

# marantz®

## Model DV4001 User Guide

### DVD Player



CLASS 1 LASER PRODUCT  
LUOKAN 1 LASERLAITE  
KLASS 1 LASERAPPARAT

## CONGRATULATIONS ON YOUR PURCHASE OF THIS FINE MARANTZ PRODUCT.

MARANTZ is on the leading edge of DVD research for consumer products and this unit incorporates the latest technological developments.

We are sure you will be fully satisfied with the DVD player.

Thank you for your support.

Please read through these operating instructions so you will know how to operate your model properly. After you have finished reading the instructions, put them away in a safe place for future reference.

## Copy protection

Many DVD discs are encoded with copy protection. Because of this, you should only connect your DVD player directly to your TV, not to a VCR. Connecting to a VCR results in a distorted picture from copy-protected DVD discs.

This product incorporates copyright protection technology that is protected by methods claims of certain U.S. patents and other intellectual property rights owned by Macrovision Corporation and other rights owners.

Use of this copyright protection technology must be authorized by Macrovision Corporation, and is intended for home and other limited viewing uses only unless otherwise authorized by Macrovision Corporation.

Reverse engineering or disassembly is prohibited.

## Operating Environment

Operating environment temperature and humidity:  
+5°C to +35°C (+41°F to +95°F); less than 85%RH  
(cooling vents not blocked)

Do not install in the following locations

- Location exposed to direct sunlight or strong artificial light
- Location exposed to high humidity, or poorly ventilated location

This product is for general household purposes. Any failure due to use for other than household purposes (such as long-term use for business purposes in a restaurant or use in a car or ship) and which requires repair will be charged for even during the warranty period.

## NOTE:

Changes or modifications not expressly approved by the party responsible for compliance could void the user's authority to operate the equipment.

## WARNING

TO REDUCE THE RISK OF FIRE OR ELECTRIC SHOCK, DO NOT EXPOSE THIS APPLIANCE TO RAIN OR MOISTURE.

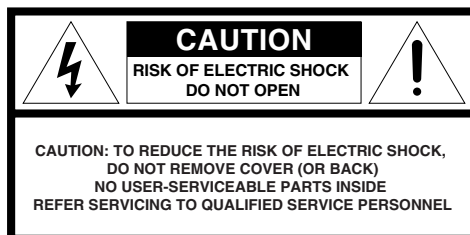

The lightning flash with arrowhead symbol, within an equilateral triangle, is intended to alert the user to the presence of uninsulated "dangerous voltage" within the product's enclosure that may be of sufficient magnitude to constitute a risk of electric shock to persons.

The exclamation point within an equilateral triangle is intended to alert the user to the presence of important operating and maintenance (servicing) instructions in the literature accompanying the appliance.

**CAUTION:**  
TO PREVENT ELECTRIC SHOCK, MATCH WIDE  
BLADE OF PLUG TO WIDE SLOT, FULLY INSERT.

**ATTENTION:**  
POUR ÉVITER LES CHOCS ÉLECTRIQUES,  
INTRODUIRE LA LAME LA PLUS LARGE DE LA FICHE DANS  
LA BORNE CORRESPONDANTE DE LA PRISE ET POUSSER  
JUSQU'AU FOND.

## LASER SAFETY

This unit employs a laser. Only a qualified service person should remove the cover or attempt to service this device, due to possible eye injury.

**CAUTION :**  
USE OF CONTROLS OR ADJUSTMENTS OR  
PERFORMANCE OF PROCEDURE OTHER THAN  
THOSE SPECIFIED HEREIN MAY RESULT IN  
HAZARDOUS RADIATION EXPOSURE.

**CAUTION**  
VISIBLE AND INVISIBLE LASER RADIATION WHEN OPEN AVOID  
EXPOSURE TO BEAM (WARNING LOCATION: INSIDE ON LASER  
COVERSHIELD)

# IMPORTANT SAFETY INSTRUCTIONS

READ BEFORE OPERATING EQUIPMENT (for U. S. A only)

This product was designed and manufactured to meet strict quality and safety standards. There are, however, some installation and operation precautions which you should be particularly aware of.

1. Read Instructions – All the safety and operating instructions should be read before the product is operated.
2. Retain Instructions – The safety and operating instructions should be retained for future reference.
3. Heed Warnings – All warnings on the product and in the operating instructions should be adhered to.
4. Follow Instructions – All operating and use instructions should be followed.
5. Cleaning – Unplug this product from the wall outlet before cleaning. Do not use liquid cleaners or aerosol cleaners. Use a damp cloth for cleaning.
6. Attachments – Do not use attachments not recommended by the product manufacturer as they may cause hazards.
7. Water and Moisture – Do not use this product near water-for example, near a bath tub, wash bowl, kitchen sink, or laundry tub, in a wet basement, or near a swimming pool, and the like.
8. Accessories – Do not place this product on an unstable cart, stand, tripod, bracket, or table. The product may fall, causing serious injury to a child or adult, and serious damage to the product. Use only with a cart, stand, tripod, bracket, or table recommended by the manufacturer, or sold with the product. Any mounting of the product should follow the manufacturer's instructions, and should use a mounting accessory recommended by the manufacturer.
9. CART – A product and cart combination should be moved with care. Quick stops, excessive force, and uneven surfaces may cause the product and cart combination to overturn.
10. Ventilation – Slots and openings in the cabinet are provided for ventilation and to ensure reliable operation of the product and to protect it from overheating, and these openings must not be blocked or covered. The openings should never be blocked by placing the product on a bed, sofa, rug, or other similar surface. This product should not be placed in a built-in installation such as a bookcase or rack unless proper ventilation is provided or the manufacturer's instructions have been adhered to.
11. Power Sources – This product should be operated only from the type of power source indicated on the marking label. If you are not sure of the type of power supply to your home, consult your product dealer or local power company. For products intended to operate from battery power, or other sources, refer to the operating instructions.
12. Grounding or Polarization – This product may be equipped with a polarized alternating-current line plug (a plug having one blade wider than the other). This plug will fit into the power outlet only one way. This is a safety feature. If you are unable to insert the plug fully into the outlet, try reversing the plug. If the plug should still fail to fit, contact your electrician to replace your obsolete outlet. Do not defeat the safety purpose of the polarized plug.
13. Power-Cord Protection – Power-supply cords should be routed so that they are not likely to be walked on or pinched by items placed upon or against them, paying particular attention to cords at plugs, convenience receptacles, and the point where they exit from the product.
14. Protective Attachment Plug – The product is equipped with an attachment plug having overload protection. This is a safety feature. See Instruction Manual for replacement or resetting of protective device. If replacement of the plug is required, be sure the service technician has used a replacement plug specified by the manufacturer that has the same overload protection as the original plug.
15. Outdoor Antenna Grounding – If an outside antenna or cable system is connected to the product, be sure the antenna or cable system is grounded so as to provide some protection against voltage surges and built-up static charges. Article 810 of the National Electrical Code, ANSI/NFPA 70, provides information with regard to proper grounding of the mast and supporting structure, grounding of the lead-in wire to an antenna discharge unit, size of grounding conductors, location of antenna-discharge unit, connection to grounding electrodes, and requirements for the grounding electrode. See Figure 1.
16. Lightning – For added protection for this product during a lightning storm, or when it is left unattended and unused for long periods of time, unplug it from the wall outlet and disconnect the antenna or cable system. This will prevent damage to the product due to lightning and power-line surges.



AC POLARIZED PLUG

17. Power Lines – An outside antenna system should not be located in the vicinity of overhead power lines or other electric light or power circuits, or where it can fall into such power lines or circuits. When installing an outside antenna system, extreme care should be taken to keep from touching such power lines or circuits as contact with them might be fatal.
18. Overloading – Do not overload wall outlets, extension cords, or integral convenience receptacles as this can result in a risk of fire or electric shock.
19. Object and Liquid Entry – Never push objects of any kind into this product through openings as they may touch dangerous voltage points or short-out parts that could result in a fire or electric shock. Never spill liquid of any kind on the product.
20. Servicing – Do not attempt to service this product yourself as opening or removing covers may expose you to dangerous voltage or other hazards. Refer all servicing to qualified service personnel.
21. Damage Requiring Service – Unplug this product from the wall outlet and refer servicing to qualified service personnel under the following conditions:
  - a. When the power-supply cord or plug is damaged.
  - b. If liquid has been spilled, or objects have fallen into the product.
  - c. If the product has been exposed to rain or water.
  - d. If the product does not operate normally by following the operating instructions. Adjust only those controls that are covered by the operating instructions as an improper adjustment of other controls may result in damage and will often require extensive work by a qualified technician to restore the product to its normal operation.
  - e. If the product has been dropped or damaged in any way, and
  - f. When the product exhibits a distinct change in performance – this indicates a need for service.
22. Replacement Parts – When replacement parts are required, be sure the service technician has used replacement parts specified by the manufacturer or have the same characteristics as the original part. Unauthorized substitutions may result in fire, electric shock, or other hazards.
23. Safety Check – Upon completion of any service or repairs to this product, ask the service technician to perform safety checks to determine that the product is in proper operating condition.
24. Wall or Ceiling Mounting – The product should be mounted to a wall or ceiling only as recommended by the manufacturer.
25. Heat – The product should be situated away from heat sources such as radiators, heat registers, stoves, or other products (including amplifiers) that produce heat.

FIGURE 1  
EXAMPLE OF ANTENNA GROUNDING AS PER  
NATIONAL ELECTRICAL CODE, ANSI/NFPA 70

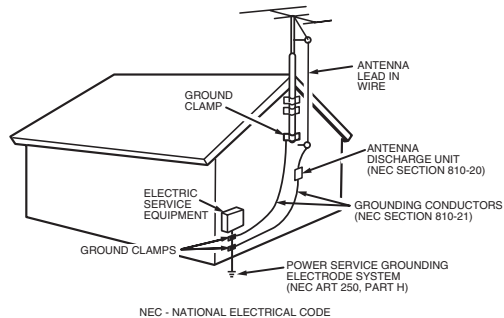

NEC - NATIONAL ELECTRICAL CODE

This Class B digital apparatus complies with Canadian ICES-003.

Cet appareil numérique de la Classe B est conforme à la norme NMB-003 du Canada.

### FCC NOTE (for U. S. A only):

This equipment has been tested and found to comply with the limits for a Class B digital device, pursuant to Part 15 of the FCC rules. These limits are designed to provide reasonable protection against harmful interference in a residential installation. This equipment generates, uses and can radiate radio frequency energy and, if not installed and used in accordance with the instructions, may cause harmful interference to radio or television reception, which can be determined by turning the equipment off and on, the user is encouraged to try to correct the interference by one or more of the following measures.

- Reorient or relocate the receiving antenna.
- Increase the separation between the equipment and receiver.
- Connect this equipment into an outlet on a circuit different from that to which the receiver is connected.
- Consult the dealer or an experienced radio/TV technician for help.

**NOTE: Changes or modifications may cause this unit to fail to comply with Part 15 of the FCC Rules and may void the user's authority to operate the equipment.**

**This Class B digital apparatus complies with Canadian ICES-003.**

**Cet appareil numérique de la Classe B est conforme à la norme NMB-003 du Canada.**

This product satisfies FCC regulations when shielded cables and connectors are used to connect the unit to other equipment. To prevent electromagnetic interference with electric appliances, such as radios and televisions, use shielded cables and connectors for connections.

### CE marking (for Europe only)



This product is in conformity with the EMC directive and low-voltage directive.

### WARNINGS

- Do not expose the equipment to rain or moisture.
- Do not remove the cover from the equipment.
- Do not insert anything into the equipment through the ventilation holes.
- Do not handle the mains lead with wet hands.
- Do not cover the ventilation with any items such as tablecloths, newspapers, curtains, etc.
- No naked flame sources, such as lighted candles, should be placed on the equipment.
- When disposing of used batteries, please comply with governmental regulations or environmental public instruction's rules that apply in your country or area.

- Do not place anything about 0.1 meter above the top panel.
- Make a space of about 0.1 meter around the unit.
- No objects filled with liquids, such as vases, shall be placed on the apparatus.
- When the switch is in the OFF position, the equipment is not completely switched off from MAINS.
- The equipment shall be installed near the power supply so that the power supply is easily accessible.

### WARRANTY

For warranty information, contact your local Marantz distributor.

### RETAIN YOUR PURCHASE RECEIPT

Your purchase receipt is your permanent record of a valuable purchase. It should be kept in a safe place to be referred to as necessary for insurance purposes of when corresponding with Marantz.

### IMPORTANT

When seeking warranty service, it is the responsibility of the consumer to establish proof and date of purchase. Your purchase receipt or invoice is adequate for such proof.

### FOR U.K. ONLY

This undertaking is in addition to a consumer's statutory rights and does not affect those rights in any way.

### Disc Storage

Be careful not to harm the disc because the data on these discs is highly vulnerable to the environment.

- Do not keep under direct sunlight.
- Keep in a cool ventilated area.
- Store vertically.
- Keep in a clean protection jacket.

### Maintenance of Cabinet

For safety reasons, be sure to disconnect the AC power cord from the AC outlet.

- Do not use benzene, thinner, or other solvents for cleaning.
- Wipe the cabinet with a soft cloth.

### A NOTE ABOUT RECYCLING



This product's packaging materials are recyclable and can be reused. This product and the accessories packed together are the applicable product to the WEEE directive except batteries.

Please dispose of any materials in accordance with your local recycling regulations.

When discarding the unit, comply with your local rules or regulations.

Batteries should never be thrown away or incinerated but disposed of in accordance with your local regulations concerning chemical wastes.

# Table Of Contents

<b>1 Before You Start</b>	
Features.....	6
What's in the box.....	7
Putting the batteries in the remote control.....	7
Using the remote control.....	7
Discs compatible with this player.....	8
DVD-Video regions.....	9
General Information.....	9
MP3 compatibility information.....	9
WMA compatibility information.....	9
JPEG compatibility information.....	9
DivX compatibility information.....	9
<b>2 Connecting Up</b>	
Easy setup.....	10
Home theater video connections.....	11
Home theater audio connections.....	12
<b>3 Controls &amp; Displays</b>	
Front panel.....	13
Remote control.....	14
<b>4 Getting Started</b>	
Playing discs.....	15
Basic playback controls.....	15
Resuming playback from the last stopped point.....	15
Navigating DVD disc menus.....	16
Navigating Video CD PBC menus.....	16
<b>5 Playing Discs</b>	
Introduction.....	17
Preview function.....	17
Fast Forward/Fast Reversed.....	19
Still Frame/Slow Play/Frame Advance Playback.....	20
Using the Repeat Play.....	21
Looping a section of a disc.....	22
Using the Random (SHUFFLE) Play.....	22
Switching Camera Angles.....	23
Switching the Subtitle Language.....	23
Switching the Audio Language.....	24
Switching the audio channel.....	24
Using the Zoom Function.....	24
Play back Information.....	25
Playing an MP3/DivX/JPEG/Windows Media™	
Audio disc.....	27
Playing a JPEG image file (slide show).....	28
Playing MP3/WMA music and JPEG pictures	
simultaneously.....	29
Playing a DivX disc.....	30
Using the Setup Menu.....	31
<b>6 DVD Setup Menu</b>	
Setting up the GENERAL SETUP page.....	33
Setting up the AUDIO SETUP page.....	35
Setting up the VIDEO SETUP page.....	37
Setting up the PREFERENCE page.....	42
<b>7 Additional Information</b>	
Language Codes.....	46
Handling discs.....	47
Storing discs.....	47
Discs to avoid.....	47
Cleaning the pickup lens.....	47
Problems with condensation.....	47
Hints on installation.....	48
Moving the player.....	48
Precautions on using the power cord.....	48
Troubleshooting.....	49
Specifications.....	52

## Features

**An HDCP-compatible HDMI\*<sup>1</sup> terminal is provided to ensure the very highest picture and digital sound quality by fully digital transmission.**

This unit is equipped with an HDCP-compatible digital image output terminal (HDMI) to provide copyright protection.

Direct digital transmission without analog conversion of DVD image data makes it possible to enjoy real-life images without any image deterioration resulting from AD/DA conversion. The unit has also been designed to make it possible to handle the transmission of both digital video and digital audio with a single connector.

### High quality 12-bit/108 MHz video D/A converter

The unit uses a video D/A converter that performs D/A conversion of all video signals in 12 bits and can perform 4x over-sampling to let you enjoy beautiful video possible with DVD.

### High quality 24-bit/192 kHz DAC

The high specification 24-bit/192 kHz DAC delivers dynamic, smooth and expansive analog sound from CDs and DVDs.

DivX   \*<sup>2</sup>

You can enjoy DivX<sup>®</sup> files which are recorded on DVD±R/RW or CD-R/RW.

- Official DivX<sup>®</sup> Ultra Certified product
- Plays all versions of DivX<sup>®</sup> video (including DivX<sup>®</sup> 6) with enhanced playback of DivX<sup>®</sup> media files and the DivX<sup>®</sup> Media Format
- This player supports Quarter Pixel.
- This player does not support GMC.

### MP3 and WMA\*<sup>3</sup> compatibility

This player is compatible with CD-R, CD-RW and CD-ROM discs that contain MP3 and WMA audio tracks (see pages 27, 29).

### JPEG compatibility

This player is compatible with CD-R, CD-RW and CD-ROM discs that contain JPEG data (see pages 27, 28, 29).

\*<sup>1</sup> HDMI, the HDMI logo and High-Definition Multimedia Interface are trademarks or registered trademarks of HDMI Licensing LLC.

\*<sup>2</sup> "DivX", and "DivX Ultra" Certified, and associated logos are trademarks of DivX, Inc. and are used under license.

\*<sup>3</sup> Windows Media and the Windows logo are trademarks, or registered trademarks of Microsoft Corporation in the United States and/or other countries.



Manufactured under license from Dolby Laboratories. "Dolby" and the double-D symbol are trademarks of Dolby Laboratories. Confidential unpublished works. © 1992-1997 Dolby Laboratories. All rights reserved.



"DTS" and "DTS Digital Out" are registered trademarks of Digital Theater Systems, Inc.

## What's in the box

Thank you for buying this MARANTZ product. Please confirm that the following accessories are in the box when you open it.

- Remote control
- AAA/R03 dry cell batteries x2
- Audio/Video cable (yellow/red/white)
- System control cable
- Power cable
- User Guide (this manual)
- Warranty card

## Putting the batteries in the remote control

**1** Open the battery compartment cover on the back of the remote control.

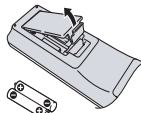

**2** Insert two AAA/R03 batteries into the battery compartment following the indications (+, -) inside the compartment.

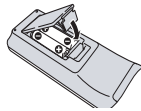
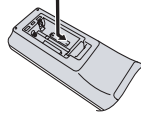

**3** Close the cover.

### Note

Incorrect use of batteries can result in hazards such as leakage and bursting. Please observe the following:

- Don't mix new and old batteries together.
- Don't use different kinds of battery together. Although they may look similar, different batteries may have different voltages.
- Make sure that the plus and minus ends of each battery match the indications in the battery compartment.
- Remove batteries from equipment that isn't going to be used for a month or more.

When disposing of used batteries, please comply with governmental regulations or environmental bylaws that apply in your country or area.

## Using the remote control

Keep in mind the following when using the remote control:

- Make sure that there are no obstacles between the remote control and the remote sensor on the unit.
- Use within the operating range and angle, as shown.

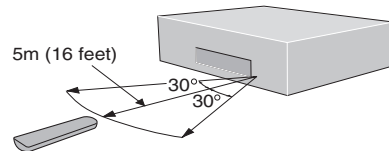

- Remote operation may become unreliable if strong sunlight or fluorescent light is shining on the unit's remote sensor.
- Remote controllers for different devices can interfere with each other. Avoid using remotes for other equipment located close to this unit.
- Replace the batteries when you notice a fall off in the operating range of the remote control.

### Note

- When using this player independently, set the **REMOTE CONTROL** switch on the rear panel to **INT. (INTERNAL)** (see page 10).

### Discs compatible with this player

Any disc that displays one of the following logos should play in this player. Other formats, including DVD-RAM, DVD-ROM, CD-ROM (except those that contain MP3/DivX/WMA/JPEG files) and Photo CD will not play.

#### DVD-Video compatibility:

- Logos: 
- Single-sided or double-sided discs
- Single layer or dual layer discs
- Dolby Digital, DTS, MPEG or Linear PCM digital audio
- MPEG-2 digital video

Discs are generally divided into one or more titles. Titles may be further subdivided into chapters.

#### DVD-R compatibility:

This unit can play DVD-R discs. Please note the following points when using these discs:

- Logo: 
- This unit can play DVD-R discs recorded as DVD-Video format.

#### DVD-RW compatibility:

This unit can play DVD-RW discs. Please note the following points when using these discs:

- Logo: 
- This unit can play DVD-RW discs recorded as DVD-Video format, and DVD-VR format.
- DVD-RW discs that were recorded with copy-once only permission can be played.

#### DVD+R/+RW compatibility:

- Logo: 
- This unit can play DVD+R/+RW discs. Please note the following points when using these discs.

#### Audio CD compatibility:

- Logos: 
- 12cm (5in.) or 8cm (3in.) discs
- Linear PCM digital audio
- Audio CD, CD-R\* and CD-RW\* formats

CDs are divided into tracks.

\*This unit can play CD-R and CD-RW discs recorded in Audio CD or Video CD format, or with MP3 audio files or Windows Media audio files or picture files or DivX files.

\*Some copy-controlled CDs may not conform to official CD standards. They are special discs and may not play on the DV4001.

\*The DV4001 does not support the non-DVD side of a Dual Disc.

#### Video CD compatibility:

- Logo: 
- 12cm (5in.) or 8cm (3in.) discs
- MPEG-1 digital audio
- MPEG-1 digital video

Video CDs are divided into tracks.

#### Super VCD compatibility:

- Logo: 
- 12cm (5in.) or 8cm (3in.) discs
- MPEG-1 digital audio
- MPEG-2 digital video

Super VCDs are divided into tracks.



## DVD-Video regions

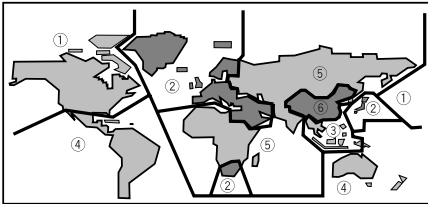

All DVD-Video discs carry a region mark on the case somewhere that indicates which region(s) of the world the disc is compatible with. Your DVD player also has a region mark, which you can find on the rear panel. Discs from incompatible regions will not play in this player. Discs marked **ALL** will play in any player.

## General information

- This player can recognize in total about 650 files per folders and 300 folder per disc for MP3/DivX/WMA.
- When writing MP3/WMA/JPEG/DivX files to CD-R/RW discs, always be sure to set the writing format to ISO 9660 Level 1.
- For MP3 and WMA files recorded in Variable Bit Rate (VBR), the unit may not display the actual elapsed time.

## MP3 compatibility information

- Files should be MPEG1 Audio Layer 3 format. The sampling rate is 11 kHz to 48 kHz, but it is depends on the bit rate. Incompatible files will not play.
- Audio encoded at 128 kbps should sound close to regular audio CD quality. Although this player will play 32 kbps to 320 kbps, but it is depends on the sampling rate.
- This player is compatible with ID3 ver.1.1 Tag.
- Maximum 30 characters can be displayed on TV screen.
- This player cannot play DVD-R/RW discs with recorded MP3 music data.
- This player only plays tracks that are named containing the file extension “.mp3” or “.MP3”.
- This player is not compatible with multi-session discs. If you try and play a multi-session disc, only the first session will be played.

## WMA compatibility information

- The sampling rate is 44.1 kHz (bit rate: 64 kbps-192 kbps) and 48 kHz (bit rate: 128 kbps-192 kbps).
- This player only plays tracks that are named with the file extension “.wma” or “.WMA”.

- This player can not play the disc contents protected by Windows Media Digital Right Management (DRM).

## JPEG compatibility information

- While this player is designed to be able to handle image data recorded in JPEG format, no assurances are given that the player will be able to display image data recorded in all JPEG formats.
- This player can display progressive JPEG images.
- This player can display HD JPEG images.
- Always be sure to specify a file extension of “.JPG” or “.JPEG” for JPEG files. The file will not be able to be displayed if a file extension other than “.JPG” or “.JPEG” is specified or if no file extension is assigned to the file. (Note that this means that JPEG files created on a Macintosh will not be able to be displayed as is.)
- Depending on the file size and compression ratio, some JPEG pictures cannot be displayed correctly.

## DivX compatibility information

- A file with an extension of “.avi” or “.divx” is called a DivX file.
- Maximum 30 characters can be displayed on TV screen.
- Maximum 4 Gbyte of file size can be displayed.
- File should be MPEG1 Audio Layer 3 format and MPEG2 format.

## Caution!

- DVD±R/RW and CD-R/RW discs recorded using a personal computer or a DVD or CD recorder may not play if the disc is damaged or dirty, or if there is dirt or condensation on the player's lens.
- If you record a disc using a personal computer, even if it is recorded in a compatible format, there are cases in which it may not play because of the settings of the application software used to create the disc. (Check with the software publisher for more detailed information.)
- There may be times when it is impossible to replay a CD-R/RW disc because of the characteristics of the disc being used or because of dirt or scratches on the disc.
- Unfinalized DVD-R/RW discs cannot be played.
- Unfinalized CD-R/RW discs cannot be played.
- For more information on using DVD-R/RW and CD-R/RW discs, see “Handling discs” on **page 47**.
- Never try to replay anything other than a music CD (CDA format) or a CD-R/RW on which MP3 and/or JPEG files have been stored. Depending on the type of file, there may be times when doing so will result in problems or erroneous operation.

### Easy setup

This easy setup is the minimum set of connections you need to start watching DVD-Video discs. Both sound and picture are fed directly to your TV using the supplied audio/video cables. For other possible connections, see pages 11 and 12.

### Important

- Before making or changing any rear panel connections, make sure that all components are switched off and unplugged from the wall outlet.
- While a connected component is turned on, do not unplug the power cord of this DVD player from the wall outlet. The speaker may be damaged.

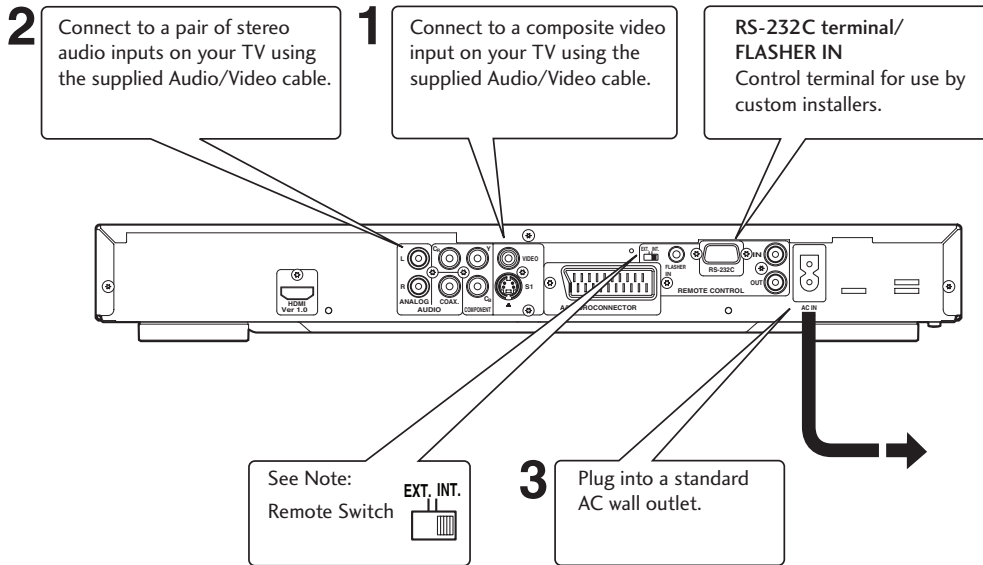

### Connecting audio/video cables

Be sure to insert each plug fully for the best connection. The plugs and jacks are color-coded to make connection easier.

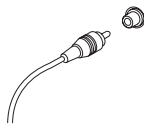

### Connecting system control cables

By connecting this DVD player to another Marantz audio component using a supplied system control cable, you can remotely operate the components as a single system.

- When connecting to a component with a remote sensor, be sure to connect the **REMOTE CONTROL IN** jack of this DVD player to the **REMOTE CONTROL OUT** jack of the component with the remote sensor.
- When connecting to component which is not equipped with a remote sensor, be sure to connect the component to the **REMOTE CONTROL OUT** jack of this DVD player.

### Note

- When connecting to a standard TV, select **4:3 LETTER - BOX** or **4:3 PAN SCAN** in the TV Aspect setting (see page 38).
- Connect the video output of the player directly to your TV. Because the player is designed to support an Analog Protection System copy card, there are cases when proper playback will be not be possible if the player is connected to the TV through a VCR and images are recorded and played on the VCR.
- The player's video output and S1 output are not be progressive.
- **Remote switch**  
When using this DVD player independently, set this switch to **INT. (INTERNAL)**. When using this DVD player in a system with a Marantz receiver equipped with a remote sensor, set the switch to **EXT. (EXTERNAL)**.
- **Flasher Input**  
This is used when controlling components from different rooms with a keypad or other input device. Set the remote switch to **EXT. (EXTERNAL)** when using a flasher input.

## Home theater video connections

This player outputs video in a number of different ways. Choose the one most suitable for your system using the guide below.

### Important

- Before making or changing any rear panel connections, make sure that all components are switched off and unplugged from the wall outlet.
- While a connected component is turned on, do not unplug the power cord of this DVD player from the wall outlet. The speaker may be damaged.

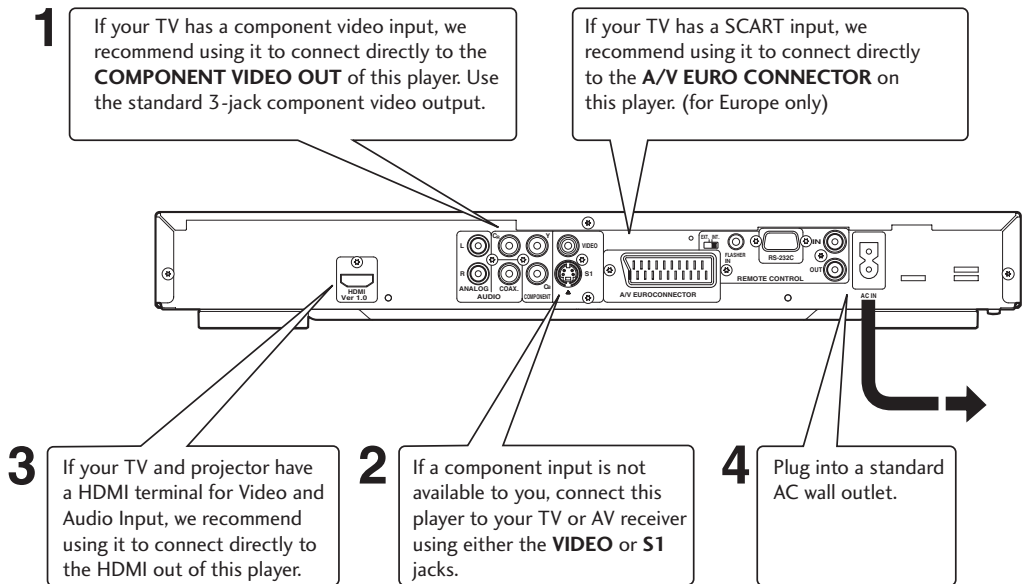

## Connecting SCART (for Europe only) and S-Video cables

SCART and S-Video cables will only plug in one way, so make sure the plug is correctly lined up with the jack before inserting. Be sure to fully insert for a good connection.

### Note

- The **A/V EURO CONNECTOR** can output composite or RGB component video. If you connect just one TV, use the **A/V EURO CONNECTOR**. You can select the type of video output by changing the **COMPONENT** setting in the **DVD Setup Menu** (page 41).

## S-Video or composite video?

S-Video should give a better picture, so if you have an S-Video input, use it. S-Video cables are available from any good audio/visual dealer.

## Connecting HDMI cables

With an HDMI cable, both uncompressed video data and digital audio data (e.g., LPCM or bit stream data such as Dolby Digital, DTS, or MPEG data) can be transmitted with just a single connector.

By transmitting DVD image data directly as digital data without it being first converted into analog format, it becomes possible to provide the very finest in image quality (see pages 36, 39-41).

### Note

- The HDMI output of this unit can be connected to a DVI jack on a TV or other device using a conversion adapter. In this case, it is necessary to use a TV or display with an HDCP-compatible DVI input.
- There may be no image output if connected to a TV or display that is not compatible with the above format.
- Refer to the instruction manual of the TV or display to be connected to this unit for detailed information regarding the HDMI terminal.
- When connecting a progressive input TV with the component output of the player, select **ON** in the Progressive setting (see page 38).

### Home theater audio connections

This player outputs multi-channel audio in digital form. Check the manual for your amplifier/receiver to see what equipment it is compatible with (especially which digital formats such as Dolby Digital, DTS, etc. It can decode).

### Important

- Before making or changing any rear panel connections, make sure that all components are switched off and unplugged from the wall outlet.
- While a connected component is turned on, do not unplug the power cord of this DVD player from the wall outlet. The speaker may be damaged.

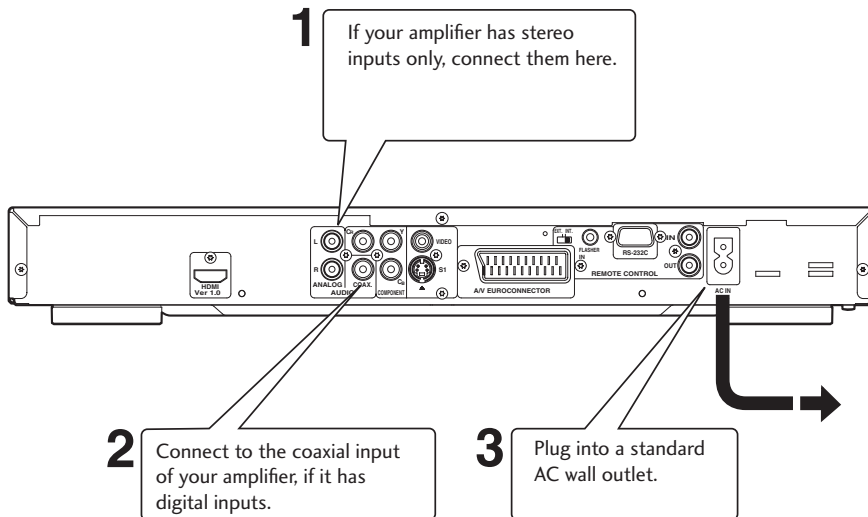

### Connecting analog audio cables

Be sure to fully insert each plug for the best connection. The plugs and jacks are color-coded to make connection easier.

### Connecting coaxial cables

Use an interconnector with a pin-type (also called RCA or phono) plug on each end to connect up digital coaxial-type jacks. Make sure that the plug is pushed fully home.

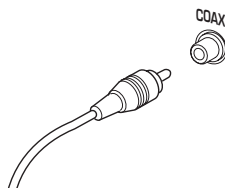

## Front panel

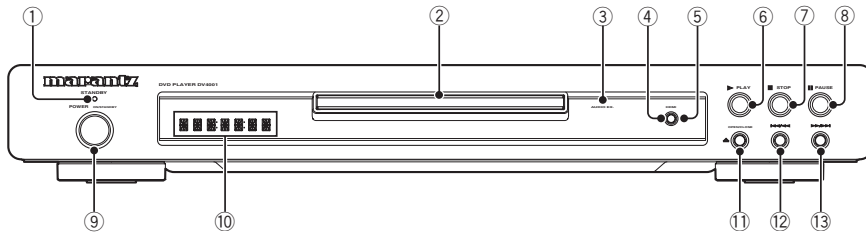

### 1 STANDBY indicator

- Lights when the unit is in standby.

### 2 Disc tray

- Place the disc here.

### 3 AUDIO EX

- Lights when the AUDIO EX is activated using the **AUDIO EX** button on the remote control.
- The sound quality of analog audio output is improved by turning off analog video signal output and the front panel display.
- It is applied to CDDA, Super Audio CD (CD Layer) and DTS CD in Play mode.

### 4 HDMI

- The HDMI on/off state toggles when pressed for three seconds or more. When on, the HDMI indicator is lit.
- Pressing this button while HDMI is enabled displays the current resolution. Pressing this button again while the resolution is displayed allows you to select the resolution in the sequence below: 480p → 576p → 720p → 1080i → 480p

### 5 HDMI indicator

- When the connected device is HDMI/DVI compatible, the light flashes red.

### 6 ► (PLAY)

- Begins playing the disc play.

### 7 ■ (STOP)

- Stops playing the disc play.

### 8 || (PAUSE)

- Pauses playing the disc play.

### 9 POWER ON/STANDBY

- Press to turn the power on, and press it again to enter STANDBY mode.

### 10 Display

- Operation indications are displayed here.

### 11 ▲ (OPEN/CLOSE)

- Press to open and close the disc tray.

### 12 ◀◀ / ◀

- Press to skip reverse title, chapter, or track. You can also press and hold this button to scan the above.

### 13 ▶▶ / ▶▶▶

- Press to skip forward title, chapter, or track. You can also press and hold this button to scan the above.

## Remote control

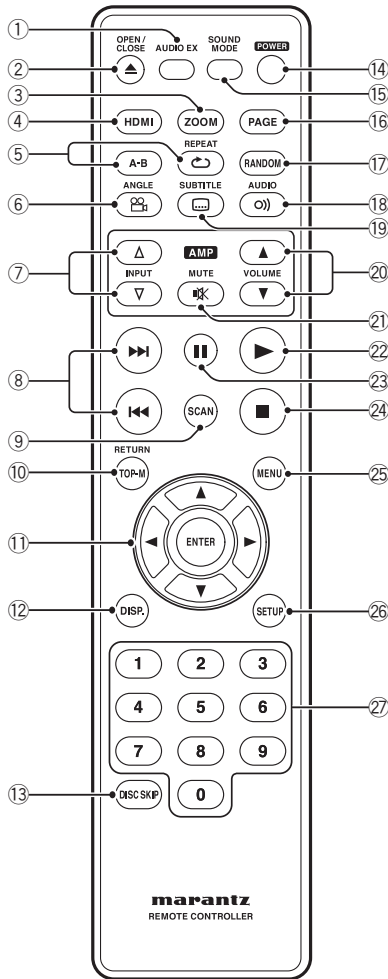

- 1 **AUDIO EX** – Press to turn **AUDIO EX** off and on
  - The sound quality of analog audio output is improved by turning off analog video signal output and the front panel display.
  - HDMI video output cannot be switched off.
- 2 **OPEN/CLOSE** – Disc tray open/close – pages 15, 38, 39
- 3 **ZOOM** – page 24
- 4 **HDMI**
  - The HDMI on/off state toggles when pressed for three seconds or more. When on, the HDMI indicator is lit.
  - Pressing this button while HDMI is enabled displays the current resolution. Pressing this button again while the resolution is displayed allows you to select the resolution in the sequence below: 480p → 576p → 720p → 1080i → 480p
- 5 **REPEAT** – page 21
- 5 **A-B** – page 22
- 6 **ANGLE** – page 23
- 7 **INPUT (▲/▼) button** – These buttons can switch between devices compatible with Marantz receivers. Refer to the receiver instruction manual for further details.
  - Applicable models: PM-11S1, PM-15S1, PM6001, PM7001, PM8001, SR9600. (These models may not be handled depending on the area.)
  - Non-applicable models: MARANTZ Amplifiers and receivers which had released before 2006, including PM-14, PM-17 and PM4001 except above models.
- 8 **◀◀ (PREV.)/▶▶ (NEXT)** – Skip – pages 15, 16, 18, 19, 27, 44
  - Allows you to search forward/backward through a disc. Use to skip the title, chapter or track.
  - Press and hold (◀◀) for Fast Reversed.
  - Press and hold (▶▶) for Fast Forward.
- 9 **SCAN** – page 17
- 10 **TOP MENU (TOP-M)/RETURN** – page 16
- 11 **Cursor (◀/▶/▲/▼) / ENTER button**
- 12 **DISPLAY (DISP.)** – page 25
- 13 **DISC SKIP** – It is not used on this set.
- 14 **POWER** – Switches the player on or into standby – page 15
- 15 **SOUND MODE** – Selects Audio out mode – page 35
- 16 **PAGE** – It is not used on this set.
- 17 **RANDOM** – page 22
- 18 **AUDIO** – page 24
- 19 **SUBTITLE** – page 23
- 20 **VOLUME (▲/▼) button** – These buttons can adjust the volume of devices compatible with Marantz receivers. Refer to the receiver instruction manual for further details.
- 21 **MUTE button** – This button can activate the mute function of devices compatible with Marantz receivers. Refer to the receiver instructions for further details.
- 22 **▶ (PLAY)** – pages 15, 20, 30, 33
- 23 **⏸ (PAUSE)** – pages 15, 20
- 24 **■ (STOP)** – pages 15, 29, 31
- 25 **MENU** – page 16
- 26 **SETUP** – page 31
- 27 **Number buttons**

## Note

- **HDMI ON** is set when the unit is shipped from the factory.
- Set **HDMI** under the **DVD Setup Menu** to use HDMI functions (see pages 36, 39-41).

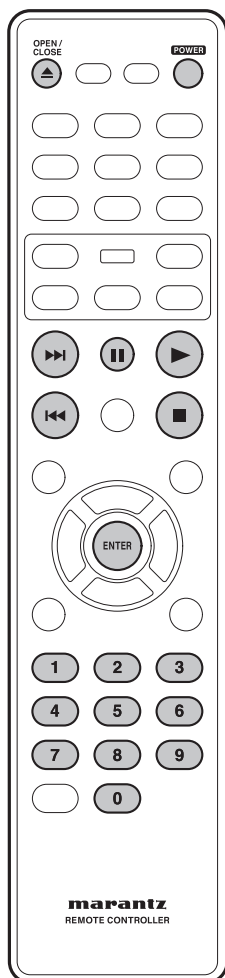

## Playing discs

The basic playback controls for playing discs are covered here. Further functions are detailed in the next chapter.

### Note

- Throughout this manual, the term “DVD” means DVD-Video, and DVD±R/RW. If a function is specific to a particular kind of DVD disc, it is specified.

- 1 Press the **POWER ON/STANDBY** button on the front panel or **POWER** button on the remote control.

If you are playing a DVD or Video CD, also turn on your TV and make sure that it is set to the correct video input.

- 2 Press **OPEN/CLOSE** to open the disc tray.

- 3 **Load a disc.**

Load a disc with the label side facing up, using the disc tray guide to align the disc (if you're loading a double-sided DVD disc, load it with the side you want to play face down).

- 4 Press **▶ (PLAY)** to start playback.

If you are playing a DVD or Video CD, a menu may appear (see page 16).

### Note

- For one-sided, two-layer discs containing movies, etc., there may be a short image stoppage at the point where the layers change. This is not a malfunction.
- Depending on the DVD or VIDEO CD, some operations may be different or restricted.

## Basic playback controls

Button	What it does
▶	Starts playback. In title menu, it functions as the Enter key.
⏸	Pauses a disc that's playing. Each time the button is pressed, a new frame will appear.
■	Stops playback.
◀◀	<ul style="list-style-type: none"> <li>Skips to the start of the current track or chapter, then to previous tracks/chapters.</li> <li>Press and hold for Fast Reversed.</li> </ul>
▶▶	<ul style="list-style-type: none"> <li>Skips to the next track or chapter.</li> <li>Press and hold for Fast Forward.</li> </ul>
Numbers	Playback starts from the selected track/chapter number.
ENTER	Select the current menu option.

## Resuming playback from the last stopped point



This DVD system is able to resume disc playback from its last stopped point (only possible for the last 10 discs that were recorded without a menu).

- 1 Load one of the last 10 discs played.
- 2 While “LOADING” appears on the display panel, press **PLAY ▶** to start playback from the last stop point.

### To cancel the resume mode

- Press **■** twice.

### Important

While using the DVD playback controls, you may see the  mark displayed on-screen. The  mark means that the operation is not allowed by the player and disc.

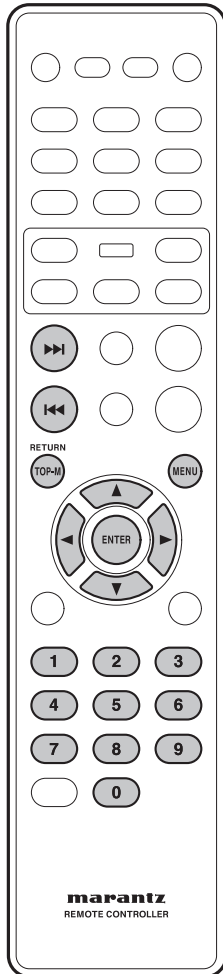

### Navigating DVD disc menus

Many DVD discs contain menus. Sometimes these are displayed automatically when you start playback; others only appear when you press **MENU** or **TOP-M**.

Button	What it does
<b>TOP-M</b>	Displays the "top menu" of a DVD disc. This varies with the disc.
<b>MENU</b>	Displays a DVD disc menu—this varies with the disc and may be the same as the "top menu".
<b>RETURN</b>	Returns to the previously displayed menu screen.
<b>Cursor</b> (◀/▶/▲/▼)	Moves the cursor around the screen.
<b>ENTER</b>	Selects the current menu option.
<b>Numbers</b>	Selects a numbered menu option (some discs only).

### Navigating Video CD PBC menus

Some Video CDs have menus from which you can choose what you want to watch. These are called **PBC (Playback control)** menus.

Press the **MENU** to turn the PBC function on or off.



#### Note

- Some discs don't allow PBC menus.

Button	What it does
<b>RETURN</b>	Displays the PBC menu.
<b>Numbers</b>	Selects a numbered menu option.
<b>ENTER</b>	Selects the current menu option.
◀◀	Displays the previous menu page (if there is one).
▶▶	Displays the next menu page (if there is one).



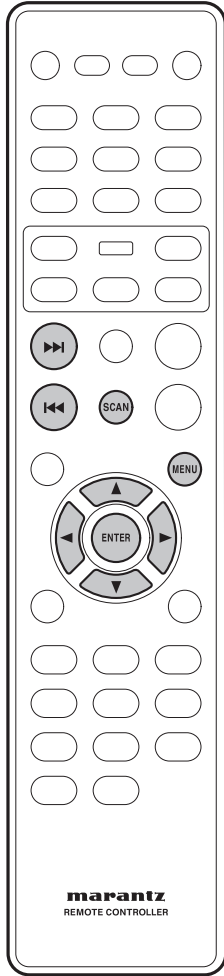

**Preview function**

Video-CD   SVCD   DVD-Video

**1 Press SCAN.**

SVCD   VCD

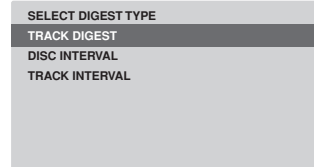

DVD

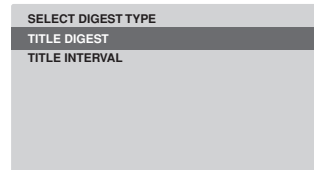

**2 Use the ▲/▼ keys to select one of the following options and press ENTER.**

This option is only available during playback mode.

- **TRACK/TITLE/CHAPTER DIGEST** – View six different TRACK/TITLE/CHAPTER on one screen each time. This allows you to have a quick glance at all the TRACK/TITLE/CHAPTER on the disc.
- **DISC INTERVAL** – View the whole disc in six thumbnail pictures. It divides a disc into six portions at regular intervals and displays them on one screen.
- **TRACK INTERVAL** – View the content of a single track in six thumbnail pictures. It divides a single track into six portions at regular intervals and displays them on one screen.
- **TITLE INTERVAL/CHAPTER INTERVAL** – View the content of a single TITLE/single CHAPTER. It divides a single TITLE/single CHAPTER into interval blocks of 10 minutes and displays them on one screen.



**Introduction**

- Many of the functions covered in this chapter apply to DVD discs, Video CDs and CDs, although the exact operation of some varies slightly with the kind of disc loaded.
- When playing DVD discs, if the Ⓞ icon appears on-screen when you try to use a particular function, either the player or the disc doesn't allow the use of that function.
- When playing Video CDs, some of the functions are not available in PBC mode. If you want to use them, press the MENU to turn the PBC function off.

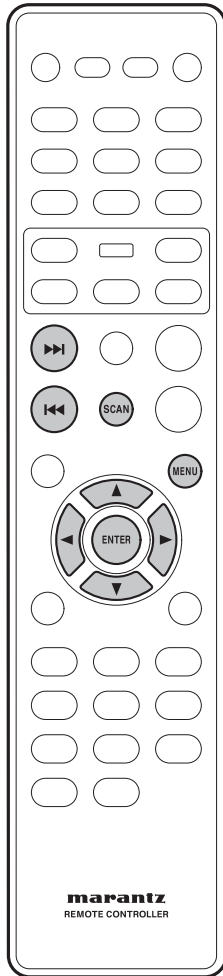

- Use (◀/▶/▲/▼) to select a track or use the numeric buttons to enter the selected track number.
- To go to the previous or next page, press |◀◀/▶▶|.
- Press ENTER on the selected thumbnail picture to start playback from there.
- To return to the main menu, select MENU on the screen and press ENTER.

**3 To exit the preview menu, select EXIT on the screen and press ENTER.**

**For CD**

- At stop mode, press SCAN on the remote control. Each track will be played for a few seconds.

 **Note**

- You can select "Track Interval" only during playback with PBC off.
- Some discs don't allow the Scan mode.

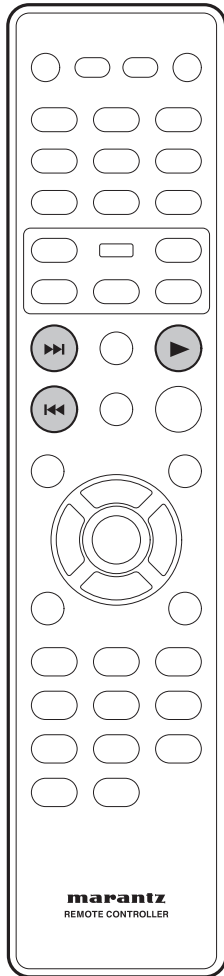

### Fast Forward/Fast Reverse

**DVD-Video** **Video-CD** **CD** **MP3** **WMA**

The video images on DVD and VCD can be viewed as a Fast Forward and Fast Reverse with no sound.

In case of CD, the sound can be listened as a Fast Forward and Fast Reverse with sound.

### Viewing in Fast Forward/Fast Reversed

Press and hold **▶▶** (NEXT) during play.

- Fast Forward is engaged.
- During Fast Forward, the speed of play back can be adjusted from x2 speed to x32 speed in 5 steps using **▶▶** (NEXT).

Press and hold **◀◀** (PREV) during play.

- Fast Reverse is engaged.
- During Fast Reverse, the speed of play back can be adjusted from x2 speed to x32 speed in 5 steps using **◀◀** (PREV).

To return to normal play back press **▶** (PLAY) to normal play back.

#### Note

- The sound is muted during fast forward/reverse scanning of DVD/VCD.

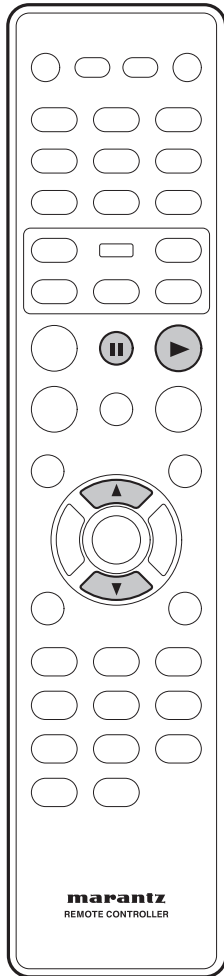

## Still Frame/Slow Play/Frame Advance Playback

(DVD-Video) (Video-CD)

The video images on DVD and Video CD can be viewed as a still frame, played back at slow speeds and even advanced frame by frame (Forward only).

### Viewing a Paused Picture

Press **II (PAUSE)**.

### Viewing slow playback

With this function, DVDs can be viewed in both forward and reverse direction. Video CD can only be moved in the forward direction.

Press **▼ (down)** during play.

- Slow playback is engaged.
- During slow playback, the speed of playback can be adjusted from 1/2 normal playback speed to 1/16 normal playback speed in 4 steps using **▼ (down)**.  $1/2 - 1/4 - 1/8 - 1/16$  

Press **▲ (up)** during play.

- Slow playback in the reverse direction is engaged.
- During slow playback, the speed of playback can be adjusted from 1/2 normal playback speed to 1/16 normal playback speed in 4 steps using **▲ (up)**.  $1/2 - 1/4 - 1/8 - 1/16$  

### To return to normal playback

When the picture is paused or during slow playback, pressing **▶ (PLAY)** restores normal playback operation.

### Step Motion playback: Viewing one frame at a time

With this function, DVDs and Video CDs can only be moved in the forward direction.

Press **II (PAUSE)**.

Each time the button is pressed, a new frame will appear.

### To return to normal playback

When viewing Step Motion playback, pressing **▶ (PLAY)** restores normal playback operation.

### Note

- There is no sound picture playback is paused or during slow playback, or when advancing one frame at a time.
- Pausing picture, slow play, or Step Motion playback may not be possible with certain titles. In this case, the  mark is displayed.
- A short sound may be noticeable when switching to slow playback.
- When you press the **II (PAUSE)** button during slow playback, it may advance a few frames past the frame where you want it to stop.

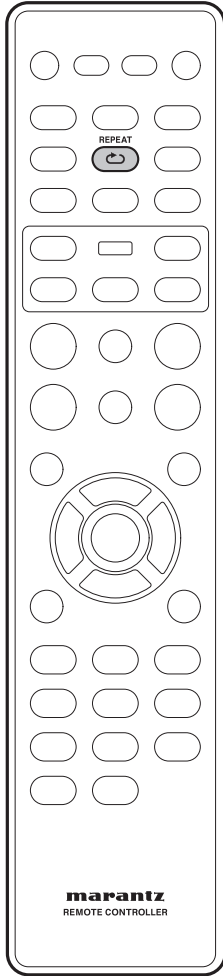

### Using the Repeat Play

- (DVD-Video) (Video-CD) (CD) (MP3)
- (JPEG) (DivX) (WMA)

You can set the player to repeat individual tracks on CDs or Video CDs, chapters or titles on DVD discs, or the whole disc. It's also possible to loop a section of a disc.

You can't use any repeat mode or looped play with a Video CD playing in PBC mode.

 **Note**

- Some discs don't allow the Repeat function.

**Press REPEAT during playback to select a repeat mode.**

Each press switches the repeat mode:

(DVD-Video)

- CHAPTER REPEAT
- TITLE REPEAT
- ALL REPEAT
- OFF

(Video-CD) (CD)

- TRACK REPEAT
- ALL REPEAT
- REPEAT OFF

(MP3) (JPEG) (DivX) (WMA)

- REPEAT ONE (repeat track)
- REPEAT FOLDER
- OFF

 **Note**

Any existing RANDOM or Repeat A-B mode will be cancelled and Repeat mode will be activated.

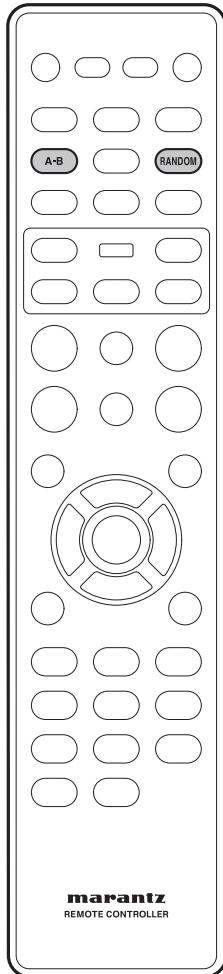

### Looping a section of a disc

DVD Video-CD CD MP3 DivX

#### 1 Press A-B once at the start of the section you want to repeat, then again at the end.

Playback immediately jumps back to the start point and plays the loop round and round.

- On a DVD disc, the start and end points of the loop must be in the same title/chapter.
- On a Video CD/CD disc, the start and end points of the loop must be in the same track.

#### 2 To resume normal playback, press A-B again.



#### Note

- There may be a slightly difference between point A and the location where playback actually resumes depending on the disc.
- After Repeat A-B is exited, any existing Repeat or RANDOM modes will be restored.

### Using the Random (SHUFFLE) Play

DVD-Video Video-CD CD MP3

DivX WMA JPEG

Use the random play function to play tracks in a random order.

You can't use random play with DVD-VR mode or Video CD playing in PBC mode.

Press the RANDOM button during playback to select a RANDOM (SHUFFLE) mode.

- SHUFFLE
- SHUFFLE REPEAT
- SHUFFLE OFF

To cancel Random mode, press RANDOM.



#### Note

- Any existing Repeat or Repeat A-B modes will be cancelled and RANDOM mode will be activated.

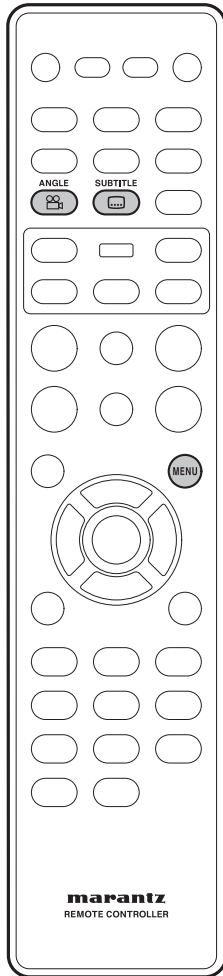

## Switching Camera Angles

(DVD-Video)

Some DVD-Video discs feature scenes shot from two or more angles. Check the disc box for details: it should be marked with a  icon if it contains camera-angle scenes.

- To switch the camera angle, press **ANGLE**.



### Note

- Depending on the disc, this feature may not work.

## Switching the Subtitle Language

(DVD-Video) (DivX)

Many DVD-Video discs or DivX discs have subtitles in one or more languages. The disc box will usually tell you which subtitle languages are available. You can switch the subtitle language at anytime during playback.

- To display/switch the subtitle language, press **SUBTITLE** repeatedly.

The current subtitle language is shown on-screen.

- To set subtitle preferences, see page 42.



### Note

- In some cases, a subtitle can not be turned off even if you select "OFF".
- Some discs allow you to change subtitles only via the disc menu. In that case, press the **MENU** button and change the settings.

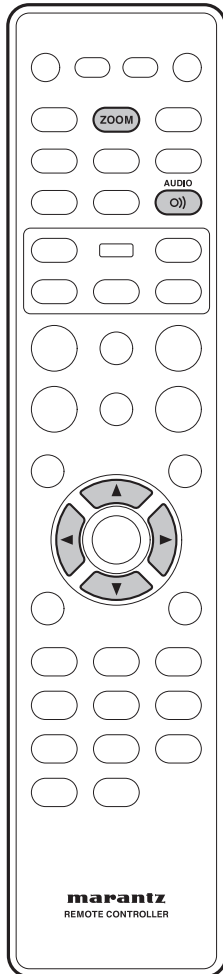

## Switching the Audio Language

(DVD-Video)

When playing a DVD-Video disc recorded with dialog in two or more languages, you can switch the audio language at anytime during playback.

- To display/switch the audio language, press **AUDIO** repeatedly.

The current audio language is shown on-screen.

- To set audio language preferences, see page 42.



### Note

- Depending on the disc, there are cases in which the audio language cannot be switched during play. In this case, make changes using the DVD menu.
- It may take a few seconds till a selected Audio Language is audible.

## Switching the audio channel

Depending on the disc, this feature may not work.

(Video-CD)

On Video CDs you can switch between stereo, just the left channel, just the right channel or Mixed Mono.

- To switch the audio channel, press **AUDIO** repeatedly.

The current playback channel(s) are indicated on-screen.

## Using the Zoom Function

(DVD-Video) (Video-CD) (JPEG)

- 1 During play or pause mode, press the **ZOOM** button on the remote control to zoom in x2, x3, x4, x1/2, x1/3, x1/4, Normal in order for DVD-Video or VCD and 100%, 125%, 150%, 200%, Normal in order for JPEG.
- 2 Use the cursor buttons (**▲/▼/◀/▶**) to select the part of the screen you want to zoom in on.



### Note

- Zoom play cannot be used on some discs.
- Zoom will not operate properly for some scenes.
- Zooming may cause image deterioration or shaking.



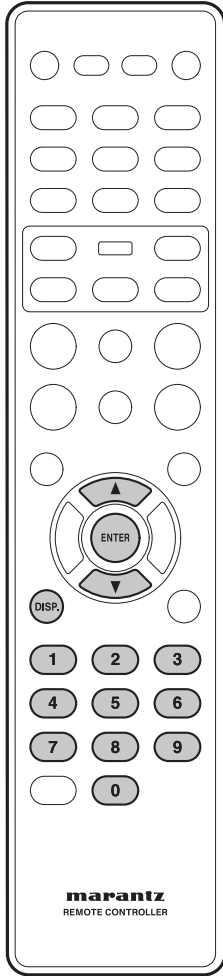

### Play back Information

This DVD system can display the disc playback information (for example, title or chapter number, elapsed playing time, audio/subtitle language) and a number of operations can be done without interrupting disc playback.

DVD-Video Video-CD

#### 1 During playback, press DISP.

- A list of available disc information appears on the TV.

DVD

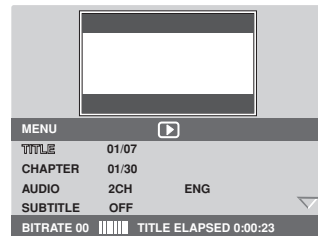

Video-CD SVCD

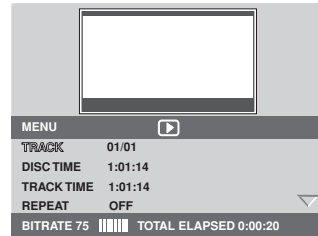

### Title/Chapter/Track selection

- 1 Press ▲/▼ to highlight “Title” / “Chapter” or “Track”, then press ENTER to access.
- 2 Use the numeric keypad (0-9) to enter a valid number (e.g. 04/05).
- 3 Press ENTER to confirm.

### Audio/Subtitle

- 1 Press ▲/▼ to highlight “Audio” or “Subtitle”, then press ENTER to access.  
The Audio or Subtitle menu appears on the TV.
- 2 Press ▲/▼ to select one language, then press ENTER to confirm.  
The current audio or subtitle language will be changed to the selected language.

### Angle

- 1 Press ▲/▼ to highlight “Angle”, then press ENTER to access.
- 2 Use the numeric keypad (0-9) to enter in a valid number.
- 3 Press ENTER to confirm.  
Playback will go to the selected angle.

### Time Search

- 1 Press ▲/▼ to highlight “Time Disp.”, then press ENTER to access.  
The following display types appear on the TV, depending on the disc in the player.

#### For DVD discs:

TT Elapsed - elapsed playing time of current Title;  
 TT Remain - remaining playing time of current Title;  
 CH Elapsed - elapsed playing time of current Chapter;  
 CH Remain - remaining playing time of current Chapter;

#### For VCD/SVCD discs:

Total Elapsed - elapsed playing time of current Disc;  
 Total Remain - remaining playing time of current Disc;  
 Single Elapsed - elapsed playing time of current Track;  
 Single Remain - remaining playing time of current Track;

- 2 Press ▲/▼ to highlight “TT Time” / “CH Time” / “Disc Time” or “Track Time”, then press ENTER to access.
- 3 Use the numeric keypad (0-9) to enter a valid time (e.g. 0:34:27).
- 4 Press ENTER to confirm.  
The playback skips to the chosen time.

### Repeat

- 1 Press ▲/▼ to highlight “REPEAT”, then press ENTER to access.
- 2 Press ▲/▼ to select the desired repeat mode, then, press ENTER to access.

### Time

CD

Press DISPLAY (DISP.) repeatedly during playback to change the displayed disc time information.

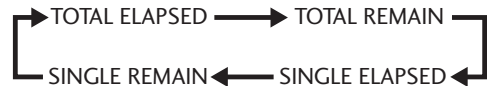

#### Note

- The above information is not displayed with a Video CD playing in PBC mode.

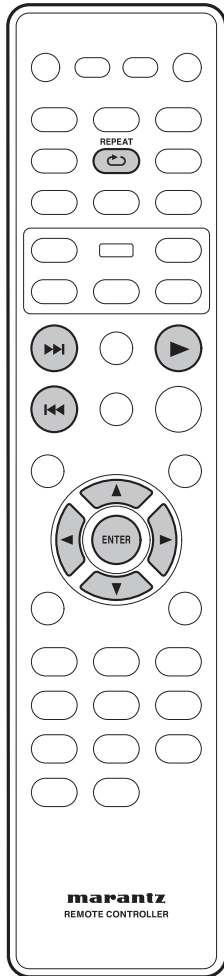

### Playing an MP3/DivX/JPEG/Windows Media™ Audio disc

This DVD system can playback most of the MP3, JPEG and Windows Media™ Audio files recorded on a CD-R/RW disc or commercial CD.

- 1 **Insert a disc.**
  - The disc reading time may exceed 30 seconds due to the complexity of the directory file configuration.
  - The disc menu appears on the TV.
  - Playback will start automatically. If not, press ► (PLAY).

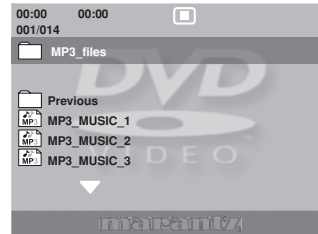

- 2 **If the disc main menu contains various folders, use the ▲/▼ keys to select a desired folder and press ENTER to open the folder.**
- 3 **Use the ▲/▼ keys to select a track/file and press ENTER to start playback.**
  - Playback will start from the selected file and continue through to the end of the folder.

During playback, you can;

- Press ◀◀/▶▶ to playback another track/file in the current folder.
- To select another folder from the current disc, press ▲ to return to the root menu. Use the ▲/▼ keys to make your selection and press ENTER to confirm.
- Press REPEAT repeatedly to access various play modes.
  - OFF
  - REPEAT ONE: One file will be played repeatedly.
  - REPEAT FOLDER: All files in one folder will be played repeatedly.

#### Tip

- To skip the folders menu when you load a MP3/JPEG disc, set the MP3/JPEG NAV setting in the Preference Setup Page to WITHOUT MENU.

#### Note

- Some discs cannot be played on this player due to the configuration and characteristics of the disc, or due to the condition of recording and authoring software that was used.

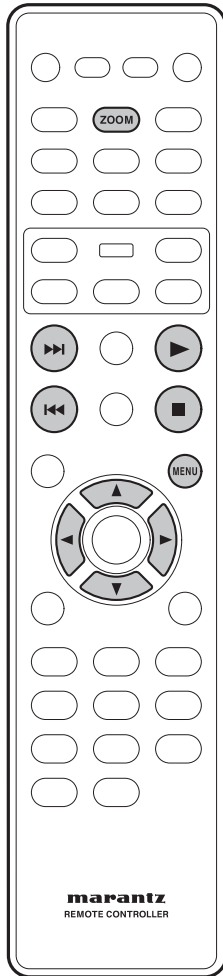

### Playing a JPEG image file (slide show)

- Insert a Picture disc (Kodak Picture CD, JPEG).

For a Kodak disc, the slide show will begin automatically.

For a JPEG disc, the picture menu will appear on the TV. Press PLAY ► to start the slide-show playback.

#### Note

Some discs don't allow the Picture menu.

### Preview function

- 1 During playback, press ■.

- 12 thumbnail pictures will be displayed on the TV.



- 2 Press ◀▶ to display the other pictures on the previous/next page.
- 3 Use the ◀▶/▲/▼ keys to highlight one of the pictures and press ENTER to start playback.
- 4 Press the MENU to return to Picture CD menu.

### Zoom picture

- 1 During playback, press ZOOM repeatedly to select a different zoom factor.
- 2 Use the ◀▶/▲/▼ keys to pan through the zoomed image.

#### Tip

- This feature is not applicable for DivX discs.
- Zoom play cannot be used on some discs.

### Rotating/flipping the picture

- During playback, use the ◀▶/▲/▼ keys to rotate/flip the picture on the TV.
  - ▲: Flip the picture vertically
  - ▼: Flip the picture horizontally
  - ◀: Rotate the picture counter-clockwise
  - ▶: Rotate the picture clockwise

#### Note

Supported file format:

- The file extension has to be "\*.JPG" and not "\*.JPEG".
- It can only display DCF-standard still pictures or JPEG pictures e.g. TIFF. It cannot play back moving pictures, Motion JPEG and other formats, or pictures in formats other than JPEG, or pictures associated with sound.
- It may require longer time for the DVD system to display the disc content on the TV due to the large number of songs/pictures compiled into one disc.
- Progressive JPEG files will take a longer time to display compared to baseline JPEGs.

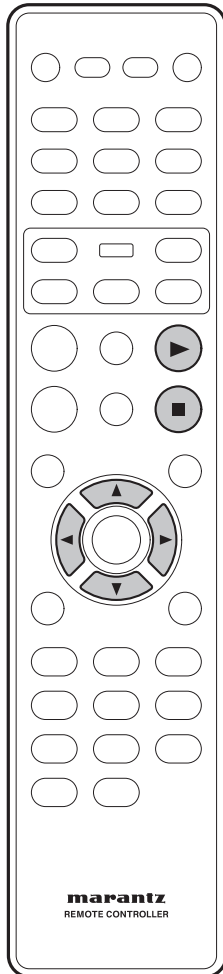

### Playing MP3/WMA music and JPEG pictures simultaneously

You can create a musical slide show if the disc contains both the MP3/WMA music and JPEG picture files.

- 1 Insert an MP3/WMA disc that contains music and pictures.
- 2 Select an MP3/WMA track in the menu and press **PLAY ▶** to start playback.
- 3 During MP3/WMA music playback, use the **◀/▶/▲/▼** keys to select a picture folder from the disc menu and press **PLAY ▶**.
  - The picture files will be played back through to the end of the folder.
- 4 To stop simultaneous playback, press **STOP ■**.

#### Tip

- It is normal to experience an occasional “skip” while listening to your MP3 disc.
- It is normal to experience an occasional pixelation during MP3/DivX playback due to poor clarity of digital contents during internet downloading.
- Only the first session of a multi-session CD will be played back.

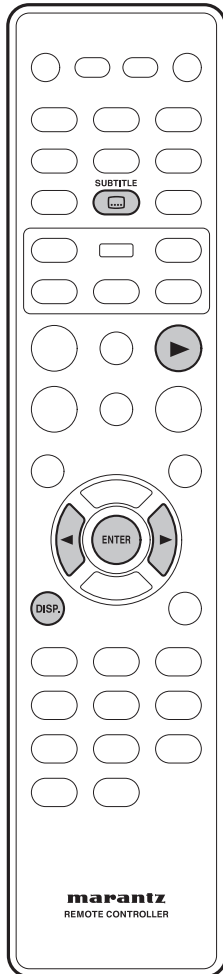

### Playing a DivX disc

This DVD system supports the playback of DivX movies which you can copy from your computer onto a CD-R/RW, DVD±R/±RW disc (see page 9 for more information).

- 1 Insert a DivX disc.
- 2 Press **PLAY ►** to start playback.

During playback, you can;

- If multilingual subtitles are embedded on the DivX disc, you can press **SUBTITLE** to change the subtitle language while playing.

### Tip

- Subtitle files with the following file name extensions (.srt, .smi, .sub, .ssa, .ass) are supported but do not appear on the file navigation menu.
- The subtitle file name has to be the same as the file name of the movie.
- The subtitle can only be displayed up to an average of 42 characters.
- The time search feature is not available during DivX movie playback.

### Advanced features of the DivX Ultra

- **XSUB™** subtitles let you author movies with multiple language subtitle sets.
- **Interactive video menus** offer unprecedented convenience and control so you can quickly navigate between various scenes or bonus features, and select from audio track and subtitle options.
- **Alternate audio tracks** enable audio tracks in multiple language versions or separate audio tracks for specific speaker configurations.
- **Chapter points** provide flexibility, allowing you to jump straight to the scene you want to watch from anywhere within the video.

### DviX compatibility information

- Support for DivX 3.11, 4.x, 5.x, 6.x and Ultra.
- Q-pel accurate motion compensation.
- Global Motion Compensation (GMC) Playback.

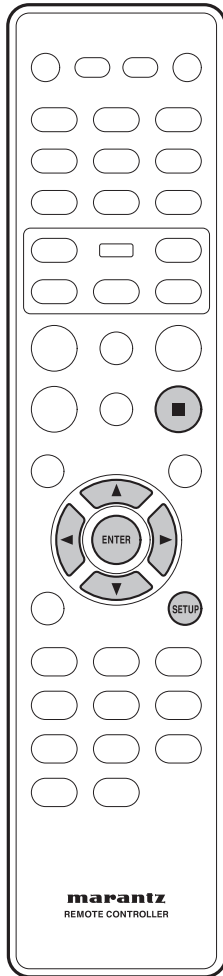

## Using the Setup Menu

Before using the player, you should specify the settings to be used in accordance with the conditions under which the player is to be used.

Note that once changed, the settings will be saved and remain the same even after the power has been turned off until the settings are changed again.

The Setup menu gives you access to all the player's settings. Press **SETUP** to display/leave the menu and the cursor and **ENTER** buttons on the remote control to navigate and select options.



### Note

- The language options shown in the on-screen display illustrations on the following pages may not correspond to those available in your country or region.

- 1 Press the **SETUP** button on the remote control. Select a tab using the cursor buttons (◀/▶).

- 1 **GENERAL SETUP:** Setup of the GENERAL options
- 2 **AUDIO SETUP:** Setup of the audio options
- 3 **VIDEO SETUP:** Setup of the display and HDMI Video options
- 4 **PREFERENCE:** Setup of the language, parental, and several other options.

- 2 Use the cursor buttons (▲/▼) on the remote control to access the different features.

- 3 Press the **ENTER** button as many times as necessary to select the desired option.

To make the setup screen disappear after setting up, press the **SETUP** button again.



### Note

- Depending on the disc, some Setup Menu selections may not work.
- Some settings can not be selected during playback and RESUME mode of DVD-Video. In that case, press the ■ (**STOP**) button once or twice to stop playback completely.

A black dot (●) indicates the default setting

\* It can be set only during STOP.

		Page
<b>GENERAL SETUP</b>	OSD LANGUAGE	● ENGLISH ESPANOL FRANCAIS 33
	DIVX(R) VOD CODE	33
	DISC LOCK *	LOCK ● UNLOCK 34
	DISPLAY DIM	● 100% 70% 40% 34
	PROGRAM *	INPUT MENU 34
	SCREEN SAVER	● ON OFF 34
	SLEEP	30 MINS 60 MINS 90 MINS 120 MINS 150 MINS ● OFF 34
	AUTO STANDBY	● ON OFF 34
<b>AUDIO SETUP</b>	AUDIO OUT	● STEREO LT/RT VIRTUAL SURROUND 35
	DIGITAL AUDIO	DIGITAL OUT 35
		OFF ● ALL PCM
		LPCM OUT 36
		● 48KHZ 96KHZ
	HDMI AUDIO OUT	● ON OFF 36
CD UPSAMPLING	● OFF 88.2KHZ(X2) 176.4KHZ(X4) 36	
AUDIO DRC	ON ● OFF 36	
<b>VIDEO SETUP</b>	TV SYSTEM	PAL NTSC MULTI 37
		default setting   USA model: NTSC Europe model: PAL 37
	TV ASPECT	4:3 PAN SCAN 4:3 LETTER BOX ● 16:9 WIDE 38
	PROGRESSIVE	● OFF ON 38
	PICTURE SETTING	● STANDARD BRIGHT SOFT 39
		PERSONAL   BRIGHTNESS CONTRAST TIINT COLOR 39
	HDMI SETUP	39
	WIDE SCREEN FORMAT	SUPER WIDE 16:9 SQUEEZE ● OFF 39
	HDMI VIDEO	480P/525P 576P/625P 720P 1080i ● AUTO 40
	DVI OUTPUT RANGE	ENHANCED ● STANDARD 41
	COMPONENT (Europe model only)	YCbCr ● RGB 41
	BLACK LEVEL	7.5 IRE 0 IRE 41
		default setting   USA model: 7.5 IRE Europe Model: 0 IRE 41
	CLOSED CAPTION (USA model only)	ON ● OFF 41
<b>PREFERENCE</b>	AUDIO	● ENGLISH CHINESE (SIMP) FRENCH SPANISH etc. 42
	SUBTITLE	● OFF ENGLISH CHINESE (SIMP) FRENCH SPANISH etc. 42
	DISC MENU	● ENGLISH CHINESE (SIMP) FRENCH SPANISH etc. 43
	PARENTAL	1 KID SAFE 2 G 3 PG 4 PG13 5 PGR 6 R 7 NC17 ● 8 ADULT 43
	PBC	● ON OFF 43
	MP3/JPEG NAV	WITH MENU ● WITHOUT MENU 43
	VR LIST	● ORIGINAL LIST PLAY LIST 43
	PASSWORD	CHANGE 44
	DIVX SUBTITLE	● STANDARD CYRILLIC 44
	DEFAULT	RESET 45



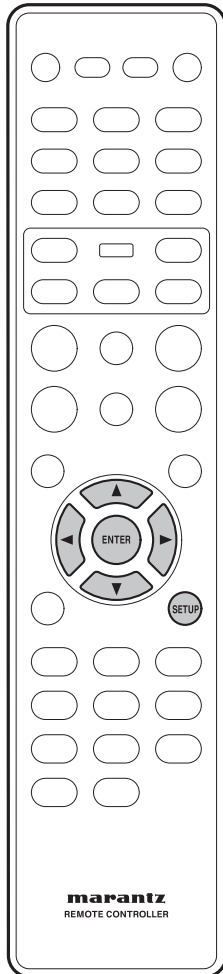

## Setting up the GENERAL SETUP page

- 1 Press the **SETUP** button.
- 2 Select **GENERAL SETUP PAGE** using the cursor buttons (**◀/▶**), then press the **ENTER** button.
- 3 Use the cursor buttons (**▲/▼**) to select the desired item, then press the cursor (**▶**) or **ENTER** button.

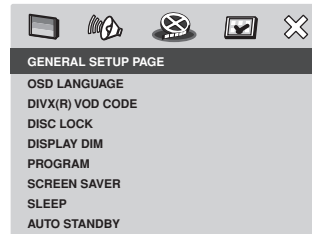

### Note

- Press **◀** to go back to the previous menu item.  
Press **SETUP** to exit the menu.

## OSD LANGUAGE

The language options are different depending on your country or region, and may not match the illustrations shown in the user manual.

- **Default setting: ENGLISH**

The OSD (On-Screen Display) language for this DVD system will remain as you have set it, regardless of the changes made to the DVD disc language.

Selects the preferred language for the DVD system on-screen display menu.

## DivX(R) VOD CODE

MARANTZ provides you with the DivX<sup>®</sup> VOD (Video On Demand) registration code that allows you to rent and purchase videos using the DivX<sup>®</sup> VOD service. Press **▶** to see the registration code and press **ENTER** to exit.

Use the registration code to purchase or rent the videos from the DivX<sup>®</sup> VOD service at [www.divx.com/vod](http://www.divx.com/vod). Follow the instructions and copy the video from your computer onto a CD-R/RW disc for playback on this DVD system.

### Note

- Any video the downloaded from DivX<sup>®</sup> VOD can only be played back on this DVD system. For more information, visit us at [www.divx.com/vod](http://www.divx.com/vod).

### DISC LOCK

- Default setting: **UNLOCK**

Not all discs are rated or coded by the disc maker. You can prevent a specific disc from playing by locking the disc. Up to 40 discs can be locked.

- **LOCK** – Selects this to block the playback of the current disc. Subsequent access to a locked disc requires a six-digit password. The default password is “111111”.
- **UNLOCK** – All discs can be played.

### DISPLAY DIM

- Default setting: **100%**

Selects the brightness of the DVD system display panel.

- **100%** – Full brightness.
- **70%** – Medium brightness.
- **40%** – Dimmest display.

### PROGRAM

Not for Picture CD/MP3/WMA/DivX®

You can play the contents of the disc in the order you want by programming the playing order of the tracks. You can store up to 20 tracks.

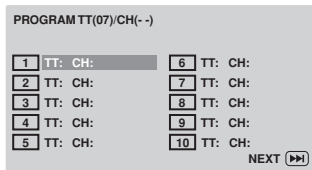

- 1 Use the numeric keypad (0-9) to enter a valid track/chapter number.
- 2 Use the ◀/▶/▲/▼ keys to move the cursor to the next position.
  - If there are more than ten total programme tracks, select **NEXT** on the screen and press **ENTER** (or press ▶▶ on the remote control) to access the next programming page.
- 3 To remove the track/chapter from the programming menu, select the track/chapter and press **ENTER**.
- 4 Once complete, select **START** on the screen and press **ENTER** to start playback.
  - Playback will start from the selected track under the programmed sequence.
- 5 To exit the programme menu, select **EXIT** in the menu and press **ENTER**.



#### Note

- On Super Audio CD discs, you can program tracks on the CD player.
- When playing back to program, previous **RANDOM** and repeat modes are all cancelled.
- When in VCD 2.0 mode (PBC ON mode), this function does not work.

### SCREEN SAVER

- Default setting: **ON**

The screen saver prevents damage to the TV screen by avoiding exposure to a static image for too long.

- **ON** – Switches to TV screen saver mode when playback has been stopped or paused for more than 15 minutes.
- **OFF** – Turns off the screen saver function.

### SLEEP

- Default setting: **OFF**

This feature automatically sets the DVD player in standby mode after the period you set has elapsed.

You can select from 30, 60, 90, 120 and 150 minutes. Select **OFF** to cancel the sleep timer function.

Press **ENTER** to confirm your selection.

### AUTO STANDBY

- Default setting: **ON**

If **ON** is selected, the standby mode is automatically selected to save power if the player is left in the Stop mode for about 30 minutes.

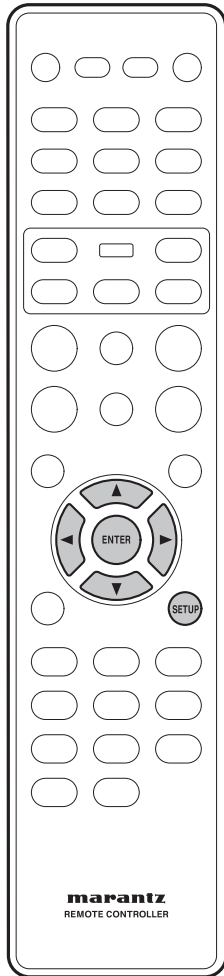

### Setting up the AUDIO SETUP page

- 1 Press the **SETUP** button.
- 2 Select **AUDIO SETUP PAGE** using the cursor buttons (◀/▶), then press the **ENTER** button.

- 3 Use the cursor buttons (▲/▼) to select the desired item, then press the cursor (▶) or **ENTER** button.

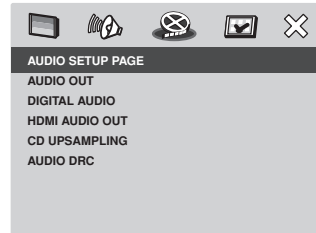

#### Note

- Press ◀ to go back to the previous menu item.
- Press **SETUP** to exit the menu.

### AUDIO OUT

- Default setting: **STEREO**
- **STEREO** – This option will downmix Dolby Digital signals directly into analogue stereo from L/R jacks.
- **LT/RT** – This option should be used only if your DVD player is connected to a Dolby Prologic decoder.
- **VIRTUAL SURROUND** – This option will reproduce the surround channels virtually.

#### Note

- DTS is not supported.
- You can also select it using the **SOUND MODE** buttons on the remote control.

### DIGITAL OUT

- Default setting: **ALL**

Set the Digital output according to your optional audio equipment connection.

- **OFF** – Turn off the digital output.
- **ALL** – If you have connected your **DIGITAL AUDIO OUT** to a multi-channel decoder/receiver.
- **PCM ONLY** – Only if your receiver is not capable of decoding multi-channel audio.

#### Note

- If HDMI is activated, **DIGITAL OUT** is muted. HDMI audio out is related to the “**DIGITAL OUT**” setting. If set the “**ALL**” is set, HDMI Audio out is follows the EDID. If set the “**PCM**” is set, HDMI Audio out is always PCM.
- If set the “**PCM**” is set, DTS is muted.
- If you set to “**ALL**” with a non-DTS compatible amplifier, noise will be output when you play a DTS disc.

### LPCM OUT

- Default setting: **48kHz**

If you connect the DVD Player to a PCM compatible receiver via the digital terminals, such as coaxial, you may need to adjust "LPCM Output". Discs are recorded at a certain sampling rate. The higher the sampling rate, the better the sound quality.

- **48kHz** – Playback a disc recorded at the sampling rate of 48 kHz. A 96 kHz (if available on disc) PCM data stream will be converted to 48 kHz.
- **96kHz** – Playback a disc recorded at the sampling rate of 96 kHz. If the 96 kHz disc is copy-protected, the digital output will automatically be converted to a sampling rate of 48 kHz.

### HDMI AUDIO OUT

- Default setting: **ON**

If you are not using the HDMI audio output, you should set this to **OFF**. If the monitor/receiver connected to this player using HDMI does not support HDMI audio signal input, set this to **OFF**.

- **ON** – Select this to turn on the HDMI audio output.
- **OFF** – Select this to turn off the HDMI audio output.



#### Note

- This player can output the following audio signals using HDMI: 32/44.1/48 kHz, 2ch linear PCM signals and bitstream signals (Dolby Digital, DTS and MPEG).
- When audio signals are being output by HDMI-compatible components, digital output signals are muted.
- If HDMI is activated, DIGITAL OUT is muted. HDMI audio out is related to the "DIGITAL OUT" setting. If set to "ALL", HDMI Audio out is follows the EDID. If set to "PCM", HDMI Audio out is always PCM.

### CD UPSAMPLING

- Default setting: **OFF**

This feature allows you to convert your music CD to a higher sampling rate using sophisticated digital signal processing for better sound quality. If you have activated the upsampling function, the player will automatically switch to stereo mode.

- **OFF** – Select this to disable CD upsampling.
- **88.2kHz (X2)** – Select this to convert the sampling rate of CDs to twice that of the original.
- **176.4kHz (X4)** – Select this to convert the sampling rate of CDs to four times that of the original.



#### Note

- This setting is only valid for signals output from the analog jacks.

### AUDIO DRC

- Default setting: **OFF**

This mode optimizes playback of sound at low volume. High volume outputs will be softened and low volume outputs will be enhanced to an audible level. This feature is only applicable for DVD video discs with Dolby Digital mode.

- **ON** – Turns on AUDIO DRC mode.
- **OFF** – Turns off AUDIO DRC mode. Select this to enjoy the sound with its full dynamic range.



#### Note

- Audio DRC is only effective with Dolby Digital Audio sources.

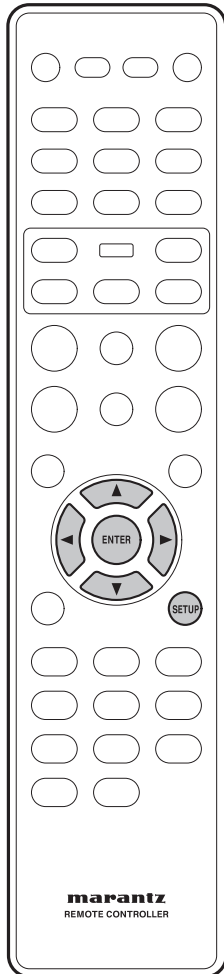

## Setting up the VIDEO SETUP page

- 1 Press the **SETUP** button.
- 2 Select **VIDEO SETUP PAGE** using the cursor buttons (**◀/▶**), then press the **ENTER** button.
- 3 Use the cursor buttons (**▲/▼**) to select the desired item, then press the cursor (**▶**) or **ENTER** button.

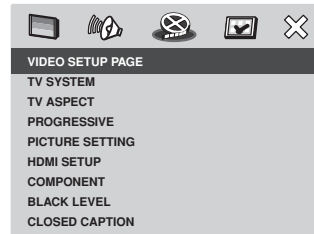

### Note

- Press **◀** to go back to the previous menu item. Press **SETUP** to exit the menu.

## TV SYSTEM

- Default setting: **NTSC (USA model)**  
**PAL (Europe model)**

The colour system of the DVD system, DVD and TV should match: only then will it be possible to play a DVD on this system. Before changing the TV system, determine the colour system of your TV.

- **PAL** – Select this if the connected TV has the PAL colour system. It will change the video signal of an NTSC disc and output it to PAL format.
- **NTSC** – Select this if the connected TV has the NTSC colour system. It will change the video signal of a PAL disc and output it to NTSC format.
- **MULTI** – Select this if the connected TV is compatible with both NTSC and PAL (multi-system). The output format will be in accordance with the video signal of the disc.

Select one of the options and press **ENTER** to confirm.

- Follow the instructions shown on the TV to confirm the selection (if any).
- If a blank/distorted TV screen appears, wait for 15 seconds for the auto recovery.

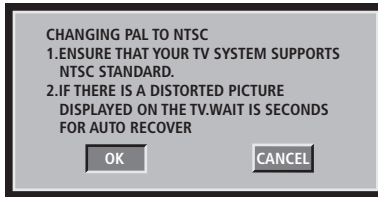

### Video output format

Disc Format	TV system	Output Format	
		YCbCr	Video/S-Video
NTSC	PAL	PAL Progressive	PAL
	NTSC	NTSC Progressive	NTSC
	MULTI	NTSC Progressive	NTSC
PAL	PAL	PAL Progressive	PAL
	NTSC	NTSC Progressive	NTSC
	MULTI	PAL Progressive	PAL



### To change the TV system manually:

- 1) Press OPEN CLOSE  $\blacktriangle$  to open the disc tray.
- 2) Press  $\blacktriangleright$  (RIGHT) on the remote control.
- 3) Press AUDIO on the remote control to change the TV system setting.  
 PAL  $\rightarrow$  NTSC  
 NTSC  $\rightarrow$  PAL  
 MULTI  $\rightarrow$  depends on the disc

### TV ASPECT

- Default setting: **16:9 WIDE**

Set the aspect ratio of the DVD system according to the TV type you have connected. The format you select must be available on the disc. If it is not, the setting for TV display will not affect the picture during playback.

- **4:3 PAN SCAN** – Select this if you have a conventional TV and want both sides of the picture to be trimmed or formatted to fit your TV. 
- **4:3 LETTER BOX** – Select this if you have a conventional TV. In this case, a wide picture with black bands on the upper and lower portions of the TV will be displayed. 

- **16:9 WIDE** – Select this if you have a wide-screen TV.



Select one of the options and press **ENTER** to confirm.

### Note

- Some discs will not allow you to change the aspect ratio.

### PROGRESSIVE

- Default setting: **OFF**

Progressive scanning displays twice the number of frames per second as interlaced scanning (ordinary normal TV system). With nearly double the number of lines, progressive scanning offers higher picture resolution and quality.

### Before you start...

Ensure that you have connected this DVD system to a progressive scan TV using the YCbCr connection (see page 11 “Home theater video connections”).

- **ON** – Turns on progressive scan mode.

The instruction menu appears on the TV.

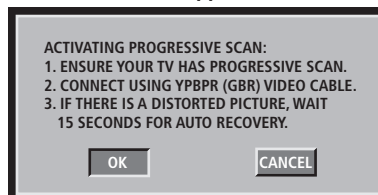

- 1) Press  $\blacktriangleleft$  to highlight “OK” in the menu and press **ENTER** to confirm.  
The picture on your TV will remain distorted in this state until you turn on the progressive scan mode on your TV.
- 2) Turn on your TV's progressive scan mode (refer to the user manual for your TV.)  
The following menu appears on the TV.

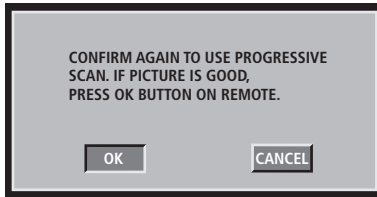

- 3) Press **◀** to highlight **OK** in the menu and press **ENTER** to confirm.

The set-up is complete now and you can start to enjoy the high quality picture.

- **OFF** – Disables the progressive scan mode.

#### To deactivate Progressive manually:

- 1) Press **OPEN CLOSE ▲** to open the disc tray.
- 2) Press **◀ (LEFT)** on the remote control. Press **AUDIO** on the remote control.

The DVD background screen appears on the TV.

#### Tip

- There are some progressive scan TVs and high-definition TVs that are not fully compatible with this unit, resulting in an unnatural picture when playing back a DVD Video disc in the progressive scan mode. In this case, turn off the progressive scan feature on both the DVD system and your TV.

## PICTURE SETTING

- Default setting: **STANDARD**

This DVD system provides three predefined sets of picture colour settings and one personal setting which you can define yourself.

- **STANDARD** – Original colour setting.
- **BRIGHT** – Vibrant colour setting.
- **SOFT** – Warm colour setting.
- **PERSONAL** – Selects this to personalise the picture colour setting. Use the **◀/▶** keys to select to the setting that best suits your personal preference and press **ENTER** to confirm. For an average setting, select **0**.
  - **BRIGHTNESS** – Increase the value to brighten the picture or vice versa.
  - **CONTRAST** – Increase the value to sharpen the picture or vice versa.
  - **TINT** – Increase the value to darken the picture or vice versa.
  - **COLOR** – Increase the value to enhance the color in your picture or vice versa.

## HDMI SETUP

This feature is only applicable if you have connected this DVD system to a HDMI-compatible TV/device.

This setting can be toggled on and off by pressing the **HDMI** button for three seconds or more. HDMI is on when the unit is shipped from the factory.



#### Note

- This unit supports HDMI Ver. 1.0.
- This unit does not support HDMI control functions (CEC).

## WIDE SCREEN FORMAT

- Default setting: **OFF**

Selects a suitable screen display. This feature is only available if you have selected **TV ASPECT – 16:9 WIDE**.

- **SUPER WIDE** – Selects this to display a 4:3 picture disc on a wide-screen TV with non-linear stretching (the centre position of the screen is stretched less than the side).
- **16:9 SQUEEZE** – Selects this to display a 4:3 picture disc on a widescreen TV without stretching. Black bars will be shown on the both sides of the TV screen.
- **OFF** – No aspect ratio adjustment is made when this option is selected.



#### Note

- The **WIDE SCREEN FORMAT** feature will be disabled if your HDMI TV has been preset to the **480P** or **576P** settings.

### HDMI VIDEO

- Default setting: **AUTO**

Selects a suitable video resolution depending on the capability of the connected TV/device to enhance the HDMI video output.

- **480P/525P** – Progressive output in 480 lines for NTSC TV
- **576P/625P** – Progressive output in 576 lines for PAL TV
- **720P** – (if a HDMI TV is connected) Progressive output upscaled to 720 lines
- **1080i** – (if a HDMI TV is connected) Interlaced output upscaled to 1080 lines
- **AUTO** – The video output will automatically follow the display's supported resolution

#### Note

- If no display appears on the TV due to an unsupported resolution, use the composite video cable to connect the DVD system and your TV. Turn on your TV to the correct input channel for the composite video and adjust the resolution setting to **480P/576P**.
- The resolution can also be set with the **HDMI** button on the front panel.
- In general, the larger the number, the higher the resolution.
- When the resolution is changed, the image may be corrupted or the output may take longer than normal.
- Pressing the HDMI button for three seconds or more toggle the HDMI on/off state.

### Setup Examples

Resolution (HDMI Setting)	Playback Disc			
	Disc Recorded in Squeeze Ratio		Disc Recorded in 4:3 Ratio	
	TV ASPECT	Monitor Setting	TV ASPECT	Monitor Setting
480P/525P 576P/625P	16:9 WIDE	Full/Squeeze	SUPERWIDE	Standard
720P		Normal/Through	16:9 SQUEEZE	Normal
1080i			OFF <sup>*1</sup>	4:3 Through
AUTO	The resolution is automatically selected to match the monitor you are using. Set <b>TV SYSTEM, WIDE SCREEN FORMAT</b> and your monitor setting to match the selected resolution.			

Some monitors may use setting names that are different than those shown here.

<sup>\*1</sup> If the aspect ratio you desire is not available, select the most suitable setting from **SUPERWIDE**, **16:9 SQUEEZE** and **OFF** in "WIDE SCREEN FORMAT".

### VIDEO OUT

HDMI Video Output	YCbCr Output	Composite/S-Video output
480P	480P (NTSC progressive)	Follow the Disc Source with Interlace output. (ex: NTSC disc is played: NTSC interlace out.)
576P	576P (PAL progressive)	
720P 1080i	Follow the Disc Source with Progressive output. (ex: NTSC disc is played: NTSC Progressive out.)	



### DVI OUTPUT RANGE

- Default setting: **STANDARD**

When connecting the DVI unit, black may rise to the surface depending on the display.

- **ENHANCED** – Image data values between 0 (black) and 255 (white)
- **STANDARD** – Image data values between 16 (black) and 235 (white)

### COMPONENT

#### (Euro model only)

- Default setting: **RGB**

This setting allows you to toggle the output of the video signal between RGB (on the A/V EURO CONNECTOR) and YCbCr (on the component).

- **YCbCr** – Select this for YCbCr Pr connection on component Video out.
- **RGB** – Select this for the A/V EURO CONNECTOR.

#### To change the COMPONENT out manually:

- 1) Press **OPEN CLOSE**  to open the disc tray.
- 2) Press **▶ (RIGHT)** on the remote control.
- 3) Press **ANGLE** on the remote control to change the COMPONENT out.



#### Note

- When the player is set to YCbCr, some TV may not properly synchronise with the player on the A/V EURO connector.

### BLACK LEVEL

- Default setting: **7.5 IRE (USA model)**  
**0 IRE (European model)**

If you set the TV type to NTSC, set the Black level shift to 7.5 IRE. This will improve the color contrast during playback. The black level setting has no effect if the TV type is set to PAL.

- **7.5 IRE** – Select this to enhance the black level.
- **0 IRE** – Select this for the standard black level setting.

### CLOSED CAPTION (USA Model only)

- Default setting: **OFF**

Closed captions are data hidden in the video signals of specific discs, and are invisible without the use of a special decoder. The difference between subtitles and captions is that subtitles are intended for hearing persons and captions are for the hearing impaired. Subtitles rarely show all of the audio. For example, captions show sound effects (e.g., “phone ringing” and “footsteps”), while subtitles do not. Before you select this function, please ensure that the disc contains closed caption information and your TV set also supports this function.

- **ON** – Select this to enable the closed caption function.
- **OFF** – Select this to disable the closed caption function.

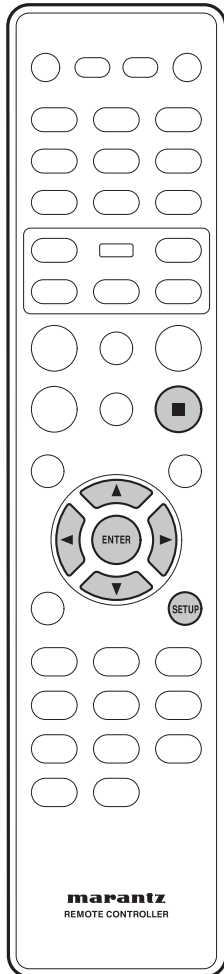

### Setting up the PREFERENCE page

- 1 Press ■ (STOP) twice to stop playback (if any), then press SETUP.
- 2 Select PREFERENCE PAGE using the cursor buttons (◀/▶), then press the ENTER button.
- 3 Use the cursor buttons (▲/▼) to select the desired item, then press the cursor (▶) or ENTER button.

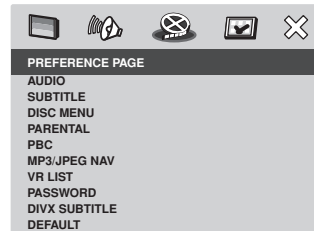

#### Note

- Press ◀ to go back to the previous menu item.  
Press SETUP to exit the menu.

### Using the AUDIO, SUBTITLE and DISC MENU language

You can select your preferred language settings for DVD playback. If the selected language is recorded on the DVD disc, the DVD system will automatically play the disc in that language. Otherwise, the disc's default language will be used instead.

#### AUDIO

Selects the preferred audio language for DVD playback.

- Default setting: **ENGLISH**

If the language you want is not in the list, select **OTHERS**, then use the numeric keypad (0-9) on the remote to enter the 4-digit language code "XXXX" (see page 46 "Language Codes") and press ENTER.

#### SUBTITLE

Selects the preferred subtitle language for DVD playback.

- Default setting: **OFF**

## DISC MENU

Selects the preferred disc menu language for DVD playback.

- Default setting: **ENGLISH**

Use the **▲/▼** keys to select a language and press **ENTER** to confirm.



### Note

- For some discs, selection can be made using the DVD menu. In this case, press **MENU** to display the DVD menu screen and then make your selection.

## PARENTAL

- Default setting: **8 ADULT**

Some DVDs may have a parental level assigned to the complete disc or to certain scenes on the disc. This feature lets you set a playback limitation level.

The rating levels are from 1 to 8 and are country dependent. You can prohibit the playing of certain discs that are not suitable for your children or play certain discs with alternative scenes for certain discs.

PREFERENCE PAGE	
AUDIO	1 KID SAFE
SUBTITLE	2 G
DISC MENU	3 PG
PARENTAL	4 PG 13
PBC	5 PGR
MP3/JPEG NAV	6 R
VR LIST	7 NC 17
PASSWORD	8 ADULT
DIVX SUBTITLE	
DEFAULT	

- 1 Press **▲/▼** to highlight a rating level for the disc inserted and press **ENTER**.
  - To disable parental controls and have all discs play, select **8 ADULT**.
- 2 Use the numeric keypad (0-9) to enter the six-digit password (see page 44).
  - DVDs that are rated above the level you selected will not play unless you enter the six-digit password.



### Note

- VCD, SVCD, and CD have no level indication, so the parental control function has no effect with these types of discs. This also applies to most illegal DVD discs.
- Some DVDs are not encoded with a rating even though the movie rating may be printed on the disc cover. The rating level feature does not work for such discs.

## PBC

- Default setting: **ON**

The Play Back Control feature is applicable for VCD/SVCD only. It allows you to play Video CDs (2.0) interactively, following the menu on the display.

- **ON** – The index menu (if available) will appear on the TV when you load a VCD/SVCD.
- **OFF** – The VCD/SVCD will skip the index menu and playback directly from the beginning.

## MP3/JPEG NAV

- Default setting: **WITHOUT MENU**

MP3/JPEG Navigator can only be set if the disc is recorded with a menu. It allows you to select different display menus for easy navigation.

- **WITHOUT MENU** – Displays all the files contained in the MP3/Picture disc.
- **WITH MENU** – Displays the folder menu of the MP3/Picture disc.



### Note

- This DVD system can only display 650 files/folder in the directory.

## VR LIST

- Default setting: **ORIGINAL LIST**

There are two ways to play back a disc in VR (Video Recording) format: **ORIGINAL LIST** and **PLAY LIST**. This feature is not available with non-VR format discs.

- **ORIGINAL LIST** – Select this to play the originally recorded titles on the disc.
- **PLAY LIST** – Select this to play the edited version of the disc. This feature is only available when a play list has been created.

### Previewing VR format

- 1 During playback, press **SCAN**.
- 2 Press **▲/▼** to highlight either **TITLE DIGEST** or **TITLE INTERVAL**.

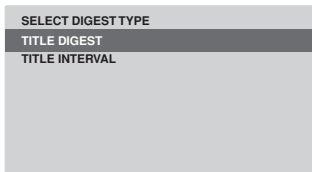

- 3 Press **ENTER** to select the function.
  - **TITLE DIGEST** – This function will display thumbnail pictures of titles on the screen. Up to six thumbnail pictures per page will be displayed.
    - In **ORIGINAL LIST** mode, the originally recorded titles on the disc will be displayed.
    - In **PLAY LIST** mode, every title in the play list will be displayed.
  - **TITLE INTERVAL** – This function will divide and display the contents of each title being played back in regular intervals, making it easy to preview the recording. Up to six thumbnail pictures per page will be displayed.
    - If the title being played back is short, the **TITLE DIGEST** function will be performed instead.



(example for 6 thumbnail pictures display)

- 4 Use **◀/▶/▲/▼** to select a title, or use the numeric buttons to enter the title number next to **SELECT**.
  - Press **◀◀/▶▶** to access the previous/next page.
- 5 Press **ENTER** to confirm the selection.
 

**To quit the preview function**

  - Use **◀/▶/▲/▼** to highlight **EXIT** and press **ENTER** to confirm.

**To return to the preview menu**

  - Use **◀/▶/▲/▼** to highlight **MENU** and press **ENTER** to confirm.

### PASSWORD

The password is used for both Parental Control and Disc Lock. Enter your six-digit password to play a locked disc or when prompted for a password. The default password is “111111”. To change the password:

- 1 Press **ENTER** to access the change password menu.



- 2 Use the numeric keypad 0-9 on the remote control to enter your existing six-digit password at **OLD PASSWORD**.

#### Note

- When doing this for the first time or if you forget your existing password, key in “111111”.

- 3 Enter the new six-digit password at **NEW PASSWORD**.
- 4 Enter the new six-digit password again at **CONFIRM PWD**.
- 5 Press **ENTER** to confirm and exit the menu.

### DIVX SUBTITLE

You can set the font type that supports the recorded DivX subtitle.

- Default setting: **STANDARD**

#### STANDARD

Albanian, Danish, Dutch, English, Finnish, French, Gaelic, German, Italian, Kurdish (Latin), Norwegian, Portuguese, Spanish and Swedish.

#### CYRILLIC

Bulgarian, Belorussian, English, Macedonian, Moldavian, Russian, Serbian and Ukrainian.

#### Note

- Supported subtitle extensions for DivX are “.srt”, “.smi”, “.sub”, “.srt”, “.ssa”, “.ass”.

### DEFAULT

This feature enables you to reset all the setup menu options and your personal settings to the factory defaults, except your password for Parental Control and Disc Lock. Press **ENTER** to confirm the default reset.

## Language Codes

This page is used to select other languages. This does not affect the options in AUDIO, SUBTITLE or DISC MENU.

Abkhazian	6566
Afar	6565
Afrikaans	6570
Albanian	8381
Amharic	6577
Arabic	6582
Armenian	7289
Assamese	6583
Avestan	6569
Aymara	6589
Azerbaijani	6590
Bashkir	6665
Basque	6985
Belarusian	6669
Bengali	6678
Bihari	6672
Bislma	6673
Bokmål, Norwegian	7866
Bosnian	6683
Breton	6682
Bulgarian	6671
Burmese	7789
Castilian, Spanish	6983
Catalan	6765
Chamorro	6772
Chechen	6769
Chewa; Chichewa; Nyanja	7889
Chichewa; Chewa; Nyanja	7889
Chinese	9072
Chuang; Zhuang	9065
Church Slavic; Slavonic;	6785
Church Slavonic; Church	6785
Chuvash	6786
Cornish	7587
Corsican	6779
Croatian	7282
Czech	6783
Danish	6865
Dutch	7876
Dzongkha	6890
English	6978
Esperanto	6979
Estonian	6984
Faroese	7079
Fijian	7074
Finnish	7073
French	7082
Frisian	7089
Gaelic; Scottish Gaelic	7168
Gallegan	7176
Georgian	7565
German	6869
Gikuyu; kikuyu	7573
Greek	6976
Guarani	7178
Gujarati	7185
Hausa	7265
Hebrew	7269
Herero	7290
Hindi	7273
Hiri Motu	7279
Hungarian	7285
Icelandic	7383

Ido	7379
Indonesian	7368
Interlingua (International)	7365
Interlingue	7369
Inuktitut	7385
Inupiaq	7375
Irish	7165
Italian	7384
Japanese	7465
Javanese	7486
Kalaallisut	7576
Kannada	7578
Kashmiri	7583
Kazakh	7575
Khmer	7577
Kikuyu; Gikuyu	7573
Kinyarwanda	8287
Kirghiz	7589
Komi	7586
Korean	7579
Kuanyama; Kwanyama	7574
Kurdish	7585
Kwanyama; Kuanyama	7574
Lao	7679
Latin	7665
Latvian	7686
Letzeburgesch;	7666
Limburgan; Limburger;	7673
Limburger; Kimburgan;	7673
Limburgish; Limburger;	7673
Lingala	7678
Lithuanian	7684
Luxembourgish;	7666
Macedonian	7775
Malagasy	7771
Malay	7783
Malayalam	7776
Maltese	7784
Manx	7186
Maori	7773
Marathi	7782
Marshallese	7772
Moldavian	7779
Mongolian	7778
Nauru	7865
Navaho; Navajo	7886
Navajo; Navaho	7886
Ndebele; North	7868
Ndebele; South	7882
Ndonga	7871
Nepali	7869
Northern Sami	8369
North Ndebele	7868
Norwegian	7879
Norwegian Bokmål; Bokmål	7866
Norwegian Nynorsk	7878
Nyanja; Chichewa; Chewa	7889
Nynorsk; Norwegian;	7878
Occitan (post 1500); Proven	7967
Old Bulgarian; Old Slavonic;	6785
Old Church Slavonic; Old	6785
Old Slavonic; Church	6785
Oriya	7982

Oromo	7977
Ossetian; Ossetic	7983
Ossetic; Ossetian	7983
Pali	8073
Panjabi	8065
Persian	7065
Polish	8076
Portuguese	8084
Provençal; Occitan (post)	7967
Pushto	8083
Quechua	8185
Raeto-Romance	8277
Romanian	8279
Rundi	8278
Russian	8285
Samoa	8377
Sango	8371
Sanskrit	8365
Sardinian	8367
Scottish Gaelic; Gaelic	7168
Serbian	8382
Shona	8378
Sindhi	8368
Sinhalese	8373
Slovak	8375
Slovenian	8376
Somali	8379
Sotho, Southern	8384
South Ndebele	7882
Spanish; Castilian	6983
Sundanese	8385
Swahili	8387
Swati	8383
Swedish	8386
Tagalog	8476
Tahitian	8489
Tajik	8471
Tamil	8465
Tatar	8484
Telugu	8469
Thai	8472
Tibetan	6679
Tigrinya	8473
Tonga (Tonga Islands)	8479
Tsonga	8483
Tswana	8478
Turkish	8482
Turkmen	8475
Twi	8487
Uighur	8571
Ukrainian	8575
Urdu	8582
Uzbek	8590
Vietnamese	8673
Volapük	8679
Walloon	8765
Welsh	6789
Wolof	8779
Xhosa	8872
Yiddish	8973
Yoruba	8979
Zhuang; Chuang	9065
Zulu	9085

## Handling discs

When holding discs of any type, take care not to leave fingerprints, dirt or scratches on the disc surface. Hold the disc by its edge or by the center hole and edge.

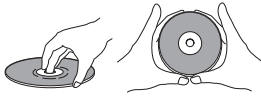

Damaged or dirty discs can affect playback performance. Take care also not to scratch the label side of the disc. Although not as fragile as the recorded side, scratches can still result in a disc becoming unusable.

Should a disc become marked with fingerprints, dust, etc., clean using a soft, dry cloth, wiping the disc lightly from the center to the outside edge as shown in the diagram below.



Wipe lightly from the center of the disc using straight strokes.

Don't wipe the disc surface using circular strokes.

If necessary, use a cloth moistened in alcohol, or a commercially available CD/DVD cleaning kit to clean a disc more thoroughly. Never use benzene, thinner or other cleaning agents, including products designed for cleaning vinyl records.

## Storing discs

Although CDs and DVD discs are more durable than vinyl records, you should still take care to handle and store discs correctly. When you're not using a disc, return it to its case and store upright. Avoid leaving discs in excessively cold, humid, or hot environments (including under direct sunlight).

Don't glue paper or put stickers onto the disc, or use a pencil, ball-point pen or other sharp-tipped writing instrument. These could all damage the disc.



For more detailed care information, see the instructions that come with discs.

Do not load more than one disc into the player.

## Discs to avoid

Discs spin at high speed inside the player. If you can see that a disc is cracked, chipped, warped, or otherwise damaged, don't risk using it in your player. You could end up damaging the unit.

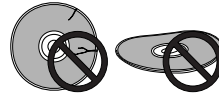

This unit is designed for use with conventional, fully circular discs only. Use of shaped discs is not recommended for this product.

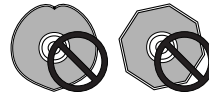

## Cleaning the pickup lens

The DVD player's lens should not become dirty in normal use, but if for some reason it should malfunction due to dust or dirt, consult your nearest MARANTZ-authorized service center. Although lens cleaners for CD players are commercially available, we do not recommend using them since some may damage the lens.

## Problems with condensation

Condensation may form inside the player if it is brought into a warm room from outside, or if the temperature of the room rises quickly. Although the condensation won't damage the player, it may temporarily impair its performance. For this reason you should leave it to adjust to the warmer temperature for about an hour before switching on and using it.

### Hints on installation

We want you to enjoy using this unit for years to come, so please bear in mind the following points when choosing a suitable location for it:

#### Do...

- ✓ Use in a well-ventilated room.
- ✓ Place on a solid, flat, level surface, such as a table, shelf or stereo rack.

#### Don't...

- ✗ Use in a place exposed to high temperatures or humidity, including near radiators and other heat-generating appliances.
- ✗ Place on a window sill or other place where the player will be exposed to direct sunlight.
- ✗ Use in an excessively dusty or damp environment.
- ✗ Place directly on top of an amplifier, or other component in your stereo system that becomes hot during use.
- ✗ Use near a television or monitor as you may experience interference, especially if the television uses an indoor antenna.
- ✗ Use in a kitchen or other room where the player may be exposed to smoke or steam.
- ✗ Use on a thick rug or carpet, or cover with cloth: this may prevent proper cooling of the unit.
- ✗ Place on an unstable surface, or one that is not large enough to support all four of the unit's feet.

### Moving the player

If you need to move the player, first press the **POWER ON/STANDBY** button on the front panel to put the player in standby, then unplug the power cord. Never lift or move the unit during playback: discs rotate at high speed and may be damaged.

### Precautions on using the power cord

Handle the power cord by the plug part. Do not pull out the plug by tugging the cord, and never touch the power cord when your hands are wet, as this could cause a short circuit or electric shock. Do not place the unit, a piece of furniture, or other object on the power cord or pinch the cord in any other way. Never make a knot in the cord or tie it with other cords. The power cords should be routed so that they are not likely to be stepped on. A damaged power cord can cause a fire or give you an electric shock. Check the power cord once in a while. If you find it damaged, ask your nearest **MA-RANTZ** authorized service center or your dealer for a replacement.



## Troubleshooting

Incorrect operation is often mistaken for trouble or malfunction. If you think that there is something wrong with this unit, check the points below. Sometimes the trouble may lie in another component. Inspect the other components and electrical appliances being used. If the trouble cannot be rectified after checking the items below, ask your nearest MARANTZ authorized service center or your dealer to carry out repair work.

### The disc is ejected automatically after loading.

- Dirty or damaged disc.  
See [page 47](#) for disc care information.
- Disc not seated properly in the disc guide.  
Align the disc properly.
- Incompatible region number.  
If the region number on a DVD-Video disc does not match the number on the player, the disc cannot be used ([page 9](#)).
- Condensation inside the player.  
Allow time for condensation to evaporate. Avoid using the player near an air-conditioning unit.

### Playback is not possible.

- Disc is loaded upside down.  
Reload the disc with the label side face-up.

### Cannot play DVD-R/RW disc.

- Only a DVD-R/RW disc that has been finalized only can be played.

### DVD-Audio playback stops.

- DVD-Audio disc can not be played.

### ⊘ mark appears on the screen.

- The operation is prohibited by the player.
- The selected function does not operate for that disc.

### Picture playback stops and the operation buttons can not be used.

- Press ■ (STOP), then start playback again ► (PLAY).
- Switch to standby once using the front panel POWER ON/STANDBY and then switch on again using the front panel POWER ON/STANDBY.

### New settings made in the Setup screen menus while a disc is playing are ineffective.

- Some settings can be changed while a disc is playing, but do not take effect until the disc is stopped then restarted. This is not a malfunction.  
Make the same setting when the player is stopped.  
Press ■ (STOP), then restart playback ► (PLAY).  
Note that making settings in the Setup screen menus may cancel the RESUME function.

### Settings are canceled.

- When the power is cut due to a power failure or by unplugging the power cord, settings will be canceled.  
Before unplugging the power cord, press the POWER button on the remote control and check that the STANDBY indicator on the front panel is lit.

### No picture/No color.

- Incorrect video connections.  
Check that connections are correct and that plugs are inserted fully.
- TV/monitor or AV amplifier settings are incorrect.  
Check the instruction manual of the connected equipment.
- The PROGRESSIVE menu is set to ON but your TV/monitor is not compatible with progressive scan.  
Reconnect the player to your TV using a composite or S-Video cord and set the TV to the appropriate input. Now choose the Interlace setting in the PROGRESSIVE menu, then switch the TV input back to the component input. ([page 38](#))

### Screen is stretched or aspect does not change.

- The TV ASPECT setting in the Setup menu is incorrect.  
Set the TV ASPECT option to match the TV/monitor you're using ([page 38](#)).

### Picture disturbance during playback or dark.

- This player is compatible with Macro-Vision System copy guard. Some discs include a copy prevention signal, and when this type of disc is played back, stripes etc., may appear on some sections of the picture depending on the TV. This is not a malfunction.
- Discs respond differently to particular player functions. This may result in the screen becoming black for a brief instant or shaking slightly when the function is executed.  
These problems are largely due to differences between discs and disc content and are not malfunctions of this player.
- When using progressive-scan  
If your TV is connected using the COMPONENT VIDEO OUT jacks, set the PROGRESSIVE menu to OFF ([page 38](#)).

### When recorded on a VCR or passed through an AV selector, there is disturbance in the playback picture.

- Due to the player's copy protection circuits, connection of this device through a VCR or an AV selector may prevent recording or cause picture problems. This is not a malfunction.

**The remote control doesn't seem to work.**

- The remote control is too far from the player, or the angle with the remote sensor is too wide.  
Use the remote control within its operating range (page 7).
- The batteries are exhausted.  
Put in new batteries (page 7).

**Cannot listen to high-sampling rate audio through the digital output.**

- **LPCM Out** is set to **48 kHz**.  
Set it to **96 kHz**.
- As a copy-protection measure, some DVDs do not output 96 kHz audio.  
In this case, even if **96 kHz** is selected, the player automatically outputs the audio at 48 kHz. This is not a malfunction.

**No audio, or audio is distorted.**

- Some DVD discs do not output digital audio.  
Switch your amplifier to the player's analog outputs.
- Dirt, dust, etc. on the disc.  
Clean the disc (page 47).
- Interconnectors are not fully inserted into the terminals (or are not connected).  
Check that all interconnectors are firmly inserted.
- Dirty or oxidized plugs/terminals.  
Clean the plugs/terminals.
- Incorrect audio cable connection.  
Check the audio connections (pages 10 to 12).
- Player's output is connected to the amplifier's phono (turntable) inputs.  
Connect to any set of inputs *except* phono.
- The disc is paused.  
Press ► (**PLAY**) to exit the pause mode.
- Incorrect amplifier settings.  
Check that the volume is turned up, that the speakers are on, the input function set correctly, etc.

**The analog audio is OK, but there appears to be no digital audio signal.**

- Incorrect **AUDIO SETUP** menu settings.  
Make sure that the **DIGITAL OUT** setting is set to **ALL** or **PCM** (page 35).  
Check the amp's instruction manual.

**Noticeable difference in DVD and CD volume.**

- DVDs and CDs use different recording methods. This is not a malfunction.

**Cannot output 192 kHz or 176.4 kHz digital audio.**

The player does not output digital audio at these sampling rates.

**Cannot output 96 kHz or 88.2 kHz digital audio.**

- Check that the **LPCM OUT** setting is not set to **96 kHz** (page 36).
- Some discs are digital copy-protected and do not output high sampling rate digital audio.

**No DTS audio output.**

- If this unit is connected to a non-DTS compatible amplifier or decoder using a digital audio cable, set **DIGITAL OUT** to **PCM** in the Setup menu. If you do not do this, noise will be output if you try and play a DTS disc.
- If this unit is connected to a DTS-compatible amplifier or decoder using a digital audio cable, check the amplifier settings, and that the cable is properly connected.

---

### A disc containing the MP3 tracks won't play.

- If the disc is a recordable CD, make sure that the disc had been finalized.  
Check that the track(s) are in the MPEG1 Audio Layer 3 format.

---

### Some MP3 tracks appear to be missing from a disc.

- If a track name does not end in ".mp3" or ".MP3", this player will not recognize it as an MP3 track.
- This player only recognizes about 650 files per folder and 300 folders per disc. If there are more titles than this, you will not be able to play them.
- This player is not compatible with multi-session discs. If the disc is multi-session, you will only be able to play tracks recorded onto the first session.

---

### The unit is connected to an HDMI/DVI component but the HDMI/DVI indicator on the display does not light.

- Set the input selector on the connected TV or HDMI/DVI component to this unit.
- This unit cannot be connected to TVs or HDMI/DVI components that do not support HDCP.
- Reset this unit and the TV or HDMI/DVI component by turning them off and on.

---

### No video appears on the connected HDMI/DVI component.

- Can the connected TV or HDMI/DVI component use the selected resolution?  
Set the **HDMI VIDEO** under **HDMI Setup**. (page 40)
- Set the input selector on the connected TV or HDMI/DVI component to this unit.
- TVs or HDMI/DVI components that do not support HDCP cannot output video from this unit.

---

### No audio is coming from the connected HDMI component.

- The unit will not output an audio signal if **Audio** has been turned off under **HDMI AUDIO OUT Setup**. (page 36)
- Some HDMI-compatible monitors do not support audio output.
- The unit will not output an audio signal if a DVI component has been connected.

---

### Unable to play DivX movies.

- Check that the DivX files are encoded with "Home Theater's mode with DivX" certified encoder.

---

### No sound during DivX movies playback.

- The audio codes may not be supported by the DVD player.

---

### A DivX movie does not repeat.

- Check that file size of the movies does not exceed the file size of the CD disc during burning.

## Specifications

### General

#### System

DVD-Video, DVD±R/RW, Video CD, CD, MP3 files,  
JPEG files, DviX and WMA

Power requirements (U.S.A.) ..... 120 V, 60Hz

Power requirements (Europe) ..... 230 V, 50/60Hz

Power consumption ..... 9 W

Power consumption in standby mode ..... 0.6 W

Weight ..... 4 kg (8 lb 13 oz)

Dimensions ..... 440 (W) x 60 (H) x 319 (D) mm  
(17.3 (W) x 2.4 (H) x 12.6 (D) in.)

#### Operating temperature

..... +5 °C to +35 °C (+41 °F to +96 °F)

#### Operating humidity

..... 5 % to 85 % (no condensation)

### S-Video output

Y (luminance) - Output level ..... 1 Vp-p (75 Ω)

C (color) - Output level ..... 286 mVp-p (75 Ω)

Jacks ..... S-VIDEO jack

### Video output

Output level ..... 1 Vp-p (75 Ω)

Jacks ..... RCA jack

### Component video output (Y, C<sub>B</sub>, C<sub>R</sub>)

Output level ..... Y: 1.0 Vp-p (75 Ω)

..... C<sub>B</sub>/P<sub>B</sub>, C<sub>R</sub>/P<sub>R</sub>: 0.7 Vp-p (75 Ω)

Jacks ..... RCA jacks

### HDMI output

Output terminal ..... 19-pin

### 21-pin connector assignment

#### (Europe model only)

AV connector output ..... 21-pin connector

This connector provides the video and audio signals for connection to a compatible color TV or monitor.

20 18 16 14 12 10 8 6 4 2

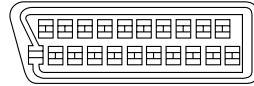

21 19 17 15 13 11 9 7 5 3 1

#### PIN no.

1	Audio 2/R out	15	R out
3	Audio 1/L out	16	Blank
4	GND	17	GND
7	B out	19	Video out
8	Status	21	GND
11	G out		

### Audio output

Output level

During audio output ..... 2 Vrms (1 kHz, 0 dB)

Number of channels ..... 2

Jacks ..... RCA jack

### Audio characteristics

Frequency response

..... 4 Hz to 44 kHz (DVD fs: 96 kHz)

S/N ratio ..... 110 dB

Dynamic range ..... 100 dB

Total harmonic distortion ..... 0.003 %

Wow and flutter: Limit of measurement (±0.001 % W.  
PEAK) or lower

### Digital output

Coaxial digital output ..... RCA jack

### Other terminals

Control in/out ..... RCA jack

Flasher input ..... Mini jack (3.5ø)

RS232C ..... 1

### Accessories

Remote control ..... 1

AAA/R03 dry cell batteries ..... 2

Audio/Video cable (yellow/red/white) ..... 1

System control cable ..... 1

Power cable ..... 1

User Guide (this manual)

Warranty card

*Note: The specifications and design of this product are subject to change without notice, due to improvement.*

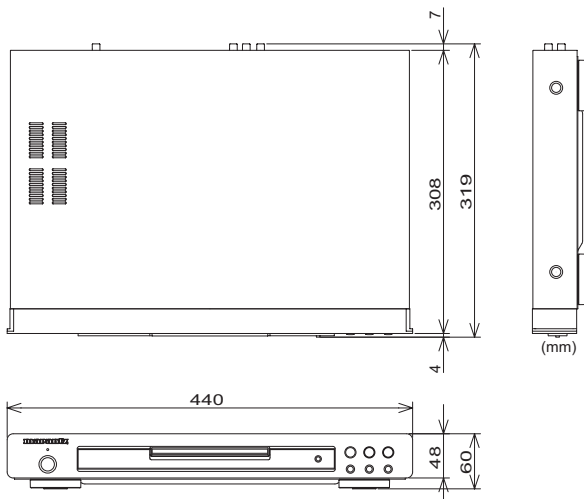



## FELICITATIONS ! VOUS VENEZ D'ACHETER UN PRODUIT MARANTZ.

MARANTZ se positionne à la pointe de la recherche dans le domaine des Super Audio CD et des DVD pour un usage privé, et l'appareil que vous venez d'acquérir intègre les tous derniers développements technologiques en la matière.

Nous sommes certains que la platine Super Audio CD/DVD vous donnera entière satisfaction et vous remercions pour votre confiance.

Lisez attentivement le manuel d'utilisation dans son intégralité. Vous saurez ainsi comment utiliser correctement votre appareil. Après avoir lu les instructions, rangez-les dans un endroit sûr afin de pouvoir les consulter à nouveau ultérieurement.

## Protection contre la copie

De nombreux DVD sont cryptés afin de les protéger contre la copie, c'est pourquoi vous ne devez raccorder votre platine DVD qu'à un téléviseur, et non à un magnétoscope. Si vous la raccordez à un magnétoscope, l'image provenant de copies de DVD protégés sera déformée.

Ce produit est doté de la technologie de protection du copyright, c'est à dire qu'il est protégé par les revendications de certains brevets américains et d'autres droits de propriété intellectuelle qui appartiennent à Macrovision Corporation et à d'autres propriétaires.

L'utilisation de cette technologie de protection du copyright doit être autorisée par Macrovision Corporation, et est destinée, sauf autorisation de Macrovision Corporation, à un usage personnel et à d'autres utilisations de visionnage limitées.

Toute opération d'ingénierie à rebours ou de démontage est interdite.

## Environnement d'utilisation

Température et humidité d'utilisation :

+5°C à + 35°C (+41°F à + 95°F) ; HR inférieure à 85 % (supprime RH)

(grilles d'aération non bouchées).

N'installez pas l'appareil dans les endroits suivants :

- Lieu exposé aux rayons directs du soleil ou à une lumière artificielle puissante.
- Lieu exposé à une humidité élevée ou mal aéré.

**Cet appareil est destiné à une utilisation générale privée. Toutes les réparations nécessaires à la suite d'une panne due à une autre utilisation (par exemple à une utilisation prolongée à des fins commerciales dans un restaurant ou utilisation dans une voiture ou sur un bateau) seront facturées même pendant la période de garantie.**

## REMARQUE :

Tout changement ou modification qui ne serait pas expressément approuvé par la partie responsable de la conformité peut annuler le pouvoir de l'utilisateur d'utiliser l'appareil.

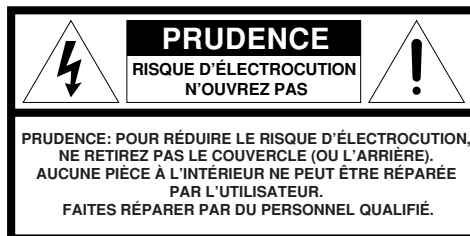

L'éclair à pointe de flèche dans un triangle équilatéral prévient l'utilisateur de la présence d'un "voltage dangereux" non isolé dans le corps du produit pouvant constituer un risque d'électrocution pour les personnes.



Le point d'exclamation dans un triangle équilatéral attire l'attention de l'utilisateur sur des instructions importantes sur le fonctionnement et la maintenance (réparation) dans les documents qui accompagnent le produit.

## AVERTISSEMENT

**POUR RÉDUIRE LE RISQUE D'INCENDIE OU D'ÉLECTROCUTION, N'EXPOSEZ PAS CE PRODUIT À LA PLUIE OU À L'HUMIDITÉ.**

## ATTENTION:

**POUR ÉVITER LES CHOCS ÉLECTRIQUES, INTRODUIRE LA LAME LA PLUS LARGE DE LA FICHE DANS LA BORNE CORRESPONDANTE DE LA PRISE ET POUSSER JUSQU'AU FOND.**

## SÉCURITÉ À L'ÉGARD DU LASER

Cet appareil utilise un laser. Seul un technicien qualifié est autorisé à enlever le capot pour réparer ce dispositif, car il risque de blesser les yeux.

## PRUDENCE:

**EN EFFECTUANT DES CONTRÔLES OU DES RÉGLAGES OU EN UTILISANT DES PROCÉDURES AUTRES QUE CEUX/CELLES INDIQUÉS/ÉES ICI VOUS RISQUEZ DE VOUS EXPOSER À UN RAYONNEMENT DANGEREUX.**

## ATTENTION

**RAYON LASER VISIBLE ET INVISIBLE ÉVITER TOUTE EXPOSITION AU RAYON LASER LORSQUE L'APPAREIL EST OUVERT. (EMPLACEMENT DE LA MISE EN GARDE : INTÉRIEUR DU COUVERCLE DE PROTECTION DU LASER)**

# INSTRUCTIONS IMPORTANTES SUR LA SÉCURITÉ

LISEZ AVANT D'UTILISER L'APPAREIL (pour les Etats-Unis uniquement)

Ce produit a été conçu et fabriqué conformément à des normes de qualité et de sécurité rigoureuses. Il vous faut toutefois prendre des précautions particulières lors de l'installation et du fonctionnement.

1. Lisez les instructions - Veuillez lire toutes les instructions relatives à la sécurité et au fonctionnement avant d'utiliser l'appareil.
2. Conservez ces instructions - Le mode d'emploi et les instructions sur la sécurité doivent être conservés pour consultation ultérieure.
3. Respectez les avertissements- Veuillez respecter les avertissements qui se trouvent sur l'appareil et dans le mode d'emploi.
4. Suivez les instructions - Vous devez observer les instructions sur l'utilisation et le fonctionnement.
5. Nettoyage - Débranchez le produit de la prise murale avant de nettoyer. N'utilisez aucun produit de nettoyage liquide ou en aérosol. Servez-vous d'un chiffon humide pour effectuer le nettoyage.
6. Fixations - N'utilisez pas de fixations non recommandées par le fabricant du produit, car elles pourraient être dangereuses.
7. Eau et humidité - N'utilisez pas ce produit à proximité de l'eau, par PIEDS près d'une baignoire, d'un lavabo, d'un évier, d'une lessiveuse, dans une cave humide, près d'une piscine, etc.
8. Supports - Ne placez pas ce produit sur une table roulante, un meuble, un trépidé ou une étagère instable. Le produit pourrait tomber et blesser grièvement un enfant ou un adulte ou sérieusement s'endommager. N'utilisez que la table roulante, le meuble, le trépidé ou l'étagère recommandé/e par le fabricant, ou vendu/e avec le produit.
9. TABLE ROULANTE - Si l'appareil se trouve sur une table roulante, déplacez-le tout avec prudence. Les arrêts brusques, l'excès de force et les irrégularités du sol risquent de faire basculer la table roulante et l'appareil.
10. Ventilation - Les fentes et les ouvertures du meuble servent à la ventilation et à garantir le fonctionnement fiable du produit en le protégeant de la surchauffe; il ne faut pas boucher ou couvrir ces ouvertures. Ne bouchiez jamais ces ouvertures en plaçant le produit sur un lit, un canapé, un tapis ou une surface similaire. Ne placez jamais le produit dans un meuble encastrable comme une bibliothèque ou une étagère à moins qu'il n'y ait une ventilation suffisante et que les instructions du fabricant ne soient respectées.
11. Sources d'alimentation - Ne faites fonctionner ce produit que sur la source d'alimentation indiquée sur l'étiquette. Si vous avez des doutes sur le type d'alimentation électrique de votre maison, consultez votre revendeur ou votre fournisseur d'électricité. Pour les produits fonctionnant sur piles ou sur d'autres sources d'alimentation, consultez le mode d'emploi.
12. Mise à la terre ou polarisation - Ce produit peut être équipé d'une fiche de courant alternatif polarisé (une fiche ayant un plot plus large que les autres). Cette fiche ne se branche dans la prise murale que d'une seule façon. C'est un dispositif de sécurité. Si vous n'arrivez pas à introduire la fiche complètement dans la prise, essayez dans l'autre sens. Si la fiche ne s'adapte toujours pas, adressez-vous à votre électricien pour faire remplacer votre prise qui est trop ancienne. Respectez le dispositif de sécurité de la fiche polarisée.
13. Protection du câble d'alimentation - Disposez les câbles d'alimentation électrique afin d'éviter de les écraser ou de les pincer si des objets y sont placés au-dessus, en faisant très attention aux prises, aux prolongateurs et à la sortie des câbles de l'appareil.
14. Fiche avec dispositif de protection - Le produit possède une fiche munie d'un dispositif de protection contre la surcharge. C'est un dispositif de sécurité. Consultez le manuel d'instructions pour des renseignements sur le remplacement et la remise en place du dispositif de protection. Si une fiche a besoin d'être remplacée, assurez-vous que le réparateur a utilisé une fiche de rechange stipulée par le fabricant et comportant le même dispositif de protection contre la surcharge que la fiche originale.
15. Mise à la terre de l'antenne extérieure - Si une antenne extérieure ou un réseau câblé est connecté sur le produit, vérifiez si l'antenne ou le réseau câblé est mis à la terre afin de protéger contre les poussées momentanées de tension et l'accumulation de charges électrostatiques. L'article 810 du Code national d'électricité, ANSI/NFPA No. 70, donne les informations nécessaires sur la mise à la terre du mât et de la structure de support, sur la mise à la terre de l'entrée de courant sur l'unité de décharge de l'antenne, sur la dimension des conducteurs de mise à la terre, sur l'emplacement de l'unité de décharge de l'antenne, sur la connexion aux électrodes de mise à la terre et sur les caractéristiques de l'électrode de mise à la terre. Voir la figure 1.



FICHE POLARISÉE C.A.

16. Foudre - Pour mieux protéger ce produit contre la foudre, ou si vous devez le laisser longtemps sans surveillance ou sans l'utiliser, débranchez la prise de courant et déconnectez l'antenne ou le réseau câblé. Vous éviterez ainsi que le produit ne soit endommagé par la foudre ou les poussées momentanées de tension.
17. Lignes électriques - L'antenne extérieure ne doit pas se trouver à proximité de lignes électriques aériennes, d'autres circuits d'éclairage ou électriques ou dans un endroit d'où elle pourrait tomber sur ces lignes et/ou sur ces circuits. Lorsque vous installez une antenne extérieure faites très attention à ne pas toucher les lignes et les circuits électriques, car vous pourriez être foudroyé.
18. Surcharge - Ne surchargez pas les prises et les rallonges pour éviter de provoquer un incendie ou une électrocution.
19. Pénétration de liquide ou d'objet - Ne faites jamais pénétrer un objet, quel qu'il soit, dans ce produit à travers les ouvertures, car il pourrait toucher des pièces sous tension ou causer des courts-circuits susceptibles de provoquer un incendie ou une électrocution. Ne versez jamais de liquide, quel qu'il soit, sur le produit.
20. Réparations - N'essayez pas de réparer vous-même ce produit, car en ouvrant ou en ôtant les couvercles vous vous exposez à une tension élevée ou à d'autres dangers. Faites effectuer les réparations par du personnel qualifié.
21. Dommages exigent une réparation - Débranchez ce produit de la prise murale et faites-le réparer par du personnel qualifié dans les conditions suivantes :
  - a. Lorsque le câble d'alimentation électrique est effiloché ou la prise abîmée.
  - b. Si un liquide est renversé ou si un objet est tombé dans le produit.
  - c. Si le produit a été exposé à la pluie ou à l'eau.
  - d. Si le produit ne fonctionne pas normalement quand vous suivez le mode d'emploi. Ne réglez que les commandes indiquées dans le mode d'emploi; le réglage erroné des autres commandes risque d'endommager l'appareil et de demander l'intervention coûteuse d'un technicien spécialisé pour rétablir le bon fonctionnement du produit.
  - e. Si le produit a été échappé ou s'il est endommagé et
  - f. Lorsque la performance du produit diminue drastiquement, celui-ci a besoin d'être réparé.
22. Pièces de rechange - Si des pièces de rechange sont nécessaires, vérifiez si le technicien a utilisé les pièces de rechange indiquées par le fabricant, ayant les mêmes caractéristiques que les pièces originales. Les remplacements non autorisés peuvent provoquer un incendie, une électrocution, ou d'autres accidents.
23. Contrôle de sécurité - Au terme de toutes les interventions (entretien ou réparation) effectuées sur ce produit, demandez au technicien d'effectuer les contrôles de sécurité de routine pour vérifier si le produit fonctionne correctement.
24. Installation au mur ou au plafond - Le produit devrait être installé sur un mur ou au plafond tel que recommandé par le fabricant.
25. Chaleur - Le produit doit être placé loin de toute source de chaleur, comme les radiateurs, les registres de chaleur, les poêles, ou de tout autre appareil produisant de la chaleur (y compris les amplificateurs).

FIGURE 1  
PIEDS DE MISE À LA MASSE D'UNE ANTENNE  
SUIVANT LES DIRECTIVES DU CODE NATIONAL  
DE L'ÉLECTRICITÉ, ANSI/NFPA 70.

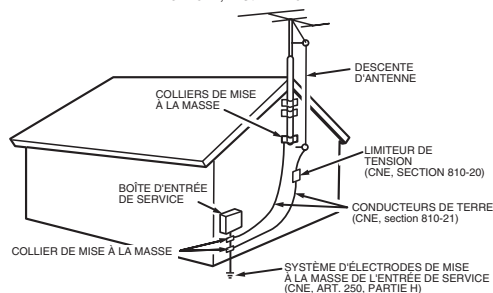

NEC - CODE NATIONAL DE L'ÉLECTRICITÉ

Cet appareil numérique de Classe B est conforme à la norme canadienne ICES-003.

Cet appareil numérique de la Classe B est conforme à la norme NMB-003 du Canada.

## NOTE DE LA FCC (pour les Etats-Unis uniquement) :

Cet appareil a été testé et jugé conforme aux limites applicables aux appareils numériques de Classe A en vertu de la Section 15 du règlement de la FCC. Ces limites ont pour objectif d'assurer une protection raisonnable contre les interférences nocives qui peuvent apparaître dans une installation résidentielle. Cet appareil génère, utilise et peut émettre de l'énergie radiofréquence et, s'il n'est pas installé et utilisé conformément aux instructions, il peut provoquer des interférences nocives pour la réception radio ou télévisée. Pour savoir si tel est le cas, l'utilisateur peut arrêter et remettre en marche l'appareil. Il lui est alors conseillé de corriger les interférences par l'une ou plusieurs des mesures suivantes :

- Réorienter ou déplacer l'antenne de réception.
- Eloigner le matériel du récepteur.
- Raccorder cet appareil sur un circuit différent de celui sur lequel le récepteur est connecté.
- Demander de l'aide à un revendeur ou un technicien radio/TV expérimenté.

**REMARQUE : Toute modification apportée à cet appareil peut le rendre non conforme à la Partie 15 du règlement FCC et annuler le droit de l'utilisateur à l'utiliser.**

**Cet appareil numérique de la Classe B est conforme à la norme NMB-003 du Canada.**

Ce produit est conforme aux exigences de la FCC lorsque la platine est raccordée à d'autres appareils par des câbles et des connecteurs blindés. Pour éviter les interférences électromagnétiques avec d'autres appareils électriques, comme par exemple les postes de radio ou de télévision, utilisez des câbles et des connecteurs blindés pour le raccordement.

## Marquage CE (pour l'Europe uniquement)



Cet appareil est conforme à la directive EMC et à la directive sur les basses tensions.

## AVERTISSEMENTS

- Ne pas exposer l'appareil à la pluie ou à l'humidité.
- Garder le coffret de l'appareil fermé.
- Ne rien insérer par les orifices d'aération de l'appareil.
- Ne pas manipuler le cordon d'alimentation avec des mains mouillées.
- Ne couvrez pas les trous d'aération avec une nappe, un journal, des rideaux, etc.
- Ne posez sur l'appareil aucune flamme nue, telle une bougie éclairée.
- Conformez-vous à la réglementation gouvernementale ou aux arrêtés relatifs à l'environnement qui régissent l'élimination des piles dans votre pays ou votre région.

- Laissez un espace vide de 10 cm du dessus de la platine.
- Laissez un espace vide d'environ 10 cm tout autour de l'appareil.
- Aucun objet rempli de liquide, tel un vase par exemple, ne doit être posé sur l'appareil.
- Lorsque l'appareil est sur OFF, il est encore raccordé au SECTEUR.
- L'appareil sera installé près de la source d'alimentation, de sorte que cette dernière soit facilement accessible.

## GARANTIE

Pour des informations sur la garantie, contacter le distributeur local Marantz.

## CONSERVER L'ATTESTATION D'ACHAT

L'attestation d'achat est la preuve permanente d'un achat de valeur. La conserver en lieu sûr pour s'y reporter aux fins d'obtention d'une couverture d'assurance ou dans le cadre de correspondances avec Marantz.

## IMPORTANT

Pour l'obtention d'un service couvert par la garantie, il incombe au client d'établir la preuve de l'achat et d'en corroborer la date. Le reçu ou la facture constituent des preuves suffisantes.

## UNIQUEMENT POUR LE ROYAUME-UNI

Cet engagement vient en complément des droits statutaires du consommateur et n'affecte ces droits en aucune manière.

## Rangement des disques

Veillez à ne pas abîmer les disques parce que les données qu'ils contiennent sont extrêmement vulnérables à l'environnement.

- Rangez les disques à l'abri des rayons du soleil.
- Conservez-les dans un endroit frais et aéré.
- Rangez-les verticalement.
- Conservez-les dans des pochettes de protection propres.

## Entretien du boîtier

Pour des raisons de sécurité, veillez à bien débrancher le cordon d'alimentation de la prise murale.

- N'utilisez pas de benzène, de diluant ni d'autres solvants pour nettoyer le boîtier.
- Essuyez-le avec un chiffon doux.

## REMARQUE CONCERNANT LE RECYCLAGE



Le matériel d'emballage de cet appareil est recyclable et peut être réutilisé. Cet appareil et les accessoires qui sont emballés avec celui-ci sont conformes, à l'exception des piles, à la directive DEEE (relative aux déchets d'équipements électriques et électroniques). Jetez ce matériel conformément aux réglementations de recyclage locales. Pour mettre l'appareil au rebut, respectez les règles ou réglementations locales. Les piles ne doivent jamais être jetées ou incinérées, mais être mises au rebut conformément aux réglementations locales concernant les déchets chimiques.



## Table des matières

<b>1 Avant de commencer</b>	
Fonctions.....	6
Le contenu de la boîte.....	7
Installation des piles dans la télécommande.....	7
Utilisation de la télécommande.....	7
Disques compatibles avec le lecteur.....	8
Régions DVD-Vidéo.....	8
Informations générales.....	9
Information sur la compatibilité MP3.....	9
Information sur la compatibilité WMA.....	9
Information sur la compatibilité JPEG.....	9
Information sur la compatibilité DivX.....	9
<b>2 Raccordement</b>	
Installation facile.....	10
Raccordements vidéos du home cinéma.....	11
Raccordements audio du home cinéma.....	12
<b>3 Commandes et écrans</b>	
Panneau frontal.....	13
Télécommande.....	14
<b>4 Démarrage</b>	
Lecture des disques.....	15
Commandes de base de lecture.....	15
Reprise de la lecture à partir du dernier point d'arrêt... ..	15
Navigation dans les menus du disque DVD.....	16
Navigation dans les menus PBC du CD vidéo.....	16
<b>5 Lecture des disques</b>	
Introduction.....	17
Fonction aperçu.....	17
Avance rapide/Retour rapide.....	19
Image figée/Ralenti/Avance de la lecture par trame.....	20
Utilisation de la répétition de lecture.....	21
Bouclage de section d'un disque.....	22
Utilisation de la lecture aléatoire (SHUFFLE).....	22
Commutation des angles de caméra.....	23
Commutation de la langue des sous-titres.....	23
Commutation de la langue audio.....	24
Commutation du canal audio.....	24
Utilisation de la fonction Zoom.....	24
Information de lecture.....	25
Lecture d'un MP3/DivX/JPEG/Windows Media™	
Disque audio.....	27
Lecture d'un fichier image JPEG (diaporama).....	28
Lecture de musique MP3/WMA et d'images JPEG	
simultanément.....	29
Lecture d'un disque DivX.....	30
Utilisation du Menu Configuration.....	31
<b>6 Menu Configuration DVD</b>	
Réglage de la page CONFIGURATION GENERALE.....	33
Réglage de la page CONFIGURATION AUDIO.....	35
Réglage de la page CONFIGURATION VIDEO.....	37
Réglage de la page CONFIGURATION PREFERENCE... ..	42
<b>7 Informations supplémentaires</b>	
Codes des langues.....	46
Manipulation des disques.....	47
Rangement des disques.....	47
Disques à éviter.....	47
Nettoyage de la lentille de lecture.....	47
Problèmes de condensation.....	47
Conseils d'installation.....	48
Déplacement du lecteur.....	48
Précaution avec le câble d'alimentation.....	48
Résolution des problèmes.....	49
Spécifications.....	52

## Fonctions

Un terminal HDMI\*<sup>1</sup> compatible HDCP est fourni pour garantir la plus haute qualité d'image et de son numériques par une transmission complètement numérique.

Cet appareil est équipé d'un terminal de sortie d'image compatible HDCP (HDMI) pour garantir une protection du copyright. La transmission directe numérique sans conversion analogique des données d'image DVD vous permet de profiter d'images réelles sans détériorer l'image suite à la conversion AD/DA. L'appareil a été réglé également pour pouvoir gérer la transmission des deux systèmes numériques audio et vidéo avec un seul connecteur.

### Convertisseur D/A vidéo 12 bits/ 108 MHz haute qualité

L'appareil emploie un convertisseur D/A vidéo qui réalise la conversion D/A de tous les signaux vidéo en 12 bits et effectue un suréchantillonnage 4x vous permettant de profiter d'une belle image vidéo sur votre DVD.

### CNA 24 bits/192 kHz haute qualité

Les hautes spécificités du CNA 24 bits/ 192 kHz offre un son analogique dynamique, lisse et extensible de vos CD et DVD.

DivX   \*<sup>2</sup>

Profitez des fichiers DivX<sup>®</sup> enregistrés sur des disques DVD±R/RW ou CD-R/RW.

- Produit officiel certifié DivX<sup>®</sup> Ultra
- Lisez toutes les versions de la vidéo DivX<sup>®</sup> vidéo (y compris DivX<sup>®</sup> 6) des fichiers média avec une lecture évoluée DivX<sup>®</sup> et le format DivX<sup>®</sup> Media
- Ce lecteur prend en charge les Quarts de pixels.
- Ce lecteur ne prend pas en charge le GMC.

### Compatibilité MP3 et WMA\*<sup>3</sup>

Ce lecteur est compatible avec les disques CD-R, CD-RW et CD-ROM qui comportent des plages audio MP3 et WMA (consulter les pages 27, 29).

### Compatibilité JPEG

Ce lecteur est compatible avec les disques CD-R, CD-RW et CD-ROM qui comportent des données JPEG (consulter les pages 27, 28, 29).

\*1 HDMI, le logo HDMI et l'Interface Multimédia Haute Définition sont des marques déposées ou des marques de commerce de HDMI Licensing LLC.

\*2 "DivX", et "DivX Ultra" certifiés et associés aux logos sont des marques déposées de DivX, Inc. et sont utilisés sous licence.

\*3 Windows Media et le logo Windows sont des marques déposées ou des marques de commerce de Microsoft Corporation aux Etats-Unis et/ou dans d'autres pays.



Fabriqués sous licence Dolby Laboratories. "Dolby" et le symbole du double D sont des marques déposées de Dolby Laboratories. Travaux confidentiels non publiés. © 1992-1997 Dolby Laboratories. Tous droits réservés.



"DTS" et "DTS Digital Out" sont des marques déposées de Digital Theater Systems, Inc.

## Le contenu de la boîte

Nous vous remercions d'avoir acheté cet appareil MARANTZ. Veuillez vérifier que la boîte que vous ouvrez contient les accessoires suivants.

- Télécommande
- 2 Batteries à anode sèche type AAA/R03
- Câble audio/vidéo (jaune/rouge/blanc)
- Câble du contrôle système
- Câble d'alimentation
- Guide l'Utilisateur (ce manuel)
- Carte de garantie

## Installation des piles dans la télécommande

**1 Ouvrez le compartiment pile à l'arrière de la télécommande.**

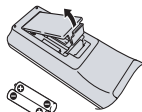

**2 Insérez deux batteries AAA/R03 dans le compartiment piles selon les instructions (+, -) indiquées à l'intérieur du compartiment.**

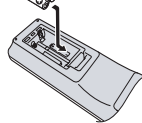

**3 Refermez le couvercle.**

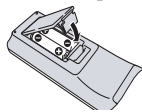

### A noter

L'utilisation incorrecte des batteries peut provoquer un danger tel qu'une fuite ou une explosion. Veuillez respecter ce qui suit :

- Ne combinez jamais des piles usagées et des piles neuves.
- N'utilisez pas de piles de types différent ensemble. Même si elles se ressemblent, des piles différentes peuvent avoir des tensions différentes.
- Vérifiez que les extrémités + et - de chaque pile correspond aux indications du compartiment piles.
- Retirez les piles de l'appareil si vous ne l'utilisez pas pendant une durée minimum d'un mois.

Éliminez les piles déchargées de façon à respecter la législation applicable ainsi que l'environnement. Utilisation de la télécommande.

## Utilisation de la télécommande

Respectez ce qui suit lorsque vous utilisez la télécommande :

- Vérifiez qu'il n'y a aucun objet entre la télécommande et le capteur.
- Utilisez selon la portée de fonctionnement et l'angle indiqués.

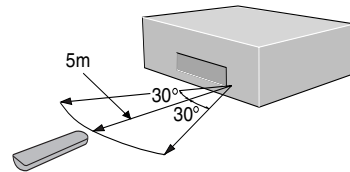

- Le fonctionnement à distance peut être altéré par une forte lumière ou une lumière vive dirigée sur le capteur de la télécommande.
- N'utilisez pas cette télécommande en même temps que la télécommande d'un autre appareil. Évitez d'utiliser la télécommande d'autres équipements près de cet appareil.
- Remplacez les piles lorsque vous constatez une baisse de la portée de fonctionnement.



### A noter

- Pour utiliser le lecteur de façon indépendante, réglez l'interrupteur de la **REMOTE CONTROL** du panneau arrière sur **INT. (INTERNAL)** (consulter la **page 10**).

### Disques compatibles avec le lecteur

Tous les disques qui comporte un des logos suivants sont compatibles avec ce lecteur. Les autres formats tels que DVD-RAM, DVD-ROM, CD-ROM (sauf ceux qui contiennent des fichiers MP3/DivX/WMA/JPEG) et Photo CD sont lisibles.

#### Compatibilité DVD-Vidéo :

- Logos: 
- Disques à simple face ou à double faces
- Disques à simple couche ou à double couches
- Audio numérique Dolby Digital, DTS, MPEG ou PCM linéaire
- Vidéo numérique MPEG-2

Les disques sont en général divisés en un ou plusieurs titres. Les titres peuvent ensuite se diviser en chapitres.

#### Compatibilité DVD-R :

Cet appareil peut lire des disques DVD-R. Veuillez respecter ce qui suit lorsque vous utilisez ces disques :

- Logo: 
- Cet appareil peut lire les disques DVD-R enregistrés au format DVD-Vidéo et au format DVD-VR.

#### Compatibilité DVD-RW :

Cet appareil peut lire les disques DVD-R enregistrés au format DVD-Vidéo.

- Logo: 
- Cet appareil peut lire les disques DVD-RW enregistrés au format DVD-Vidéo et au format DVD-VR.
- Les disques DVD-RW qui sont enregistrés avec une autorisation de copie unique sont lisibles.

#### Compatibilité DVD+R/+RW :

- Logo: 
- Cet appareil peut lire des disques DVD+R/+RW. Veuillez respecter ce qui suit lorsque vous utilisez ces disques :

#### Compatibilité CD audio :

- Logos: 
- Disques 12cm (5in.) ou 8cm (3in.)
- Audio numérique PCM linéaire
- Formats audio CD, CD-R\* et CD-RW\*

Les CD sont divisés en pages.

\*Cet appareil peut lire des disques CD-R et CD-RW enregistrés au format CD audio et CD vidéo, ou avec des fichiers audio MP3 ou des fichiers audio ou images Windows Media, ou des fichiers DivX.

\*Certains CD sous contrôle copie ne sont pas conformes aux normes officielles des CD. Ces disques sont spéciaux et ne fonctionnent pas sur le DV4001.

\*Le DV4001 ne prend pas en charge la face non DVD d'un Dual Disc.

#### Compatibilité CD vidéo :

- Logo: 
- Disques 12cm (5in.) ou 8cm (3in.)
- Audio numérique MPEG-1 linéaire
- Vidéo numérique MPEG-1

Les Vidéo CD sont divisés en pages.

#### Compatibilité Super VCD :

- Logo: 
- Disques 12cm (5in.) ou 8cm (3in.)
- Audio numérique MPEG-1 linéaire
- Vidéo numérique MPEG-1

Les Super VCD sont divisés en pages.

### Régions DVD-Vidéo

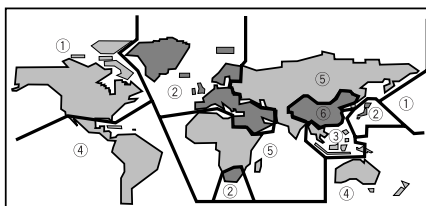

Tous les disques vidéos DVD portent un repère zone sur le boîtier qui indique avec quelle(s) région(s) du monde le disque est compatible. Votre lecteur de DVD port également un repère zone sur le panneau arrière. Les disques des régions incompatibles sont illisibles avec ce lecteur. Les disques marqués ALL sont lisibles sur tous les lecteurs.

### Informations générales

- Ce lecteur peut reconnaître un total d'environ 650 fichiers par dossier et 300 dossiers par disque pour le format MP3/DivX/WMA.
- Lorsque vous gravez des fichiers MP3/WMA/JPEG/DivX sur des disques CD-R/RW, réglez toujours le format d'écriture sur le Niveau 1 ISO 9660.
- Pour les fichiers MP3 et WMA enregistrés en Débit Binaire Variable (DBV), l'appareil n'affiche pas la durée écoulée réelle.

### Information sur la compatibilité MP3

- Les fichiers doivent être au format MPEG1 Audio Layer 3. La fréquence d'échantillonnage est de 11 kHz à 48 kHz, mais elle dépend du débit binaire. Les fichiers incompatibles sont illisibles.
- Les fichiers audio encodés à 128 kbps doivent produire un son proche de la qualité audio CD normale. Ce lecteur peut lire des fichiers de 32 kbps à 320 kbps, mais cela dépend du débit binaire.
- Ce lecteur est compatible avec ID3 ver.1,1 Tag.
- 30 caractères maximum peuvent être affichés sur l'écran TV.
- Ce lecteur ne peut lire des disques DVD-R/RW avec des données musicales enregistrées MP3.
- Ce lecteur ne lit que des plages contenant l'extension ".mp3" ou ".MP3".
- Ce lecteur n'est pas compatible avec les disques multisession. Si vous essayez de lire un disque multisession, la lecture ne s'appliquera qu'à la première session.

### Information sur la compatibilité WMA

- La fréquence d'échantillonnage est de 44,1 kHz (débit binaire: 64 kbps-192 kbps) et de 48 kHz (débit binaire: 128 kbps-192 kbps).
- Ce lecteur lit uniquement les pistes nommées avec l'extension de fichier ".wma" ou ".WMA".
- Ce lecteur ne peut lire les contenus de disques protégés par la Gestion des Droits Numériques de Windows Media (DRM).

### Information sur la compatibilité JPEG

- Ce lecteur est conçu pour gérer des données images enregistrées au format JPEG, mais rien ne garantit que le lecteur pourra afficher des données images enregistrées à tous les formats JPEG.
- Ce lecteur peut afficher des images progressives JPEG.
- Ce lecteur peut afficher des images HD JPEG.

- Veuillez toujours à spécifier une extension de fichier ".JPG" ou "JPEG" pour les fichiers JPEG. Le fichier ne pourra être affiché si l'extension de fichier est différente de ".JPG" ou "JPEG" ou si aucune extension de fichier n'est attribuée au fichier. (Noter que les fichiers JPEG créés sur un ordinateur Macintosh ne pourront pas s'afficher tels quel.)
- Selon la taille du fichier et le taux de compression, certaines images JPEG ne peuvent s'afficher correctement.

### Information sur la compatibilité DivX

- Un fichier avec l'extension ".avi" ou ".divx" s'appelle un fichier DivX.
- 30 caractères maximum peuvent être affichés sur l'écran TV.
- 4 giga octets maximum du fichier peuvent être affichés.
- Le fichier doit être au format MPEG1 Audio Layer 3 et au format MPEG2.

### Attention !

- Les disques DVD±R/RW et CD-R/RW enregistrés à partir d'un ordinateur personnel ou d'un graveur DVD ou CD ne fonctionnent pas si le disque est endommagé ou sale, ou si la lentille du lecteur est sale ou recouverte de condensation.
- Si vous enregistrez un disque avec un ordinateur personnel, même à un format compatible, la lecture peut être impossible à cause des paramètres du logiciel d'application utilisés pour créer le disque. (Vérifiez avec l'éditeur de logiciels pour plus d'informations.)
- La relecture d'un disque CD-R/RW est parfois impossible du fait des caractéristiques du disque utilisé ou en raison de la saleté ou des rayures sur le disque.
- Les disques DVD-R/RW non finalisés sont illisibles.
- Les disques CD-R/RW non finalisés sont illisibles.
- Pour plus d'informations sur l'utilisation des disques DVD-R/RW et CD-R/RW, consultez le chapitre "Manipulation des disques" à la **page 47**.
- N'essayez jamais de relire autre chose qu'un CD musical (format CDA) ou un CD-R/RW sur lequel des fichiers MP3 et/ou JPEG ont été stockés. Selon le type de fichier, la relecture peut provoquer des problèmes ou un fonctionnement défectueux.

### Installation facile

Cette configuration facile est l'ensemble minimum de raccordements nécessaires pour regarder des disques vidéos DVD. Le son et l'image sont tous deux alimentés directement par votre téléviseur à l'aide des câbles audio/vidéo fournis. Pour les autres raccordements possibles, consultez les pages 11 et 12.

### Important

- Avant d'effectuer ou de changer les raccordements sur le panneau arrière, veillez à ce que les composants soient éteints et débranchés de la prise électrique murale.
- Si un composant est allumé, ne pas débrancher le câble d'alimentation du lecteur de DVD de la prise électrique murale. Le haut-parleur peut être endommagé.

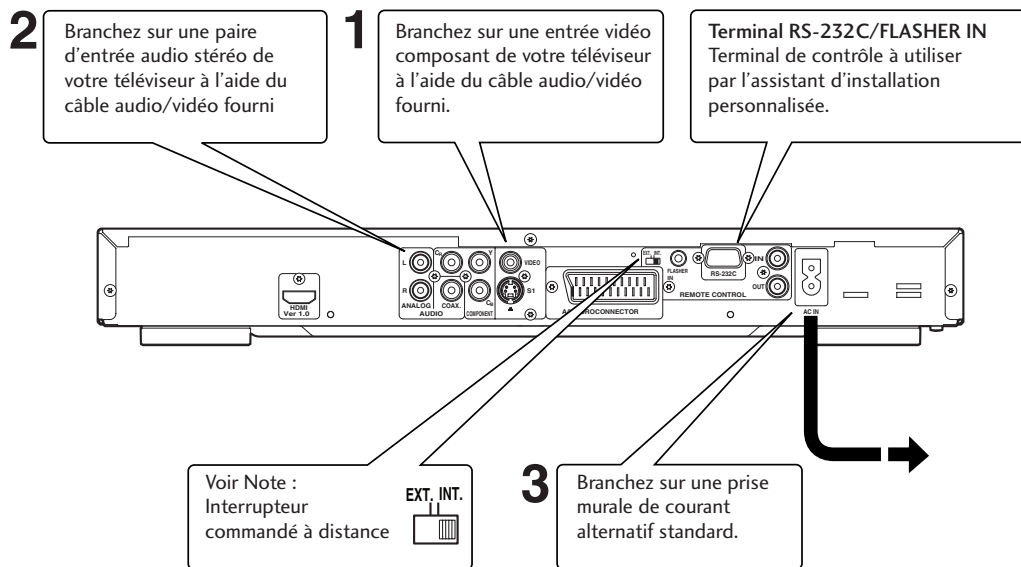

### Branchez sur une prise murale de courant alternatif standard

Veillez à insérer chaque prise complètement pour optimiser les raccordements. Les prises et les fiches sont codées par couleur pour faciliter les raccordements.

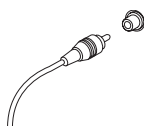

### Raccordement des câbles de contrôle du système

En raccordant ce lecteur de DVD à un autre composant audio Marantz avec un câble de contrôle du système fourni, les composants peuvent être commandés à distance comme un système unique.

- Pour le raccordement d'un composant pourvu d'un capteur à distance, veillez à brancher la fiche **REMOTE CONTROL IN** de ce lecteur de DVD à la fiche **REMOTE CONTROL OUT** du composant avec le capteur à distance.
- Pour le raccordement d'un composant qui n'est pas pourvu d'un capteur à distance, veillez à brancher le composant sur la fiche **REMOTE CONTROL OUT** de ce lecteur de DVD.

### A noter

- Pour le raccordement d'un téléviseur standard, sélectionnez l'option **4:3 LETTER - BOX** ou **4:3 PAN SCAN** du réglage Aspect TV (consultez la page 38).
- Branchez la sortie vidéo du lecteur directement sur votre téléviseur. Le lecteur est conçu pour prendre en charge la carte copie du Système de Protection Analogique, par conséquent la lecture sera impossible si le lecteur est branché au téléviseur via un magnétoscope et si les images sont enregistrées et lues sur le magnétoscope.
- La sortie vidéo du lecteur et la sortie S1 ne sont pas progressives.
- **Interrupteur commandé à distance**  
Si vous utilisez ce lecteur de DVD de façon indépendante, réglez cet interrupteur sur **INT. (INTERNE)**. Si vous utilisez ce lecteur de DVD avec un récepteur Marantz pourvu d'un capteur à distance, réglez l'interrupteur sur **EXT. (EXTERNAL)**.
- **Entrée Flasher**  
Cette option permet d'utiliser les composants de contrôle depuis d'autres pièces à l'aide d'un clavier ou d'un autre périphérique d'entrée. Réglez l'interrupteur commandé à distance sur **EXT. (EXTERNAL)** si vous utilisez une entrée flasher.

## Raccordements vidéos du home cinéma

Ce lecteur lit la vidéo de différentes façons. Sélectionnez l'option qui convient le mieux à votre système en utilisant le guide ci-dessous.

### ⚠ Important

- Avant d'effectuer ou de changer les raccordements sur le panneau arrière, veillez à ce que les composants soient éteints et débranchés de la prise électrique murale.
- Si un composant est allumé, ne pas débrancher le câble d'alimentation du lecteur de DVD de la prise électrique murale. Le haut-parleur peut être endommagé.

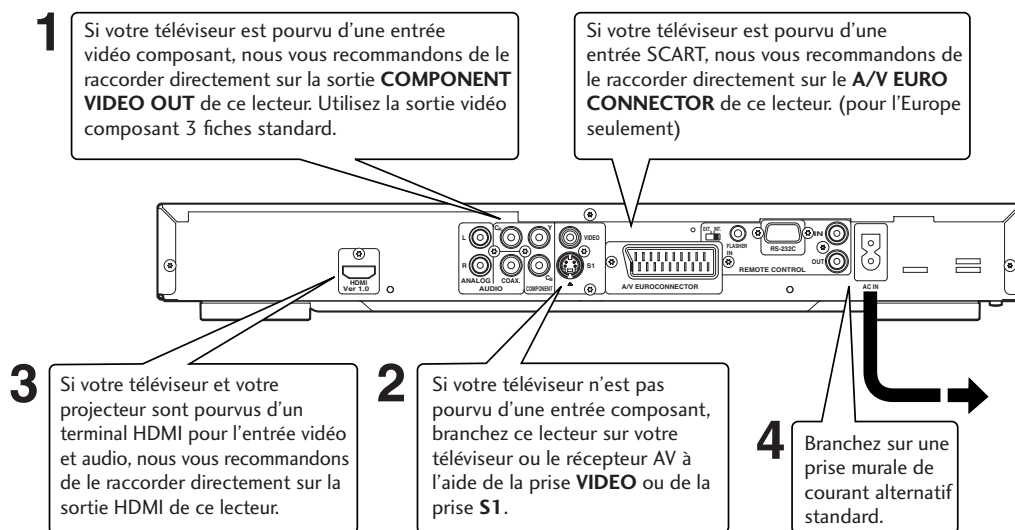

## Raccordement des câbles SCART (pour l'Europe seulement) et S-Vidéo

Les câbles SCART et S-Vidéo ne se branchent que dans un sens, vous devez donc veiller à ce que la prise soit correctement alignée à la fiche avant d'insérer. Veillez à insérer complètement pour optimiser le raccordement.



### A noter

- Le **A/V EURO CONNECTOR** peut lire de la vidéo composant RGB ou composite. Si vous ne branchez qu'un seul téléviseur, utilisez le **A/V EURO CONNECTOR**. Vous pouvez sélectionner le type de sortie vidéo en changeant le réglage **COMPONENT** dans le **Menu Configuration DVD** (page 41).

## Vidéo composite ou S-Vidéo ?

La vidéo S-Vidéo doit donner une meilleure image, utilisez l'entrée S-Vidéo si votre téléviseur en est pourvu. Les câbles S-Vidéo sont disponibles dans tous les bons magasins en équipements audiovisuels.

## Raccordement des câbles HDMI

Avec un câble HDMI, vous pouvez transmettre les données vidéo non compressées et les données audio numériques (comme LPCM ou les données en flot binaire telles que Dolby Digital, DTS, ou MPEG) avec un seul connecteur.

La transmission directe des données d'images DVD comme données numériques sans conversion préalable au format analogique permet d'offrir la qualité d'images la plus nette (consultez les pages 36, 39–41).



### A noter

- La sortie HDMI de ce lecteur peut être raccordée à une fiche DVI d'un téléviseur ou d'un autre équipement à l'aide d'un adaptateur de conversion. Dans ce cas, il est nécessaire d'utiliser un téléviseur ou un écran pourvu d'une entrée DVI compatible au HDCP.
- Vous n'obtiendrez aucune image si le téléviseur ou l'écran n'est pas compatible avec le format ci-dessus.
- Reportez-vous au manuel d'utilisation du téléviseur ou de l'écran pour raccorder ce lecteur et obtenir des informations sur le terminal HDMI.
- Si vous raccordez l'entrée TV progressive sur la sortie composant du lecteur, sélectionnez **ON** au réglage Progressif (consultez la page 38).

### Raccordements audio du home cinéma

Ce lecteur est capable de lire des fichiers audio multicanal au format numérique. Reportez-vous au manuel de votre amplificateur/récepteur pour voir les équipements compatibles (notamment les formats numériques tels que Dolby Digital, DTS, etc. qu'il peut décoder).

#### Important

- Avant d'effectuer ou de changer les raccordements sur le panneau arrière, veillez à ce que les composants soient éteints et débranchés de la prise électrique murale.
- Si un composant est allumé, ne pas débrancher le câble d'alimentation du lecteur de DVD de la prise électrique murale. Le haut-parleur peut être endommagé.

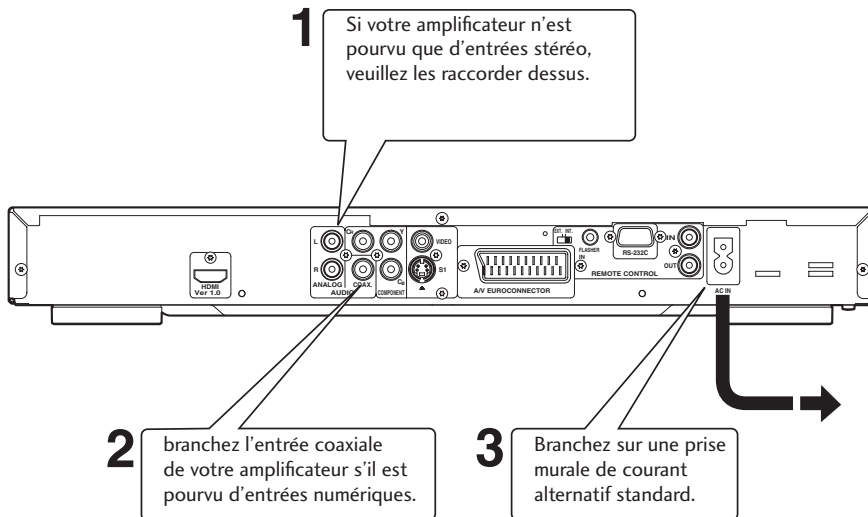

### Raccordements des câbles audio analogiques

Veillez à insérer chaque prise complètement pour optimiser les raccordements. Les prises et les fiches sont codées par couleur pour faciliter les raccordements.

#### Raccordement des câbles coaxiaux

Utilisez un interconnecteur équipé d'une prise brochée (appelée RCA ou phono) sur chaque extrémité pour raccorder les fiches coaxiales numériques. Veillez à ce que la fiche soit complètement insérée.

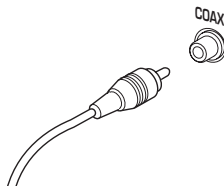



## Panneau frontal

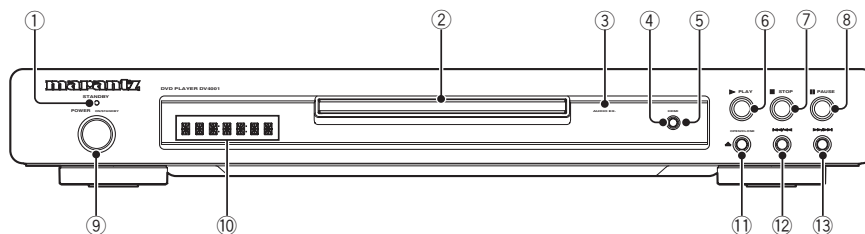

- 1 Voyant STANDBY**
  - S'allume lorsque l'appareil est en veille.
- 2 Tiroir du disque**
  - Placez le disque ici.
- 3 AUDIO EX**
  - S'allume lorsque AUDIO EX est activé avec le bouton **AUDIO EX** de la télécommande.
  - La qualité sonore de la sortie audio analogique est améliorée en éteignant la sortie du signal vidéo et l'affichage du panneau avant.
  - Cela s'applique aux modes de lecture CDDA, Super Audio CD (Couche CD) et DTS CD.
- 4 HDMI**
  - L'état du HDMI alterne entre on/off quand vous appuyez sur le bouton pendant 3 secondes ou plus. Lorsqu'il est actif, le voyant HDMI est allumé.
  - Appuyez sur ce bouton quand le HDMI est actif pour afficher la résolution actuelle. Appuyez encore sur ce bouton pendant l'affichage de la résolution pour sélectionner la résolution dans l'ordre suivant : 480p → 576p → 720p → 1080i → 480p
- 5 Voyant HDMI**
  - Lorsque l'équipement raccordé est compatible avec HDMI/DVI, le voyant clignote en rouge.
- 6 ► (PLAY)**
  - Démarre la lecture du disque.
- 7 ■ (STOP)**
  - Arrête la lecture du disque.
- 8 || (PAUSE)**
  - Pause la lecture du disque.
- 9 POWER ON/STANDBY**
  - Appuyez pour allumer l'appareil et appuyez encore pour entrer en mode VEILLE.
- 10 Afficheur**
  - Les instructions sur le fonctionnement sont indiquées ici.
- 11 ▲ (OPEN/CLOSE)**
  - Appuyez pour ouvrir et fermer le tiroir du disque.
- 12 ◀◀ / ▶▶**
  - Appuyez pour sauter le titre, le chapitre ou la plage vers l'arrière. Vous pouvez également maintenir enfoncé le bouton pour les parcourir.
- 13 ▶▶ / ▶▶▶**
  - Appuyez pour sauter le titre, le chapitre ou la plage vers l'avant. Vous pouvez également maintenir enfoncé le bouton pour les parcourir.

## Télécommande

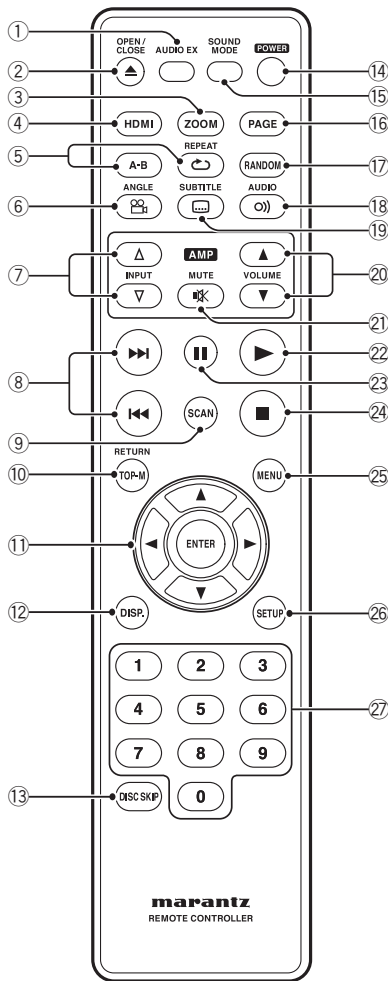

- 1 **AUDIO EX** – Appuyez pour éteindre et allumer **AUDIO EX**
  - La qualité sonore de la sortie audio analogique est améliorée en éteignant la sortie du signal vidéo et l'afficheur du panneau avant.
  - La sortie vidéo HDMI ne peut être désactivée.
- 2 **OPEN/CLOSE** – Ouverture/fermeture du tiroir du disque – **pages 15, 38, 39**
- 3 **ZOOM** – consultez la **page 24**
- 4 **HDMI**
  - L'état du HDMI alterne entre on/off quand vous appuyez sur le bouton pendant 3 secondes ou plus. Lorsqu'il est actif, le voyant HDMI est allumé.
  - Appuyez sur ce bouton quand le HDMI est actif pour afficher la résolution actuelle. Appuyez encore sur ce bouton pendant l'affichage de la résolution pour sélectionner la résolution dans l'ordre suivant : 480p → 576p → 720p → 1080i → 480p
- 5 **REPEAT** – consultez la **page 21**
- 6 **ANGLE** – consultez la **page 23**
- 7 **Bouton (▲/▼) INPUT** – Ces boutons permettent de permuter entre les différents équipements compatibles avec les récepteurs Marantz. Reportez-vous au manuel d'instructions du récepteur pour plus de détails.
  - Modèles applicables : PM-11 S1, PM-15 S1, PM6001, PM7001, PM8001, SR9600. (Ces modèles ne sont pas gérables selon la zone.)
  - Modèles non-applicables : Amplificateurs et récepteurs MARANTZ sortis avant 2006, y compris PM-14, PM-17 et PM4001 sauf les modèles ci-dessus.
- 8 **Saut ◀◀ (PREV.)/▶▶ (NEXT)** – Skip – **pages 15, 16, 18, 19, 27, 44**
  - Vous permet de parcourir un disque en avant ou en arrière. Utilisez cette fonction pour sauter le titre, le chapitre ou la page.
  - Maintenir enfoncé (◀◀) pour un Retour Rapide.
  - Maintenir enfoncé (▶▶) pour un Avance Rapide.
- 9 **SCAN** – consultez la **page 17**
- 10 **TOP MENU (TOP-M)/RETOUR** – **page 16**
- 11 **Curseur (◀/▶/▲/▼) / Bouton ENTER**
- 12 **DISPLAY (DISP.)** – consultez la **page 25**
- 13 **SAUT DISQUE** – Inutilisé avec cet appareil.
- 14 **POWER** – Switches the player on or into standby – **page 15**
- 15 **SOUND MODE** – Sélectionner le mode Audio out – **page 35**
- 16 **PAGE** – Inutilisé avec cet appareil.
- 17 **RANDOM** – consultez la **page 22**
- 18 **AUDIO** – consultez la **page 24**
- 19 **SUBTITLE** – consultez la **page 23**
- 20 **Bouton VOLUME (▲/▼)** – Ces boutons règlent le volume des équipements compatibles avec les récepteurs Marantz. Reportez-vous au manuel d'instructions du récepteur pour plus de détails.
- 21 **Bouton MUTE** – Ce bouton peut activer la fonction sourdine des équipements compatibles avec les récepteurs Marantz. Reportez-vous au manuel d'instructions du récepteur pour plus de détails.
- 22 **▶ (PLAY)** – **pages 15, 20, 30, 33**
- 23 **⏸ (PAUSE)** – **pages 15, 20**
- 24 **■ (STOP)** – **pages 15, 29, 31**
- 25 **MENU** – consultez la **page 16**
- 26 **SETUP** – consultez la **page 31**
- 27 **Pavé numérique**
  - 🖋 **A noter**
    - L'option **HDMI ON** est sélectionnée à la sortie d'usine de l'appareil.
    - Réglez le **HDMI** dans le **Menu Configuration DVD** pour utiliser les fonctions HDMI (consultez les **pages 36, 39-41**).

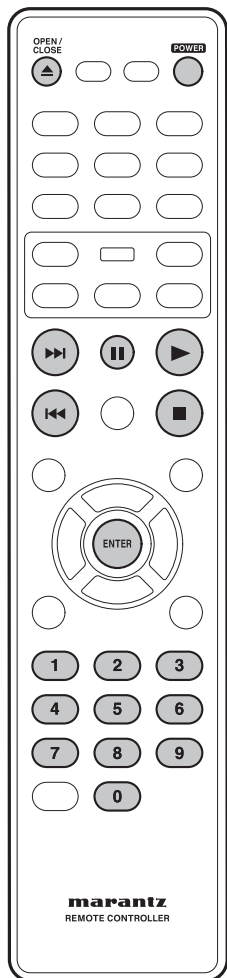

### Lecture des disques

Les commandes de base de la lecture sont indiquées ici. Les autres fonctions sont abordées en détails dans le chapitre suivant.

#### A noter

- Dans tout ce manuel, le terme "DVD" signifie DVD-Vidéo, et DVD±R/RW. Une fonction spécifique à un type de disque DVD en particulier sera donnée en détails.

- 1 Appuyez sur le bouton **POWER ON/STANDBY** du panneau avant ou sur le bouton **POWER** de la télécommande.  
Pendant la lecture d'un DVD ou d'un CD vidéo, allumez également votre téléviseur et veillez à ce qu'il soit réglé sur l'entrée vidéo correcte.
- 2 Appuyez sur le bouton **OPEN/CLOSE** pour ouvrir le tiroir du disque.

### 3 Charger un disque.

Charger le disque face imprimée vers le haut, en utilisant les guides du tiroir du disque pour aligner le disque (si vous chargez un disque DVD double faces, placez la face que vous souhaitez lire vers le bas).

### 4 Appuyez sur ► (PLAY) pour démarrer la lecture.

Pendant la lecture d'un DVD ou d'un CD vidéo, a menu apparaît (consultez la page 16).

#### A noter

- Pour les disques simple face, à double couches contenant des films, etc., un arrêt bref de l'image est possible au point de changement des couches. Ces phénomènes ne témoignent pas d'un dysfonctionnement de l'appareil.
- Selon le DVD ou le CD VIDEO, certaines fonctions sont différentes ou limitées.

### Commandes de base de lecture

Bouton	Sa fonction
►	Démarre la lecture. Dans le menu titre, il fonctionne comme le bouton Enter.
	Met la lecture sur pause. Chaque pression sur le bouton affiche une nouvelle image.
■	Arrête la lecture.
◀◀	•Saute au début de la plage ou du chapitre en cours, puis aux plages/chapitres précédents. •Maintenir enfoncé pour un Retour Rapide.
▶▶	•Passe à la piste ou au chapitre suivant. •Maintenir enfoncé pour un Avance Rapide.
Numéros	La lecture démarre à partir du numéro de la plage/chapitre sélectionné.
ENTER	Sélectionne l'option du menu en cours.

### Reprise de la lecture à partir du dernier point d'arrêt

Ce système de DVD est capable de reprendre la lecture du disque à partir du dernier point d'arrêt (possible uniquement pour les 10 derniers disques enregistrés sans menu).

- 1 Chargez un des 10 derniers disques lus.
- 2 Pendant que "LOADING" apparaît sur l'afficheur, appuyez sur **PLAY ►** pour démarrer la lecture à partir du dernier point d'arrêt.

#### Pour annuler le mode reprendre la lecture

- Appuyez ■ deux fois.

#### Important

Pendant l'utilisation des commandes de lecture du DVD, vous pouvez voir le repère s'afficher sur écran. Le repère signifie que la fonction n'est pas permise par le lecteur et le disque.

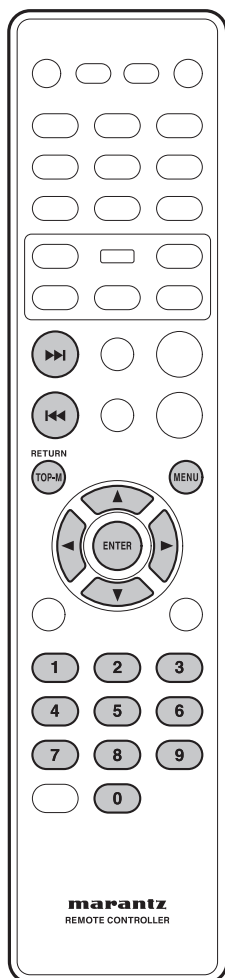

## Navigation dans les menus du disque DVD

La plupart des disques DVD comportent des menus. Certains s'affichent automatiquement au démarrage de la lecture tandis que d'autres n'apparaissent qu'en appuyant sur **MENU** ou **TOP-M**.

Bouton	Sa fonction
<b>TOP-M</b>	Affiche le "top menu" d'un disque DVD. Cela dépend du disque.
<b>MENU</b>	Affiche le menu disque d'un DVD—cela dépend du disque et cette option peut être identique au "top menu".
<b>RETURN</b>	Revient à l'écran menu précédent.
<b>Curseur</b> (◀/▶/▲/▼)	Déplace le curseur dans l'écran.
<b>ENTER</b>	Sélectionne l'option du menu en cours.
<b>Numéros</b>	Sélectionne une option numérotée du menu (certains disques seulement).

## Navigation dans les menus PBC du CD vidéo

Certains CD vidéo comportent des menus dans lesquels vous sélectionnez ce que vous désirez voir. Ce sont les menus PBC (Commande de lecture).

Appuyez sur **MENU** pour activer ou désactiver la fonction PBC.



### A noter

- Certains disques n'autorisent pas les menus PBC.

Bouton	Sa fonction
<b>RETURN</b>	Affiche le menu PBC.
<b>Numéros</b>	Sélectionne une option numérotée du menu
<b>ENTER</b>	Sélectionne l'option du menu en cours.
<b>◀◀</b>	Affiche la page précédente du menu (si elle existe).
<b>▶▶</b>	Affiche la page suivante du menu (si elle existe).

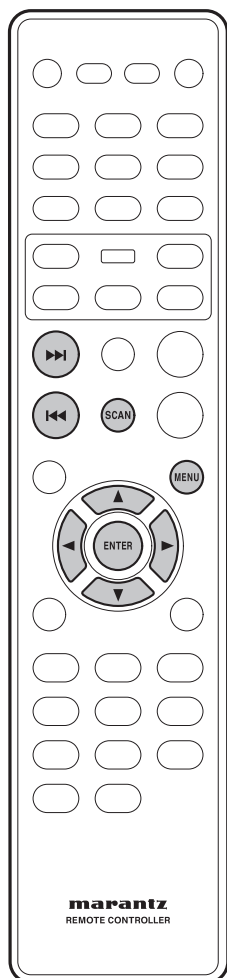

## Introduction

- La plupart des fonctions abordées dans ce chapitre concerne les disques DVD, les CD et les CD vidéo. Le type de disque utilisé peut modifier légèrement la fonction exacte.
- Pendant la lecture des disques DVD, si  l'icône apparaît sur l'écran quand vous essayez une fonction spécifique, soit le lecteur, soit le disque ne permet pas l'utilisation de cette fonction.
- Pendant la lecture de CD vidéo, certaines fonctions ne sont pas disponibles en mode PBC. Si vous souhaitez les utiliser, appuyez sur le bouton MENU pour désactiver la fonction PBC.

## Fonction aperçu

Video-CD   SVCD   DVD-Video

### 1 Appuyez sur SCAN.

SVCD   VCD

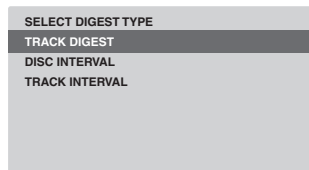

DVD

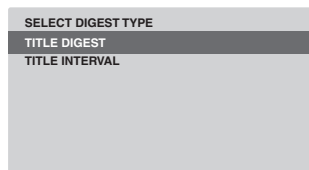

### 2 Utilisez les boutons ▲/▼ pour sélectionner une des fonctions suivantes puis appuyez sur ENTER.

Cette option n'est disponible qu'en mode lecture.

- **TRACK/TITLE/CHAPTER DIGEST** – Affiche six différent(e)s PLAGE/TITRE/CHAPITRE sur une écran à chaque fois. Cela vous permet d'avoir un aperçu rapide de tou(te)s les PLAGES/TITRES/CHAPITRES du disque.
- **DISC INTERVAL** – Affiche tout le disque en six vignettes images. Cette option divise le disque en six portions à intervalles réguliers et les affiche sur l'écran.
- **TRACK INTERVAL** – Affiche le contenu d'une seule plage en six vignettes images. Cette option divise une plage unique en six portions à intervalles réguliers et les affiche sur l'écran.
- **TITLE INTERVAL/CHAPTER INTERVAL** – Affiche le contenu d'un seul TITRE/d'un seul CHAPITRE. Cette option divise un seul TITRE/un seul CHAPITRE en blocs de 10 minutes et les affiche sur l'écran.



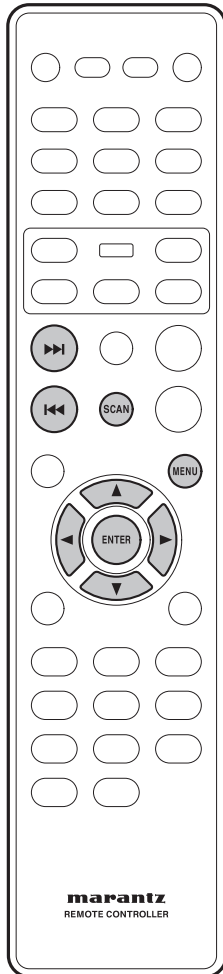

- Utilisez (◀/▶/▲/▼) pour sélectionner une plage ou utiliser le pavé numérique pour saisir le numéro d'une plage.
- Pour aller à la page précédente ou suivante, appuyez sur ◀◀/▶▶.
- Appuyez sur **ENTER** sur l'image vignette sélectionnée pour démarrer la lecture à partir de là.
- Pour revenir au menu principal, sélectionnez **MENU** sur l'écran et appuyez sur **ENTER**.

### 3 Pour revenir au menu principal, sélectionnez **EXIT** sur l'écran et appuyez sur **ENTER**.

#### Pour les CD

- En mode Stop, appuyez sur **SCAN** sur la télécommande. Chaque plage apparaît pendant quelques secondes.



#### A noter

- L'option "Intervalle Plage" n'est possible que pendant la lecture avec la fonction PBC sur off.
- Certains disques n'autorisent pas le mode Scan.

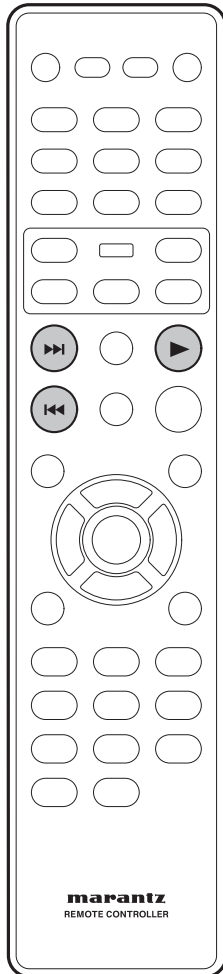

### Avance rapide/Retour rapide

(DVD-Video) (Video-CD) (CD) (MP3) (WMA)

Les images vidéo sur le DVD et le VCD sont visibles en Avance et Retour rapides sans le son.

Dans le cas d'un CD, le son est audible en Avance ou Retour rapides avec son.

### Affichage en mode Avance Rapide/Retour Rapide

Maintenez enfoncé le bouton ►► (NEXT) pendant la lecture.

- L'Avance Rapide est engagée.
- Pendant l'Avance Rapide, la vitesse de lecture peut être réglée depuis x2 jusqu'à x32 en 5 paliers successifs avec le bouton ►► (NEXT).

Maintenez enfoncé le bouton ◀◀ (PREV) pendant la lecture.

- Le Retour Rapide est engagé.
- Pendant le Retour Rapide, la vitesse de lecture peut être réglée depuis x2 jusqu'à x32 en 5 paliers successifs avec le bouton ◀◀ (PREV).

Pour revenir à la lecture normale, appuyez sur ► (PLAY).



#### A noter

- Le son est mis en sourdine pendant le balayage DVD/CD avec avance/retour rapides.

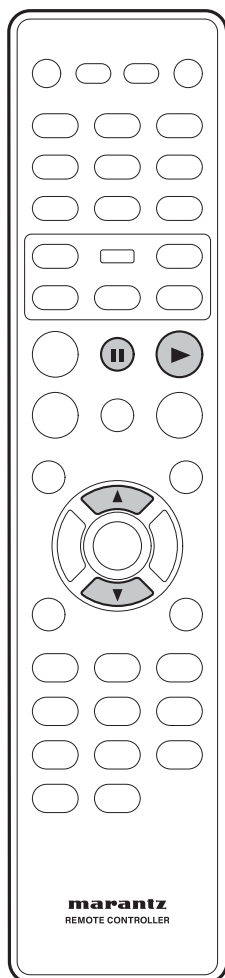

### Image figée/Ralenti/Avance de la lecture par trame

(DVD-Video) (Video-CD)

Les images vidéo sur le DVD et le CD vidéo sont visibles sous la forme d'une image figée, en lecture ralenti ou en lecture pas à pas (Avance seulement).

### Affichage d'une image sur pause

Appuyez sur **II (PAUSE)**.

### Affichage d'une lecture au ralenti

Avec cette fonction, vous pouvez voir le DVD à la fois dans le sens chronologique et dans le sens inverse. Les CD vidéo ne sont visibles que dans le sens chronologique.

### Appuyez sur ▼ (down) pendant la lecture.

- La lecture au ralenti est engagée.
- Pendant la lecture au ralenti, la vitesse de lecture peut être réglée depuis la moitié de la vitesse de lecture normale jusqu'à 1/16 de la vitesse de lecture normale en 4 paliers successifs avec le bouton ▼ (down).  $1/2 - 1/4 - 1/8 - 1/16$  ▶▶

### Appuyez sur ▲ (up) pendant la lecture.

- La lecture au ralenti dans le sens inverse est engagée.
- Pendant la lecture au ralenti, la vitesse de lecture peut être réglée depuis la moitié de la vitesse de lecture normale jusqu'à 1/16 de la vitesse de lecture normale en 4 paliers successifs avec le bouton ▲ (up).  $1/2 - 1/4 - 1/8 - 1/16$  ◀◀

### Pour revenir en lecture normale

Quand l'image est en pause ou pendant une lecture au ralenti, un appui sur ▶ (PLAY) restaure le fonctionnement normal de la lecture.

### Lecture pas à pas : Afficher une image à la fois

Avec cette fonction, vous pouvez faire avancer les DVD et CD vidéos dans le sens chronologique uniquement.

### Appuyez sur II (PAUSE).

Chaque pression sur le bouton affiche une nouvelle image.

### Pour revenir en lecture normale

Pendant l'affichage de la lecture pas à pas, appuyez sur ▶ (PLAY) pour restaurer la fonction de lecture normale.



### A noter

- Aucun son n'est perceptible, lorsque la lecture est sur pause ou au ralenti, ou en lecture pas à pas.
- Image sur pause, ralenti ou lecture pas à pas sont impossibles avec certains titres. Dans ce cas, le repère ⓪ apparaît.
- Un son bref est perceptible lorsque vous passez en lecture au ralenti.
- Quand vous appuyez sur le bouton **II (PAUSE)** pendant la lecture au ralenti, l'appareil peut avancer de quelques images par rapport à l'image sur laquelle vous souhaitez vous arrêter.



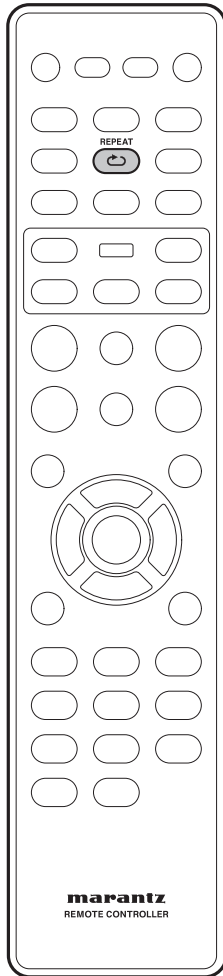

## Utilisation de la répétition de lecture

(DVD-Video) (Video-CD) (CD) (MP3)

(JPEG) (DivX) (WMA)

Vous pouvez régler le lecteur de façon à répéter les plages individuelles du CD ou du CD vidéo, des chapitres ou des titres d'un disque DVD ou tout le disque. Il est également possible de boucler une section de disque.

Vous ne pouvez utiliser aucun mode répéter ou lecture en boucle avec un CD vidéo en mode PBC.



### A noter

- Certains disques n'autorisent pas la fonction Répéter.

### Appuyez sur REPEAT pendant la lecture pour sélectionner un mode répéter.

Chaque pression change le mode répéter :

(DVD-Video)

- REPETER CHAPITRE
- REPETER TITRE
- REPETER TOUT
- OFF

(Video-CD) (CD)

- REPETER PLAGE
- REPETER TOUT
- REPETER OFF

(MP3) (JPEG) (DivX) (WMA)

- REPETER UNE (répéter plage)
- REPETER REPERTOIRE
- OFF



### A noter

Les modes RANDOM ou Répéter A-B existants seront annulés et le mode Répéter sera activé.

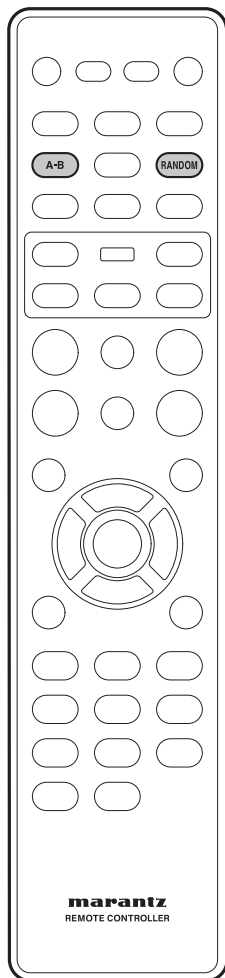

## Bouclage de section d'un disque

DVD Video-CD CD MP3 DivX

### 1 Appuyez une fois sur A-B au début de la section que vous voulez répéter puis à la fin de la section.

La lecture revient immédiatement au point de départ et s'effectue en boucle indéfiniment.

- Sur un disque DVD, les points de début et de fin de la boucle doivent être définis dans le même titre/chapitre
- Sur un disque CD/CD vidéo, les points de début et de fin de la boucle doivent être définis dans la même plage

### 2 Pour reprendre la lecture normale, appuyez encore sur A-B.



#### A noter

- Une légère différence est possible entre le point A et l'emplacement réel de la reprise de la lecture en fonction du disque.
- Après avoir quitté le mode Répéter A-B, tout mode Répéter ou RANDOM sera restauré.

## Utilisation de la lecture aléatoire (SHUFFLE)

DVD-Video Video-CD CD MP3

DivX WMA JPEG

Utilisez la fonction de lecture aléatoire pour lire les plages dans un ordre mélangé.

La lecture aléatoire est inutilisable en mode DVD-VR ou mode PBC avec un CD vidéo.

### Appuyez sur le bouton RANDOM pendant la lecture pour sélectionner le mode ALEATOIRE (SHUFFLE).

- SHUFFLE
- SHUFFLE REPEAT
- SHUFFLE OFF

### Pour annuler le mode Aléatoire, appuyez sur RANDOM.



#### A noter

- Tout mode Répéter ou Répéter A-B existant sera annulé et le mode RANDOM sera activé.

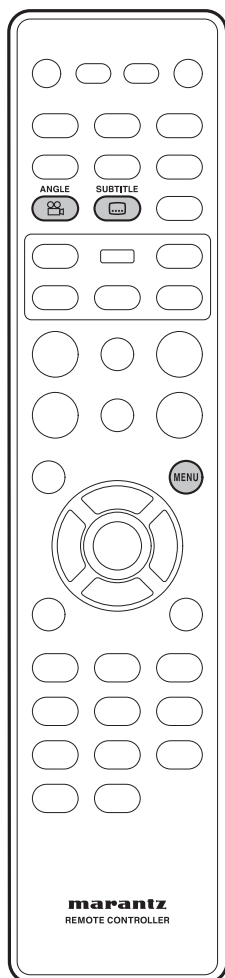

## Commutation des angles de caméra

(DVD-Video)

Certains disques vidéo DVD comportent des scènes filmées à partir de deux ou plusieurs angles. Vérifiez sur le boîtier de rangement du disque : vous verrez l'icône  si le disque contient des scènes sous différents angles.

- **Pour changer d'angle de prise de vue, appuyez sur ANGLE.**

### A noter

- Selon le disque, cette caractéristique ne fonctionne pas.

## Commutation de la langue des sous-titres

(DVD-Video) (DivX)

La plupart des disques vidéo DVD ou des disques DivX contiennent des sous-titres dans une ou plusieurs langues. Le boîtier de rangement du CD indique les langues des sous-titres disponibles sur le disque. Vous pouvez changer de langue à tout moment pendant la lecture.

- **Pour afficher/changer la langue des sous-titres, appuyez plusieurs fois sur SUBTITLE.**  
La langue des sous-titres en cours apparaît sur l'écran.
- **Pour régler les préférences des sous-titres, consultez la page 42.**

### A noter

- Dans certains cas, vous ne pouvez pas désactiver les sous-titres même si vous sélectionnez "OFF".
- Certains disques vous permettent de modifier les sous-titres via le menu du disque. Dans ce cas, appuyez sur le bouton **MENU** et modifiez les réglages.

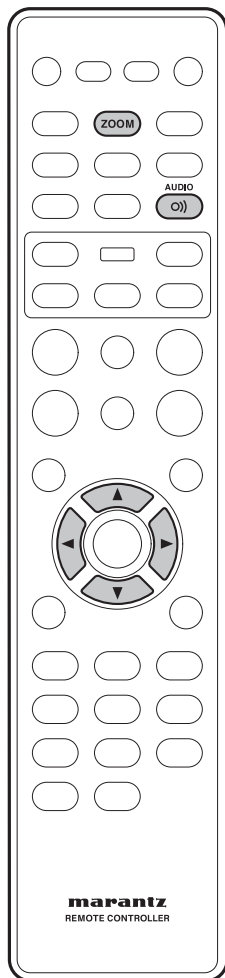

## Commutation de la langue audio

(DVD-Video)

Pendant la lecture d'un disque vidéo DVD enregistré avec des dialogues en deux ou plusieurs langues, vous pouvez changer la langue audio à tout moment pendant la lecture.

- **Pour afficher/changer la langue audio, appuyez plusieurs fois sur AUDIO.**  
La langue audio en cours apparaît sur l'écran.
- **Pour régler les préférences de la langue, consultez la page 42.**

### A noter

- Certains disques ne permettent pas de changer la langue audio pendant la lecture. Dans ce cas, effectuez les changements avec le menu DVD.
- Cela peut prendre quelques secondes pour que la Langue Audio soit audible.

## Commutation du canal audio

Selon le disque, cette caractéristique ne fonctionne pas.

(Video-CD)

Sur les CD vidéo, vous pouvez sélectionner entre stéréo, canal gauche seulement, canal droit seulement ou Mono mixed.

- **Pour changer le canal audio, appuyez plusieurs fois sur AUDIO.**  
Le(s) canal(aux) de lecture en cours apparaissent sur l'écran.

## Utilisation de la fonction Zoom

(DVD-Video) (Video-CD) (JPEG)

- 1 **En lecture ou en mode pause, appuyez sur le bouton ZOOM de la télécommande pour zoomer en avant x2, x3, x4, x1/2, x1/3, x1/4, ordre Normal pour les DVD-Vidéo ou VCD et sur 100%, 125%, 150%, 200%, ordre Normal pour les JPEG.**
- 2 **Utilisez les boutons de direction (▲/▼ /◀/▶) pour sélectionner la partie de l'écran que vous voulez grossir.**



### A noter

- La fonction grossissement (Zoom) ne peut être utilisée sur certains disques.
- Le grossissement ne fonctionnera pas correctement pour certaines scènes.
- Le grossissement peut provoquer une détérioration de l'image ou des secousses.

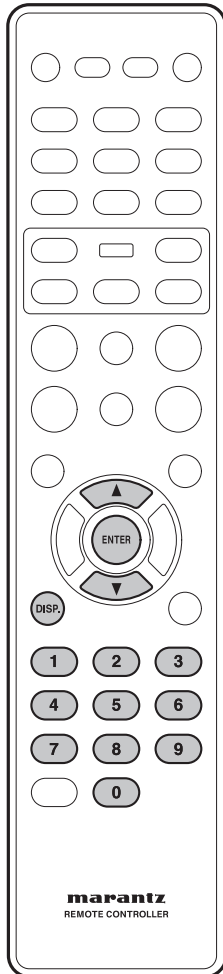

## Information de lecture

Ce système DVD peut afficher les informations de lecture du disque comme par exemple le numéro du titre ou du chapitre, la durée de lecture écoulée, la langue audio/sous-titres et un certain nombre d'opérations réalisables sans interrompre la lecture du disque.

(DVD-Video) (Video-CD)

- 1 Pendant la lecture, appuyez sur **DISP.**
  - Une liste d'informations disponibles apparaît sur le téléviseur.

(DVD)

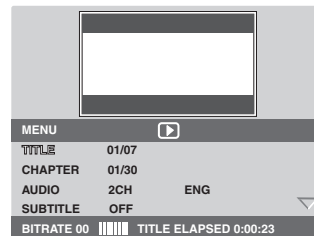

(Video-CD) (SVCD)

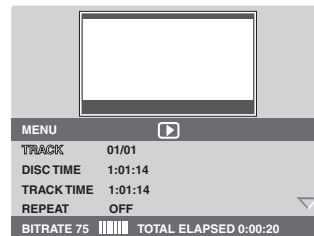

## Sélection Titre/Chapitre/Plage

- 1 Appuyez sur **▲/▼** pour marquer "Title" / "Chapter" ou "Track", puis appuyez sur **ENTER** pour y accéder.
- 2 Utilisez le pavé numérique (0-9) pour saisir un numéro valide (ex. 04/05).
- 3 Appuyez sur **ENTER** pour confirmer.

## Audio/Sous-titres

- 1 Appuyez sur **▲/▼** pour marquer "Audio" ou "Subtitle", puis appuyez sur **ENTER** pour y accéder.

Le menu Audio ou Sous-Titres apparaît sur l'écran.

- 2 Appuyez sur **▲/▼** pour sélectionner une langue, puis appuyez sur **ENTER** pour confirmer.

La langue audio ou des sous-titres en cours passera à la langue sélectionnée.

### Angle

- 1 Appuyez sur ▲/▼ pour marquer “Angle”, puis appuyez sur ENTER pour y accéder.
- 2 Utilisez le pavé numérique (0-9) pour saisir un numéro valide.
- 3 Appuyez sur ENTER pour confirmer.  
La lecture se place à l'angle sélectionné.

### Recherche de durée

- 1 Appuyez sur ▲/▼ pour marquer “Time Disp.”, puis appuyez sur ENTER pour y accéder.  
Les types d'affichages suivants apparaissent sur le téléviseur selon le disque introduit dans le lecteur.

#### Pour les disques DVD :

TT Elapsed - durée de lecture écoulée du Titre en cours ;

TT Remain - durée de lecture restante du Titre en cours ;

CH Elapsed - durée de lecture écoulée du Chapitre en cours ;

CH Remain - durée de lecture restante du Chapitre en cours ;

#### Pour les disques VCD/SVCD :

Total Elapsed - durée de lecture écoulée du Disque en cours ;

Total Remain - durée de lecture restante du Disque en cours ;

Single Elapsed - durée de lecture écoulée de la Plage en cours ;

Single Remain - durée de lecture restante de la Plage en cours ;

- 2 Appuyez sur ▲/▼ pour marquer “TT Time” / “CH Time” / “Disc Time” ou “Track Time”, puis appuyez sur ENTER pour y accéder.
- 3 Utilisez le pavé numérique (0-9) pour saisir une durée valide (ex. 0:34:27).
- 4 Appuyez sur ENTER pour confirmer.  
La lecture saute à la durée sélectionnée.

### Répéter

- 1 Appuyez sur ▲/▼ pour marquer “REPEAT”, puis appuyez sur ENTER pour y accéder.
- 2 Appuyez sur ▲/▼ pour sélectionner le mode de répétition désiré, puis sur ENTER pour y accéder.

### Durée

CD

Appuyez plusieurs fois sur DISPLAY (DISP.) pendant la lecture pour changer les informations affichées sur la durée du disque.

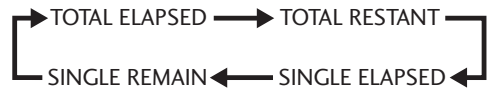

#### A noter

- Les informations ci-dessus ne s'affichent pas avec un CD vidéo en mode PBC.

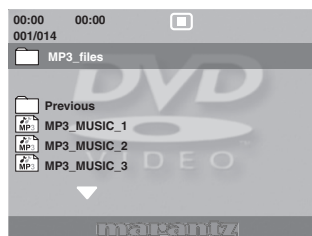
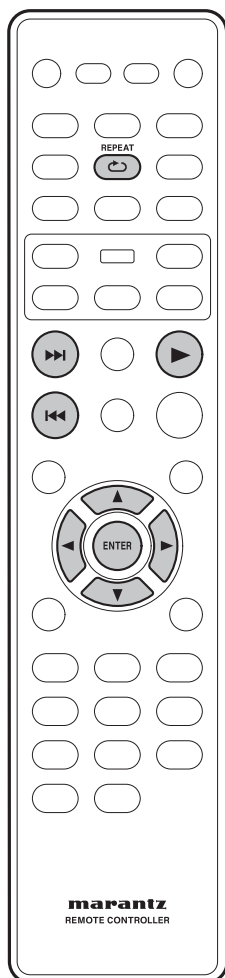

- 2 Si le menu principal du disque contient plusieurs dossiers, utilisez les boutons ▲/▼ pour sélectionner un dossier au choix et appuyez sur ENTER pour ouvrir le dossier.
- 3 Utilisez les boutons ▲/▼ pour sélectionner une plage/fichiers et appuyez sur ENTER pour démarrer la lecture.
  - La lecture démarre à partir du fichier sélectionné et continue jusqu'à la fin du dossier.

Pendant la lecture, vous pouvez :

- Appuyez sur ◀◀/▶▶ pour lire une autre plage/un autre fichier dans le dossier en cours.
- Pour sélectionner un autre dossier sur le disque en cours, appuyez sur ▲ pour revenir au menu racine. Utilisez les boutons ▲/▼ pour faire votre choix et appuyez sur ENTER pour confirmer.
- Appuyez plusieurs fois sur REPEAT pour accéder aux différents modes de lecture.
  - OFF
  - REPETER UN : Un fichier sera lu plusieurs fois.
  - REPETER DOSSIER : Tous les fichiers d'un dossier seront lus plusieurs fois.

#### Tip

- Pour sauter le menu des dossiers en chargeant un disque MP3/JPEG, réglez la configuration MP3/JPEG NAV dans la Page Préférence Configuration sur WITHOUT MENU.

#### A noter

- Certains disques ne peuvent pas être lus sur ce lecteur en raison de leur configuration ou de leurs caractéristiques, ou à cause du type de logiciel d'enregistrement et de création qui a été utilisé.

## Lecture d'un MP3/Divx/JPEG/Windows Media™ Disque audio

Ce système DVD peut lire la plupart des fichiers MP3, JPEG et Windows Media™ Audio enregistrés sur un disque CD-R/RW ou un CD commercial.

- 1 Insérez un disque.
  - La durée de lecture du disque peut dépasser 30 secondes en raison de la complexité de la configuration du fichier répertoire.
  - Le menu du disque apparaît sur le téléviseur.
  - La lecture démarre automatiquement. Dans le cas contraire, appuyez sur ► (PLAY).

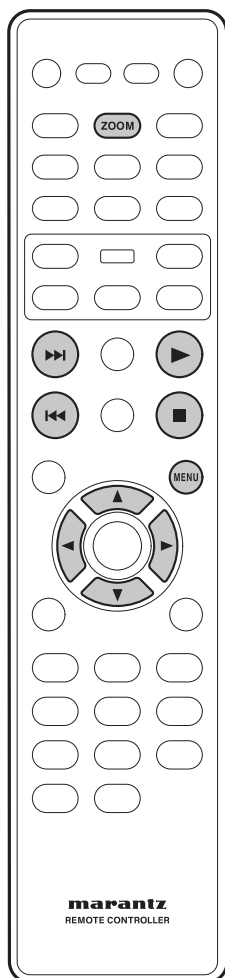

- 2 Appuyez sur **◀◀/▶▶** pour afficher les autres images de la page précédente/suivante.
- 3 Utilisez les boutons **◀/▶/▲/▼** pour marquer une des images et appuyez sur **ENTER** pour démarrer la lecture.
- 4 Appuyez sur **MENU** pour revenir au menu du Picture CD.

### Image grossie (zoomée)

- 1 Pendant la lecture, appuyez plusieurs fois sur **ZOOM** pour sélectionner un facteur zoom différent.
- 2 Utilisez les boutons **◀/▶/▲/▼** pour parcourir l'image grossie.

### ⚙️ Tip

- Cette fonction ne s'applique pas aux disques DivX.
- La lecture avec grossissement est inutilisable sur certains disques.

### Pivotement/Retournement de l'image

- Pendant la lecture, utilisez les boutons **◀/▶/▲/▼** pour pivoter/retourner l'image sur le téléviseur.
  - ▲: Retourner l'image à la verticale
  - ▼: Retourner l'image à l'horizontale
  - ◀: Pivoter l'image dans le sens contraire des aiguilles d'une montre
  - ▶: Pivoter l'image dans le sens des aiguilles d'une montre

### ✍️ A noter

Format de fichier pris en charge :

- L'extension de fichier doit être **"\*.JPG"** et non pas **"\*.JPEG"**.
- Ce format ne peut afficher que des images figées standards DCF ou des images JPEG comme TIFF. Ce format ne permet pas de lire des images en mouvement, des Motion JPEG et d'autres formats ou images d'un format autre que JPEG, ou des images associées à du son.
- Ce format peut demander au système DVD plus de temps pour afficher le contenu du disque sur le téléviseur en raison d'un grand nombre de chansons/images compilé sur un seule disque.
- Les fichiers progressifs JPEG prendront plus de temps à l'affichage par rapport aux JPEG de base.

## Lecture d'un fichier image JPEG (diaporama)

- Insérez un Picture CD (Kodak Picture CD, JPEG).

Pour un disque Kodak CD, la diaporama démarre automatiquement.

Pour un disque JPEG, le menu image apparaît sur le téléviseur. Appuyez sur **PLAY ▶** pour démarrer la lecture du diaporama.

### ✍️ A noter

Certains disques ne disposent pas du Menu Image.

### Fonction aperçu

- 1 Pendant la lecture, appuyez sur **■**.
  - 12 images vignettes apparaissent sur le téléviseur.



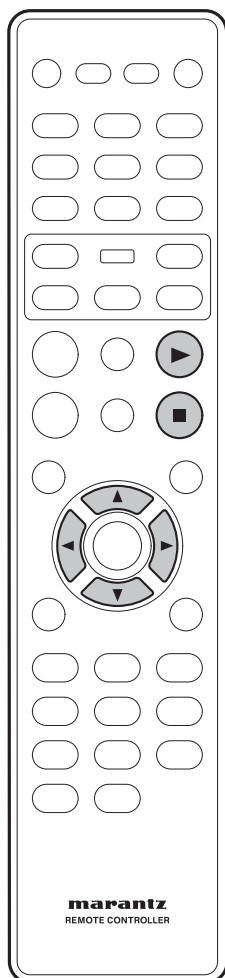

### Lecture de musique MP3/WMA et d'images JPEG simultanément

Vous pouvez créer un diaporama musical si le disque comprend à la fois de la musique MP3/WMA et des fichiers images JPEG.

- 1 Insérez un disque MP3/WMA qui contient de la musique et des images.
- 2 Sélectionnez une plage MP3/WMA dans le menu et appuyez sur **PLAY ►** pour démarrer la lecture.
- 3 Pendant la lecture de la musique MP3/WMA, utilisez les boutons **◀/▶/▲/▼** pour sélectionner un dossier images dans le menu du disque et appuyez sur **PLAY ►**.
  - Les fichiers images seront lus jusqu'à la fin du dossier.
- 4 Pour arrêter la lecture simultanée, appuyez sur **STOP ■**.

#### Tip

- Lorsque vous écoutez un disque MP3, vous pouvez tout à fait normalement percevoir un "saut" occasionnel.
- Pendant la lecture d'un MP3/DivX, vous pouvez tout à fait normalement percevoir un tramage occasionnel en raison de la faible clarté du contenu numérique au cours du téléchargement internet.
- Seule la première session du CD multisession sera lue.

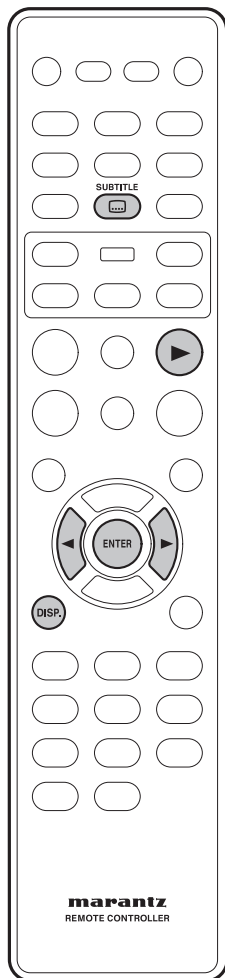

### Lecture d'un disque DivX

Ce système DVD prend en charge la lecture des films DivX que vous pouvez copier à partir de votre ordinateur sur un disque CD-R/RW, DVD±R/±RW (consultez la page 9 pour plus d'informations).

- 1 Insérez un disque DivX.
- 2 Appuyez sur **PLAY ►** pour démarrer la lecture.

Pendant la lecture, vous pouvez :

- Si des sous-titres multilingues sont incorporés sur le disque DivX, vous pouvez appuyer sur **SUBTITLE** pour changer la langue des sous-titres pendant la lecture.

#### Tip

- Les fichiers sous-titres avec les extensions de fichiers suivantes (.srt, .smi, .sub, .ssa, .ass) sont pris en charge mais n'apparaissent pas dans le menu de navigation du fichier.
- Le nom du fichier sous-titres doit être identique au nom du fichier du film.
- Le nombre moyen de caractères des sous-titres est de 42.
- La fonction recherche de durée n'est pas disponible pendant la lecture de films DivX.

### Fonctions avancées de DivX Ultra

- Les **sous-titres XSUB™** vous permettent de configurer les films d'auteur avec des sous-titres multilingues.
- Les **menus vidéo interactifs** offrent une convivialité et un contrôle sans précédent qui vous permettent de naviguer rapidement entre les différentes scènes ou les bonus, et de faire votre choix parmi les options de sous-titrage et de plage audio.
- Les **plages audio alternatives** permettent d'obtenir des plages audio en plusieurs langues ou de séparer les plages audio pour la configuration spécifique du haut-parleur.
- La **flexibilité des points des chapitres** vous permet de sauter directement à la scène que vous désirez regarder à partir de n'importe quelle situation sur la vidéo.

#### Information sur la compatibilité DviX

- Prise en charge de DivX 3, 11, 4, x, 5, x, 6, x et Ultra.
- Compensation précise de mouvement Q-pel.
- Lecture de la Compensation Globale de Mouvements (GMC).

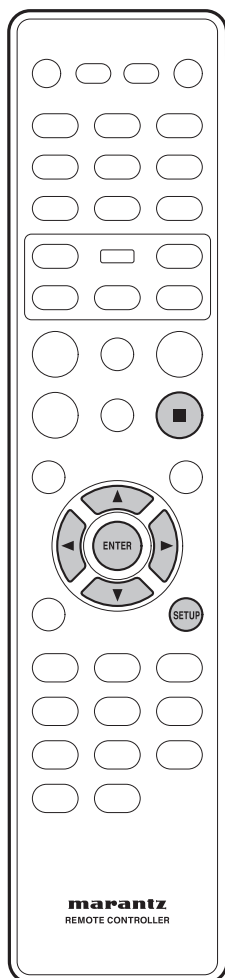

## Utilisation du Menu Configuration

Avant d'utiliser le lecteur, vous devez spécifier les réglages à utiliser par rapport aux conditions d'utilisation du lecteur.

Notez qu'une fois définis, les réglages seront sauvegardés et ne changeront pas même après avoir éteint l'appareil et jusqu'à ce qu'ils soient à nouveau modifiés.

Le menu Configuration vous donne accès à tous les réglages du lecteur. Appuyez sur **SETUP** pour afficher/quitter le menu et le curseur et appuyez sur les boutons **ENTER** de la télécommande pour naviguer et sélectionner les options.



### A noter

- Les options de langue indiquées sur les illustrations d'affichage sur écran dans les pages suivantes ne correspondant pas toujours aux options disponibles dans votre pays ou région.

## 1 Appuyez sur le bouton **SETUP** de la télécommande. Sélectionnez un onglet à l'aide des boutons de direction (◀/▶).

- ① **CONFIGURATION GENERALE** : Configuration des options GENERALES
- ② **CONFIGURATION AUDIO** : Configuration des options audio
- ③ **CONFIGURATION VIDEO** : Configuration de l'affichage des options vidéo HDMI
- ④ **PREFERENCE** : Configuration de la langue, du contrôle parental et de plusieurs autres options.

## 2 Utilisez les boutons de direction (▲/▼) de la télécommande pour accéder aux différentes fonctions.

## 3 Appuyez sur le bouton **ENTER** autant de fois que nécessaire pour sélectionner l'option désirée.

Pour faire disparaître l'écran de configuration, appuyez encore sur le bouton **SETUP**.



### A noter

- Selon le disque, certaines sélections du Menu Configuration ne fonctionnent pas.
- Certains réglages ne peuvent être sélectionnés pendant la lecture et le mode RESUME de DVD-Vidéo. Dans ce cas, appuyez une fois ou deux fois sur le bouton ■ (**STOP**) pour arrêter complètement la lecture.

Un point noir (●) indique un réglage par défaut

\* Réglage possible uniquement pendant STOP.

		Page	
<b>CONFIGURATION GENERALE</b>	LANGUE OSD	● ANGLAIS ESPAGNOL FRANCAIS	33
	CODE VOD DIVX (R)		33
	VERROUILLAGE DISQUE *	VERROUILLAGE ● DEVERROUILLAGE	34
	ATTENUATION AFFICHAGE	● 100% 70% 40%	34
	PROGRAMME *	MENU ENTREE	34
	ECONOMISEUR D'ECRAN	● ON OFF	34
	SLEEP	30 MINS 60 MINS 90 MINS 120 MINS 150 MINS ● OFF	34
VEILLE_AUTO	● ON OFF	34	
		Page	
<b>CONFIGURATION AUDIO</b>	AUDIO OUT	● STEREO LT/RT SURROUND VIRTUEL	35
	AUDIO NUMERIQUE	<b>SORTIE NUMERIQUE</b> OFF ● TOUS PCM	35
		<b>SORTIE LPCM</b> ● 48KHZ 96KHZ	36
	SORTIE AUDIO HDMI	● ON OFF	36
	CD UPSAMPLING	● OFF 88,2KHZ(X2) 176,4KHZ(X4)	36
	AUDIO DRC	ON ● OFF	36
		Page	
<b>CONFIGURATION VIDEO</b>	SYSTEME TV	PAL NTSC MULTI paramètre par défaut   Modèle USA :NTSC   Modèle Europe :PAL	37
	ASPECT TV	4:3 PAN SCAN 4:3 LETTER BOX ● 16:9 LARGE	38
	PROGRESSIF	● OFF ON	38
	REGLAGE DE L'IMAGE	● STANDARD LUMINEUX SOFT PERSONNEL   LUMINOSITE CONTRASTE TEINTE COULEUR	39
	CONFIGURATION HDMI		39
	FORMAT GRAND ECRAN	SUPER LARGE 16:9 SQUEEZE ● OFF	39
	VIDEO HDMI	480P/525P 576P/625P 720P 1080i ● AUTO	40
	GAMME DE SORTIE DVI	AVANCE ● STANDARD	41
	COMPOSANT (modèle Europe uniquement)	YCbCr ● RGB	41
	NIVEAU DU NOIR	7,5 IRE 0 IRE paramètre par défaut   Modèle USA :7,5 IRE   Modèle Europe :0 IRE	41
	TELETXTTE (modèle USA uniquement)	ON ● OFF	41
			Page
	<b>PREFERENCE</b>	AUDIO	● ANGLAIS CHINOIS(SIMP) FRANCAIS ESPAGNOL etc.
SOUS TITRES		● OFF ANGLAIS CHINOIS(SIMP) FRANCAIS ESPAGNOL etc.	42
MENU DISQUE		● ANGLAIS CHINOIS(SIMP) FRANCAIS ESPAGNOL etc.	43
PARENTAL		1 SECURITE ENFANTS 2 G 3 PG 4 PG13 5 PGR 6 R 7 NC17 ● 8 ADULTE	43
PBC		● ON OFF	43
MP3/JPEG NAV		AVEC MENU ● SANS MENU	43
LISTE VR		● LISTE ORIGINALE LISTE DE LECTURE	43
MOT DE PASSE		CHANGE	44
SOUS TITRES DIVX		● STANDARD CYRILLIQUE	44
PAR DEFAUT	REINITIALISATION	45	

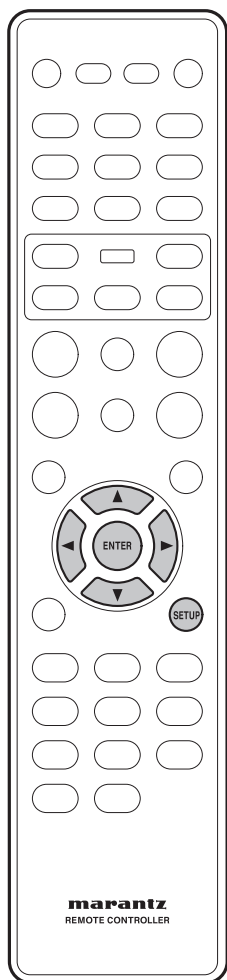

## Réglage de la page CONFIGURATION GENERALE

- 1 Appuyez sur le bouton **SETUP**.
- 2 Sélectionner la **GENERAL SETUP PAGE** à l'aide des boutons de direction (◀/▶), puis appuyez sur le bouton **ENTER**.

- 3 Utilisez les boutons de direction (▲/▼) pour sélectionner le poste désiré, puis appuyez sur le curseur (▶) ou le bouton **ENTER**.

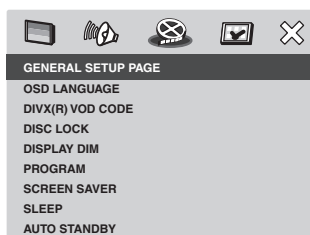

### A noter

- Appuyez sur ◀ pour revenir au poste du menu précédent. Appuyez sur **SETUP** pour quitter le menu.

### LANGUE OSD (OSD LANGUAGE)

Les options de langue varient selon votre pays ou votre région et ne correspondent pas forcément aux illustrations du manuel de l'utilisateur.

- Paramètre par défaut : **ENGLISH (ANGLAIS)**

La langue OSD (Affichage sur Ecran) de ce système DVD restera inchangée par rapport à votre réglage même si vous changez la langue du disque DVD.

Sélectionner la langue préférée pour le menu d'affichage sur écran du système DVD.

### CODE VOD DivX(R) (DivX(R) VOD CODE)

MARANTZ vous fournit le code d'enregistrement DivX® VOD (Vidéo sur Demande) qui vous permet de louer et d'acheter des vidéos avec le service DivX® VOD. Appuyez sur ▶ pour voir le code d'enregistrement et appuyez sur **ENTER** pour quitter.

Utilisez le code d'enregistrement pour acheter ou louer des vidéos du service DivX® VOD sur le site [www.divx.com/vod](http://www.divx.com/vod). Suivez les instructions et copiez la vidéo de votre ordinateur sur un disque CD-R/RW pour le lire sur ce système DVD.

### A noter

- la vidéo téléchargée à partir de DivX® VOD ne peut être lue que sur ce système DVD. Pour plus d'informations, visitez le site [www.divx.com/vod](http://www.divx.com/vod).

**VERROUILLAGE DISQUE (DISC LOCK)**

- Paramètre par défaut : **UNLOCK (DEVERROUILLAGE)**

Tous les disques ne sont pas classifiés ou codés par le fabricant. Vous pouvez bloquer la lecture d'un disque spécifique en le bloquant. Verrouillage jusqu'à 40 disques.

- **VERROUILLAGE** – Sélectionnez cette option pour verrouiller la lecture du disque en cours. L'accès ultérieur à un disque verrouillé nécessite un mot de passe à 6 chiffres. Le mot de passe par défaut est "111111".
- **DEVERROUILLAGE** – Tous les disques sont lisibles.

**ATTENUATION AFFICHAGE (DISPLAY DIM)**

- Paramètre par défaut : **100%**

Sélectionnez la luminosité du panneau d'affichage du système DVD.

- **100%** – Luminosité complète.
- **70%** – Luminosité moyenne.
- **40%** – Affichage pâle.

**PROGRAMME (PROGRAM)**

*Non adapté aux formats CD images/MP3/WMA/DivX®*

Vous pouvez lire le contenu du disque dans l'ordre désiré en programmant l'ordre de lecture des plages. Vous pouvez mémoriser jusqu'à 20 plages.

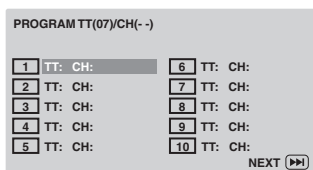

- 1 Utilisez le pavé numérique (0-9) pour saisir un numéro de plage/chapitre valide.
- 2 Utilisez les boutons ◀/▶/▲/▼ pour déplacer le curseur vers la position suivante.
  - Si le nombre total de plages de programme est supérieur à dix, sélectionnez **NEXT** sur l'écran et appuyez sur **ENTER** (ou appuyez sur ▶▶ de la télécommande) pour accéder à la page de programmation suivante.
- 3 Pour effacer la plage/le chapitre du menu de programmation, sélectionnez la plage/le chapitre et appuyez sur **ENTER**.

- 4 Une fois terminé, sélectionnez **START** sur l'écran et appuyez sur **ENTER** pour démarrer la lecture.
  - La lecture commence à partir de la plage sélectionnée dans l'ordre programmé.
- 5 Pour quitter le menu programme, sélectionnez **EXIT** dans le menu et appuyez sur **ENTER**.

**A noter**

- Sur les disques CD Super Audio, vous pouvez programmer des plages sur le lecteur CD.
- Lors de la lecture du programme, les modes **ALEATOIRE** et **REPETER** sont annulés.
- En mode **VCD 2,0 (mode PBC ON)**, cette fonction n'est pas disponible.

**ECONOMISEUR D'ECRAN (SCREEN SAVER)**

- Paramètre par défaut : **ON**

L'économiseur d'écran prévient les dommages de l'écran TV en évitant l'affichage trop long d'une image statique.

- **ON** – Passe en mode économiseur d'écran TV lorsque la lecture a été arrêtée ou mises sur pause depuis plus de 15 minutes.
- **OFF** – Eteint la fonction d'économiseur d'écran.

**SLEEP**

- Paramètre par défaut : **OFF**

Cette fonction règle automatiquement le lecteur de DVD en mode veille à la fin de la durée que vous avez paramétrée.

Vous pouvez sélectionner entre 30, 60, 90, 120 et 150 minutes. Sélectionnez **OFF** pour annuler la fonction sleep timer.

Appuyez sur **ENTER** pour confirmer votre choix.

**VEILLE AUTO (AUTO STANDBY)**

- Paramètre par défaut : **ON**

Si l'option **On** est sélectionnée, le mode veille se déclenche automatiquement pour économiser l'énergie si le lecteur est laissé en mode **Stop** pendant environ 30 minutes.

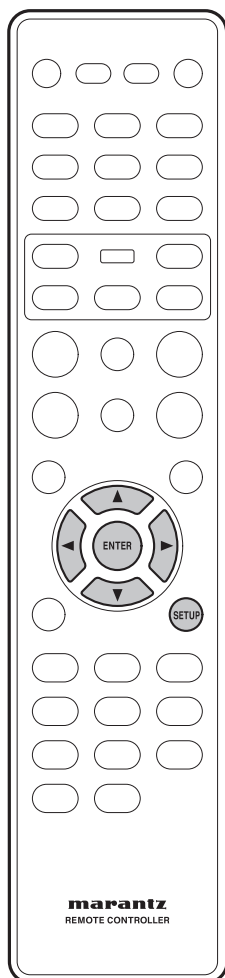

## Réglage de la page CONFIGURATION AUDIO

- 1 Appuyez sur le bouton **SETUP**.
- 2 Sélectionner la **AUDIO SETUP PAGE** à l'aide des boutons de direction (◀/▶), puis appuyez sur le bouton **ENTER**.
- 3 Utilisez les boutons de direction (▲/▼) pour sélectionner le poste désiré, puis appuyez sur le curseur (▶) ou le bouton **ENTER**.

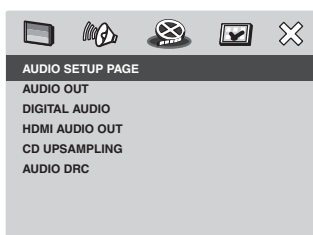

### A noter

- Appuyez sur ◀ pour revenir au poste du menu précédent. Appuyez sur **SETUP** pour quitter le menu.

### AUDIO OUT

- Paramètre par défaut : **STEREO**
- **STEREO** – Cette option réduit par mixage les signaux Dolby Digital directement dans vers les prises L/R stéréo analogiques.
- **LT/RT** – Cette option sera sélectionnée si votre lecteur de DVD est raccordé à un décodeur Dolby Prologic.
- **SURROUND VIRTUEL** – Cette option reproduit les chaîne surround de façon virtuelle.

### A noter

- DTS n'est pas pris en charge.
- Vous pouvez le sélectionner aussi en utilisation les boutons **SOUND MODE** de la télécommande.

### SORTIE NUMERIQUE (DIGITAL OUT)

- Paramètre par défaut : **ALL (TOUT)**

Réglez la sortie numérique en fonction du raccordement audio optionnel de votre équipement.

- **OFF** – Eteint la sortie numérique.
- **TOUT** – Vous avez branché votre **DIGITAL AUDIO OUT (SORTIE AUDIO NUMERIQUE)** à un décodeur/récepteur multicanal.
- **PCM ONLY** – Seulement si votre récepteur est capable de décoder l'audio multicanal.

### A noter

- Si HDMI est activé, la **DIGITAL OUT** est muette. La sortie audio HDMI est reliée au réglage de la "DIGITAL OUT". Si l'option "ALL" est sélectionnée, la sortie audio HDMI suit EDID. Si l'option "PCM" est sélectionnée, la sortie audio HDMI est toujours PCM.
- Si l'option "PCM" est sélectionnée, DTS est muet.
- Si vous sélectionnez "ALL" sur un amplificateur incompatible DTS, un bruit sera perceptible lors de la lecture d'un disque DTS.

### SORTIE LPCM (LPCM OUT)

- Paramètre par défaut : **48kHz**

Si vous raccordez le lecteur de DVD sur un récepteur compatible PCM via les terminaux numériques coaxiaux, vous devez régler la "LPCM Output". Les disques sont enregistrés à un certain taux d'échantillonnage. Plus de taux d'échantillonnage est élevé, meilleure est la qualité du son.

- **48kHz** – Lecture d'un disque enregistré à un taux d'échantillonnage de 48 kHz. Un débit de données PCM de 96 kHz (si disponible sur le disque) sera converti à 48 kHz.
- **96kHz** – Lecture d'un disque enregistré à un taux d'échantillonnage de 96 kHz. Si le disque à 96 kHz est protégé en copie, la sortie numérique convertit automatiquement à un taux d'échantillonnage de 48 kHz.

### SORTIE AUDIO HDMI (HDMI AUDIO OUT)

- Paramètre par défaut : **ON**

Si vous n'utilisez pas la sortie audio HDMI, vous devriez la régler sur **OFF**. Si l'écran/récepteur raccordé à ce lecteur utilisant HDMI ne prend pas en charge l'entrée du signal audio HDMI, réglez-le sur **OFF**.

- **ON** – Sélectionnez cette option pour activer la sortie audio HDMI.
- **OFF** – Sélectionnez cette option pour désactiver la sortie audio HDMI.



#### A noter

- Ce lecteur peut lire les signaux audio suivants à l'aide du HDMI : 32/44,1/48 kHz, les signaux PCM linéaires 2 canaux, et les signaux en flot binaire (Dolby Digital, DTS et MPEG).
- Quand les signaux audio sont émis par les composants compatibles HDMI, les signaux de sortie numériques sont muets.
- Si HDMI est activé, la DIGITAL OUT est muette. La sortie audio HDMI est reliée au réglage de la "DIGITAL OUT". Si réglé sur "ALL", la sortie audio HDMI suit EDID. Si réglé sur "PCM", la sortie audio HDMI est toujours PCM.

### CD UPSAMPLING (CD UPSAMPLING)

- Paramètre par défaut : **OFF**

Cette fonction vous permet de convertir la musique de vos CD à un taux d'échantillonnage supérieur grâce à un traitement complexe du signal numérique afin d'obtenir une meilleure qualité du son. Si vous avez activé la fonction upsampling, le lecteur passe directement en mode stéréo.

- **OFF** – Sélectionnez cette option pour désactiver l'upsampling CD.
- **88,2kHz (X2)** – Sélectionnez cette option pour convertir le taux d'échantillonnage du CD à 2 fois le taux original.
- **176,4kHz (X4)** – Sélectionnez cette option pour convertir le taux d'échantillonnage du CD à 4 fois le taux original.



#### A noter

- Cette option n'est valide que pour la sortie des signaux des prises analogiques.

### AUDIO DRC

- Paramètre par défaut : **OFF**

Ce mode optimise la lecture du son à un faible volume. Les sorties au volume élevé sont adoucies et les sorties au volume faible sont améliorées à un niveau audible. Cette fonction ne s'applique qu'aux disques vidéo DVD avec mode Dolby Digital.

- **ON** – Eteint le mode AUDIO DRC.
- **OFF** – Eteint le mode AUDIO DRC. Sélectionnez cette option pour profiter d'un avec sa gamme dynamique complète.



#### A noter

- Audio DRC n'est efficace qu'avec les sources audio numériques Dolby Digital.



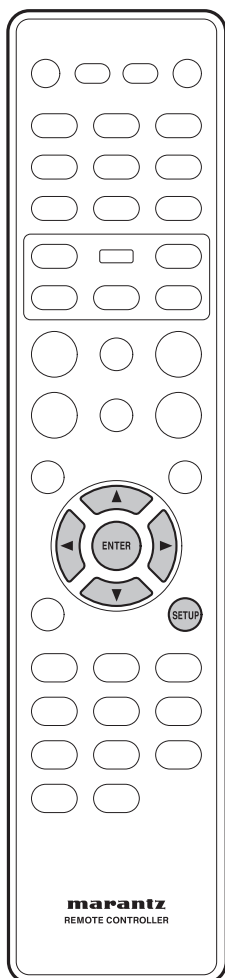

## Réglage de la page CONFIGURATION VIDEO

- 1 Appuyez sur le bouton SETUP.
- 2 Sélectionner la VIDEO SETUP PAGE à l'aide des boutons de direction (◀/▶), puis appuyez sur le bouton ENTER.

- 3 Utilisez les boutons de direction (▲/▼) pour sélectionner le poste désiré, puis appuyez sur le curseur (▶) ou le bouton ENTER.

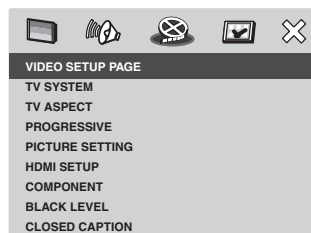

### A noter

- Appuyez sur ◀ pour revenir au poste du menu précédent. Appuyez sur SETUP pour quitter le menu.

### SYSTEME TV (TV SYSTEM)

- Paramètre par défaut :  
**NTSC (modèle USA)**  
**PAL (modèle Europe)**

Le système couleurs du système DVD, le DVD et le téléviseur devraient fonctionner ensemble et la lecture d'un DVD sur ce système sera alors possible. Avant de changer le système TV, définissez le système couleurs de votre téléviseur.

- **PAL** – Sélectionnez cette option si le téléviseur branché est doté du système couleurs PAL. Il modifiera le signal vidéo d'un disque NTSC et l'émettra au format PAL.
- **NTSC** – Sélectionnez cette option si le téléviseur branché est doté du système couleurs NTSC. Il modifiera le signal vidéo d'un disque PAL et l'émettra au format NTSC.
- **MULTI** – Sélectionnez cette option si le téléviseur branché est compatible avec les deux systèmes NTSC et PAL (multi-systèmes). Le format de sortie correspondra au signal vidéo du disque.

Sélectionnez une des options et appuyez sur ENTER pour confirmer.

- Suivez les instructions indiquées sur le téléviseur pour confirmer votre choix (le cas échéant).
- Si un écran TV vierge/déformé apparaît, attendez 15 secondes pour la reprise auto.

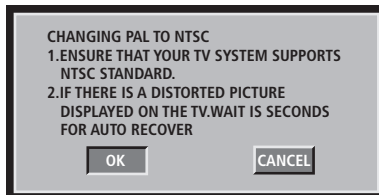

### Format de sortie vidéo

Format du disque	SYSTEME TV	Format de sortie	
		YCbCr	Vidéo/S-Vidéo
NTSC	PAL	PAL Progressive	PAL
	NTSC	NTSC Progressive	NTSC
	MULTI	NTSC Progressive	NTSC
PAL	PAL	PAL Progressive	PAL
	NTSC	NTSC Progressive	NTSC
	MULTI	PAL Progressive	PAL

### Pour changer le système TV manuellement :

- 1) Appuyez sur le bouton OPEN/CLOSE  $\blacktriangle$  pour ouvrir le tiroir du disque.
- 2) Appuyez sur  $\blacktriangleright$  (RIGHT) sur la télécommande.
- 3) Appuyez sur AUDIO sur la télécommande pour changer le réglage du système TV.  
PAL  $\rightarrow$  NTSC  
NTSC  $\rightarrow$  PAL  
MULTI  $\rightarrow$  dépend du disque

### ASPECT TV (TV ASPECT)

- Paramètre par défaut : 16:9 WIDE (LARGE)

Réglez le ratio d'aspect du système DVD en fonction du type de téléviseur connecté. Le format sélectionné doit être disponible sur le disque. Si ce n'est pas le cas, le réglage de l'affichage TV n'aura pas d'incidence sur l'image pendant la lecture.

- **4:3 PAN SCAN** – Sélectionnez cette option si vous avez un téléviseur conventionnel et voulez que les deux côtés de l'image soient coupés et formatés à votre téléviseur.



- **4:3 LETTER BOX** – Sélectionnez cette option si vous avez un téléviseur conventionnel. Dans ce cas, des bandes noires en haut et en bas d'une large image apparaît sur le téléviseur.



- **16:9 LARGE** – Sélectionnez cette option si vous avez un téléviseur grand écran.



Sélectionnez une des options et appuyez sur ENTER pour confirmer.

### A noter

- Certains disques vous permettent de modifier le ratio d'aspect.

### PROGRESSIF ([RPGRESSOVE])

- Paramètre par défaut : OFF

Le balayage progressif affiche deux fois le nombre de trames par seconde que le balayage entrelacé (système TV normal ordinaire). Le nombre de lignes étant pratiquement doublé, le balayage progressif offre une résolution et une qualité d'image supérieures.

### Avant de commencer...

Vérifiez que vous avez raccordé ce système DVD à un téléviseur progressive scan à l'aide de la connexion YCbCr (consultez la page 11 "Raccordements vidéo du home cinéma").

- **ON** – Active le mode progressive scan.

Le menu des instructions apparaît sur le téléviseur.

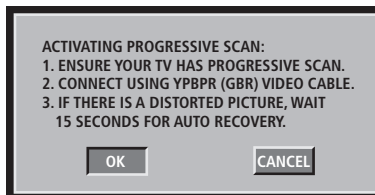

- 1) Appuyez sur  $\blacktriangleleft$  pour marquer "OK" dans le menu et appuyez sur ENTER pour confirmer. L'image de votre téléviseur restera déformée tant que vous n'aurez pas activé le mode progressive scan sur votre téléviseur.
- 2) Activez le mode progressive scan du téléviseur (consultez le manuel de l'utilisateur TV.) Le menu suivant apparaît sur le téléviseur.

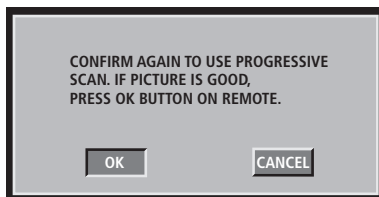

- 3) Appuyez sur ◀ pour marquer "OK" dans le menu et appuyez sur ENTER pour confirmer. Le réglage est à présent terminé et vous pouvez commencer à profiter de l'image haute qualité.
- **OFF** – Désactive le mode progressive scan.

#### Pour désactiver manuellement la fonction Progressive :

- 1) Appuyez sur le bouton OPEN/CLOSE ▲ pour ouvrir le tiroir du disque.
  - 2) Appuyez sur ◀ (LEFT) sur la télécommande. Appuyez sur AUDIO sur la télécommande.
- L'écran d'arrière-plan DVD apparaît sur le téléviseur.

#### Tip

- Certains téléviseurs à balayage progressif et à haute définition ne sont pas compatibles avec cet appareil ce qui donne une image qui n'est pas naturelle à la lecture d'un disque vidéo DVD en mode progressive scan. Dans ce cas, désactivez la fonction progressive scan sur le système DVD et le téléviseur.

### REGLAGE DE L'IMAGE (PICTURE SETTING)

- Paramètre par défaut : **STANDARD**

Le système DVD est équipé de 3 jeux de réglages couleurs prédéfinis et 1 jeu personnel que vous pouvez définir vous-même.

- **STANDARD** – Couleurs originales.
- **LUMINEUX** – Couleur éclatante.
- **DOUX** – Couleurs chaudes.
- **PERSONNEL** – Sélectionnez cette option pour personnaliser le réglage de la couleur d'image. Utilisez les boutons ◀/▶ pour sélectionner les réglages qui conviennent le mieux à vos préférences personnelles et appuyez sur le bouton ENTER pour confirmer. Pour un réglage moyen, sélectionnez 0.
- **LUMINOSITE** – Augmenter la valeur pour éclaircir l'image ou vice versa.
- **CONTRASTE** – Augmenter la valeur pour améliorer la définition des contours de l'image ou vice versa.
- **TINT** – Augmenter la valeur pour noircir l'image ou vice versa.

- **COULEUR** – Augmenter la valeur pour renforcer la couleur de l'image ou vice versa.

### CONFIGURATION HDMI (HDMI SETUP)

Cette fonction est disponible uniquement si vous avez raccordé le système DVD à un téléviseur/équipement compatible HDMI. Vous pouvez activer ou désactiver ce réglage en appuyant sur le bouton HDMI pendant 3 secondes ou plus. L'option HDMI ON est sélectionnée à la sortie d'usine de l'appareil.

#### A noter

- Cet appareil prend en charge la version 1.0.
- Cet appareil ne prend pas en charge les fonctions de commandes HDMI (CEC).

### FORMAT GRAND ECRAN (WIDE SCREEN FORMAT)

- Paramètre par défaut : **OFF**

Sélectionne un affichage d'écran adapté. Cette fonction n'est disponible que si vous sélectionnez **ASPECT TV – 16:9 LARGE**.

- **SUPER LARGE** – Sélectionnez cette option pour afficher un disque image 4:3 sur un téléviseur écran large avec étirement non linéaire (la position centrale de l'écran est moins étiré que le côté).
- **16:9 SQUEEZE** – Sélectionnez cette option pour afficher un disque image 4:3 sur écran large sans étirement. Des bandes noires apparaissent sur les deux côtés de l'écran.
- **OFF** – Si cette option est sélectionnée, le réglage du ratio d'aspect est indisponible.

#### A noter

- La fonction **WIDE SCREEN FORMAT** sera désactivée si votre téléviseur HDMI est défini en **480P** ou **576P**.

## VIDEO HDMI

- Paramètre par défaut : **AUTO**

Sélectionne une résolution vidéo adaptée en fonction de la capacité du téléviseur/équipement raccordé pour améliorer la sortie vidéo HDMI.

- **480P/525P** – La sortie progressive en 480 lignes pour NTSC TV
- **576P/625P** – La sortie progressive en 576 lignes pour PAL TV
- **720P** – (si un téléviseur HDMI est branché) La sortie progressive augmente à 720 lignes
- **1080i** – (si un téléviseur HDMI est branché) La sortie entrelacée augmente à 1080 lignes
- **AUTO** – La sortie vidéo suit automatiquement la résolution prise en charge de l'écran



### A noter

- Si rien n'apparaît sur le téléviseur car la résolution n'est pas prise en charge, utilisez le câble vidéo composite pour raccorder le système DVD à votre téléviseur. Allumez le téléviseur sur la chaîne d'entrée correspondante au vidéo composite et réglez la résolution sur **480P/576P**.
- Vous pouvez également régler la résolution avec le bouton **HDMI** du panneau frontal.
- En général, la résolution sera meilleure si le nombre est élevé.
- Quand vous modifiez la résolution, l'image peut être corrompue ou la sortie plus longue que la normale.
- Appuyez sur le bouton HDMI pendant 3 secondes ou plus pour commuter entre l'état on et off.

### Exemples de configuration

Résolution (Réglage HDMI)	Disque à lire			
	Disque enregistré au ratio Squeeze		Disque enregistré au ratio 4:3	
	ASPECT TV	Réglage de l'écran	ASPECT TV	Monitor Setting
480P/525P 576P/625P	16:9 LARGE	Full/Squeeze	SUPER LARGE 16:9 SQUEEZE	Standard Normal 4:3
720P 1080i		Normal/Direct	OFF <sup>1</sup>	Direct
AUTO	La résolution est automatiquement sélectionnée en fonction de l'écran que vous utilisez. Réglez le <b>TV SYSTEM</b> , le <b>WIDE SCREEN FORMAT</b> et le réglage de l'écran en fonction de la résolution choisie.			

Certains écrans peuvent utiliser des noms de réglage différents de ceux indiqués ici.

<sup>1</sup> Si le ratio d'aspect désiré n'est pas disponible, sélectionnez le réglage qui convient le mieux entre **SUPERWIDE**, **16:9 SQUEEZE** et **OFF** dans "WIDE SCREEN FORMAT".

## VIDEO OUT

Sortie Vidéo HDMI	Sortie YCbCr	Sortie Vidéo Composite/S-Vidéo
480P	480P (NTSC progressive)	Suivre la source disque avec la sortie entrelacée. (ex : lecture du disque NTSC : NTSC entrelacé out.)
576P	576P (PAL progressive)	
720P 1080i	Suivre la source disque avec la sortie progressive. (ex : lecture du disque NTSC : NTSC Progressive out.)	

### GAMME DE SORTIE DVI (DVI OUTPUT RANGE)

- Paramètre par défaut : **STANDARD**

En raccordant le DVI, le noir peut remonter à la surface selon l'écran.

- **AMELIORE** – Valeurs des données de l'image entre 0 (noir) et 255 (blanc)
- **STANDARD** – Valeurs des données de l'image entre 16 (noir) et 235 (blanc)

### COMPOSANT (COMPONENT) (modèle Euro seulement)

- Paramètre par défaut : **RGB**

Ce réglage vous permet de permuter la sortie du signal vidéo entre RGB (sur le A/V EURO CONNECTOR) et YCbCr (sur le composant).

- **YCbCr** – Sélectionnez cette option pour le raccordement YCbCr Pr sur le composant de sortie vidéo.
- **RGB** – Sélectionnez cette option pour le A/V EURO CONNECTOR.

#### Pour changer manuellement le système COMPONENT :

- 1) Appuyez sur le bouton OPEN CLOSE ▲ pour ouvrir le tiroir du disque.
- 2) Appuyez sur ► (RIGHT) sur la télécommande.
- 3) Appuyez sur ANGLE sur la télécommande pour changer les COMPONENT out.



#### A noter

- Si le lecteur est réglé sur YCbCr, certains téléviseurs ne se synchronisent pas correctement avec le lecteur sur le connecteur A/V EURO.

### NIVEAU DU NOIR (BLACK LEVEL)

- Paramètre par défaut :  
**7,5 IRE (modèle USA)**  
**0 IRE (Modèle européen)**

Si votre téléviseur est sur NTSC, réglez le niveau de noir sur 7,5 IRE afin d'améliorer le contraste des couleurs pendant la lecture. Le niveau de noir n'a aucune incidence si le type de téléviseur est réglé sur PAL.

- **7,5 IRE** – Sélectionnez cette option pour améliorer le niveau de noir.
- **0 IRE** – Sélectionnez cette option pour obtenir un niveau de noir standard.

### SOUS TITRAGE TELETEXTE (CLOSED CAPTION) (modèle USA uniquement)

- Paramètre par défaut : **OFF**

Les sous-titrages Télétexte sont des données dissimulées les signaux vidéo des disques spécifiques qui sont invisibles sans l'utilisation d'un décodeur adapté. La différence entre les sous-titres et le sous-titrage est que les sous-titres sont destinés aux personnes entendantes et le sous-titrage aux malentendants. Les sous-titres apparaissent rarement pour tout l'audio. par exemple, le sous-titrage Télétexte affichent les effets sonores comme une sonnerie de téléphone ou des empreintes de pas que les sous-titres n'affichent pas. Avant de procéder à cette option, veillez à ce que le disque contiennent des informations sur le sous-titrage Télétexte et à ce que votre téléviseur prenne cette fonction en charge.

- **ON** – Sélectionnez cette option pour activer la fonction Sous-titrage Télétexte.
- **OFF** – Sélectionnez cette option pour désactiver la fonction Sous-titrage Télétexte.

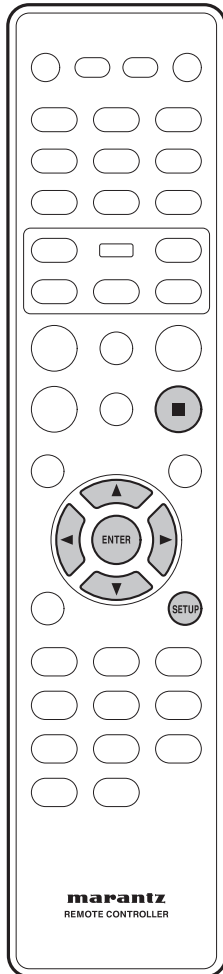

## Réglage de la page CONFIGURATION PREFERENCE

- 1 Appuyez 2 fois sur ■ (STOP) pour arrêter la lecture (le cas échéant), et appuyez sur SETUP.
- 2 Sélectionner la PREFERENCE PAGE à l'aide des boutons de direction (◀/▶), puis appuyez sur le bouton ENTER.
- 3 Utilisez les boutons de direction (▲/▼) pour sélectionner le poste désiré, puis appuyez sur le curseur (▶) ou le bouton ENTER.

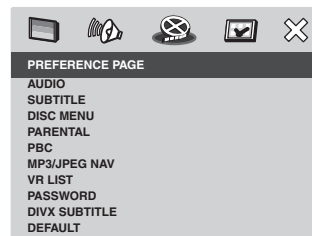

### A noter

- Appuyez sur ◀ pour revenir au poste du menu précédent.  
Appuyez sur SETUP pour quitter le menu.

## Utilisation de la langue AUDIO, SOUS-TITRE et MENU DISQUE

Vous pouvez sélectionner votre langue préférée pour lire un DVD. Si la langue choisie est enregistrée sur le disque, le système DVD lira automatiquement le disque dans cette langue. Dans le cas contraire, le disque utilisera la langue par défaut.

### AUDIO

Sélectionnez la langue audio préférée pour la lecture du DVD.

- Paramètre par défaut : **ENGLISH (ANGLAIS)**

Si langue que vous voulez ne figure pas dans la liste, sélectionnez **AUTRES** puis utilisez le pavé numérique (0-9) sur la télécommande pour saisir le code langue à 4 chiffres "XXXX" (consultez la page 46 "Codes des langues") et appuyez sur ENTER.

### SOUS TITRE (SUBTITLE)

Sélectionnez la langue préférée des sous-titres pour la lecture du DVD.

- Paramètre par défaut : **OFF**

## MENU DISQUE (DISC MENU)

Sélectionnez la langue préférée du menu disque pour la lecture du DVD.

- Paramètre par défaut : **ENGLISH (ANGLAIS)**

Utilisez les boutons ▲/▼ pour sélectionner une langue et appuyez sur **ENTER** pour confirmer.



### A noter

- Pour certains disques, vous pouvez effectuer votre choix par le menu DVD. Dans ce cas, appuyez sur **MENU** pour afficher le menu DVD et faites votre choix.

## PARENTAL

- Paramètre par défaut : **8 ADULT**

Certains DVD disposent d'un niveau parental attribué à tout le disque ou à certaines scènes du disque. Cette fonction vous permet de définir une limite de lecture.

Les niveaux de classement vont de 1 à 8 en fonction du pays. Vous pouvez interdire la lecture de certains disques qui ne conviennent pas aux enfants ou lire certains disques avec des scènes de remplacement.

PREFERENCE PAGE	
AUDIO	1 KID SAFE
SUBTITLE	2 G
DISC MENU	3 PG
PARENTAL	4 PG 13
PBC	5 PGR
MP3/JPEG NAV	6 R
VR LIST	7 NC 17
PASSWORD	8 ADULT
DIVX SUBTITLE	
DEFAULT	

- 1 Appuyez sur ▲/▼ pour marquer le niveau de classement du disque et appuyez sur **ENTER**.
  - Pour désactiver le contrôle parental et lire tous les disques, sélectionnez **8 ADULT**.
- 2 Utilisez le pavé numérique (0-9) pour saisir un mot de passe à 6 chiffres (consultez la page 44).
  - Les DVD qui sont classés au-dessus du niveau sélectionné ne seront pas lus sauf si vous saisissez le mot de passe à 6 chiffres.



### A noter

- Les VCD, SVCD, et CD n'ont pas d'indication de niveau ce qui rend le contrôle parental sans effet pour ces types de disque. Cela s'applique aussi à la plupart des disques DVD illégaux.

- Certains DVD ne disposent pas d'un classement encodé même si la catégorie du film est indiquée sur la pochette du disque et la fonction de classement n'existe pas pour ces disques.

## PBC

- Paramètre par défaut : **ON**

La fonction Contrôle de la Lecture ne s'applique qu'aux VCD/SVCD. Elle vous permet de lire les CD vidéo (2.0) de façon interactive suivant le menu de l'écran.

- **ON** – Le menu index (si disponible) apparaît sur le téléviseur lorsque vous chargez le VCD/SVCD.
- **OFF** – Le VCD/SVCD saute le menu index et démarre directement la lecture depuis le début.

## MP3/JPEG NAV

- Paramètre par défaut : **WITHOUT MENU (SANS MENU)**

Le réglage du navigateur MP3/JPEG n'est possible que si un menu a été enregistré sur le disque. Il vous permet de sélectionner différents écrans menus pour une navigation simplifiée.

- **SANS MENU** – Affiche tous les fichiers du disque MP3/Picture.
- **AVEC MENU** – Affiche le menu du dossier du disque MP3/Picture.



### A noter

- Ce système DVD ne peut afficher que 650 fichiers/dossiers dans le répertoire.

## LISTE VR (VR LIST)

- Paramètre par défaut : **ORIGINAL LIST (LISTE ORIGINALE)**

Deux moyens sont disponibles pour lire un disque au format VR (Enregistrement vidéo) : la **LISTE ORIGINALE** et la **LISTE DE LECTURE**. Cette fonction n'est pas disponible pour les disques qui ne sont pas au format VR.

- **LISTE ORIGINALE** – Sélectionnez cette option pour lire les titres originaux enregistrés sur le disque.
- **LISTE DE LECTURE** – Sélectionnez cette option pour lire la version éditée du disque. Cette fonction n'est disponible que lorsqu'une liste de lecture a été créée.

## Aperçu du format VR

- 1 Pendant la lecture, appuyez sur **SCAN**.
- 2 Appuyez sur **▲/▼** pour marquer soit **TITLE DIGEST** ou **TITLE INTERVAL**.

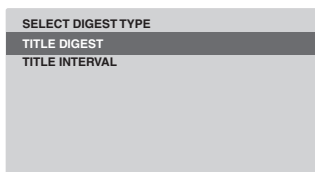

- 3 Appuyez sur **ENTER** pour sélectionner la fonction.
  - **TITLE DIGEST** – Cette fonction affiche les images vignettes des titres sur l'écran. Affichage de 6 images vignettes par page.
    - En mode **LISTE ORIGINALE**, vous voyez les titres originaux enregistrés sur le disque.
    - En mode **LISTE DE LECTURE**, tous les titres de cette liste apparaissent.
  - **TITLE INTERVAL** – Cette fonction divise et affiche le contenu de chaque titre à intervalles réguliers facilitant l'aperçu de l'enregistrement. Affichage de 6 images vignettes par page.
    - Si le sous-titre est court, utilisez la fonction **TITLE DIGEST** à la place.



(exemple pour 6 images vignettes)

- 4 Utilisez **◀/▶/▲/▼** pour sélectionner un titre puis le pavé numérique pour saisir le numéro du titre à côté de **SELECT**.
  - Appuyez sur **◀◀/▶▶** pour accéder à la page précédente/suivante.
- 5 Appuyez sur **ENTER** pour confirmer votre choix.
 

Pour quitter la fonction aperçu

  - Utilisez **◀/▶/▲/▼** pour marquer **EXIT** et appuyez sur **ENTER** pour confirmer.

Pour revenir au menu aperçu

  - Utilisez **◀/▶/▲/▼** pour marquer **MENU** et appuyez sur **ENTER** pour confirmer.

## MOT DE PASSE (PASSWORD)

Le mot de passe est valide pour le Contrôle Parental et le Verrouillage du disque. Saisissez un mot de passe à 6 chiffres pour lire un disque verrouillé ou lorsqu'on vous demande un mot de passe. Le mot de passe par défaut est "111111". Pour changer le mot de passe :

- 1 Appuyez sur **ENTER** pour accéder au menu de changement du mot de passe.



- 2 Utilisez le pavé numérique 0-9 de la télécommande pour saisir votre mot de passe à 6 chiffres sur **OLD PASSWORD**.

### A noter

- Lors de la première saisie ou si vous oubliez votre mot de passe, tapez "111111".

- 3 Saisissez à nouveau le mot de passe à 6 chiffres sur **NEW PASSWORD**.
- 4 Saisissez à nouveau le mot de passe à 6 chiffres sur **CONFIRM PWD**.
- 5 Appuyez sur **ENTER** pour confirmer et quitter le menu.

## SOUS-TITRE DIVX (DIVX SUBTITLE)

Vous pouvez définir la police qui prend en charge les sous-titres DivX enregistrés.

- Paramètre par défaut : **STANDARD**

### STANDARD

Albanais, Danois, Hollandais, Anglais, Finnois, Français, Gaélique, Allemand, Italien, Kurde (Latin), Norvégien, Portugais, Espagnol et Suédois.

### CYRILLIC (CYRILLIQUE)

Bulgare, Biélorusse, Anglais, Macédonien, Moldave, Russe, Serbe et Ukrainien.

### A noter

- Les extensions de sous-titres prises en charge pour les DivX sont ".srt", ".smi", ".sub", ".srt", ".ssa", ".ass".



### PAR DEFAUT (DEFAULT)

Cette fonction vous permet de réinitialiser toutes les options du menu de configuration ainsi que vos paramètres personnels aux défauts usine, sauf le mot de passe du Contrôle Parental et du Verrouillage du disque. Appuyez sur **ENTER** pour confirmer les paramètres par défaut.

## Codes des langues

Cette page permet de sélectionner d'autres langues. Elle n'a pas d'incidence sur les options AUDIO, SOUS-TITRES ou MENU DISQUE.

Abkhazien	6566
Afar	6565
Afrikaans	6570
Albanien	8381
Allemand	6869
Amharic	6577
Ancien Bulgare ; Ancien Slave ;	6785
Ancien Slave ; Ancien	6785
Ancien Slave ; Religieux	6785
Anglais	6978
Arabe	6582
Arménien	7289
Assamese	6583
Avestan	6569
Aymara	6589
Azerbaïdjanais	6590
Bashkir	6665
Basque	6985
Bengali	6678
Biélorusse	6669
Bihari	6672
Birman	7789
Bislma	6673
Bokmål, Norvégien	7866
Bosnie	6683
Breton	6682
Bulgare	6671
Castillan, Espagnol	6983
Catalan	6765
Chamorro	6772
Chewa ; Chichewa ; Nyanja	7889
Chichewa ; Chewa ; Nyanja	7889
Chinois	9072
Chuang ; Zhuang	9065
Chuvash	6786
Cingalais	8373
Coréen	7579
Cornouaillais	7587
Corse	6779
Croate	7282
Danois	6865
Dzongkha	6890
Espagnol ; Castillan	6983
Esperanto	6979
Estonien	6984
Féroé	7079
Fidjien	7074
Finois	7073
Français	7082
Frisien	7089
Gaélique écossais ; Gaélique	7168
Gaélique ; Gaélique écossais	7168
Galicien	7176
Gallois	6789
Géorgien	7565
Gikuyu ; kikuyu	7573
Grec,	6976
Guarani	7178
Gujarati	7185
Hausa	7265
Hébreu	7269
Herero	7290
Hindi	7273

Hiri Motu	7279
Hollandais	7876
Hongrois	7285
Ido	7379
Indonésien	7368
Interlingua (International)	7365
Interlingue	7369
Inuktitut	7385
Inupiaq	7375
Irlandais	7165
Islandais	7383
Italien	7384
Japonais	7465
Javanais	7486
Kalaallisut	7576
Kannada	7578
Kashmiri	7583
Kazakh	7575
Khmer	7577
Kikuyu ; Gikuyu	7573
Kinyarwanda	8287
Kirghiz	7589
Komi	7586
Kuanyama ; Kwanyama	7574
Kurde	7585
Kwanyama ; Kuanyama	7574
Lao	7679
Latin	7665
Letton	7686
Letzeburgesch;	7666
Limburgan ; Limburger	7673
Limburger ; Kimburgan	7673
Limburgish ; Limburger	7673
Lingala	7678
Lithuanien	7684
Luxembourgeois ;	7666
Macédonien	7775
Malais	7783
Malayalam	7776
Malgache	7771
Maltais	7784
Manx	7186
Maori	7773
Marathi	7782
Marshallais	7772
Moldavien	7779
Mongolien	7778
Nauru	7865
Navaho ; Navajo	7886
Navajo ; Navaho	7886
Ndebele ; Nord	7868
Ndebele ; Sud	7882
Ndonga	7871
Népalais	7869
Nord Ndebele	7868
Nord Sami	8369
Norvégien Bokmål ; Bokmål	7866
Norvégien Nynorsk	7878
Norvégien	7879
Nyanja ; Chichewa ; Chewa	7889
Nynorsk ; Norvégien	7878
Occitan (après 1500) ; é prouvé	7967
Oriya	7982

Oromo	7977
Ossetian ; Ossetic	7983
Ossetic ; Ossetian	7983
Ouzbèc	8590
Pali	8073
Panjabi	8065
Perse	7065
Polonais	8076
Portugais	8084
Provençal; Occitan (post)	7967
Pushto	8083
Quechua	8185
Raeto-Romance	8277
Roumain	8279
Rundi	8278
Russe	8285
Samoan	8377
Sango	8371
Sanskrit	8365
Sarde	8367
Serbe	8382
Shona	8378
Sindhi	8368
Slavon ; Slave ;	6785
Slavon	6785
Slovaque	8375
Slovène	8376
Somalien	8379
Sotho, Sud	8384
Soudanais	8385
Sud Ndebele	7882
Suédois	8386
Swahili	8387
Swati	8383
Tadjik	8471
Tagalog	8476
Tahitien	8489
Tamil	8465
Tatar	8484
Tchèque	6783
Tchéchène	6769
Telugu	8469
Thai	8472
Tibétain	6679
Tigrinya	8473
Tonga (Iles Tonga)	8479
Tsonga	8483
Tswana	8478
Turc	8482
Turkirnen	8475
Twi	8487
Uighur	8571
Ukrainien	8575
Urdu	8582
Vietnamien	8673
Volapük	8679
Wallon	8765
Wolof	8779
Xhosa	8872
Yiddish	8973
Yoruba	8979
Zhuang ; Chuang	9065
Zulu	9085

## Manipulation des disques

Tenez le disque de façon à ne pas laisser de traces de doigts, de salissures ou de rayures sur ses surfaces. Tenez le disque par ses bords ou par le trou central et ses bords.



Les disques sales ou endommagés peuvent gêner la lecture. Veillez également à ne pas rayer la face imprimée du disque. Bien qu'elle ne soit pas aussi fragile que la face enregistrée, lorsque la face imprimée est rayée, le disque peut être inutilisable. Si un disque porte des marques de doigts, de la poussière, etc., nettoyez-le avec un tissu sec, puis essuyez-le du centre vers le bord extérieur comme indiqué sur l'illustration ci-dessous.



Essuyez doucement depuis le centre du disque par des mouvements circulaires.



Tout mouvement circulaire peut engendrer des rayures sur le disque.

Si besoin est, utilisez un tissu humidifié avec de l'alcool ou un kit de nettoyage CD/DVD disponible dans le commerce pour nettoyer un disque plus minutieusement. N'utilisez jamais de benzine, de diluant ou d'autres aérosols de nettoyage y compris les produits destinés à nettoyer les disques vinyles.

## Rangement des disques

Même si les CD et les DVD ont une durée de vie plus longue que les disques vinyles, vous devez tout de même en prendre soin et les stocker correctement. Quand vous n'utilisez plus un disque, rangez-le dans son boîtier et stockez-le à la verticale. Évitez les endroits trop froids, trop humides ou trop chauds dont les rayons directs du soleil.

Ne collez aucun papier ni étiquette sur le disque, n'utilisez pas de stylo, de stylo bille ou tout autre accessoire à pointe fine car cela pourrait endommager le disque.



Pour plus d'informations sur l'entretien, consultez les instructions comprises avec les disques.

Ne chargez pas plus d'un disque à la fois dans le lecteur.

## Disques à éviter

Les disques tournent à grande vitesse dans le lecteur. Si vous constatez qu'un disque est craquelé, ébréché, voilé ou autrement endommagé, ne prenez pas le risque de le mettre dans le lecteur, vous pourriez finir par endommager l'appareil.

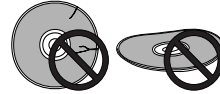

Cet appareil est conçu pour utiliser des disques circulaires conventionnels uniquement. L'utilisation de disques profilés n'est pas recommandée avec cet appareil.

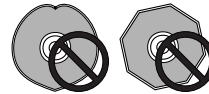

## Nettoyage de la lentille de lecture

En temps normal, la lentille du lecteur DVD doit rester propre mais si, pour une raison quelconque, elle ne fonctionnait plus convenablement à cause de la poussière ou de la saleté, consultez votre service technique MARANTZ agréé le plus proche. Malgré l'existence de nettoyants pour lentille CD disponibles dans le commerce, il est recommandé de ne pas les utiliser car ils peuvent endommager la lentille.

## Problèmes de condensation

De l'humidité peut s'accumuler à l'intérieur du lecteur s'il passe de l'extérieur à une pièce chaude ou si la température de la pièce augmente rapidement. Bien que l'humidité n'affectera pas le lecteur, elle peut gêner ses performances de façon temporaire. Dans ce cas, il convient de laisser l'appareil se régler à la température de la pièce pendant environ 1 heure avant de l'allumer.

### Conseils d'installation

Nous souhaitons que vous profitiez pleinement de cet appareil pendant de longues années, aussi notez les points suivants lorsque vous choisissez l'emplacement de votre lecteur :

#### Ce qu'il faut faire...

- ✓ Utiliser dans une pièce bien ventilée.
- ✓ Placer l'appareil sur une surface robuste, plate et régulière telle qu'une table, une étagère ou un meuble stéréo.

#### Ce qu'il ne faut pas faire...

- ✗ Utiliser dans un local exposé à des températures élevées ou à une humidité importante, dont des radiateurs ou d'autres appareils générant de la chaleur.
- ✗ Placer sur un rebord de fenêtre ou tout autre endroit où le lecteur peut être exposé aux rayons directs du soleil.
- ✗ Utiliser dans un local excessivement poussiéreux ou humide.
- ✗ Placer directement l'appareil sur un amplificateur, ou un autre composant de votre système stéréo qui devient chaud pendant l'utilisation.
- ✗ Utiliser près d'un téléviseur ou d'un écran à cause des interférences, notamment si le téléviseur fonctionne avec une antenne intérieure.
- ✗ Utiliser dans une cuisine ou toute autre pièce où le lecteur peut être exposé à la fumée ou à la vapeur.
- ✗ Utiliser sur un tapis ou de la moquette épaisse, ou recouvert d'un tissu car cela peut empêcher le refroidissement nécessaire de l'appareil.
- ✗ Placer sur une surface instable ou une surface trop étroite pour supporter les quatre pieds de l'appareil.

### Déplacement du lecteur

Si vous devez déplacer le lecteur, appuyez d'abord sur le bouton **POWER ON/STANDBY** du panneau frontal pour mettre l'appareil en veille, puis débranchez le câble d'alimentation. Ne pas déplacer ou soulever l'appareil pendant la lecture : les disques tournent à grande vitesse et peuvent être endommagés.

### Précaution avec le câble d'alimentation

Tenir le câble d'alimentation par la fiche. Ne pas retirer la prise en tirant brusquement sur le câble et ne pas le toucher lorsque vos mains sont humides car cela pourrait provoquer un court-circuit ou un choc électrique. Ne pas placer sur l'appareil, un meuble ou tout autre objet sur le câble d'alimentation, ni tordre le câble en aucune façon. Ne jamais faire de nœud au câble, ni le nouer avec d'autres câbles. Les câbles d'alimentation doivent être disposés de façon à ce que personne ne marche dessus. Un câble d'alimentation endommagé peut provoquer un incendie ou un choc électrique. Vérifier le câble d'alimentation de temps en temps. Si vous constatez qu'il est endommagé, demandez au service technique MARANTZ agréé le plus proche ou votre distributeur de vous le remplacer.

## Résolution des problèmes.

Une opération incorrecte est souvent la cause d'un problème ou d'un dysfonctionnement. Si vous pensez que cet appareil présente un défaut, vérifiez les points ci-dessous. Le problème vient parfois d'un autre composant. Contrôlez les autres composants et les dispositifs électriques utilisés. Si le problème ne peut être corrigé sur la base des points de vérification ci-dessous, demandez à votre service technique MARANTZ agréé le plus proche ou votre distributeur de réparer l'appareil.

### Le disque est automatiquement éjecté après le chargement.

- Disque sale ou endommagé.  
Consultez la **page 47** pour obtenir des informations sur l'entretien des disques.
- Disque mal positionné sur les guides.  
Alignez le disque correctement.
- Numéro de zone incompatible.  
Si le numéro de la zone d'un disque DVD-Vidéo ne correspond pas au numéro sur le lecteur, le disque ne peut être lu (**page 9**).
- Condensation à l'intérieur du lecteur.  
Laissez l'humidité s'évaporer. Évitez d'utiliser le lecteur près d'un dispositif de climatisation.

### Lecture impossible.

- Disque inséré à l'envers.  
Rechargez le disque face imprimée vers le haut.

### Impossible de lire le disque DVD-R/RW.

- Seul un disque DVD-R/RW qui a été finalisé peut être lu.

### La lecture du DVD-Audio s'arrête.

- Le disque DVD-Audio ne peut être lu.

### Le repère apparaît sur l'écran.

- L'opération est interdite par le lecteur.
- La fonction sélectionnée ne fonctionne pas avec ce disque.

### Arrêt de la lecture et boutons d'opération inutilisables.

- Appuyez sur **■ (STOP)**, puis redémarrez la lecture **▶ (PLAY)**.
- Passez en Veille en utilisant le bouton **POWER ON/STANDBY** sur le panneau puis avec le même bouton redémarrez le lecteur.

### Les nouveaux réglages effectués dans les menus d'écran Configuration pendant la lecture d'un disque sont sans effet.

- Vous pouvez modifier certains réglages pendant la lecture d'un disque mais ils ne prendront effet que lorsque vous aurez redémarré le disque. Ces phénomènes ne témoignent pas d'un dysfonctionnement de l'appareil.  
Effectuez le même réglage lorsque le lecteur est sur Stop. Appuyez sur **■ (STOP)**, puis redémarrez la lecture **▶ (PLAY)**. Notez que les réglages effectués dans les menus d'écran Configuration peuvent annuler la fonction **RESUME**.

### Réglages annulés.

- Lorsqu'il n'y a plus d'électricité en raison d'une coupure de courant ou du débranchement du câble, les réglages sont annulés.  
Avant de débrancher le fil d'alimentation, appuyez sur le bouton **POWER** de la télécommande et vérifiez que le voyant **STANDBY** du panneau de contrôle est allumé.

### Pas d'image/pas de couleur.

- Raccordements vidéo incorrects.  
Vérifiez que les raccordements sont corrects et que les fiches sont complètement insérées.
- Les réglages du téléviseur/écran ou de l'amplificateur sont incorrects.  
Consultez le manuel d'utilisation pour le raccordement des équipements.
- Le menu **PROGRESSIVE** est réglé sur **ON** mais le téléviseur/l'écran n'est pas compatible avec le balayage progressif.  
Rebranchez le lecteur sur le téléviseur en utilisant un câble composite ou S-Vidéo et réglez le téléviseur sur l'entrée appropriée. Maintenant, sélectionnez le réglage Entrelacé dans le menu **PROGRESSIVE**, puis remettre l'entrée TV sur l'entrée composant. (**page 38**)

### Ecran étiré ou aspect inchangé.

- Le réglage de l'**TV ASPECT** dans le menu Configuration est incorrect.  
Réglez l'option **TV ASPECT** en fonction du téléviseur ou de l'écran que vous utilisez (**page 38**).

### Perturbation de l'image ou noir pendant la lecture.

- Ce lecteur est compatible avec la protection du système Macro-Vision System. Certains disques sont pourvus d'un signal de prévention de la copie et des bandes peuvent apparaître sur les sections d'image selon le téléviseur. Ces phénomènes ne témoignent pas d'un dysfonctionnement de l'appareil.
- Les disques répondent différemment aux fonctions spécifiques du lecteur. Cela peut se traduire par un écran noir pendant un court instant ou une légère secousse quand vous exécutez la fonction.  
Ces problèmes s'expliquent notamment par les différences entre les disques et le contenu des disques et ne témoignent pas d'un dysfonctionnement de ce lecteur.
- Lorsque vous utilisez le balayage progressif  
Si votre téléviseur est raccordé à l'aide des fiches de **COMPONENT VIDEO OUT**, réglez le menu **PROGRESSIVE** sur **OFF** (**page 38**).

**Lors de l'enregistrement sur un magnétoscope ou l'utilisation d'un sélecteur AV, la lecture de l'image est perturbée.**

- En raison des circuits de protection contre la copie intégrés dans le lecteur, le raccordement de ce dispositif à un magnétoscope ou un sélecteur AV peut altérer l'enregistrement ou provoquer des problèmes d'images. Ces phénomènes ne témoignent pas d'un dysfonctionnement de l'appareil.

**La télécommande semble ne pas fonctionner.**

- La télécommande est trop éloignée du lecteur ou la portée de la télécommande est trop élevée.

Utilisez la télécommande dans les limites de sa gamme de fonctionnement (page 7).

- Les piles sont usées

Installez des nouvelles piles (page 7).

**Impossible d'écouter un fichier audio avec un taux d'échantillonnage élevé par la sortie numérique.**

- LPCM Out est réglé sur **48 kHz**.  
Réglez-le sur **96 kHz**.
- En tant que mesure de protection contre la copie, certains DVD n'ont pas de sortie 96 kHz audio.  
Dans ce cas, même si **96 kHz** est sélectionné, le lecteur émet automatiquement le son à 48 kHz. Ces phénomènes ne témoignent pas d'un dysfonctionnement de l'appareil.

**Pas de son ou son déformé.**

- Certains disques DVD n'émettent pas de son numérique.  
Permutez votre amplificateur sur les sorties analogiques du lecteur.
- Salissure, poussière etc. sur le disque.  
Nettoyez le disque (page 47).
- Les interconnecteurs ne sont pas complètement insérés dans les terminaux (ou ne sont pas raccordés).  
Vérifiez que tous les interconnecteurs sont fermement insérés.
- Prises et/ou terminaux sales ou oxydés.  
Nettoyez les prises et les terminaux.
- Raccordement du câble audio incorrect.  
Vérifiez les raccordements audio (pages 10 à 12).
- La sortie du lecteur est raccordée sur les entrées phono (plateau moteur d'électrophone) de l'amplificateur.  
Connectez à tout groupe d'entrées *sauf* phono
- Le disque est sur pause.  
Appuyez sur ► (**PLAY**) pour quitter le mode pause.
- Réglages de l'amplificateur incorrects.  
Vérifiez que le volume est monté, que les haut-parleurs sont actifs et que la fonction d'entrée est correctement réglée, etc.

**Le son analogique est OK, mais il apparaît qu'il n'y a aucun signal audio numérique.**

- Réglages du menu **AUDIO SETUP** incorrects.  
Vérifiez que le **DIGITAL OUT** est réglé sur **ALL** ou **PCM** (page 35).  
Vérifiez l'ampérage sur le manuel de l'utilisateur.

**Différence notable entre le volume du DVD et du CD.**

- Les DVD et les CD utilisent des méthodes d'enregistrement différentes. Ces phénomènes ne témoignent pas d'un dysfonctionnement de l'appareil.

**Ne peut émettre un son numérique de 192 kHz ou de 176,4 kHz.**

- Le lecteur n'émet pas de son numérique à ces taux d'échantillonnage.

**Ne peut émettre un son numérique de 96 kHz ou de 88,2 kHz.**

- Vérifiez que le réglage **LPCM OUT** n'est pas sur **96 kHz** (page 36).
- Certains disques sont protégés contre la copie numérique et n'émettent pas de son numérique à un taux d'échantillonnage élevé.

**Pas de sortie audio DTS.**

- Si cet appareil n'est pas raccordé à un amplificateur ou un décodeur compatible DTS utilisant un câble audio numérique, réglez le **DIGITAL OUT** sur **PCM** dans le menu Configuration. Si vous ne le faites pas, un bruit sera perceptible à la lecture d'un disque DTS.
- Si cet appareil est raccordé à un amplificateur ou un décodeur compatible DTS utilisant un câble audio numérique, vérifiez les réglages de l'amplificateur et le raccordement du câble.

---

**Un disque contenant des plages MP3 ne fonctionne pas.**

- Si le CD est inscriptible, veillez à ce que le disque ait été finalisé.  
Vérifiez que la ou les plages sont au format MPEG1 Audio Layer 3.

---

**Certaines plages MP3 sont absentes d'un disque.**

- Si le nom d'une plage ne se termine pas par ".mp3" ou ".MP3", le lecteur ne la reconnaîtra pas en tant que plage MP3.
- Ce lecteur ne reconnaît que 650 fichiers par dossier et 300 dossiers par disque. Si le nombre de titres est supérieur, vous ne pourrez pas les lire.
- Ce lecteur n'est pas compatible avec les disques multisession. Si le disque est multi-session, vous ne pourrez lire que les plages enregistrées sur la première session.

---

**Cet appareil est raccordé à un composant HDMI/DVI mais le voyant HDMI/DVI de l'écran ne s'allume pas.**

- Réglez le sélecteur d'entrée sur le téléviseur ou le composant HDMI/DVI raccordé de cet appareil.
- Cet appareil ne peut être raccordé à un téléviseur ou à un composant HDMI/DVI qui ne prend pas en charge le HDCP.
- Réinitialisez cet appareil et le téléviseur ou le composant HDMI/DVI en les éteignant et en les rallumant.

---

**Aucune vidéo n'apparaît sur le composant HDMI/DVI raccordé.**

- Le téléviseur ou le composant HDMI/DVI raccordé peut-il utiliser la résolution sélectionnée ?  
Réglez **HDMI VIDEO** dans le menu Configuration **HDMI**. (page 40)
- Réglez le sélecteur d'entrée sur le téléviseur ou le composant HDMI/DVI raccordé de cet appareil.
- Les téléviseurs ou les composants HDMI/DVI qui ne prennent pas en charge le HDCP ne peuvent lire les fichiers vidéo à partir de ce lecteur.

---

**Aucun son ne sort du composant HDMI raccordé.**

- L'appareil n'émet pas de signal audio si Audio a été désactivé dans la Configuration **HDMI AUDIO OUT**. (page 36)
- Certains écrans compatibles HDMI ne prennent pas en charge la sortie audio.
- L'appareil n'émet pas de signal audio si un composant DVI est connecté.

---

**Impossible de lire les films DivX.**

- Vérifiez que les fichiers DivX sont encodés avec l'encodeur certifié "Mode Home Cinéma avec DivX".

---

**Aucun son pendant la lecture des films DivX.**

- Les codes audio ne sont peut-être pas pris en charge par le lecteur DVD.

---

**Un film DivX ne se répète pas.**

- Vérifiez que la taille du fichier des films ne dépasse pas la taille du fichier du disque CD pendant la gravure.

## Spécifications

### Général

#### Système

DVD-Vidéo, DVD±R/RW, CD Vidéo, CD, fichiers MP3, fichiers JPEG, DviX et WMA

Alimentation (U.S.A.)..... 120 V, 60 Hz

Alimentation (Europe)..... 230 V, 50/60 Hz

Consommation électrique ..... 9 W

Consommation électrique en mode veille..... 0,6 W

Poids..... 4 kg (8 lb 13 oz)

Dimensions ..... 440 (W) x 60 (H) x 319 (D) mm  
(17,3 (W) x 2,4 (H) x 12,6 (D) in.)

#### Température de service

.....+5 °C à +35 °C (+41 °F à +96 °F)

#### Humidité de service

..... 5 % à 85 % (sans condensation)

### Sortie S-Vidéo

Y (luminosité) - Niveau de sortie ..... 1 Vp-p (75 Ω)

C (couleur) - Niveau de sortie .... 286 mVp-p (75 Ω)

Fiches ..... Fiche S-VIDEO

### Sortie vidéo

Niveau de sortie ..... 1 Vp-p (75 Ω)

Fiches .....Fiche RCA

### Sortie vidéo composant (Y, C<sup>B</sup>, C<sup>R</sup>)

Niveau de sortie .....Y: 1,0 Vp-p (75 Ω)

..... C<sup>B</sup>/P<sup>B</sup>, C<sup>R</sup>/P<sup>R</sup>: 0,7 Vp-p (75 Ω)

Fiches .....Fiches RCA

### Sortie HDMI

Terminal de sortie..... 19 broches

### Assignation connecteur 21 broches

#### (Modèle Europe uniquement)

Sortie connecteur AV ..... connecteur 21 broches

Ce connecteur fournit les signaux audio et vidéo pour le raccordement d'un téléviseur ou d'un écran couleurs.

20 18 16 14 12 10 8 6 4 2

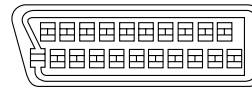

21 19 17 15 13 11 9 7 5 3 1

#### PIN n°

1	Audio 2/R out	15	R out
3	Audio 1/L out	16	Vierge
4	GND	17	GND
7	B out	19	Vidéo out
8	Etat	21	GND
11	G out		

### Sortie audio

Niveau de sortie

Pendant la sortie audio .....2 Vrms (1kHz, 0 dB)

Nombre de canaux ..... 2

Fiches .....Fiche RCA

### Spécifications audio

Réponse de fréquence

..... 4 Hz à 44 kHz (DVD fs: 96 kHz)

ratio S/N ..... 110 dB

Portée dynamique ..... 100 dB

Distorsion harmonique totale..... 0,003 %

Fluctuation : Limite de la mesure

(±0,001 % W. PEAK) ou inférieur

### Sortie numérique

Sortie numérique coaxial .....Fiche RCA

### Autres terminaux

Contrôle in/out .....Fiche RCA

Entrée Flasher.....Mini fiche (3,5ø)

RS232C ..... 1

### Accessoires

Télécommande ..... 1

2 Batteries à anode sèche type AAA/R03 ..... 2

Câble audio/vidéo (jaune/rouge/blanc) ..... 1

Câble du contrôle système..... 1

Câble d'alimentation..... 1

Guide de l'Utilisateur (ce manuel)

Carte de garantie

*Note : Les caractéristiques techniques et la conception peuvent être modifiées sans préavis aux fins d'améliorations du produit.*

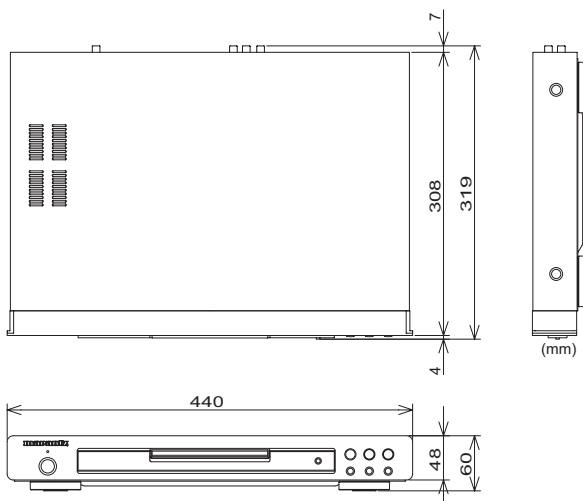





## VORWORT

Dieser Abschnitt muss gelesen werden, bevor das Gerät an eine Netzsteckdose angeschlossen wird.

## CE-Markierung (nur für Europa)



Dieses Produkt entspricht den EMC-Richtlinien und den Richtlinien für Niederspannungsgeräte.

## NETZSPANNUNGS-EINSTELLUNG DES GERÄTES

Dieses Marantz-Produkt entspricht den Netzspannungs- und Sicherheitsanforderungen, die im Vertriebsgebiet gelten.

### ZUR BEACHTUNG!

- Das Gerät vor Feuchtigkeit und Nässe schützen.
- Das Gehäuse des Geräts nicht öffnen oder entfernen.
- Darauf achten, daß keine Gegenstände durch die Lüftungsöffnungen ins Innere des Geräts gelangen können.
- Das Netzkabel nicht mit nassen Händen berühren.
- Decken Sie die Lüftungsöffnungen nicht mit Dingen wie beispielsweise Tischtüchern, Zeitungen oder Vorhängen ab.
- Stellen Sie auf keinen Fall Objekte mit offener Flamme wie beispielsweise brennende Kerzen auf das Gerät.
- Bitte entsorgen Sie die verbrauchten Batterien entsprechend den in Ihrem Land oder Ihrer Region geltenden rechtlichen Bestimmungen oder den betreffenden Umweltvorschriften.
- Der Abstand von Objekten über der Oberseite des Gerätes muss mindestens 10 cm betragen.
- Sichern Sie einen freien Raum von etwa 10 cm rund um das Gerät.
- Stellen Sie auf keinen Fall mit Flüssigkeit gefüllte Gegenstände wie beispielsweise Vasen auf das Gerät.
- Wenn der Stromschalter des Gerätes ausgeschaltet ist (OFF), ist das Gerät nicht vollständig vom Stromnetz getrennt.
- Das Gerät sollte in der Nähe einer Netzsteckdose aufgestellt werden, damit es leicht an das Stromnetz angeschlossen werden kann.

## GRANTIE

Bei Garantiefragen wenden Sie sich bitte an Ihren Marantz-Händler.

## HEBEN SIE IHRE QUITTUNG GUT AUF!

Die Quittung dient Ihnen als bleibende Unterlage für Ihre wertvolle Anschaffung. Das Aufbewahren der Quittung ist wichtig, da die darin enthaltenen Angaben für Versicherungszwecke oder bei Korrespondenz mit Marantz angeführt werden müssen.

## WICHTIG!

Bei Garantiefragen muss der Kunde eine Kaufunterlage mit Kaufdatum vorlegen. Ihre Quittung oder Rechnung ist als Unterlage ausreichend.

Dieses Produkt beinhaltet urheberrechtlich geschützte Technologie gemäß Verfahrensansprüchen bestimmter US-Patente und anderer Rechte geistigen Eigentums im Besitz der Macrovision Corporation und anderer Rechtsinhaber.

Gebrauch dieser urheberrechtlich geschützten Technologie muß von Macrovision Corporation autorisiert werden und ist nur auf Heimanwendungen und andere begrenzte Anwendungen beschränkt, sofern nicht eine spezielle Genehmigung der Macrovision Corporation eingeholt worden ist.

Nachbau und Zerlegung sind verboten.

## ZUR BEACHTUNG

Für die Verwendung dieses Gerätes müssen die folgenden Hinweise beachtet werden.

## ALLGEMEINE HINWEISE

Das Gerät muss so aufgestellt werden, dass:

- die Ventilationsöffnungen nicht verdeckt sind.
- die Luft unbehindert um das Gerät zirkulieren kann.
- es keinen Vibrationen ausgesetzt ist.
- es nicht Hitze, Kälte, Feuchtigkeit oder Staub ausgesetzt ist.
- es nicht direkter Sonnenbestrahlung ausgesetzt ist.
- es keinen elektrostatischen Entladungen ausgesetzt ist.

Außerdem dürfen niemals schwere Gegenstände auf das Gerät gelegt werden.

Wenn Gegenstände oder Wasser in das Gerät gelangen, wenden Sie sich an Ihren Fachhändler oder an eine Kundendienststelle.

Zum Ziehen des Netzsteckers niemals am Kabel ziehen, sondern den Stecker anfassen.

Es wird empfohlen, den Netzstecker zu ziehen, wenn das Haus verlassen wird oder wenn ein Gewitter aufzieht.

## LASER-SICHERHEIT

Diese Einheit nutzt einen Laser. Nur qualifiziertes Service-Personal darf die Abdeckung entfernen oder darangehen, das Gerät zu reparieren, da es ansonsten möglich ist, die Augen zu schädigen.

**Die Verwendung von Bedien- oder Einstellelementen oder die Ausführung von Operationen in anderer Weise als hier angegeben kann dazu führen, dass Personen einer gefährlichen Strahlung ausgesetzt werden.**

### Vorsicht!

SICHTBARE UND UNSICHTBARE LASER-STRAHLUNG BEIM ÖFFNEN DES GERÄTES. VERMEIDEN SIE ES, DEN STRAHLEN AUSGESETZT ZU WERDEN (WARNUNG IM INNERN AN DER LASER-ABDECKUNG).

## RECYCLING-HINWEIS



Das Verpackungsmaterial dieses Produkts ist für Recycling geeignet und kann wiederverwendet werden. Dieses Produkt und das in seinem Verpackungskarton enthaltene Zubehör mit Ausnahme der Batterien entsprechen der WEEE-Direktive. Bitte beachten Sie bei der Entsorgung irgendwelcher Materialien die örtlichen Recycling-Bestimmungen. Bei der Entsorgung des Gerätes sind die einschlägigen Umweltschutzaufgaben sorgfältig zu befolgen. Batterien dürfen nicht weggeworfen oder verbrannt werden, sondern müssen gemäß den örtlichen Vorschriften zur Entsorgung von chemischem Abfall entsorgt werden.

# Inhaltsverzeichnis

## 1 Vor dem Start

Merkmale / Funktionen .....	4
Inhalt der Box .....	5
Einlegen der Batterien in die Fernbedienung.....	5
Verwendung der Fernbedienung.....	5
Mit diesem Player kompatible Discs.....	6
Regionen für DVD-Video-Discs .....	6
Allgemeine Informationen.....	7
Informationen zur Kompatibilität mit MP3 .....	7
Informationen zur Kompatibilität mit WMA .....	7
Informationen zur Kompatibilität mit JPEG.....	7
Informationen zur Kompatibilität mit DivX.....	7

## 2 Anschließen

Basis-Einstellung.....	8
Anschlüsse für Heimkino-Video-Discs .....	9
Anschlüsse für Heimkino-Audio-Discs.....	10

## 3 Bedienelemente und Anzeigen

Bedienfeld .....	11
Fernbedienung.....	12

## 4 Vor der Inbetriebnahme

Wiedergabe von Discs .....	13
Basis-Bedienelemente für die Wiedergabe .....	13
Wiederaufnahme der Wiedergabe vom letzten Punkt eines Stopps an.....	13
Navigieren in DVD-Disc-Menüs.....	14
Navigieren in Video-CD-PBC-Menüs .....	14

## 5 Wiedergabe von Discs

Einführung.....	15
Vorschau-Funktion.....	15
Schneller Vorlauf/Schneller Rücklauf .....	17
Standbild/Zeitlupen-Wiedergabe/Wiedergabe mit Einzelbild-Weiterschaltung .....	18
Verwendung der wiederholten Wiedergabe .....	19
Schleifendurchlauf eines Abschnitts auf der Disc.....	20
Nutzung der Wiedergabe in zufälliger Reihenfolge („Kartenmisch“-Wiedergabe) .....	20
Umschalten Kamera-Winkel .....	21
Umschalten Untertitel-Sprache.....	21
Umschalten Audio-Sprache.....	22
Umschalten Audio-Kanal.....	22
Nutzung der Zoom-Funktion .....	22
Informationen zur Wiedergabe .....	23
Wiedergabe von MP3/DivX/JPEG/Windows Media™ Audio-Disc .....	25
Wiedergabe einer JPEG-Bilddatei (Diashow).....	26
Wiedergabe von MP3-/WMA-Musik sowie von JPEG-Bildern Simultan .....	27
Wiedergabe einer DivX-Disc .....	28
Nutzung des Einstell-Menüs (Setup) .....	29

## 6 DVD-Einstellmenü

Einrichten der Allgemein-Einstellungsseite .....	31
Einstellen der Audio-Einstellung-Seite.....	33
Einrichten der Video-Einstellung-Seite .....	35
Einrichten der Voreinstellung-Seite.....	40

## 7 Zusätzliche Informationen

Sprachen-Codes .....	44
Handhabung von Discs .....	45
Aufbewahrung von Discs .....	45
Diese Discs unbedingt meiden!.....	45
Reinigen der Aufnahme-Linse .....	45
Probleme mit der Kondensation .....	46
Hinweise zur Installation .....	46
Fortbewegen des Players.....	46
Vorsicht im Umgang mit dem Netzkabel .....	46
Problembeseitigung .....	47
Technische Daten .....	50

## Merkmale / Funktionen

### Eine HDCP-kompatible HDMI\*<sup>1</sup>-Anschluss sichert höchste Bild- und digitale Klangqualität durch voll digitale Übertragung.

Diese Einheit ist mit einem HDCP-kompatiblen Bildausgabe-Terminal (HDMI) ausgestattet, um das Urheberrecht zu schützen.

Die direkte digitale Übertragung ohne analoge Umformung von DVD-Bilddaten ermöglicht es, sich an lebensechten Bildern ohne Verzerrungen durch AD-/DA-Wandlung zu erfreuen. Die Einheit ist auch dafür vorgesehen, es zu ermöglichen, dass sowohl die Übertragung von digitalen Videodaten als auch die Übertragung von digitalen Audiodaten mit einem einzigen Anschluss realisiert wird.

### Qualitativ hochwertiger 12-bit-/108-MHz- Video-D/A-Wandler

Die Einheit verwendet einen Video-D/A-Wandler, der die D/A-Wandlung aller Video-Signale in 12-bit-Signale ausführt und der ein 4x-Oversampling ausführen kann, das es Ihnen ermöglicht, sich an wunderschönen Videobildern zu erfreuen, die mit DVDs möglich sind.

### Qualitativ hochwertiger 24-bit-/192-kHz D/A-Wandler

Der hoch spezifizierte 24-bit-/192-kHz-D/A-Wandler liefert einen dynamischen, geschmeidigen und umfassenden analogen Klang von CDs und DVDs.

DivX   \*<sup>2</sup>

Sie können sich an auf DVD±R/RW oder CD-R/RW aufgezeichneten DivX®-Dateien erfreuen.

- Offizielles „DivX®-Ultra“ Certified Produkt
- Spielt alle Versionen von DivX®-Video (einschließlich DivX® 6) mit erweiterter Wiedergabe von DivX®-Medien-Dateien und dem DivX®-Media-Format ab.
- Dieser Player unterstützt Quarter Pixel.
- Dieser Player unterstützt GMC nicht.

## Kompatibilität mit MP3 und WMA\*<sup>3</sup>



Dieser Player ist kompatibel mit CD-R-, CD-RW- und CD-ROM-Discs, die MP3- und WMA-Audio-Titel enthalten (siehe die Seiten 25 und 27).

## Kompatibilität mit JPEG

Dieser Player ist kompatibel mit CD-R-, CD-RW- und CD-ROM-Discs, die JPEG-Daten enthalten (siehe die Seiten 25, 26 und 27).

\*<sup>1</sup> HDMI, das HDMI-Logo und High-Definition Multimedia Interface sind Warenzeichen oder eingetragene Warenzeichen der HDMI Licensing LLC.

\*<sup>2</sup> „DivX“ und „DivX Ultra“ Certified sowie die betreffenden Logos sind Warenzeichen der Firma DivX, Inc., und werden in Lizenz verwendet.

\*<sup>3</sup> Windows Media und das Windows-Logo sind Warenzeichen oder eingetragene Warenzeichen der Microsoft Corporation in den USA und/oder anderen Ländern.



Hergestellt in Lizenz der Firma Dolby Laboratories. „Dolby“ und das Doppel-D-Symbol sind Warenzeichen der Dolby Laboratories. Vertrauliche unveröffentlichte Mitteilungen. © 1992-1997 Dolby Laboratories. Alle Rechte vorbehalten.



„DTS“ und „DTS Digital Out“ sind eingetragene Warenzeichen der Firma Digital Theater Systems, Inc.

## Inhalt der Box

Vielen Dank, dass Sie sich für den Kauf dieses Produktes der Firma MARANTZ entschieden haben. Bitte überzeugen Sie sich, dass sich das folgende Zubehör in der Verpackung befindet, wenn Sie sie öffnen.

- Fernbedienung
- AAA-/R03-Trockenbatterien x 2
- Audio-/Video-Kabel (gelb/rot/weiß)
- System-Steuerkabel
- Netzkabel
- Benutzerhandbuch (die vorliegende Betriebsanleitung)
- Garantiekarte

## Einlegen der Batterien in die Fernbedienung

1 Öffnen Sie die Abdeckung des Batteriefachs auf der Rückseite der Fernbedienung.

2 Legen Sie zwei AAA-/R03-Trockenbatterien in das Batteriefach ein und folgen Sie dabei den Anzeigen (+, -) im Batteriefach.

3 Schließen Sie die Abdeckung.

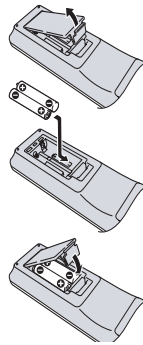

### Hinweise

Ein inkorrekt Gebrauch von Batterien kann zu Risiken wie dem Auslaufen oder dem Bersten der Batterien führen. Bitte beachten Sie Folgendes:

- Verwenden Sie nicht alte und neue Batterien zusammen.
- Verwenden Sie nicht verschiedene Arten von Batterien zusammen. Wenn sie auch ähnlich aussehen können, können sie dennoch verschiedene Spannungen aufweisen.
- Bitte achten Sie darauf, dass das jeweilige Plus- und Minus-Ende jeder Batterie mit den Anzeigen im Batteriefach übereinstimmt.
- Entfernen Sie die Batterien aus einem Gerät oder Zubehörteil, das voraussichtlich 1 Monat lang oder länger nicht verwendet wird.

Bitte entsorgen Sie verbrauchte Batterien entsprechend den gesetzlichen Bestimmungen oder Umweltverordnungen, die in Ihrem Lande oder Gebiet gelten.

## Verwendung der Fernbedienung

Bitte beachten Sie Folgendes, wenn Sie die Fernbedienung verwenden:

- Achten Sie bitte darauf, dass sich zwischen der Fernbedienung und dem betreffenden Sensor der Einheit keine Hindernisse befinden.
- Verwenden sie die Fernbedienung innerhalb des dargestellten Betriebsbereiches und des dargestellten Winkels.

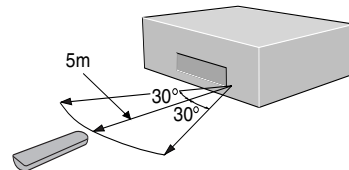

- Die Bedienung mit der Fernbedienung kann unzuverlässig werden, wenn direktes Sonnenlicht oder Fluoreszenz-Licht auf den Fernbedienungssensor der Einheit scheinen.
- Fernbedienungen für verschiedene Geräte können sich gegenseitig beeinflussen. Vermeiden Sie daher die Verwendung von Fernbedienungen für andere Geräte, die sich in der Nähe dieser Einheit befinden.
- Ersetzen Sie die Batterien, wenn Sie merken, dass die Fernbedienung in ihrer Leistung nachlässt.



### Hinweise

- Wenn Sie diesen Player unabhängig verwenden, dann stellen Sie den Schalter **REMOTE CONTROL** auf dem rückseitigen Bedienfeld auf **INT. (INTERNAL)** ein (siehe Seite 8).

## Mit diesem Player kompatible Discs

Eine Disc, auf der eines der folgenden Logos angezeigt ist, sollte auf diesem Player wiedergegeben werden können. Andere Formate einschließlich DVD-RAM, DVD-ROM, CD-ROM (außer denen, die MP3-/DivX-/WMA-/JPEG-Dateien enthalten) und Photo CD werden nicht wiedergegeben.

### Kompatibilität mit DVD-Video-Discs:

- Logos: 
- Einseitige oder doppelseitige Discs
- Einschicht- oder Doppelschicht-Discs
- Dolby-Digital-, DTS- MPEG- oder Linear-PCM-Digital-Audio-Disc
- MPEG-2-Digital-Video

Die (DVD-)Discs werden generell in einen oder mehrere Titel eingeteilt. Die Titel können weiter in Kapitel unterteilt werden.

### Kompatibilität mit DVD-R:

Diese Einheit kann DVD-R-Discs wiedergeben. Bitte beachten Sie die folgenden Punkte, wenn Sie diese Discs verwenden:

- Logo: 
- Diese Einheit kann DVD-RW-Discs wiedergeben, die im DVD-Video-Format.

### Kompatibilität mit DVD-RW:

Diese Einheit kann DVD-RW-Discs wiedergeben. Bitte beachten Sie die folgenden Punkte, wenn Sie diese Discs verwenden:

- Logo: 
- Diese Einheit kann DVD-RW-Discs wiedergeben, die im DVD-Video-Format und im DVD-VR-Format bespielt wurden.
- DVD-RW-Discs, die mit Einmalkopie-Erlaubnis bespielt wurden, können wiedergegeben werden.

### Kompatibilität mit DVD+R/+RW:

- Logo: 
- Diese Einheit kann DVD+R/+RW-Discs wiedergeben. Bitte beachten Sie die folgenden Punkte, wenn Sie diese Discs verwenden:

### Kompatibilität mit Audio-CD:

- Logos: 
- 12-cm oder 8-cm-Discs
- Linear-PCM-Digital-Audio
- Rormate Audio-CD, CD-R\* und CD-RW\*

CDs werden in Titel (Nummern) eingeteilt.

\*Diese Einheit kann CD-R- und CD-RW-Discs wiedergeben, die im Audio-CD- oder Video- CD-Format bespielt wurden, mit MP3- Audio- Dateien, mit Windows- Media-Dateien, mit Bild-Dateien oder mit DivX-Dateien.

\*Einige kopiergeschützte CDs entsprechen möglicherweise nicht den offiziellen CD-Standards. Es handelt sich dabei um spezielle Discs, die nicht auf dem DV4001 wiedergegeben werden können.

\*Der DV4001 unterstützt nicht die Nicht-DVD-Seite einer Dual Disc.

### Kompatibilität mit Video-CD:

- Logo: 
- 12-cm oder 8-cm-Discs
- MPEG-1-Digital-Audio
- MPEG-1-Digital-Video

Video-CDs werden in Titel (Nummern) eingeteilt.

### Kompatibilität mit Super-VCD:

- Logo: 
- 12-cm oder 8-cm-Discs
- MPEG-1-Digital-Audio
- MPEG-1-Digital-Video

Super-VCDs werden in Titel (Nummern) eingeteilt.

## Regionen für DVD-Video-Discs

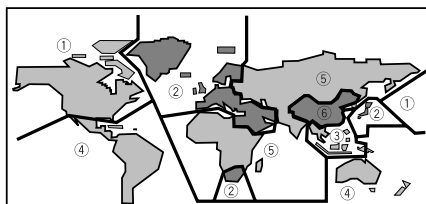

Alle DVD-Video-Discs tragen irgendwo auf ihrer Hülle eine Regionen-Markierung, die anzeigt, mit welcher Region oder welchen Regionen in der Welt die DVD kompatibel ist. Ihr DVD-Player besitzt ebenfalls eine Regionen-Markierung, die Sie auf dem rückseitigen Bedienfeld finden können. Discs aus inkompatiblen Regionen werden auf diesem Player nicht wiedergegeben. Discs, die mit ALL markiert sind, werden von jedem Player wiedergegeben.

## Allgemeine Informationen

- Dieser Player kann bei MP3, DivX und WMA insgesamt etwa 650 Dateien pro Ordner und 300 Ordner pro Disc erkennen.
- Beim Brennen von MP3-/WMA-/JPEG-/DivX- Dateien auf CD-R/RW-Discs ist stets darauf zu achten, dass das Brennformat auf ISO 9660, Level 1, eingestellt ist.
- Bei MP3- und WMA-Dateien, die mit Variable Bit Rate (VBR) aufgenommen wurden, kann die Einheit nicht die tatsächlich abgelaufene Zeit anzeigen.

## Informationen zur Kompatibilität mit MP3

- Dateien müssen im Format MPEG1 Audio Layer 3 sein. Die Abtastrate liegt bei 11 kHz bis 48 kHz, aber das hängt von der Bit-Rate ab. Inkompatible Dateien werden nicht wiedergegeben.
- Audio-Discs, die mit 128 kbps verschlüsselt wurden, sollten hinsichtlich ihrer Klangqualität nahe an einer normalen Audio-CD liegen. Dieser Player gibt 32 kbps bis 320 kbps wieder, aber das hängt von der Abtastrate ab.
- Dieser Player ist kompatibel mit ID3-Tags, Version 1.1.
- Auf dem Fernsehbildschirm können bis zu 30 Zeichen angezeigt werden.
- Dieser Player kann DVD-R/RW-Discs mit aufgenommenen MP3-Musikdaten nicht wiedergeben.
- Dieser Player gibt nur Titel wieder, die einen Namen haben und mit der Dateinamen-Erweiterung „mp3“ oder „MP3“ versehen sind.
- Dieser Player ist nicht kompatibel mit Multisessions-Discs. Wenn Sie versuchen, eine Multisessions-Disc wiederzugeben, wird nur die erste Session abgespielt.

## Informationen zur Kompatibilität mit WMA

- Die Abtastrate beträgt 44,2 kHz (Bitrate: 64 kbps – 192 kbps) und 48 kHz (Bitrate: 128 kbps – 192 kbps).
- Dieser Player gibt nur Titel wieder, die mit Namen und mit der Dateinamen-Erweiterung „wma“ oder „WMA“ versehen sind.
- Dieser Player kann einen Disc-Inhalt, der mit Windows Multimedia Digital Right Management (DRM) geschützt ist, nicht wiedergeben.

## Informationen zur Kompatibilität mit JPEG

- Dieser Player ist dafür vorgesehen, dass er mit im JPEG-Format aufgenommenen Bilddaten umgehen kann, doch kann keine Zusicherung gegeben werden, dass der Player Bilddaten anzeigen kann, die in allen JPEG-Formaten aufgenommen wurden.
- Dieser Player kann progressive JPEG-Bilder anzeigen.
- Dieser Player kann HD-JPEG-Bilder anzeigen.
- Achten Sie stets darauf, bei JPEG-Dateien eine Dateinamenerweiterung „JPG“ oder „JPEG“ anzugeben. Die Datei wird nicht wiedergegeben, wenn eine andere Dateinamenerweiterung als „JPG“ oder „JPEG“ angegeben ist oder wenn der Datei keine Dateinamenerweiterung zugeordnet worden ist. (Das bedeutet, dass JPEG-Dateien, die auf einem Macintosh erstellt wurden, nicht als solche angezeigt werden.)
- Je nach Dateigröße und Komprimierungsverhältnis lassen sich einige JPEG-Bilder nicht korrekt anzeigen.

## Informationen zur Kompatibilität mit DivX

- Eine Datei mit der Erweiterung „avi“ oder „divx“ wird als DivX-Datei bezeichnet.
- Auf dem Fernsehbildschirm können bis zu 30 Zeichen angezeigt werden.
- Dateien bis zu einer Größe von 4 GByte können angezeigt werden.
- Eine Datei muss das Format MPEG1 Audio Layer 3 bzw. MPEG2 aufweisen.

## Vorsicht!

- DVD±R/RW- und CD-R/RW-Discs, die mit Hilfe eines PC oder eines DVD- oder CD-Recorders gebrannt wurden, lassen sich nicht wiedergeben, wenn die Disc beschädigt oder verschmutzt ist oder wenn es auf der Linse des Players Verschmutzung oder Kondensation gibt.
- Wenn Sie eine Disc unter Verwendung eines PC brennen, kann es sein, dass sie, auch wenn sie in einem kompatiblen Format gebrannt worden ist, aufgrund der Einstellungen der für das Brennen der Disc verwendeten Anwendungssoftware nicht wiedergegeben werden kann. (Wenden Sie sich für genauere Informationen an den Vertreter der Software.)
- Es kann vorkommen, dass es aufgrund der Merkmale einer gerade verwendeten CD-R/RW-Disc oder des Vorhandenseins von Schmutz oder Kratzern auf der Disc nicht möglich ist, diese wiederzugeben.
- Nicht finalisierte DVD-R/RW-Discs können nicht wiedergegeben werden.
- Nicht finalisierte CD-R/RW-Discs können nicht wiedergegeben werden.
- Für mehr Informationen über die Verwendung von DVD-R/RW- und CD-R/RW-Discs siehe „Handhabung von Discs“ auf **Seite 45**.
- Versuchen Sie nicht, etwas anderes als eine Musik-CD (CDA-Format) oder eine CD-R/RW wiederzugeben, auf der MP3 und/oder JPEG-Dateien gespeichert wurden. Je nach dem Typ der Datei kann es vorkommen, dass es, wenn Sie dies nicht beachten, Probleme oder einen fehlerhaften Betrieb gibt.

## Basis-Einstellung

Die Basis-Einstellung ist die Realisierung einer Mindestanzahl von Anschlüssen, die erforderlich sind, damit Sie sich DVD-Video-Discs anschauen können. Unter Verwendung des mitgelieferten Audio-/Video-Kabels werden sowohl Ton- als auch Bildsignale direkt in Ihren Fernseher eingespeist. Zu anderen möglichen Anschlüssen siehe Seite 9 und 10.

## Wichtig!

- Vergewissern Sie sich, ehe sie auf dem rückseitigen Bedienfeld etwas anschließen oder Anschlüsse ändern, dass alle Komponenten ausgeschaltet und vom Stromnetz getrennt sind.
- Ziehen Sie, solange ein angeschlossenes Gerät eingeschaltet ist, nicht die Netzschur dieses DVD-Players aus der Steckdose, denn dadurch kann der Lautsprecher beschädigt werden.

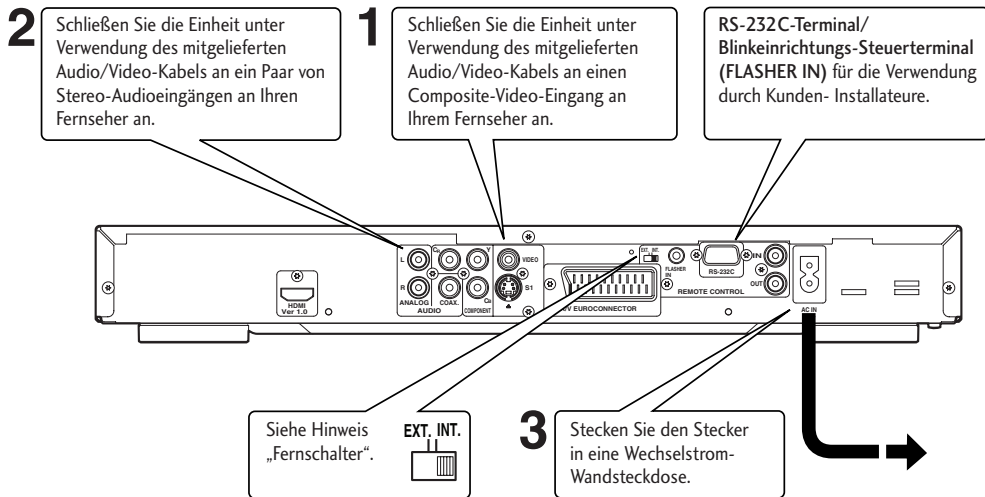

## Anschließen des Audio-/Video-Kabels

Vergewissern Sie sich, dass jeder Stecker richtig in der jeweiligen Steckdose bzw. Buchse steckt, damit ein korrekter Anschluss garantiert ist. Zur Vereinfachung des jeweiligen Anschlusses sind die Stecker und Buchsen farblich markiert.

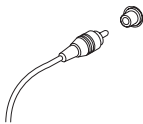

## Steuerkabel des Anschluss-Systems

Durch Anschluss dieses DVD-Players unter Verwendung eines mitgelieferten Steuerskabels an ein anders Audio-Gerät von Marantz können Sie die Geräte als ein System von fern bedienen.

- Achten Sie beim Anschluss an ein Gerät mit einem Fernbedienungs-Sensor darauf, die Eingangsbuchse **REMOTE CONTROL IN** dieses DVD-Players an die Ausgangsbuchse **REMOTE CONTROL OUT** des Gerätes mit dem Fernbedienungs-Sensor anzuschließen.
- Achten Sie beim Anschluss an ein Gerät, das nicht mit einem Fernbedienungs-Sensor ausgestattet ist, darauf, das Gerät an die Ausgangsbuchse **REMOTE CONTROL OUT** dieses DVD-Players anzuschließen.

## Hinweise

- Wählen Sie beim Anschluss an einen Standard-Fernseher bei der Einstellung des Seitenverhältnisses **4:3 LETTER BOX** oder **4:3 PAN SCAN** (siehe Seite 36)
- Schließen Sie den Video-Ausgang des Players direkt an Ihren Fernseher an. Da der Player dafür bestimmt ist, eine Analog-Protection-System-Kopierkarte zu unterstützen, kann es vorkommen, dass eine richtige Wiedergabe nicht möglich ist, wenn der Player über einen Videorecorder (VCR) an den Fernseher angeschlossen ist und die Bilder vom Videorecorder aufgezeichnet und wiedergegeben werden.
- Der Video-Ausgang und der S1-Ausgang des Players sind nicht progressiv.
- **Fernschalter**  
Stellen Sie diesen Schalter, wenn Sie diesen DVD-Player unabhängig verwenden, auf **INT. (INTERNAL)** ein. Stellen Sie den Schalter andererseits, wenn Sie diesen DVD-Player in einem System mit einem Marantz-Receiver verwenden, der mit einem Fernbedienungs-Sensor ausgestattet ist, auf **EXT. (EXTERNAL)** ein.
- **Blinkeinrichtungs-Eingang**  
Dies wird beim Steuern von Geräten aus verschiedenen Geräten mit einer Tastatur oder einem anderen Eingabeteil verwendet. Stellen Sie, wenn Sie einen Blinkleinrichtungs-Eingang verwenden, den Schalter auf **EXT. (EXTERNAL)** ein.



## Anschlüsse für Heimkino-Video-Discs

Dieser Player gibt Video-Signale auf verschiedene Art und Weise aus. Wählen Sie unter Verwendung der Aufstellung unten die für Ihr System geeignetste Art und Weise aus.

### Wichtig!

- Vergewissern Sie sich, ehe sie auf dem rückseitigen Bedienfeld etwas anschließen oder Anschlüsse ändern, dass alle Komponenten ausgeschaltet und vom Stromnetz getrennt sind.
- Ziehen Sie, solange ein angeschlossenes Gerät eingeschaltet ist, nicht die Netzschur dieses DVD-Players aus der Steckdose, denn dadurch kann der Lautsprecher beschädigt werden.

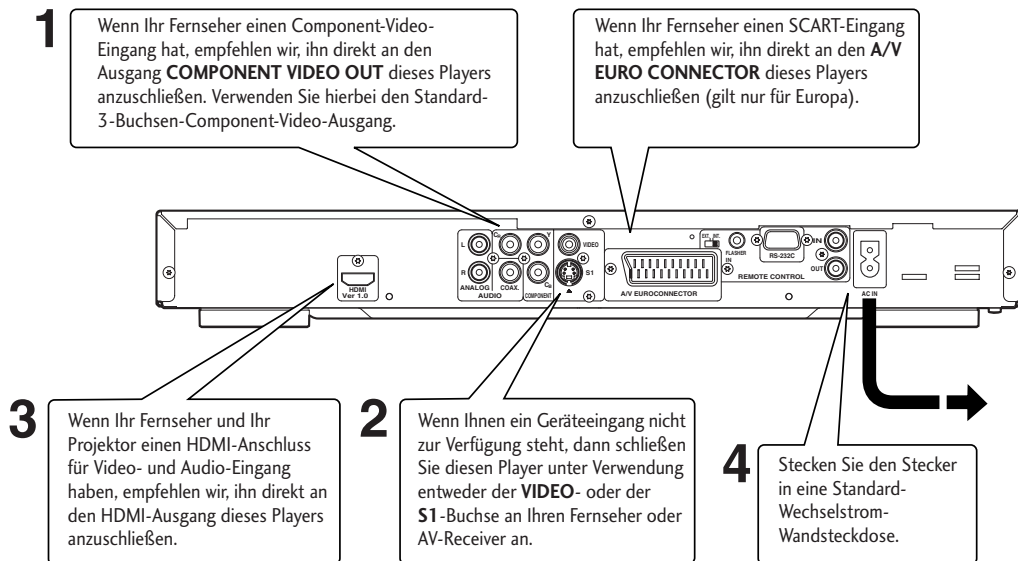

## SCART-Kabel (gilt nur für Europa) oder S-Video-Kabel anschließen

Wenn SCART-Kabel und S-Video-Kabel nur auf einem Wege angeschlossen werden, so achten Sie darauf, dass der Stecker richtig ausgerichtet ist, bevor Sie ihn in die Buchse stecken. Vergewissern Sie sich, dass er richtig in der Buchse steckt, damit ein korrekter Anschluss garantiert ist.



### Hinweise

- Der **A/V EURO CONNECTOR** kann Composite-Video-Signale oder RGB-Component-Video-Signale ausgeben. Verwenden Sie den **A/V EURO CONNECTOR** beim Anschluss von nur einem Fernseher. Sie können den Typ des Video- Ausganges durch Änderung der **COMPONENT-** Einstellung im **DVD-Einstellmenü** (Seite 39).

## S-Video oder Composite-Video?

S-Video liefert normalerweise ein besseres Bild, und des halb sollten Sie den S-Video-Eingang verwenden, wenn er Ihnen zur Verfügung steht. S-Video- Kabel können Sie von jedem guten Audio-/Video-Händler erwerben.

## HDMI-Kabel anschließen

Mit einem HDMI-Kabel lassen sich sowohl unkomprimierte Video-Daten als auch digitale Audio-Daten (z. B. LPCM- oder Bitstream-Daten wie u. a. Dolby-Digital-, DTS- oder MPEG-Daten) mit nur einem Konnektor übertragen.

Durch Übertragung von DVD-Bilddaten direkt als digitale Daten ohne vorherige Wandlung in ein analoges Format wird es möglich, höchste Bildqualität zu erzielen (siehe Seite 34, 37, 38, 39).



### Hinweise

- Der HDMI-Ausgang dieser Einheit kann unter Verwendung eines Wandlungs-Adapters an eine DVI-Buchse an einem Fernseher oder einem anderen Gerät angeschlossen werden. Dabei ist es erforderlich, einen Fernseher oder ein Display mit einem HDCP-kompatiblen DVI-Eingang zu verwenden.
- Es ist möglich dass kein Bildsignal ausgegeben wird, wenn die Einheit an einen Fernseher oder ein Display angeschlossen wurde, das nicht mit dem obigen Format kompatibel ist.
- Zu genaueren Informationen hinsichtlich des HDMI-Anschlusses siehe die Bedienungsanleitung des an diese Einheit angeschlossenen Fernsehers oder Displays.
- Wenn Sie einen Fernseher mit progressivem Eingang an ein Gerät mit dem Component-Ausgang des Players anschließen, dann wählen Sie in der Einstellung Progressive **ON** (siehe Seite 36).

## Anschlüsse für Heimkino-Audio-Discs

Dieser Player gibt mehrkanalige Audio-Signale in digitaler Form aus. Sehen Sie in der Bedienungsanleitung für Ihren Verstärker/Receiver nach, mit welchen Geräten er kompatibel ist (insbesondere welche digitalen Formate wie u. a. Dolby Digital und DTS er decodieren kann).

### ⚠ Wichtig!

- Vergewissern Sie sich, ehe sie auf dem rückseitigen Bedienfeld etwas anschließen oder Anschlüsse ändern, dass alle Komponenten ausgeschaltet und vom Stromnetz getrennt sind.
- Ziehen Sie, solange ein angeschlossenes Gerät eingeschaltet ist, nicht die Netzschnur dieses DVD-Players aus der Steckdose, denn dadurch kann der Lautsprecher beschädigt werden.

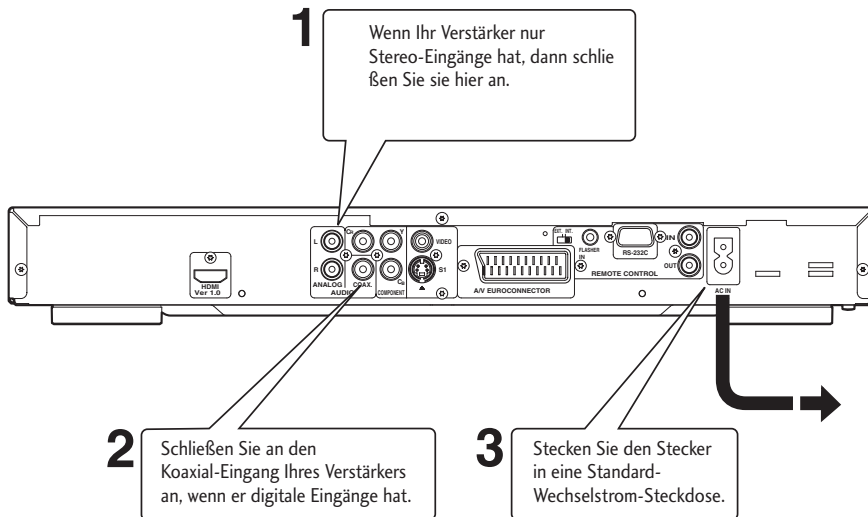

## Anschließen analoger Audio-Kabel

Vergewissern Sie sich, dass jeder Stecker richtig in der jeweiligen Steckdose bzw. Buchse steckt, damit ein korrekter Anschluss garantiert ist. Zur Vereinfachung des jeweiligen Anschlusses sind die Stecker und Buchsen farbig markiert.

## Anschließen von Koaxialkabeln

Verwenden Sie eine Verbundleitung mit einem Stecker vom Pin-Typ (auch als RCA- oder Phonostecker bezeichnet) an jedem Ende, um digitale Buchsen vom Koaxial-Typ anzuschließen. Achten Sie auf korrekten Sitz des Steckers.

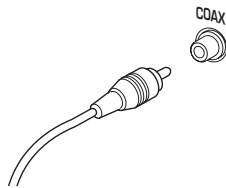

## Bedienfeld

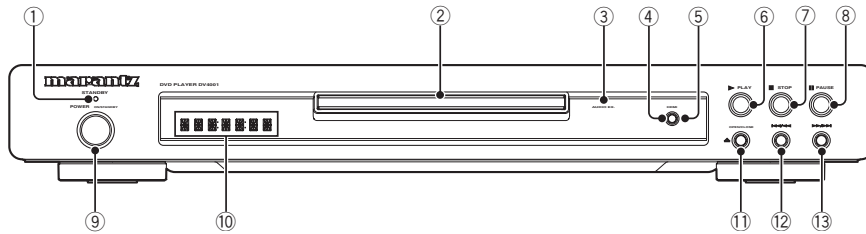

- 1 „STANDBY“-Indikator**
  - Leuchtet, wenn sich die Einheit im „Standby“-Modus (Bereitschaftsmodus) befindet.
- 2 Disc-Schubfach**
  - Legen Sie die Disc hier ein.
- 3 AUDIO EX**
  - Leuchtet, wenn AUDIO EX unter Verwendung der Taste **AUDIO EX** auf der Fernbedienung aktiviert ist.
  - Die Klangqualität bei analogem Audio-Ausgang wird durch Ausschalten des analogen Videosignal- Ausgangs auf dem Display des vorderen Bedienfeldes verbessert.
  - Es wird angewendet auf CD-DA (Audio-CDs), Super-Audio-CD (CD Layer) und DTS-CD im Play-Modus.
- 4 HDMI**
  - Der HDMI-Status on/off wird umgeschaltet, wenn die Taste mindestens 3 Sekunden lang gedrückt wird. Bei ON leuchtet der HDMI-Indikator.
  - Wenn diese Taste gedrückt wird, während HDMI aktiviert ist, wird die momentane Auflösung angezeigt. Ein erneutes Drücken dieser Taste während der Anzeige der Auflösung ermöglicht es Ihnen, die Auflösung in der unten dargestellten Reihenfolge zu wählen. 480p → 576p → 720p → 1080i → 480p
- 5 HDMI-Indikator**
  - Wenn das angeschlossene Gerät HDMI-/DVI- kompatibel ist, blinkt das Licht rot.
- 6 ► (PLAY) (Wiedergabe)**
  - Beginn der Wiedergabe der Disc.
- 7 ■ (STOP) (Stop)**
  - Stopp der Wiedergabe der Disc.
- 8 || (PAUSE) (Anhalten)**
  - Anhalten der Wiedergabe der Disc.
- 9 POWER ON/STANDBY (Strom ein/Standby-Modus)**
  - Drücken schaltet den Strom ein, und erneutes Drücken führt zum Bereitschaftsmodus (Standby).
- 10 Display**
  - Anzeige von Operationen erfolgt hier.
- 11 ▲ (OPEN/CLOSE) (Öffnen/Schließen)**
  - Drücken bewirkt Öffnen und Schließen des Disc-Schubfachs.
- 12 ◀◀/◀◀**
  - Taste wird gedrückt, um rückwärts auf Titel, Kapitel oder CD-Titel zu springen. Sie können diese Taste auch drücken und gedrückt halten, um die obigen Positionen durchlaufen zu lassen.
- 13 ▶▶/▶▶**
  - Taste wird gedrückt, um vorwärts auf Titel, Kapitel oder CD-Titel zu springen. Sie können diese Taste auch drücken und gedrückt halten, um die obigen Positionen durchlaufen zu lassen.

## Fernbedienung

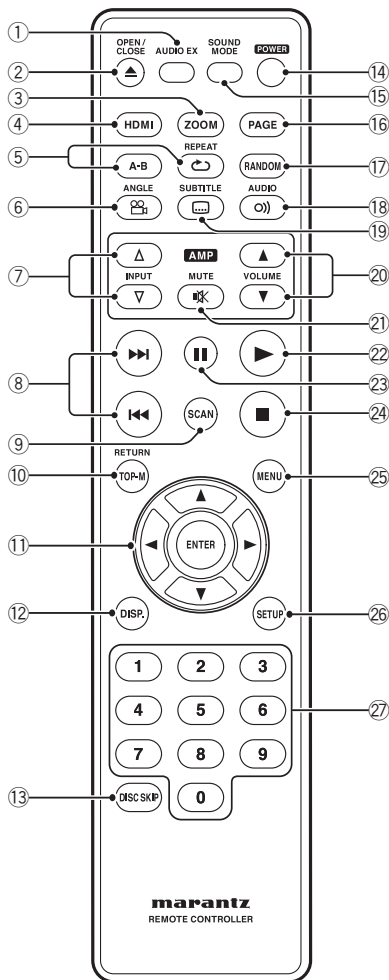

- 1 **AUDIO EX** – Taste wird gedrückt, um **AUDIO EX** auszuschalten oder einzuschalten.
  - Die Klangqualität bei analogem Audio-Ausgang wird durch Ausschalten des analogen Videosignal- Ausganges auf dem Display des vorderen Bedienfeldes verbessert.
  - Der HDMI-Video-Ausgang kann nicht ausgeschaltet werden.
- 2 **OPEN/CLOSE** – Disc-Schubfach öffnen und schließen. Siehe **Seite 13, 36, 37**
- 3 **ZOOM** – **Seite 22**
- 4 **HDMI**
  - Der HDMI-Status on/off wird umgeschaltet, wenn die Taste mindestens 3 Sekunden lang gedrückt wird. Bei ON leuchtet der HDMI-Indikator.
  - Wenn diese Taste gedrückt wird, während HDMI aktiviert ist, wird die momentane Auflösung angezeigt. Ein erneutes Drücken dieser Taste während der Anzeige der Auflösung ermöglicht es Ihnen, die Auflösung in der unten dargestellten Reihenfolge zu wählen.  
480p → 576p → 720p → 1080i → 480p
- 5 **REPEAT (Wiederholen)** – **Seite 19**  
**A-B** – **Seite 20**
- 6 **ANGLE (Aufnahmewinkel)** – **Seite 21**

- 7 **Eingabe (▲/▼)-Tasten** – Diese Tasten können zwischen Geräten umschalten, die kompatibel mit Marantz-Receiver sind. Zu weiteren Einzelheiten siehe die Receiver-Bedienungsanleitung.
  - Geeignete Modelle: PM-11S1, PM-15S1, PM6001, PM7001, PM8801, SR9600.  
(Je nach Region kann es sein, dass diese Modelle nicht im Handel sind.)
  - Nicht geeignete Modelle: MARANTZ-Verstärker und -Receiver, die vor 2006 herausgebracht wurden, einschließlich PM-14, PM-17 und PM4001, mit Ausnahme der oben aufgeführten Modelle.
- 8 **◀◀ (PREV.)/▶▶ (NEXT)** – Springen auf vorherig/nächst – **Seite 13, 14, 16, 17, 25, 42**
  - Die Taste erlaubt es Ihnen, vorwärts und rückwärts durch eine Disc zu suchen. Wird verwendet, um auf Titel, Kapitel oder CD-Titel zu springen.
  - Die Taste wird (◀◀) für schnellen Rücklauf gedrückt und gedrückt gehalten.
  - Die Taste wird (▶▶) für schnellen Vorlauf gedrückt und gedrückt gehalten.
- 9 **SCAN (Abtasten)** – **Seite 15**
- 10 **TOP MENU/RETURN (Anfangs-Menü /Rücksprung)** – **Seite 14**
- 11 **Cursor (◀/▶/▲/▼) / ENTER-Taste**
- 12 **DISPLAY** – **Seite 23**
- 13 **DISC SKIP** – In diesem Set nicht verwendet.
- 14 **POWER (Strom)** – Der Player wird eingeschaltet oder in den Standby-Modus versetzt – **Seite 13**
- 15 **SOUND MODE (Klang-Modus)** – Hiermit wird der Modus der abgegebenen Audio-Signale gewählt – **Seite 33**
- 16 **PAGE (Seite)** – In diesem Set nicht verwendet.
- 17 **RANDOM (zufällige Reihenfolge)** – **Seite 20**
- 18 **AUDIO** – **Seite 22**
- 19 **SUBTITLE (Untertitel)** – **Seite 21**
- 20 **VOLUME (Lautstärke) (▲/▼)-Taste** – Diese Tasten können die Lautstärke von Geräten einstellen, die kompatibel mit Marantz-Receiver sind. Zu weiteren Einzelheiten siehe die Receiver-Betriebsanleitung.
- 21 **MUTE (Stummschaltung)-Taste** – Diese Taste kann die Stummschaltungsfunktion von Geräten aktivieren, die kompatibel mit Marantz-Receiver sind. Zu weiteren Einzelheiten siehe die Receiver-Betriebsanleitung.
- 22 **▶ (PLAY) (Wiedergabe)** – **Seite 13, 18, 28, 31**
- 23 **⏸ (PAUSE) (Anhalten)** – **Seite 13, 18**
- 24 **■ (STOP)** – **Seite 13, 27, 29**
- 25 **MENU (Menü)** – **Seite 14**
- 26 **SETUP (Einrichten)** – **Seite 29**
- 27 **Zifferntasten**

 **Hinweise**

- Beim Versand der Einheit ab Werk ist **HDMI ON** eingestellt.
- Stellen Sie **HDMI** im **DVD-Einstellmenü** ein, um die HDMI-Funktionen nutzen zu können (siehe **Seite 34, 37, 38, 39**).

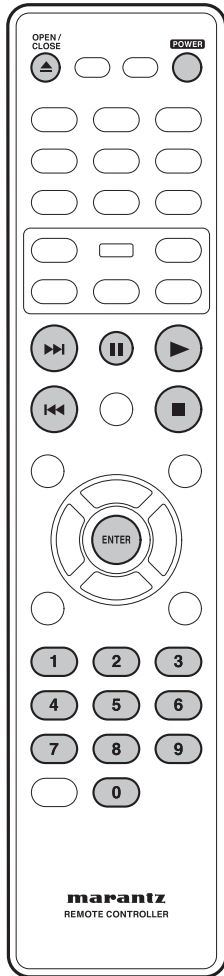

### Wiedergabe von Discs

Die grundlegenden Bedienungsschritte für die Wiedergabe von Discs werden hier beschrieben. Weitere Funktionen werden im nächsten Kapitel genau beschrieben.

#### Hinweise

- In der vorliegenden Bedienungsanleitung bedeutet die Bezeichnung „DVD“ generell DVD-Video und DVD±R/RW. Wenn eine Funktion speziell für eine bestimmte Art einer DVD-Disc gilt, ist dies ausdrücklich angegeben.

#### 1 Drücken Sie die Taste „Power/Standby“ auf dem vorderen Bedienfeld oder die Power-Taste auf der Fernbedienung.

Schalten Sie, wenn Sie eine DVD oder Video-CD abspielen, auch Ihren Fernseher ein und vergewissern Sie sich, dass er auf den richtigen Video-Eingang eingestellt ist.

#### 2 Drücken Sie auf OPEN/CLOSE, um das Disc-Schubfach zu öffnen.

#### 3 Legen Sie eine Disc ein.

Legen Sie die Disc so ein, dass das Etikett nach oben zeigt. Richten Sie sich nach der vorgegebenen Vertiefung im Schubfach, um die Disc korrekt auszurichten, (Wenn Sie

eine doppelseitig bespielte Disc wiedergeben wollen, legen Sie sie so ein, dass die Seite, die Sie abspielen wollen, nach unten zeigt.)

#### 4 Drücken Sie ► (PLAY), um die Wiedergabe zu starten.

Wenn Sie eine DVD oder Video-CD abspielen, kann ein Menü erscheinen (siehe Seite 14).

#### Hinweise

- Bei einseitig bespielten Doppelschicht-Discs, die beispielsweise Filme enthalten, kann es sein, dass die Bildwiedergabe an dem Punkt kurz anhält, an dem sich die Schichten ändern. Das ist keine fehlerhafte Funktion.
- Je nach der verwendeten Disc können einige Operationen anders oder aber eingeschränkt sein.

### Basis-Bedienelemente für die Wiedergabe

Taste	Wirkung
►	Wiedergabe startet. Im Titel-Menü fungiert sie als die ENTER-Taste.
	Eine gerade abgespielte Disc wird angehalten. Bei jedem Tastendruck erscheint ein neues Bild.
■	Die Wiedergabe wird gestoppt (oder beendet).
◀◀	•Es erfolgt ein Sprung zum Beginn des momentanen Titels oder Kapitels und dann zu den vorherigen Titeln/Kapiteln. •Die Taste wird für schnellen Rücklauf gedrückt und gedrückt gehalten.
▶▶	•Springen zum nächsten Titel oder Kapitel. •Die Taste wird für schnellen Vorlauf gedrückt und gedrückt gehalten.
Ziffern	Die Wiedergabe startet von der gewählten Titel-/Kapitelnummer.
ENTER	Wählen Sie die aktuelle Menü-Option.

### Wiederaufnahme der Wiedergabe vom letzten Punkt eines Stopps an

Dieses DVD kann die Disc-Wiedergabe vom Punkt ihres letzten Stopps an wiederaufnehmen (dies ist nur für die letzten 10 Discs möglich, die ohne ein Menü bespielt wurden).

#### 1 Legen Sie eine der letzten 10 Discs ein, die abgespielt wurden.

#### 2 Drücken Sie, während auf dem Display „LOADING“ (Laden) erscheint, PLAY ►, um mit der Wiedergabe vom Punkt des letzten Stopps an zu beginnen.

#### Zur Annullierung des Wiederaufnahme-Modus:

- Drücken Sie ■ zweimal.

#### Wichtig!

Während Sie die DVD-Wiedergabe-Bedienelemente verwenden, kann es sein, dass auf dem Bildschirm das Zeichen angezeigt wird. Dieses Zeichen bedeutet, dass die betreffende Operation vom Player und von der Disc nicht zugelassen wird.

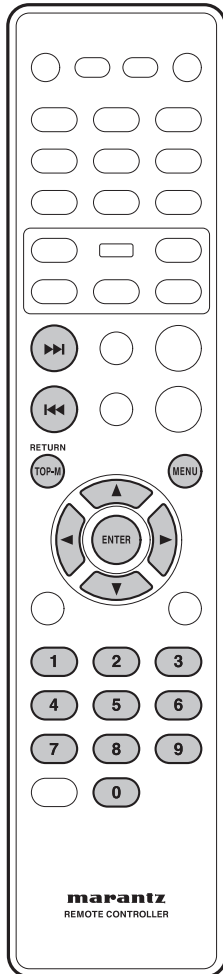

## Navigieren in DVD-Disc-Menüs

Viele DVD-Discs enthalten Menüs. Manchmal werden diese Menüs zu Beginn der Wiedergabe automatisch angezeigt, manchmal aber nur dann, wenn Sie **MENU** oder **TOP-M** drücken.

Taste	Wirkung
<b>TOP-M</b>	Zeigt das Top-Menü (Anfangs-Menü) einer DVD an. Dieses Menü kann je nach Disc unterschiedlich sein.
<b>MENU</b>	Zeigt ein DVD-Disc-Menü an. Dieses Menü kann je nach Disc unterschiedlich sein und kann das Gleiche sein wie das Top-Menü.
<b>RETURN</b>	Keht zu dem vorher angezeigten Menü-Bildschirm zurück..
<b>Cursor-Tasten</b> (◀/▶/▲/▼)	Sie bewegen den Cursor auf dem Bildschirm.
<b>ENTER</b>	Wählt die aktuelle Menü-Option.
<b>Ziffern</b>	Wählt eine nummerierte Menü-Option (nur bei einigen Discs).

## Navigieren in Video-CD-PBC-Menüs

Einige Video-CDs haben Menüs, von denen Sie wählen können, was Sie verfolgen wollen. Diese Menüs werden als PBC-Menüs (Wiedergabesteuerungs-Menüs) bezeichnet.

Drücken Sie die **MENU**-Taste, um die PBC-Funktion aufzurufen oder auszuschalten.



### Hinweise

- Manche Discs haben keine PBC-Menüs.

Taste	Wirkung
<b>RETURN</b>	Zeigt das PBC-Menü an.
<b>Ziffern</b>	Wählt eine nummerierte Menü-Option aus.
<b>ENTER</b>	Wählt die aktuelle Menü-Option aus. Wählt die aktuelle Menü-Option aus.
<b>◀◀</b>	Zeigt die vorhergehende Menü-Seite (sofern es eine gibt) an.
<b>▶▶</b>	Zeigt die nächste Menü-Seite (sofern es eine gibt) an.

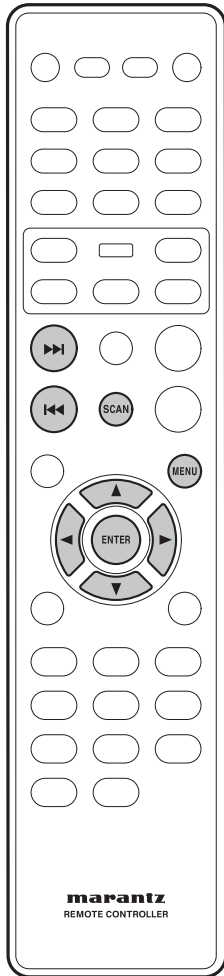

## Vorschau-Funktion

(Video-CD) (SVCD) (DVD-Video)

### 1 Drücken Sie SCAN (Abtasten).

(SVCD) (VCD)

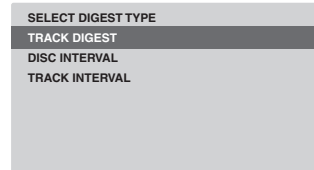

(DVD)

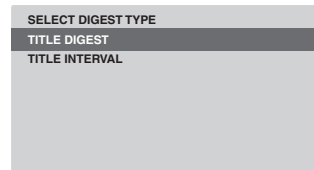

### 2 Verwenden Sie die Verwenden Sie die ▲/▼-Tasten, um einige der folgenden Optionen zu wählen, und drücken Sie dann ENTER.

Diese Option ist nur während des Wiedergabe-Modus verfügbar.

- **TRACK/TITLE/CHAPTER DIGEST (Übersicht Titel/DVD-Titel/Kapitel)** – 6 verschiedene Ansichten Titel/DVD-Titel/Kapitel jedes Mal auf einem Bildschirm. Dies gestattet Ihnen, einen raschen Blick auf alle Titel, DVD-Titel und Kapitel auf der Disc werfen zu können.
- **DISC INTERVAL (Disc-Intervall)** – Ansicht der gesamten Disc auf 6 Miniaturbildern. Eine Disc wird in 6 Teile mit regelmäßigen Intervallen geteilt, die auf dem Bildschirm angezeigt werden.
- **TRACK INTERVAL (Titel-Intervall)** – Ansicht des Inhalts eines einzelnen Titels auf 6 Miniaturbildern. Ein Titel wird in 6 Teile mit regelmäßigen Intervallen geteilt, die auf dem Bildschirm angezeigt werden.
- **TITLE INTERVAL/CHAPTER INTERVAL (DVD-Titel-Intervall/Kapitel-Intervall)** – Ansicht des Inhalts eines einzelnen DVD-Titels/eines einzelnen Kapitels. Ein einzelner DVD-Titel/einzelnes Kapitel wird in Intervallblöcke von 10 Minuten geteilt, die auf dem Bildschirm angezeigt werden.



## Einführung

- Viele der in diesem Kapitel behandelten Funktionen betreffen DVD-Discs, Video-CDs und CDs, wenn auch die genauen Operationen einiger Discs je nach der Art der eingelegten Disc leicht abweichen.
- Sollte beim Abspielen von DVD-Discs das Icon  auf dem Bildschirm erscheinen, wenn Sie versuchen, eine bestimmte Funktion aufzurufen, dann wird die Verwendung dieser Funktion entweder vom Player oder von der Disc nicht zugelassen.
- Bei der Wiedergabe von Video-CDs sind einige der Funktionen nicht im PBC-Modus verfügbar. Wenn Sie diese Funktionen nutzen wollen, dann drücken Sie die MENU-Taste, um die PBC-Funktion auszuschalten.

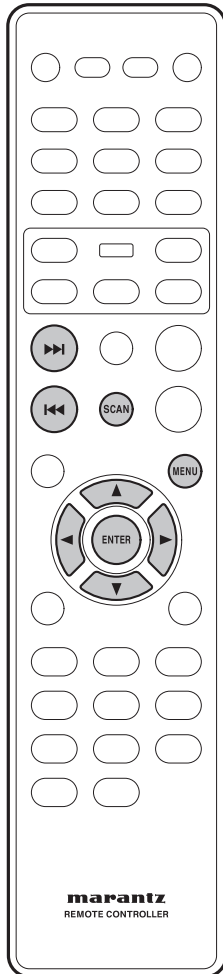

- Verwenden Sie (◀/▶/▲/▼), um einen Titel zu wählen oder verwenden Sie die Zifferntasten, um die gewählte Titel-Nr. einzugeben.
- Drücken Sie, um zur vorhergehenden oder nächsten Seite zu gehen, die Tasten |◀◀/▶▶|.
- Drücken Sie auf der gewählten Miniaturbild-Ansicht ENTER, um die Wiedergabe von da zu starten.
- Wählen Sie, um zum Hauptbildschirm zurückzukehren, auf dem Bildschirm MENU und drücken Sie ENTER.

### 3 Wählen Sie, um das Vorschau-Menü zu verlassen, auf dem Bildschirm EXIT und drücken Sie ENTER.

#### Für CD

- Drücken Sie im Stopp-Modus SCAN auf der Fernbedienung. Jeder Titel wird daraufhin ein paar Sekunden lang angespielt.



#### Hinweise

- Sie können „Titel-Intervall“ nur während der Wiedergabe bei ausgeschaltetem PBC wählen.
- Einige Discs lassen den Scan-Modus nicht zu.



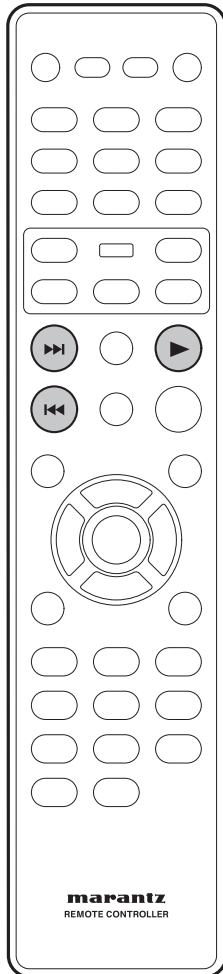

### Schneller Vorlauf/Schneller Rücklauf

(DVD-Video) (Video-CD) (CD) (MP3) (WMA)

Die Video-Bilder auf DVD und Video-CD können bei schnellem Vorlauf und schnellem Rücklauf angeschaut werden, wobei kein Ton zu hören ist.

Bei einer CD kann der Ton als schneller Vorlauf und schneller Rücklauf mit Ton gehört werden.

### Ansicht bei schnellem Vorlauf/schnellem Rücklauf

Drücken Sie während der Wiedergabe die Taste ►► (NEXT) (nächst) und halten Sie sie gedrückt.

- Schneller Vorlauf ist eingestellt.
- Während des schnellen Vorlaufes kann die Geschwindigkeit der Wiedergabe unter Verwendung der Taste ►► (NEXT) in 5 Schritten von x2 bis x32 eingestellt werden.

Drücken Sie während der Wiedergabe die Taste ◀◀ (PREV) (vorhergehend) und halten Sie sie gedrückt.

- Schneller Rücklauf ist eingestellt.
- Während des schnellen Rücklaufs kann die Geschwindigkeit der Wiedergabe unter Verwendung der Taste ◀◀ (PREV) in 5 Schritten von x2 bis x32 eingestellt werden.

Drücken Sie ► (PLAY), um zur normalen Wiedergabe zurückzukehren.



#### Hinweise

- Während des schnellen Vorlaufs/Rücklaufs einer DVD/Video-CD ist der Ton stummgeschaltet.

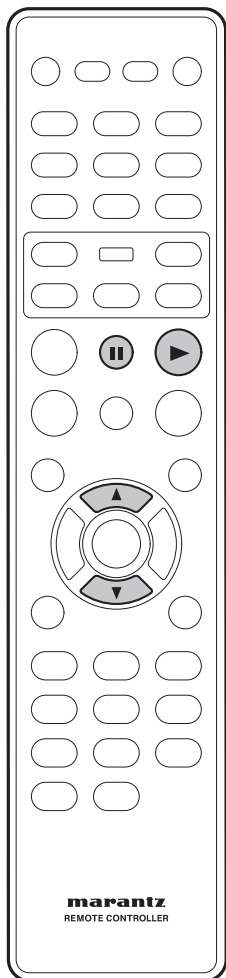

### Standbild/Zeitlupen-Wiedergabe/ Wiedergabe mit Einzelbild- Weiterschaltung

(DVD-Video) (Video-CD)

Die Video-Bilder auf DVD und Video-CD können als Standbild betrachtet werden und können bei niedrigen Geschwindigkeiten und sogar Bild für Bild (nur vorwärts) wiedergegeben werden.

#### Betrachten eines angehaltenen Bildes

Drücken Sie **II (PAUSE)**.

#### Anschauen bei langsamer Wiedergabe

Mit dieser Funktion können DVDs sowohl vorwärts als auch rückwärts angeschaut werden. Video-CDs lassen sich nur vorwärts bewegen.

#### Drücken Sie während der Wiedergabe **▼ (down)** (nach unten).

- Die Wiedergabe in Zeitlupe ist eingestellt.
- Während der Wiedergabe in Zeitlupe kann die Geschwindigkeit der Wiedergabe unter Verwendung der Taste **▼ (down)** in 4 Schritten von 1/2 bis 1/16 der normalen Wiedergabegeschwindigkeit  $\blacktriangleright\blacktriangleright$  eingestellt werden.

#### Drücken Sie während der Wiedergabe **▲ (up)** (nach oben).

- Die Zeitlupen-Wiedergabe in umgekehrter Richtung ist eingestellt.
- Während der Wiedergabe in Zeitlupe in umgekehrter Richtung kann die Geschwindigkeit der Wiedergabe unter Verwendung der Taste **▲ (up)** in 4 Schritten von 1/2 bis 1/16 der normalen Wiedergabegeschwindigkeit  $\blacktriangleleft\blacktriangleleft$  eingestellt werden.

#### Rückkehr zur normalen Wiedergabe

Bei angehaltener Wiedergabe oder während der Zeitlupen-Wiedergabe bewirkt das Drücken von **▶ (PLAY)** die Rückkehr zur normalen Wiedergabe.

#### Wiedergabe in Schritten. Betrachtung je eines einzelnen Bildes.

Bei dieser Funktion können DVDs und Video-CDs nur vorwärts bewegt werden.

#### Drücken Sie **II (PAUSE)** (Anhalten).

Bei jedem Tastendruck erscheint ein neues Bild.

#### Rückkehr zur normalen Wiedergabe

Drücken Sie, wenn Sie während der schrittweisen Wiedergabe zur normalen Wiedergabe zurückkehren wollen, die Taste **▶ (PLAY)**.



#### Hinweise

- Wenn die Bildwiedergabe angehalten worden ist, während der Zeitlupen-Wiedergabe oder bei der schrittweisen Wiedergabe gibt es keinen Ton.
- Bei bestimmten DVD-Titeln sind das Anhalten von Bildern, die Zeitlupen-Wiedergabe und die schrittweise Wiedergabe nicht möglich. In diesem Falle wird das Icon  angezeigt.
- Beim Umschalten auf Zeitlupen-Wiedergabe kann ein kurzer Ton zu hören sein.
- Wenn Sie während der Zeitlupen-Wiedergabe die Taste **II (PAUSE)** drücken, kann es sein, dass es erst ein paar Bilder weiter als Sie wollten zum Anhalten kommt.

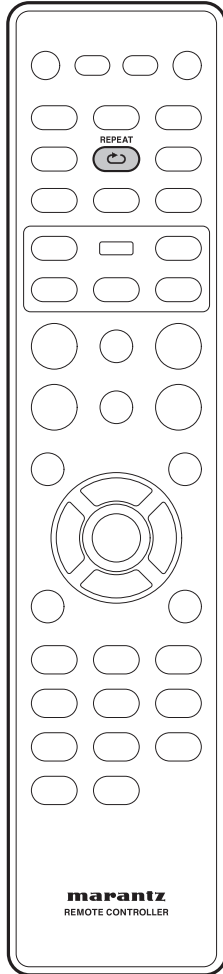

## Verwendung der wiederholten Wiedergabe

DVD-Video
  Video-CD
  CD
  MP3  
 JPEG
  DivX
  WMA

Sie können den Player einstellen, einzelne Titel auf CDs oder Video-CDs, Kapitel oder DVD-Titel auf DVD-Discs oder die ganze Disc zu wiederholen. Es ist auch möglich, einen Abschnitt auf einer Disc als Schleife wiederzugeben.

Sie können keinen Wiederholungs-Modus und keine Schleifen-Wiedergabe bei einer Video-CD anwenden, die im PBC-Modus abgespielt wird.

### Hinweise

- Einige Discs lassen die Wiederholungsfunktion (REPEAT) nicht zu.

### Drücken Sie während der Wiedergabe REPEAT, um einen Wiederholungs-Modus zu wählen.

Jedes Drücken bewirkt ein Umschalten des Wiederholungs-Modus.

#### DVD-Video

- CHAPTER REPEAT (Kapitel wiederholen)
- TITLE REPEAT (DVD-Titel wiederholen)
- ALL REPEAT (Alles wiederholen)
- OFF (Aus)

#### Video-CD CD

- TRACK REPEAT (Titel wiederholen)
- ALL REPEAT (Alles wiederholen)
- REPEAT OFF (Wiederholen aus)

#### MP3 JPEG DivX WMA

- REPEAT ONE (Wiederholen 1) (Titel wiederholen)
- REPEAT FOLDER (Ordner wiederholen)
- OFF (Aus)

### Hinweise

Vorhandene Einstellungen RANDOM (Wiedergabe in zufälliger Reihenfolge)-Modus oder Repeat A-B (Wiederholung A-B)-Modus werden annulliert, und der Wiederholungs-Modus wird aktiviert.

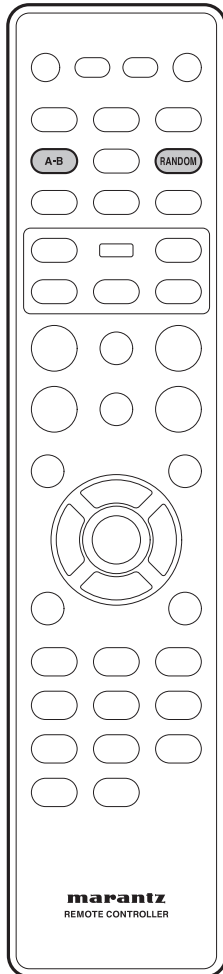

## Schleifendurchlauf eines Abschnitts auf der Disc

DVD Video-CD CD MP3 DivX

- 1 Drücken Sie A-B einmal zu Beginn des Abschnitts, den Sie wiederholen wollen, und dann am Ende dieses Abschnittes erneut.

Die Wiedergabe springt nunmehr sofort zurück auf den Startpunkt, und die Schleife wird immer wieder abgespielt.

- Auf einer DVD-Disc müssen sich Startpunkt und Endpunkt einer Schleife im gleichen DVD-Titel/Kapitel befinden.
- Auf einer Video-CD/CD-Disc müssen sich Startpunkt und Endpunkt der Schleife im gleichen Titel befinden.

- 2 Drücken Sie, wenn Sie die normale Wiedergabe wieder aufnehmen wollen, A-B erneut.

### Hinweise

- Je nach der verwendeten Disc kann es sein, dass es einen geringen Unterschied zwischen dem Punkt A und der Position gibt, an der die Wiedergabe tatsächlich wieder aufgenommen wird.
- Nach dem Verlassen des Modus der Wiederholung A-B werden bestehende Modi Wiederholen oder Zufallsreihenfolge wieder aufgerufen.

## Nutzung der Wiedergabe in zufälliger Reihenfolge („Kartenmisch“-Wiedergabe)

DVD-Video Video-CD CD MP3  
DivX WMA JPEG

Verwenden Sie die RANDOM-Funktion, um Titel in zufälliger Reihenfolge wiederzugeben.

Sie können die RANDOM-Funktion im DVD-VR-Modus oder bei Video-CDs, die im PBC-Modus abgespielt werden, nicht anwenden.

Drücken Sie während der Wiedergabe die Taste RANDOM, um einen RANDOM-Modus (SHUFFLE-Modus [„Kartenmisch“-Modus]) zu wählen.

- SHUFFLE (Zufallsreihenfolge)
- SHUFFLE REPEAT (Zufallsreihenfolge wiederholen)
- SHUFFLE OFF (Zufallsreihenfolge aus)

Drücken Sie, um den Zufallsreihenfolge-Modus zu verlassen, die RANDOM-Taste erneut.

### Hinweise

- Bestehende Modi „Wiederholen“ oder „A-B wiederholen“ werden annulliert, und der Zufallsreihenfolge-Modus wird aktiviert.

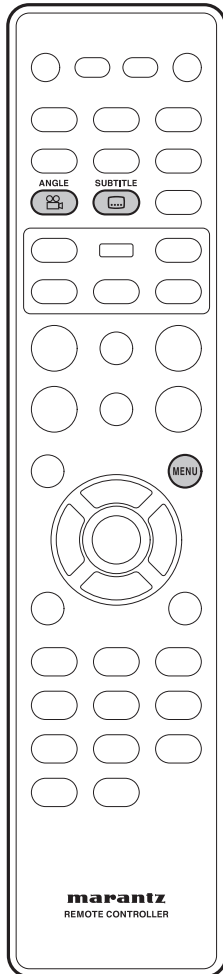

## Umschalten Kamera-Winkel

(DVD-Video)

Einige DVD-Video-Discs bieten Szenen, die aus zwei oder mehr Aufnahmewinkeln aufgenommen wurden. Prüfen Sie die Disc-Hülle zu Einzelheiten. Wenn die Disc Szenen mit unterschiedlichen Aufnahmewinkeln enthält, muss dies mit einem -Icon markiert sein.

- Drücken Sie, um den Kamera-Aufnahmewinkel umzuschalten, die Taste **ANGLE**.



### Hinweise

- Je nach der verwendeten Disc kann es sein, dass diese Funktion nicht aktiv ist.

## Umschalten Untertitel-Sprache

(DVD-Video) (DivX)

Viele DVD-Video-Discs oder DivX-Discs haben Untertitel in einer oder mehreren Sprachen. Normalerweise steht auf der Disc-Hülle oder der Disc-Verpackung, welche Untertitel-Sprachen verfügbar sind. Sie können während der Wiedergabe jederzeit die Untertitel-Sprache umschalten.

- Drücken Sie die Taste **SUBTITLE** wiederholt, um die Untertitel-Sprache anzuzeigen/umschalten. Die aktuelle Untertitel-Sprache ist auf dem Bildschirm zu sehen.
- Zur Voreinstellung der Untertitel siehe Seite 40.



### Hinweise

- In einigen Fällen kann eine Untertitel-Sprache nicht ausgeschaltet werden, auch wenn Sie „OFF“ wählen.
- Einige Discs lassen eine Änderung der Untertitel nur über das Disc-Menü zu. Drücken Sie in diesem Falle die Taste **MENU** und ändern Sie die Einstellungen.

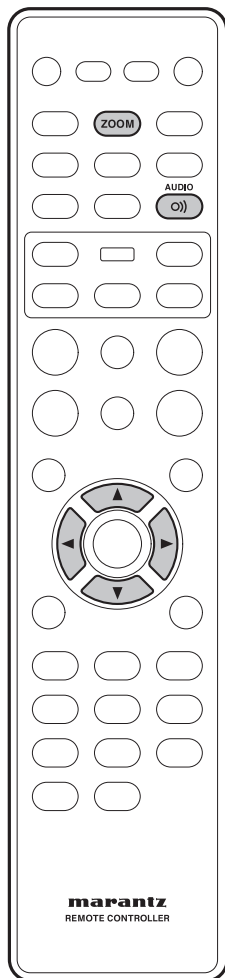

## Umschalten Audio-Sprache

(DVD-Video)

Bei der Wiedergabe einer DVD-Video-Disc, auf der ein Dialog in zwei oder mehr Sprachen aufgenommen wurde, können Sie die Audio-Sprache während der Wiedergabe jederzeit umschalten.

- **Drücken Sie die Taste AUDIO wiederholt, um die Audio-Sprache anzuzeigen/umschalten.**  
Die aktuelle Audio-Sprache ist auf dem Bildschirm zu sehen.
- **Zur Voreinstellung der Audio-Sprache siehe Seite 40.**



### Hinweise

- Je nach der verwendeten Disc kann es sein, dass die Audio-Sprache während der Wiedergabe nicht umgeschaltet werden kann. Nehmen Sie in diesem Falle Änderungen unter Verwendung des DVD-Menüs vor.
- Es kann sein, dass es einige Sekunden dauert, bis eine gewählte Audio-Sprache zu hören ist.

## Umschalten Audio-Kanal

Je nach der verwendeten Disc kann es sein, dass diese Funktion nicht aktiv ist.

(Video-CD)

Bei Video-CDs können Sie zwischen Stereo, nur dem linken Kanal, nur dem rechten Kanal oder gemischten Mono-Kanälen umschalten.

- **Drücken Sie, um den Audiokanal umzuschalten, die Taste AUDIO wiederholt.**  
Die aktuellen Wiedergabe-Kanäle werden auf dem Bildschirm angezeigt.

## Nutzung der Zoom-Funktion

(DVD-Video) (Video-CD) (JPEG)

- 1 **Drücken Sie während der Wiedergabe oder im PAUSE-Modus die ZOOM-Taste auf der Fernbedienung, um bei DVD-Video-Discs oder Video-CDs in der Reihenfolge x2, x3, x4, x1/2, x1/3, x1/4, normal und bei JPEGs in der Reihenfolge 100%, 125%, 150%, 200%, normal zu zoomen.**
- 2 **Verwenden Sie die Cursor-Tasten (▲/▼/◀/▶), um den Teil des Bildschirms zu wählen, auf dem Sie zoomen möchten.**



### Hinweise

- Bei einigen Discs kann die Zoom-Wiedergabe nicht verwendet werden.
- Bei einigen Szenen arbeitet Zoom nicht richtig.
- Das Zoomen kann zur Verzerrung oder zum Zittern von Bildern führen.

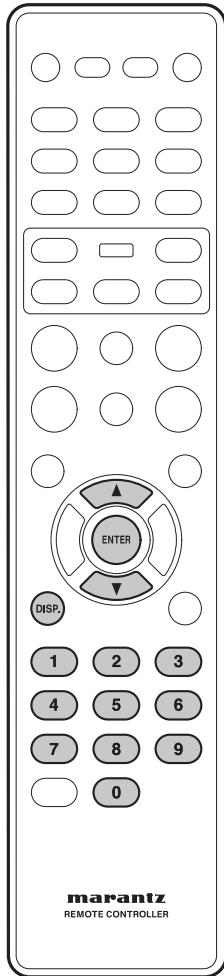

### Informationen zur Wiedergabe

Dieses DVD-System kann die Wiedergabe-Informationen der Disc (z. B. DVD-Titel-Nr., Kapitel-Nr., abgelaufene Wiedergabe-Zeit, Audio-/Untertitel-Sprache) anzeigen, und eine Anzahl von Operationen kann ausgeführt werden, ohne dass die Wiedergabe der Disc unterbrochen wird.

(DVD-Video) (Video-CD)

- 1 Drücken Sie während der Wiedergabe DISP.
  - Auf dem Fernseher erscheint eine Liste mit den verfügbaren Disc-Informationen.

(DVD)

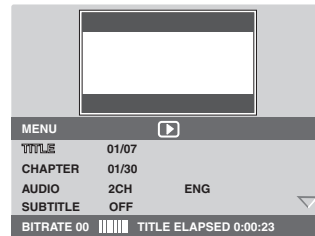

(Video-CD) (SVCD)

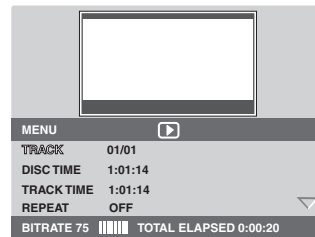

### Wahl des DVD-Titels/Kapitels/Titels

- 1 Drücken Sie ▲/▼, um „Title“ (DVD-Titel), „Chapter“ (Kapitel) oder „Track“ (Titel) hervorzuheben, und drücken Sie dann ENTER, um Zugriff darauf zu haben.
- 2 Verwenden Sie das Ziffern-Tastenfeld (0-9), um eine gültige Nummer einzugeben (z. B. 04/05).
- 3 Drücken Sie ENTER zur Bestätigung.

### Audio/Untertitel

- 1 Drücken Sie ▲/▼, um „Audio“ oder „Subtitle“ (Untertitel) hervorzuheben, und drücken Sie dann ENTER, um Zugriff darauf zu haben.

Das Audio oder das Untertitel-Menü erscheinen auf dem Fernseher.

- 2 Drücken Sie ▲/▼, um eine Sprache zu wählen, und drücken Sie dann ENTER, um das zu bestätigen.

Die momentane Audio- oder Untertitel-Sprache wird zur gewählten Sprache geändert.

### Kamera-Aufnahmewinkel

- 1 Drücken Sie **▲/▼**, um „Angle“ (Winkel) hervorzuheben, und drücken Sie dann **ENTER**, um Zugriff darauf zu haben.
- 2 Verwenden Sie das Ziffern-Tastenfeld (0-9), um eine gültige Nummer einzugeben.
- 3 Drücken Sie **ENTER** zur Bestätigung.  
Die Wiedergabe erfolgt nunmehr mit dem gewählten Kamera-Aufnahmewinkel.

### Zeit-Suche

- 1 Drücken Sie **▲/▼**, um „Time Disp.“ (Zeitanzeige) hervorzuheben, und drücken Sie dann **ENTER**, um Zugriff darauf zu haben.  
Je nach der im Player befindlichen Disc erscheinen auf dem Fernseher die folgenden Display-Typen.

#### Bei DVD-Discs:

TT Elapsed – abgelaufene Zeit der Wiedergabe des momentanen DVD-Titels.

TT Remain – verbleibende Zeit der Wiedergabe des momentanen DVD-Titels.

CH Elapsed – abgelaufene Zeit der Wiedergabe des momentanen Kapitels.

CH Remain – verbleibende Zeit der Wiedergabe des momentanen Kapitels.

#### Bei Video-CD-/Super-Video-CD-Discs:

Total Elapsed – abgelaufene Wiedergabezeit der momentanen Disc.

Total Remain – verbleibende Wiedergabezeit der momentanen Disc.

Single Elapsed – abgelaufene Zeit der Wiedergabe des momentanen Titels

Single Remain – verbleibende Zeit der Wiedergabe des momentanen Titels

- 2 Drücken Sie **▲/▼**, um „TT Time“ (Zeit DVD-Titel), „CH Time“ (Zeit Kapitel), „Disc Time“ (Zeit Disc) oder „Track Time“ (Zeit Titel) hervorzuheben, und drücken Sie dann **ENTER**, um Zugriff darauf zu haben.
- 3 Verwenden Sie das Ziffern-Tastenfeld (0-9), um eine gültige Zeit einzugeben.
- 4 Drücken Sie **ENTER** zur Bestätigung.  
Die Wiedergabe springt auf die gewählte Zeit.

### Wiederholen

- 1 Drücken Sie **▲/▼**, um „REPEAT“ (Wiederholen) hervorzuheben, und drücken Sie dann **ENTER**, um Zugriff darauf zu haben.
- 2 Drücken Sie **▲/▼**, um den gewünschten Wiederholungs-Modus zu wählen, und drücken Sie dann **ENTER**, um Zugriff darauf zu haben.

### Zeit

CD

Drücken Sie während der Wiedergabe wiederholt **DISPLAY**, um die angezeigten Zeit-Informationen zur Disc zu ändern.

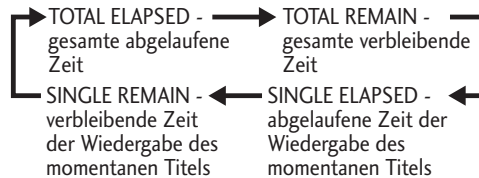

#### Hinweise

- Die obigen Informationen werden bei einer im PBC-Modus abgespielten Video-CD nicht angezeigt.



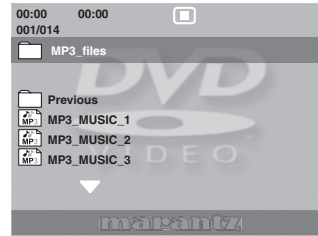
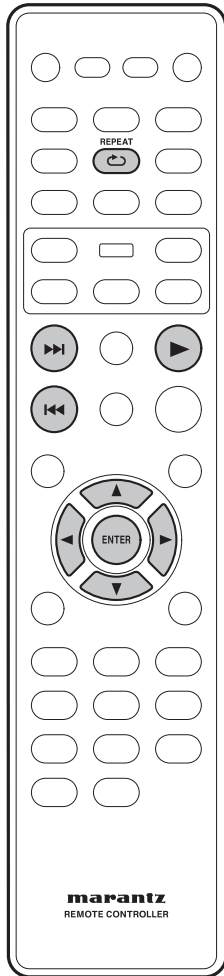

- 2 Wenn das Hauptmenü der Disc verschiedene Ordner enthält, dann verwenden Sie die ▲/▼-Tasten, um einen gewünschten Ordner zu wählen, und drücken Sie dann ENTER, um den Ordner zu öffnen.
- 3 Verwenden Sie die ▲/▼-Tasten, um einen Titel/eine Datei zu wählen, und drücken Sie dann ENTER, um mit der Wiedergabe zu beginnen.
  - Die Wiedergabe beginnt von der gewählten Datei an und geht dann weiter bis zum Ende des Ordners.

Während der Wiedergabe können Sie:

- Drücken Sie ◀◀/▶▶, um einen anderen Titel /eine andere Datei im momentanen Ordner abzuspielen.
- Um einen anderen Ordner auf der momentanen Disc zu wählen, drücken Sie ▲, um zum Basismenü zurückzukehren. Verwenden Sie die ▲/▼-Tasten, um ihre Auswahl zu treffen, und drücken Sie dann ENTER, um dies zu bestätigen.
- Drücken Sie wiederholt REPEAT (Wiederholen), um Zugriff auf die verschiedenen Wiedergabe-Modi zu haben.
  - OFF (Aus)
  - REPEAT ONE (eine wiederholen): Eine Datei wird wiederholt wiedergegeben.
  - REPEAT FOLDER (Ordner wiederholen): Alle Dateien in einem Ordner werden wiederholt wiedergegeben.



### Tip

- Um das Ordner-Menü zu überspringen, wenn Sie eine MP3-/JPEG-Disc einlegen, stellen Sie auf der Preference-Setup-Seite (Einrichtung der Voreinstellungen) die Einstellung MP3/JPEG NAV auf WITHOUT MENU (ohne Menü) ein.



### Hinweise

- Einige Discs können aufgrund ihrer Konfiguration und ihrer Kenndaten oder aufgrund der Aufnahmebedingungen und der verwendeten Autorensoftware auf diesem Player nicht wiedergegeben werden.

## Wiedergabe von MP3/DivX/JPEG/Windows Media™ Audio-Disc

Dieses DVD-System kann die meisten der MP3-, JPEG- und Windows-Media™-Audio-Dateien, die auf einer CD-R/RW-Disc oder einer handelsüblichen CD aufgezeichnet sind, wiedergeben.

- 1 Legen Sie eine Disc ein.
  - Aufgrund der Komplexität der Konfiguration der Verzeichnis-Datei kann es sein, dass die Einlesezeit der Disc mehr als 30 Sekunden dauert.
  - Auf dem Fernseher erscheint das Disc-Menü.
  - Die Wiedergabe startet automatisch. Wenn nicht, drücken Sie ▶ (Play).

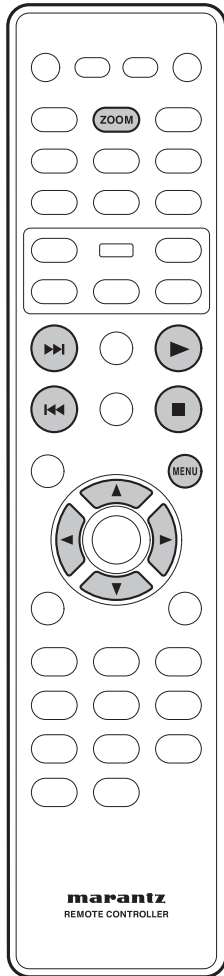

## Wiedergabe einer JPEG-Bilddatei (Diashow)

- Legen Sie eine Bild-Disc (Kodak Picture CD, JPEG) ein.  
Bei einer Kodak-Disc beginnt die Dia-Show automatisch.  
Bei einer JPEG-Disc erscheint auf dem Fernseher das Bild-Menü. Drücken Sie, um mit der Wiedergabe der Dia-Show zu beginnen, die Taste PLAY ►.



### Hinweise

Einige Discs lassen das Bild-Menü nicht zu.

## Vorschau-Funktion

- 1 Drücken Sie während der Wiedergabe ■.
  - Auf dem Fernseher werden 12 Miniaturbilder angezeigt.



- 2 Drücken Sie ◀◀/▶▶, um die andern Bilder auf der vorhergehenden/nächsten Seite anzuzeigen.
- 3 Verwenden Sie die Tasten ◀/▶/▲/▼, um eines der Bilder zu markieren, und drücken Sie ENTER, um mit der Wiedergabe zu beginnen.
- 4 Drücken Sie MENU, um zum Menü der Bild-CD zurückzukehren.

## Gezoomte Bilder

- 1 Drücken Sie während der Wiedergabe wiederholt ZOOM, um einen jeweils anderen Zoom-Faktor zu wählen.
- 2 Verwenden Sie die Tasten ◀/▶/▲/▼ zur Bewegung durch das gezoomte Bild.



### Tip

- Diese Funktion steht bei DivX-Discs nicht zur Verfügung.
- Bei einigen Discs kann die ZOOM-Wiedergabe nicht angewendet werden.

## Drehen/Umdrehen des Bildes

- Verwenden Sie während der Wiedergabe die Tasten ◀/▶/▲/▼, um das Bild auf dem Fernseher zu drehen/umzudrehen.
  - ▲: Dreht das Bild vertikal um.
  - ▼: Dreht das Bild horizontal um.
  - ◀: Dreht das Bild entgegen dem Uhrzeigersinn.
  - ▶: Dreht das Bild im Uhrzeigersinn.



### Hinweise

Unterstütztes Dateiformat:

- Als Dateinamen-Erweiterung muss „\*.JPG“ verwendet werden, nicht „\*.JPEG“.
- Es kann nur DCF-Standard-Standbilder oder JPEG-Bilder anzeigen, z. B. TIFF. Es kann keine bewegten Bilder, Motion JPEG und andere Formate, Bilder in anderen Formaten als JPEG oder Bilder, die mit Ton verbunden sind, wiedergeben.
- Es kann bei dem DVD-System aufgrund der großen Zahl von Songs/Bildern, die auf einer Disc aufgezeichnet sind, längere Zeit dauern, den Inhalt der Disc anzuzeigen.
- Verglichen mit Baseline-JPEGs dauert es bei progressiven JPEG-Dateien länger, Bilder anzuzeigen.

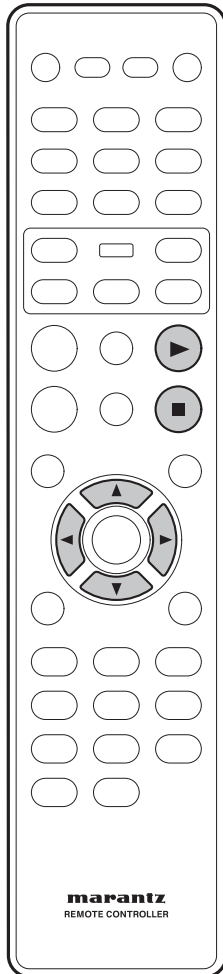

### Wiedergabe von MP3-/WMA-Musik sowie von JPEG-Bildern Simultan

Sie können eine musikalische Dia-Show bieten, wenn die Disc sowohl MP3-/WMA-Musikdateien als auch JPEG-Bilddateien enthält.

- 1 Legen Sie eine MP3-WMA-Disc ein, die Musik und Bilder enthält.
- 2 Wählen Sie einen MP3-/WMA-Titel im Menü und drücken Sie **PLAY ▶**, um die Wiedergabe zu starten.
- 3 Verwenden Sie die Tasten **◀/▶/▲/▼**, um während der Wiedergabe der MP3-/WMA-Musik aus dem Disc-Menü einen Bilder-Ordner zu wählen, und drücken Sie anschließend **PLAY ▶**.
  - Die Bilddateien werden bis zum Ende des Ordners wiedergegeben.
- 4 Drücken Sie, um die gleichzeitige Wiedergabe zu stoppen, die Taste **STOP ■**.

#### Tip

- Es ist normal, dass Sie, während Sie die Musik-Wiedergabe Ihrer MP3-Disc verfolgen, ein gelegentliches „Springen“ erleben.
- Aufgrund der unzureichenden Klarheit des digitalen Inhalts während des Herunterladens aus dem Internet ist es normal, dass Sie während der MP3-/DivX-Wiedergabe eine gelegentliche „Auflösung in Punkte“ erleben.
- Nur die erste Session einer Multisessions-CD wird wiedergegeben.

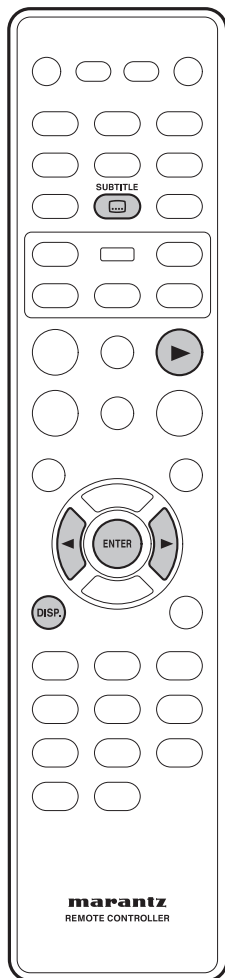

## Wiedergabe einer DivX-Disc

Dieses DVD-System unterstützt die Wiedergabe von DivX-Filmen, die Sie von Ihrem Computer auf eine CD-R/RW- oder DVD±R/±RW-Disc kopieren können (zu mehr Informationen siehe Seite 7).

- 1 Legen Sie eine DivX-Disc ein.
- 2 Drücken Sie **PLAY** ►, um die Wiedergabe zu starten.

Während der Wiedergabe können Sie:

- Wenn auf der DivX-Disc mehrsprachige Untertitel aufgezeichnet sind, können Sie während der Wiedergabe die Taste **SUBTITLE** (Untertitel) drücken, um die Untertitel-Sprache zu ändern.

### Tip

- Untertitel-Dateien mit den Dateinamen- Erweiterungen .srt, .smi, .sub, .ssa und .ass werden unterstützt, erscheinen aber nicht auf dem auf dem Dateinavigations-Menü.
- Der Name der Untertitel-Datei muss der gleiche sein wie der Dateiname des Films.
- Der Untertitel kann nur bis zu einem Durchschnitt von 42 Zeichen angezeigt werden.
- Die Zeitsuchfunktion steht während der Wiedergabe eines DivX-Films nicht zur Verfügung.

## Erweiterte Funktionen von DivX Ultra

- **XSUB™**-Untertitel ermöglicht es Ihnen, Filme mit eigenen mehrsprachigen Untertitel-Sets zu ansehen.
- **Interaktive Video-Menüs** bieten Ihnen höchsten Komfort und größtmögliche Steuerung, so dass Sie schnell zwischen verschiedenen Szenen und Bonus-Funktionen navigieren und aus Audio-Titel- und Untertitel-Optionen wählen können.
- **Ersatz-Audio-Titel** ermöglichen Ihnen Audio-Titel in Versionen mit mehreren Sprachen oder gesonderte Audio-Titel für spezielle Lautsprecher- Konfigurationen.
- **Kapitel-Punkte** ermöglichen Flexibilität und gestatten es Ihnen, von irgendwo auf dem Video direkt zu der Szene, die Sie sehen möchten, zu springen.

## Informationen zur Kompatibilität mit DivX

- Unterstützung für DivX 3.11, 4.x, 5.x, 6.x und Ultra.
- Q-pel-accurat-Bewegungskompensation.
- Wiedergabe mit Global Motion Compensation (GMC) (Globale Bewegungskompensation).

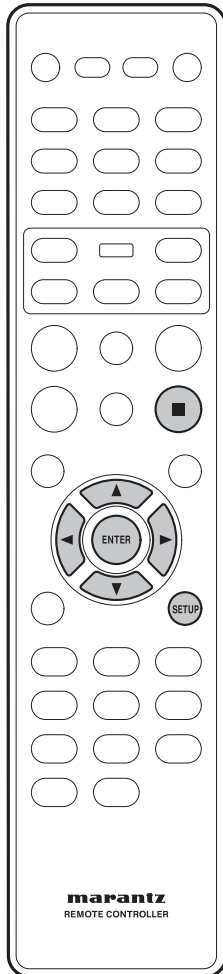

## Nutzung des Einstell-Menüs (Setup)

Ehe Sie den Player einsetzen, sollten Sie die Einstellungen spezifizieren und gemäß den Bedingungen vornehmen, unter denen er verwendet werden soll.

Bitte beachten Sie, dass die Einstellungen, wenn sie einmal geändert wurden, gespeichert werden und dies auch nach Abschaltung des Stroms bleiben, bis sie erneut geändert werden.

Das Setup-Menü ermöglicht Ihnen den Zugriff auf alle Einstellungen des Players. Drücken Sie die **SETUP**-Taste auf der Fernbedienung, um das Menü anzuzeigen oder zu verlassen, und die Cursor-Tasten sowie die **ENTER**-Taste der Fernbedienung zur Navigation und zur Wahl von Optionen.



### Hinweise

- Möglicherweise stimmen die Sprach-Optionen, die in den Illustrationen auf den folgenden Seiten zu sehen sind, nicht mit denen überein, die in Ihrem Land oder Ihrer Region verfügbar sind.

### 1 Drücken Sie die **SETUP**-Taste auf der Fernbedienung. Wählen Sie unter Verwendung der Cursor-Tasten ein Tab (◀/▶).

- ➊ **GENERAL SETUP (Allgemein-Einstellung):** Einstellung der GENERAL-Optionen
- ➋ **AUDIO SETUP (Audio-Einstellung):** Einstellung der Audio-Optionen
- ➌ **VIDEO SETUP (Video-Einstellung):** Einstellung der Anzeige und der HDMI-Video-Optionen
- ➍ **PREFERENCE (Voreinstellung):** Einstellung der Sprache, des Kinderschutzes und anderer Optionen.

### 2 Verwenden Sie die Cursor-Tasten (▲/▼) auf der Fernbedienung, um Zugriff auf die verschiedenen Funktionen zu haben.

### 3 Drücken Sie die **ENTER**-Taste so viele Male, wie erforderlich ist, um die gewünschte Möglichkeit zu wählen.

Drücken Sie, um den Einstell-Bildschirm nach der Einstellung auszublenden, die **SETUP**-Taste erneut.



### Hinweise

- Je nach der verwendeten Disc ist es möglich, dass einige gewählte Setup- Menü-Funktionen nicht arbeiten.
- Während der Wiedergabe und im Wiederaufnahme-Modus (RESUME) von DVD-Video-Discs können einige Einstellungen nicht gewählt werden. Drücken Sie in diesem Falle die Taste ■ (**STOP**) einmal oder zweimal, um die Wiedergabe vollständig zu stoppen.

Ein schwarzer Punkt (●) zeigt die Standard-Einstellung an.

\* Es kann nur im STOP-Modus eingestellt werden.

		Seite		
GENERAL SETUP (Allgemein-Einstellung)	OSD LANGUAGE (Bildschirm-Sprache)	● ENGLISH (Englisch) ESPANOL (Spanisch) FRANCAIS (Französisch)	31	
	DIVX (R) VOD CODE (DivX® VOD-Code (Video auf Abruf))		31	
	DISC LOCK (Disc gesperrt) *	LOCK (Gesperrt) ● UNLOCK (Nicht gesperrt)	32	
	DISPLAY DIM (Display-Dimension)	● 100% 70% 40%	32	
	PROGRAM (Programmierung) *	INPUT MENU (Eingabe-Menü)	32	
	SCREEN SAVER (Bildschirmschoner)	● ON (Ein) OFF (Aus)	32	
	SLEEP (Ruhezustand)	30 MINS (Minuten) 60 MINS (Minuten) 90 MINS (Minuten) 120 MINS (Minuten) 150 MINS (Minuten) ● OFF (Aus)	32	
	AUTO STANDBY (Automatisches Standby (Bereitschaft))	● ON (Ein) OFF (Aus)	32	
AUDIO SETUP (Audio-Einstellung)	AUDIO OUT (Audio-Ausgang)	● STEREO (Stereo) LT/RT (links/rechts) VIRTUAL SURROUND (Virtueller Raumklang)	33	
	DIGITAL AUDIO (Digitales Audio)	DIGITAL OUT (Digitalausgang) OFF (Aus) ● All PCM LPCM OUT (LPCM-Ausgang) ● 48KHZ 96KHZ	33 34	
	HDMI AUDIO OUT (HDMI-Audio-Ausgang)	● ON (Ein) OFF (Aus)	34	
	CD UPSAMPLING (CD-Aufwärts-Abtastung)	● OFF (Aus) 88,2KHZ(X2) 176,4KHZ(X4)	34	
	AUDIO DRC (Audio-DRC)	ON (Ein) ● OFF (Aus)	34	
	VIDEO SETUP (Video-Einstellung)	TV SYSTEM (Fernsehsystem)	PAL NTSC MULTI (Multi) Standard-Einstellung (ab Werk)   USA-Modell: NTSC Europäisches System: PAL	35 35
TV ASPECT (Seitenverhältnis des Bildschirms)		4:3 PAN SCAN (4:3 Pan Scan) 4:3 LETTER BOX (4:3 Letterbox) ● 16:9 WIDE (16:9 Breitbildschirm)	36	
PROGRESSIVE (Progressiv (Vollbildarstellung))		● OFF (Aus) ON (Ein)	36	
PICTURE SETTING (Bildeinstellung)		● STANDARD (Standard) BRIGHT (Hell) SOFT (Weich) PERSONAL (Persönlich) BRIGHTNESS (Helligkeit) CONTRAST (Kontrast) TINT (Farbton) COLOR (Farbe)	37 37	
HDMI SETUP (HDMI-Einrichtung)			37	
WIDE SCREEN FORMAT (Format des Breitbildschirms)		SUPER WIDE (Super-Breitbildschirm) 16:9 SQUEEZE (Gequetscht) ● OFF (Aus)	37	
HDMI VIDEO (HDMI-Video)		480P/525P 576P/625P 720P 1080i ● AUTO (Automatisch)	38	
DVI OUTPUT RANGE (DVI-Ausgangsbereich)		ENHANCED (Erweitert) ● STANDARD (Standard)	39	
COMPONENT (Komponenten) (nur europäische Modelle)		YCbCr ● RGB	39	
BLACK LEVEL (Schwarzpegel)		7.5 IRE 0 IRE Standard-Einstellung (ab Werk)   USA-Modell: 7.5 IRE Europäisches Modell: 0 IRE	39 39	
CLOSED CAPTION (Verborgene Daten) (nur USA-Modell)		ON (Ein) ● OFF (Aus)	39	
PREFERENCE (Voreinstellung)		AUDIO (Audio)	● ENGLISH (Englisch) CHINESE (SIMP) (Chinesisch (vereinfacht)) FRENCH (Französisch) SPANISH (Spanisch) usw.	40
		SUBTITLE (Untertitel)	● OFF (Aus) ENGLISH (Englisch) CHINESE (SIMP) (Chinesisch (vereinfacht)) FRENCH (Französisch) SPANISH (Spanisch) usw.	40
	DISC MENU (Disc-Menü)	● ENGLISH (Englisch) CHINESE (SIMP) (Chinesisch (vereinfacht)) FRENCH (Französisch) SPANISH (Spanisch) usw.	41	
	PARENTAL (Kinderschutz)	1 KID SAFE (kindersicher) 2 G 3 PG 4 PG13 5 PGR 6 R 7 NC17 ● 8 ADULT (Erwachsene)	41	
	PBC (Wiedergabe-Steuerung)	● ON (Ein) OFF (Aus)	41	
	MP3/JPEG NAV (Navigation)	WITH MENU (Mit Menü) ● WITHOUT MENU (Ohne Menü)	41	
	VR LIST (VR-Liste)	● ORIGINAL LIST (Original-Liste) PLAY LIST (Abspielliste)	41	
	PASSWORD (Passwort)	CHANGE (Änderung)	42	
	DIVX SUBTITEL (DivX-Untertitel)	● STANDARD (Standard) CYRILLIC (Kyrillisch)	42	
	DEFAULT (Standard-Einstellung (ab Werk))	RESET (Zurücksetzen)	43	

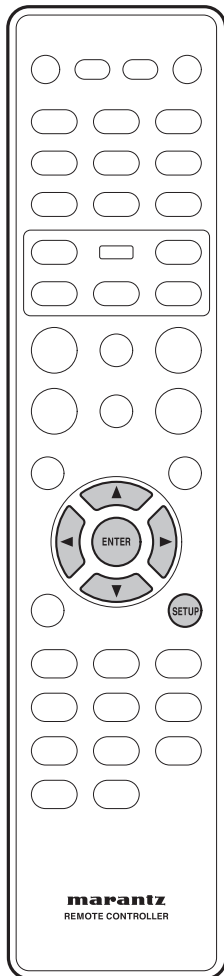

## Einrichten der Allgemein-Einstellungsseite

- 1 Drücken Sie die SETUP-Taste.
- 2 Wählen Sie unter Verwendung der Cursor-Tasten (◀/▶) GENERAL SETUP PAGE (Seite für die Haupteinstellungen) und drücken Sie dann die ENTER-Taste.
- 3 Verwenden Sie die Cursor-Tasten (▲/▼), um die gewünschte Position zu wählen, und drücken Sie dann die Cursor-Taste (▶) oder die ENTER-Taste.

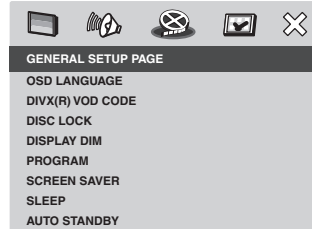

### Hinweise

- Drücken Sie ◀, um zur vorhergehenden Menüposition zurückzukehren.  
Drücken Sie SETUP, um das Menü zu verlassen.

### OSD LANGUAGE (Bildschirm-Sprache)

Die Sprach-Optionen sind je nach Ihrem Land oder Ihrer Region unterschiedlich und stimmen möglicherweise nicht mit den Illustrationen in der Bedienungsanleitung überein.

- Standard-Einstellung: English

Die Bildschirm-Sprache für dieses DVD-System bleibt, wie Sie es eingestellt haben, unabhängig von den Änderungen, die an der Sprache der DVD-Disc vorgenommen wurden.

Wählt die bevorzugte Sprache für das Bildschirm-Menü des DVD-Systems.

### DIVX (R) VOD CODE (DivX<sup>®</sup> VOD-Code (Video auf Abruf))

MARANTZ bietet Ihnen den DivX<sup>®</sup>-VOD-Registriercode (Video auf Abruf), der es Ihnen ermöglicht, unter Nutzung des DivX<sup>®</sup>-V-Service Videos auszuleihen und zu kaufen. Drücken Sie ▶, um sich über den Registriercode zu informieren, und ENTER, um die Einstellung zu verlassen.

Verwenden Sie den Registriercode, um unter [www.divx.com/vod](http://www.divx.com/vod) Videos vom DivX<sup>®</sup>-VOD-Service zu kaufen oder auszuleihen. Folgen Sie den Anweisungen und kopieren Sie das Video von Ihrem Computer auf eine CD-R/RW-Disc, um Sie dann auf diesem DVD-System wiederzugeben.

### Hinweise

- Video das heruntergeladene DivX<sup>®</sup>-VOD (Video auf Abruf) kann nur auf diesem DVD-System wiedergegeben werden.  
Für genauere Informationen wenden Sie sich bitte unter [www.divx.com/vod](http://www.divx.com/vod) an uns.

**DISC LOCK (Disc gesperrt)**

- Standard-Einstellung: **UNLOCK**

Nicht alle Discs werden vom Disc- Hersteller eingestuft oder codiert. Sie können das Abspielen einer speziellen Disc verhindern, indem Sie die Disc sperren. Bis zu 40 Discs können gesperrt werden.

- **LOCK (Gesperrt)** – Wird gewählt, um die Wiedergabe der aktuellen Disc zu blockieren. Ein nachfolgender Zugriff auf eine gesperrte Disc erfordert ein aus sechs Ziffern bestehendes Passwort. Das Standard-Passwort ist „111111“.
- **UNLOCK (Nicht gesperrt)** – Alle Discs können abgespielt werden.

**DISPLAY DIM (Display-Dimension)**

- Standard-Einstellung: **100%**

Wählt die Helligkeit des Displays des DVD-Systems.

- **100%** – volle Helligkeit
- **70%** – mittlere Helligkeit
- **40%** – abgeblendetes Display

**PROGRAM (Programmierung)**

*Nicht für Picture-CD (Bild-CD)/MP3/ WMA/DivX®*

Sie können den Inhalt der Disc durch Programmierung der Reihenfolge der Wiedergabe der Titel in der von Ihnen gewünschten Reihenfolge abspielen. Sie können bis zu 20 Titel speichern.

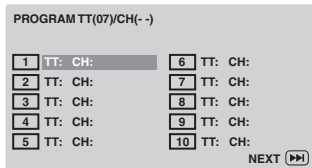

- 1 Verwenden Sie den Ziffernblock (0-9) zur Eingabe einer gültigen Titel-/Kapitel- Nummer.
  - 2 Verwenden Sie die Tasten ◀/▶/▲/▼, um den Cursor zur nächsten Position zu bewegen.
- Wählen Sie, wenn es mehr als zehn Gesamtprogramm-Titel gibt, **NEXT** auf dem Bildschirm und drücken Sie **ENTER** (oder drücken Sie ▶▶ auf der Fernbedienung, um auf die nächste Programmierungsseite zuzugreifen).

- 3 Wählen Sie, um den Titel/das Kapitel aus dem Programm-Menü zu entfernen, den Titel/das Kapitel und drücken Sie **ENTER**.
- 4 Wählen Sie, wenn das Programm komplett ist, **START** auf dem Bildschirm und drücken Sie **ENTER**, um mit der Wiedergabe zu beginnen.
  - Die Wiedergabe beginnt von dem gewählten Titel an in der programmierten Reihenfolge.
- 5 Wählen Sie, um das Programm-Menü zu verlassen, **EXIT** im Menü und drücken Sie **ENTER**.

**Hinweise**

- Bei Super-Audio-CD-Discs können Sie Titel auf dem CD-Player programmieren.
- Wenn die Wiedergabe nach Programm erfolgt, werden bestehende Modi **RANDOM** (zufällige Reihenfolge) und **REPEAT** (wiederholen) annulliert.
- Bei Video-CDs im 2.0-Modus (PBC-Modus ON) steht diese Funktion nicht zur Verfügung.

**SCREEN SAVER (Bildschirmschoner)**

- Standard-Einstellung: **ON**

Der Bildschirmschoner verhindert Schäden am Fernsehbildschirm, indem er vermeidet, dass er einem statischen Bild zu lange ausgesetzt ist.

- **ON (Ein)** – Schaltet auf den Bildschirmschoner-Modus um, sobald die Wiedergabe mehr als 15 Minuten lang gestoppt oder angehalten wurde
- **OFF (Aus)** – Schaltet die Bildschirmschoner-Funktion aus.

**SLEEP (Ruhezustand)**

- Standard-Einstellung: **OFF**

Diese Funktion überführt den DVD-Player nach einer von Ihnen eingestellten abgelaufenen Zeit automatisch in den Standby-Modus.

Sie können 30, 60, 90, 120 oder 150 Minuten wählen. Wählen sie **OFF**, wenn Sie die Timer-Funktion für den Ruhezustand annullieren wollen.

Drücken Sie **ENTER**, um ihre Wahl zu bestätigen.

**AUTO STANDBY (Automatisches Standby)**

- Standard-Einstellung: **ON**

Wenn **ON (Ein)** gewählt ist, wird automatisch nach Ablauf von rund 30 Minuten, in denen der Player nicht betrieben worden ist (**STOP**-Modus), der Standby-Modus gewählt, um Strom zu sparen.



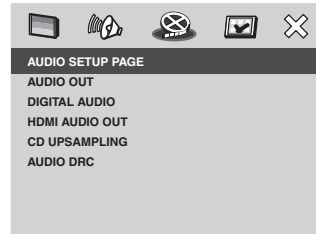
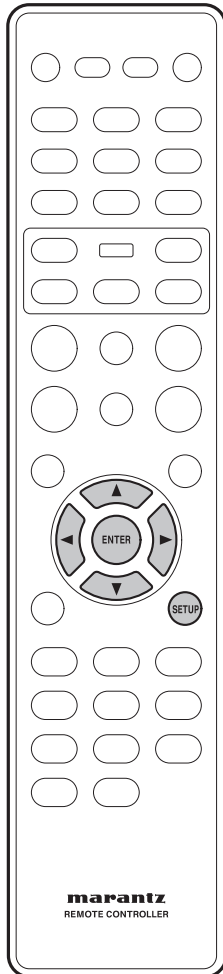

#### Hinweise

- Drücken Sie ◀, um auf die vorhergehende Menüposition zurückzugehen. Drücken Sie SETUP, um das Menü zu verlassen.

#### AUDIO OUT (Audio-Ausgang)

- Standard-Einstellung: Stereo
- **STEREO (Stereo)** – Diese Option mischt Dolby-Digital-Signale abwärts direkt in analoge Stereo-Signale von den L/R-Buchsen
- **LT/RT (links/rechts)** – Diese Option ist nur zu verwenden, wenn Ihr DVD-Player an einen Dolby-Prologic-Decoder angeschlossen ist.
- **VIRTUAL SURROUND (Virtueller Raumklang)** – Diese Option bildet die Raumklang-Kanäle virtuell nach.

#### Hinweise

- DTS wird nicht unterstützt.
- Sie können es auch unter Verwendung der SOUND-MODE-Tasten auf der Fernbedienung wählen.

#### DIGITAL OUT (Digitalausgang)

- Standard-Einstellung: ALL

Stellen Sie den Digitalausgang entsprechend ihrem gewählten Audio-geräte-Anschluss ein

- **OFF (Aus)** – Abstimmung des Digitalausgangs
- **ALL** – Wenn Sie Ihren Audio-Digitalausgang an einen Mehrkanal-Decoder / -Receiver angeschlossen haben.
- **PCM ONLY (nur PCM)** – Nur, wenn Ihr Receiver Mehrkanal-Audiosignale nicht decodieren kann.

#### Hinweise

- Wenn HDMI aktiviert ist, ist der Digitalausgang stummgeschaltet. Der HDMI-Audioausgang ist mit der Digitalausgang-Einstellung verknüpft. Wenn „ALL“ eingestellt ist, folgt der HDMI-Audioausgang dem EDID. Wenn „PCM“ eingestellt ist, gilt für den HDMI-Audioausgang immer PCM.
- Wenn „PCM“ eingestellt ist, ist DTS stummgeschaltet.
- Wenn Sie bei Verwendung eines nicht mit DTS kompatiblen Verstärker „ALL“ eingestellt haben, ist ein Rauschen zu hören, wenn Sie eine DTS-Disc abspielen.

### Einstellen der Audio-Einstellung-Seite

- 1 Drücken Sie die SETUP-Taste.
- 2 Wählen Sie unter Verwendung der Cursor-Tasten (◀/▶) die AUDIO-SETUP PAGE und drücken Sie dann die ENTER-Taste.
- 3 Verwenden Sie die Cursor-Tasten (▲/▼) zur Auswahl der gewünschten Position und drücken Sie dann die Cursor-Taste (▶) oder die ENTER-Taste.

### LPCM OUT (LPCM-Ausgang)

- Standard-Einstellung: 48 kHz

Wenn Sie den DVD-Player über die digitalen Ausgänge wie den Koaxial- Ausgang an einen mit PCM kompatiblen Receiver anschließen, müssen Sie möglicherweise einen LPCM-Ausgang einstellen. Discs werden mit einer bestimmten Abtastrate bespielt. Je höher die Abtastrate ist, desto besser ist die Tonqualität.

- **48 kHz** – Wiedergabe einer Disc, die mit der Abtastrate von 48 kHz bespielt wurde. Ein 96-kHz-PCM-Datenstrom (wenn auf der Disc vorhanden) wird auf 48 kHz umgeformt.
- **96 kHz** – Wiedergabe einer Disc, die mit der Abtastrate von 96 kHz bespielt wurde. Wenn die 96-kHz-Disc kopier- geschützt ist, wird der Digitalausgang automatisch auf eine Abtastrate von 48 kHz umgeformt.

### HDMI AUDIO OUT (HDMI-Audio-Ausgang)

- Standard-Einstellung: ON

Wenn Sie den HDMI-Audioausgang nicht verwenden, sollten Sie ihn ausschalten (OFF). Wenn der unter Verwendung von HDMI an diesen Player angeschlossene Monitor/Receiver die HDMI-Audiosignal-Eingabe nicht unterstützt, dann stellen Sie diese auf OFF ein.

- **ON (Ein)**– Wählen Sie diese Einstellung, um den HDMI-Audioausgang einzuschalten.
- **OFF (Aus)** – Wählen Sie diese Einstellung, um den HDMI-Audioausgang auszuschalten.



#### Hinweise

- Dieser Player kann unter Verwendung von HDMI die folgenden Audiosignale ausgeben: 32 kHz, 44,1 kHz, 48 kHz, 2-Kanal-Linear-PCM-Signale und Bitstream-Signale (Dolby Digital, DTS und MPEG).
- Wenn Audio-Signale von mit HDMI kompatiblen Geräten ausgegeben werden, werden die digitalen Ausgabesignale stummgeschaltet.
- Wenn HDMI aktiviert ist, ist der Digital- ausgang stummgeschaltet. Der HDMI-Audioausgang ist mit der Digitalausgang-Einstellung verknüpft. Wenn „ALL“ eingestellt ist, folgt der HDMI-Audioausgang dem EDID. Wenn „PCM“ eingestellt ist, gilt für den HDMI-Audioausgang immer PCM.

### CD UPSAMPLING (CD-Aufwärts-Abtastung)

- Standard-Einstellung: OFF

Diese Funktion ermöglicht es Ihnen, unter Verwendung einer hoch entwickelten digitalen Signalverarbeitung Ihre Musik-CD auf eine höhere Abtastrate umzuformen, um eine höhere Tonqualität zu erzielen. Wenn Sie die Aufwärts-Abtastungsfunktion aktiviert haben, wird der Player automatisch auf den Stereo- Modus umgeschaltet.

- **OFF (Aus)** – Wählen Sie diese Einstellung, wenn Sie die CD-Aufwärtsabtastung nicht in Anspruch nehmen wollen.
- **88.2 kHz (X2)** – Wählen Sie diese Einstellung, wenn Sie die Abtastrate von CDs gegenüber dem Original verdoppeln wollen.
- **176.4 kHz (X4)** – Wählen Sie diese Einstellung, wenn Sie die Abtastrate von CDs gegenüber dem Original vervierfachen wollen.



#### Hinweise

- Diese Einstellung ist nur wirksam für den Ausgang von Signalen von den analogen Buchsen.

### AUDIO DRC (Audio-DRC)

- Standard-Einstellung: OFF

Dieser Modus optimiert die Ton-Wiedergabe bei geringer Lautstärke. Laute Ausgangssignale werden gedämpft, und leise Ausgangssignale werden auf ein hörbares Niveau gebracht. Diese Funktion steht für DVD-Video-Discs mit dem Dolby-Digital-Modus nicht zur Verfügung.

- **ON (Ein)** – Diese Einstellung schaltet den AUDIO-DRC-Modus ein.
- **OFF (Aus)** – Diese Einstellung schaltet den AUDIO-DRC-Modus aus. Wenn Sie dies wählen, können Sie sich am Klang mit seinem vollen Dynamik-Bereich erfreuen.



#### Hinweise

- Audio-DRC ist nur bei Dolby-Digital- Audioquellen wirksam.

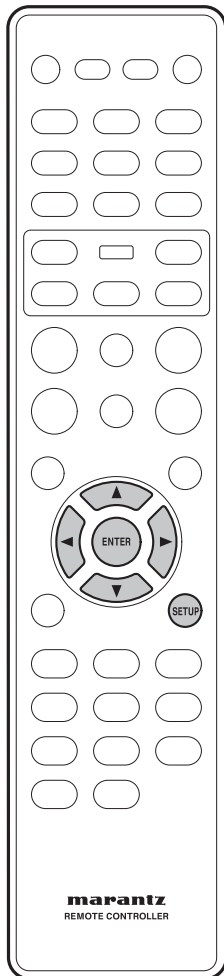

## Einrichten der Video-Einstellung-Seite

- 1 Drücken Sie die **SETUP**-Taste.
- 2 Wählen Sie unter Verwendung der Cursor-Tasten (**◀/▶**) die **VIDEO SETUP PAGE** und drücken Sie dann die **ENTER**-Taste.
- 3 Verwenden Sie die Cursor-Tasten (**▲/▼**) zur Auswahl der gewünschten Position und drücken Sie dann die Cursor-Taste (**▶**) oder die **ENTER**-Taste.

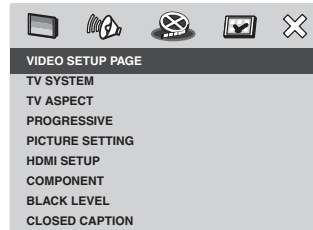

### Hinweise

- Drücken Sie die **◀** und gehen Sie zur vorhergehenden Menü-Position zurück. Drücken Sie **SETUP**, um das Menü zu verlassen.

### TV SYSTEM (Fernsehsystem)

- Standard-Einstellung: **NTSC (USA-Modell)**  
**PAL (Europa-Modell)**

Das Farbsystem des DVD-Systems, der DVD und des Fernsehers müssen übereinstimmen: nur dann ist es möglich, eine DVD auf diesem System abzuspielen. Bestimmen Sie, ehe Sie Ihre Fernsehnorm ändern, das Farbsystem Ihres Fernsehers.

- **PAL** – Wählen Sie diese Einstellung, wenn der angeschlossene Fernseher das PAL-Farbsystem hat. In diesem Falle wird das Video-Signal einer NTSC-Disc verändert und wird als Signal im PAL-Format ausgegeben.
- **NTSC** – Wählen Sie diese Einstellung, wenn der angeschlossene Fernseher das NTSC-Farbsystem hat. In diesem Falle wird das Video-Signal einer PAL-Disc verändert und wird als Signal im NTSC-Format ausgegeben.
- **MULTI** – Wählen Sie diese Einstellung, wenn der angeschlossene Fernseher sowohl mit NTSC als auch mit PAL kompatibel ist (Multi-System). In diesem Falle stimmt das ausgegebene Format mit dem Video-Signal der Disc überein.

Wählen Sie eine der Optionen und drücken Sie dann **ENTER** zur Bestätigung.

- Folgen Sie den Anweisungen, die auf dem Fernseher zu sehen sind, um die Auswahl (wenn zutreffend) zu bestätigen.
- Wenn ein leerer/verzerrter Bildschirm erscheint, dann warten Sie 15 Sekunden, damit der Bildschirminhalt automatisch wiederhergestellt wird.

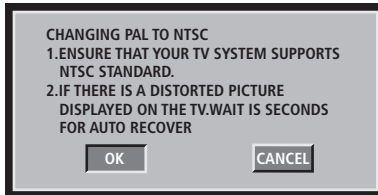

### Video-Ausgabeformat

Disc-Fomat	Fernsehsystem	Ausgabe-Format	
		YCbCr	Video / S-Video
NTSC	PAL	Progressives PAL	PAL
	NTSC	Progressives NTSC	NTSC
	MULTI	Progressives NTSC	NTSC
PAL	PAL	Progressives PAL	PAL
	NTSC	Progressives NTSC	NTSC
	MULTI	Progressives PAL	PAL

#### Manuelle Änderung des Fernsehsystems:



- 1) Drücken Sie OPEN/CLOSE  $\blacktriangle$ , um das Disc-Schubfach zu öffnen.
- 2) Drücken Sie  $\blacktriangleright$  (rechts) auf der Fernbedienung.
- 3) Drücken Sie AUDIO auf der Fernbedienung, um die Einstellung des Fernsehsystems umzuschalten.  
PAL  $\rightarrow$  NTSC  
NTSC  $\rightarrow$  PAL  
MULTI  $\rightarrow$  je nach der Disc

### TV ASPECT

#### (Seitenverhältnis des Bildschirms)

- Standard-Einstellung: **16:9 WIDE**

Stellen Sie das Seitenverhältnis des DVD-Systems entsprechend dem Typ des angeschlossenen Fernsehers ein. Das Format, das Sie wählen, muss auf der Disc verfügbar sein. Wenn dies nicht der Fall ist, beeinflusst die Einstellung für den Fernseher das Bild während der Wiedergabe nicht.

- **4:3 PAN SCAN** – Wählen Sie diese Einstellung, wenn Sie einen herkömmlichen Fernseher haben und beide Seiten des Bildes beschnitten oder formatiert werden sollen, um das Bild an Ihren Fernseher anzupassen. 
- **4:3 LETTER BOX** – Wählen Sie diese Einstellung, wenn Sie einen herkömmlichen Fernseher haben. In diesem Falle wird ein breites Bild mit schwarzen Balken am oberen und unteren Bildschirmrand angezeigt. 

- **16:9 WIDE (16:9 Breitbildschirm)** – Wählen Sie diese Einstellung, wenn Sie einen Fernseher mit breitem Bildschirm haben. 

Wählen Sie eine der Optionen und drücken Sie dann ENTER zur Bestätigung.

#### Hinweise

- Einige Discs lassen die Änderung des Bildschirm-Seitenverhältnisses nicht zu.

### PROGRESSIVE (Progressiv)

- Standard-Einstellung: **OFF**

Bei der Progressive-Bilddarstellung (Vollbild-Darstellung) werden doppelt so viele Bilder pro Sekunde dargestellt wie bei der Interlace-Bilddarstellung (Halbbild-Darstellung, herkömmliches Fernsehsystem). Mit nahezu der doppelten Anzahl von Zeilen bietet die Progressive-Bilddarstellung eine höhere Bildauflösung und Bildqualität.

#### Vor dem Start ...

Vergewissern Sie sich, dass Sie dieses DVD-System unter Verwendung des YCbCr-Anschlusses an einen Fernseher mit Progressive-Bilddarstellung angeschlossen haben (siehe Seite 9 „Anschlüsse für Heimkino-Video-Discs“).

- **ON** – Mit dieser Einstellung wird der Progressive-Bilddarstellungs-Modus aktiviert.

Auf dem Fernseher erscheint das Anweisungs-Menü.

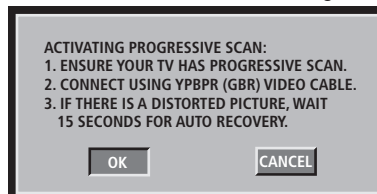

- 1) Drücken Sie  $\blacktriangleleft$ , um „OK“ im Menü zu markieren, und drücken Sie dann ENTER, um das zu bestätigen. Das Bild auf Ihrem Fernseher bleibt in diesem Status verzerrt, bis Sie auf Ihrem Fernseher den Progressive-Bild-darstellungsmodus aktivieren.
- 2) Aktivieren Sie den Progressive-Bild-darstellungsmodus Ihres Fernsehers (informieren Sie sich in der Bedienungsanleitung Ihres Fernsehers). Auf dem Bildschirm erscheint nunmehr das folgende Menü.

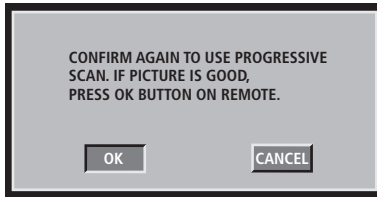

- 3) Drücken Sie ◀, um „OK“ im Menü zu markieren, und drücken Sie dann ENTER, um das zu bestätigen. Die Einrichtung ist nunmehr abgeschlossen, und Sie können sich an der hohen Bildqualität erfreuen.
- **OFF (Aus)** – Diese Einstellung deaktiviert den Progressive-Bildarstellungsmodus.

#### Manuelle Deaktivierung des Progressive-Bildarstellungsmodus:

- 1) Drücken Sie OPEN/CLOSE ▲, um das Disc-Schubfach zu öffnen
- 2) Drücken Sie ◀ (links) auf der Fernbedienung. Drücken Sie dann AUDIO auf der Fernbedienung. Der DVD-Hintergrund erscheint nunmehr auf dem Fernseher.

#### Tip

- Es gibt einige Fernseher und HD-Fernseher mit Progressive-Bildarstellungsmodus, die nicht voll kompatibel mit dieser Einheit sind, was dazu führt, dass es unnatürliche Bilder gibt, wenn eine DVD-Video-Disc im Progressive-Bildarstellungsmodus wiedergegeben wird. Deaktivieren Sie in diesem Falle die Progressive-Bildarstellungsfunktion sowohl am DVD-System als auch an Ihrem Fernseher.

#### PICTURE SETTING (Bildeinstellung)

- Standard-Einstellung: **STANDARD**

Dieses DVD-System bietet drei festgelegte Einstellungen für die Bildfarben und eine individuelle Einstellung, die Sie selbst festlegen können.

- **STANDARD** – Original-Farbeinstellung
- **BRIGHT (Hell)** – Einstellung mit kraftvollen Farben
- **SOFT (Weich)** – Einstellung mit warmen Farben
- **PERSONAL (Persönlich)** – Wählen Sie diese Einstellung, wenn Sie den Farben eine individuelle Note geben wollen. Verwenden Sie die Tasten ◀/▶ für die Wahl der Einstellung, die Ihren persönlichen Vorstellung am meisten entspricht, und drücken Sie dann ENTER zur Bestätigung. Wählen Sie für eine durchschnittliche Einstellung die 0.
  - **BRIGHTNESS (Helligkeit)** – Erhöhen Sie den Wert, um das Bild heller zu machen, oder verfahren Sie umgekehrt.
  - **CONTRAST (Kontrast)** – Erhöhen Sie den Wert, um das Bild kontrastreicher zu machen, oder verfahren Sie umgekehrt.
  - **TINT (Farbton)** – Erhöhen Sie den Wert, um das Bild abzdunkeln, oder verfahren Sie umgekehrt.

- **COLOR (Farbe)** – Erhöhen Sie den Wert, um die Farben in Ihren Bildern zu verstärken, oder verfahren Sie umgekehrt.

#### HDMI SETUP (HDMI-Einrichtung)

Diese Funktion steht nur dann zur Verfügung, wenn Sie dieses DVD-System an einen HDMI-kompatiblen Fernseher bzw. ein entsprechendes Gerät angeschlossen haben.

Diese Einstellung kann aktiviert/deaktiviert werden, indem die HDMI-Taste mindestens drei Sekunden lang gedrückt wird. Beim Transport ab Werk ist die Einstellung aktiviert.

#### Hinweise

- Diese Einheit unterstützt HDMI, Version 1.0.
- Diese Einheit unterstützt nicht HDMI-Steuerfunktionen (CEC).

#### WIDE SCREEN FORMAT (Format des Breitbildschirms)

- Standard-Einstellung: **OFF**

Mit dieser Einstellung wählen Sie eine passende Bildschirmanzeige. Diese Funktion steht nur zur Verfügung, wenn Sie **TV ASPECT – 6:9 WIDE** (Bildschirm-Seitenverhältnis 16:9 Breitbildschirm) gewählt haben.

- **SUPER WIDE (Super-Breitbildschirm)** – Mit dieser Einstellung wählen Sie die Anzeige einer Disc mit 4:3-Bildern auf einem Fernseher mit Breitbildschirm bei nichtlinearer Streckung (die mittlere Position des Bildschirms ist weniger gestreckt als die Seiten).
- **16:9 SQUEEZE (Gequetscht)** – Mit dieser Einstellung wählen Sie die Anzeige einer Disc mit 4:3-Bildern auf einem Fernseher mit Breitbildschirm ohne Streckung. Am linken und rechten Bildschirmrand erscheinen hierbei schwarze Balken.
- **OFF (Aus)** – Bei Wahl dieser Option gibt es keine Einstellung des Bildschirm-Seitenverhältnisses.

#### Hinweise

- Die **Format des Breitbildschirms**-Funktion ist deaktiviert, wenn Ihr HDMI-Fernseher auf **480P** oder **576P** (Bildzeilen) voreingestellt wurde.

## HDMI VIDEO (HDMI-Video)

- Standard-Einstellung: **AUTO**

Diese Einstellung wählt eine passende Video-Auflösung in Abhängigkeit von dem Vermögen des angeschlossenen Fernsehers/Gerätes, den HDMI-Video- Ausgang vorteilhaft zur Geltung zu bringen.

- **480P/525P** – Progressive-Ausgang mit 480 Zeilen für NTSC-Fernseher.
- **576P/625P** – Progressive-Ausgang mit 576 Zeilen für PAL-Fernseher.
- **720P** – (wenn ein HDMI-Fernseher angeschlossen ist). Progressive-Ausgang auf 720 Linien gestreckt.
- **1080i** – (wenn ein HDMI-Fernseher angeschlossen ist). Interlaced-Ausgang auf 1080 Linien gestreckt.
- **AUTO (Automatisch)** – Der Video-Ausgang folgt automatisch der vom Display unterstützten Auflösung.



### Hinweise

- Wenn auf dem Fernseher aufgrund einer nicht unterstützten Auflösung kein Display erscheint, dann verwenden Sie das Composite-Video-kabel zum Anschluss des DVD-Systems an Ihren Fernseher. Stellen Sie an Ihrem Fernseher den richtigen Eingangskanal für Composite-Video ein, und stellen Sie die Auflösung auf **480P/576P** ein.
- Die Auflösung kann auch mit der **HDMI**- Taste auf dem vorderen Bedienfeld eingestellt werden.
- Generell gilt, dass die Auflösung um so größer ist, je höher die Zahlen sind.
- Wenn die Auflösung geändert wird, kann es sein, dass das Bild verfälscht wird oder dass die Ausgabe länger dauert als normal.
- Der HDMI-Status kann ein- oder ausgeschaltet werden, indem die HDMI-Taste mindestens 3 Sekunden lang gedrückt wird.

### Einrichtungs-Beispiele

Auflösung (HDMI-Einstellung)	Wiedergabe Disc			
	Disc, aufgenommen im Squeeze- Seitenverhältnis		Disc, aufgenommen im 4:3-Seiten- verhältnis	
	Seitenverhältnis des Bildschirms	Bildschirm-Einstellung	Seitenverhältnis des Bildschirms	Bildschirm-Einstellung
480P/525P 576P/625P	16:9 WIDE (16:9 Breitbildschirm)	Voll/Squeeze (Gequetscht)	SUPER WIDE (Super-Breitbildschirm)	Standard
720P		Normal/„Hindurch“	16:9 SQUEEZE (Gequetscht)	Normal
1080i			OFF (Aus) <sup>1</sup>	4:3 „Hindurch“
AUTO (Automatisch)	Die Auflösung wird automatisch gewählt, damit sie mit dem von ihnen gewählten Monitor kompatibel ist. Stellen Sie das <b>TV SYSTEM</b> , das <b>WIDE SCREEN FORMAT</b> und Ihre Monitoreinstellung ein, damit die gewählte Auflösung übereinstimmt.			

Bei einigen Bildschirmen werden möglicherweise andere Einstellungs- Bezeichnungen verwendet als hier.

<sup>1</sup> Wenn das Bildschirm-Seitenverhältnis, das Sie wählen, nicht verfügbar ist, dann wählen Sie in „WIDE SCREEN FORMAT“ (Breitbildschirm-Format) die passendste Einstellung aus **SUPERWIDE**, **16:9 SQUEEZE** und **OFF**.

### Video-Ausgang

HDMI-Video-Ausgang	YCbCr-Ausgang	Composite-/S-Video-Ausgang
480P	480P (Progressive-NTSC)	Folgen Sie der Disc-Quelle mit Interlace-Ausgang (Beispiel: NTSC-Disc wird abgespielt: NTSC-Interlace-Ausgang.)
576P	576P (Progressive-PAL)	
720P	Folgen Sie der Disc-Quelle mit Progressive-Ausgang (Beispiel: NTSC- Disc wird abgespielt: NTSC-Progressive- Ausgang.)	
1080i		

### DVI OUTPUT RANGE (DVI-Ausgangsbereich)

- Standard-Einstellung: **STANDARD**

Beim Anschluss der DVI-Einheit kann in Abhängigkeit vom Display Schwarz zur Oberfläche ansteigen.

- **ENHANCED (Erweitert)** – Bilddaten- Werte zwischen 0 (Schwarz) und 255 (Weiß)
- **STANDARD** – Bilddaten-Werte zwischen 16 (Schwarz) und 235 (Weiß)

### COMPONENT (Komponenten) (nur europäische Modelle)

- Standard-Einstellung: **RGB**

Diese Einstellung ermöglicht die Umschaltung des Videosignal-Ausgangs zwischen RGB (am A/V-Euro-Konnektor) und YCbCr (an der Komponente/am Gerät).

- **YCbCr** – Wählen Sie diese Einstellung für den YCbCr-Pr-Anschluss am Component-Videoausgang
- **RGB** – Wählen Sie diese Einstellung für den A/V-Euro-Konnektor. Wählen Sie diese Einstellung für den A/V-Euro-Konnektor.

#### Manuelle Änderung des Components-Ausgangs.

- 1) Drücken Sie **OPEN/CLOSE** , um das Disc-Schubfach zu öffnen.
- 2) Drücken Sie **▶** (rechts) auf der Fernbedienung.
- 3) Drücken Sie **ANGLE** (Winkel) auf der Fernbedienung, um den Components- Ausgang zu ändern.



#### Hinweise

- Einige Fernseher synchronisieren, wenn der Player auf YCbCr eingestellt ist, möglicherweise nicht richtig mit dem Player am A/V-Euro-Konnektor.

### BLACK LEVEL (Schwarzpegel)

- Standard-Einstellung: **7.5 IRE (USA-Modell)**  
**0 IRE (Europäisches Modell)**

Stellen Sie, wenn Sie die Fernsehnorm auf NTSC einstellen, die Schwarzpegel- Umschaltung auf 7.5 IRE ein, denn dadurch verbessert sich der Farbkontrast während der Wiedergabe. Die Schwarzpegel-Einstellung hat keine Wirkung, wenn die Fernsehnorm auf PAL eingestellt ist.

- **7.5 IRE** – Wählen Sie diese Einstellung, um den Schwarzpegel zu erweitern.
- **0 IRE** – Wählen Sie diese Einstellung für den Standard-Schwarzpegel.

### CLOSED CAPTION (Verborgene Daten) (nur USA-Modell)

- Standard-Einstellung : **OFF**

„Closed Captions“ sind Daten, die in den Videosignalen von speziellen Discs verborgen sind und die ohne die Verwendung eines speziellen Decoders unsichtbar sind. Der Unterschied zwischen Untertiteln und verborgenen Daten besteht darin, dass Untertitel für hörende Personen bestimmt sind, während die verborgenen Daten für Hörgeschädigte bestimmt sind. Untertitel vermitteln selten alle Audio- Signale. So vermitteln die verborgenen Daten beispielsweise Töneffekte (z. B. „Klingeln eines Telefons“ und „Schritte“), während dies bei Untertiteln nicht der Fall ist. Bitte vergewissern Sie sich, ehe Sie diese Funktion wählen, dass die Disc verborgene Daten-Informationen enthält und dass Ihr Fernseher diese Funktion unterstützt.

- **ON (Ein)** – Wählen Sie diese Einstellung, wenn Sie die Funktion „Verborgene Daten“ anwenden wollen.
- **OFF (Aus)** – Wählen Sie diese Einstellung, wenn Sie die Funktion „Verborgene Daten“ deaktivieren wollen.

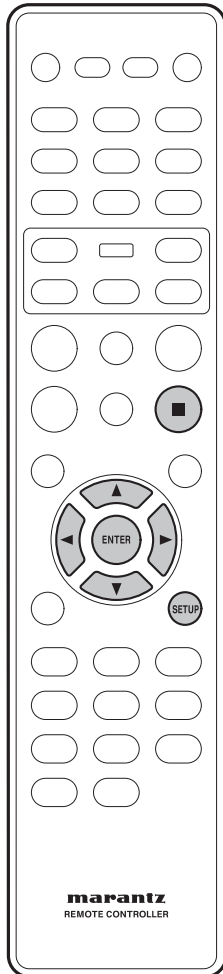

## Einrichten der Voreinstellung-Seite

- 1 Drücken Sie die STOP-Taste ■ (STOP) zweimal, um die Wiedergabe (wenn sie gerade abläuft) zu stoppen, und drücken Sie dann SETUP.
- 2 Wählen Sie unter Verwendung der Cursor-Tasten (◀/▶) PREFERENCE PAGE (Voreinstellungs-Seite) und drücken Sie dann die ENTER-Taste.
- 3 Verwenden Sie die Cursor-Tasten (▲/▼), um die gewünschte Position zu wählen, und drücken Sie dann die Cursor-Taste (▶) oder die ENTER-Taste.

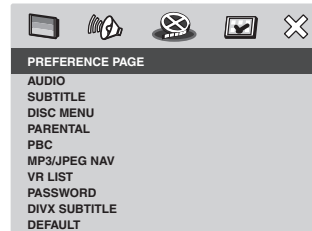

### Hinweise

- Drücken Sie die ◀, um zur vorhergehenden Menü-Positionen zurückzukehren.  
Drücken Sie SETUP, um das Menü zu verlassen.

## Verwenden Sie die Audio-Sprache, die Untertitel-Sprache und die Disc-Menü-Sprache

Sie können Ihre bevorzugten Sprach-einstellungen für die DVD-Wiedergabe wählen. Wenn die gewählte Sprache auf der Disc aufgezeichnet ist, gibt das DVD-System die Disc automatisch in dieser Sprache wieder. Andernfalls wird stattdessen die Standard-Sprache verwendet.

### AUDIO (Audio)

Wählt die bevorzugte Audio-Sprache für die DVD-Wiedergabe.

- Standard-Einstellung: English

Wählen Sie, wenn sich die von Ihnen gewünschte Sprache nicht auf der Liste befindet, **OTHERS** (andere Sprache) und verwenden Sie dann den Ziffernblock (0-9) auf der Fernbedienung zur Eingabe eines aus vier Ziffern bestehenden Ländercodes „XXXX“ (siehe „Sprachen-Codes“ auf Seite 44), und drücken Sie dann ENTER.

### SUBTITLE (Untertitel)

Wählen Sie Ihre bevorzugte Untertitel- Sprache für die DVD-Wiedergabe.

- Standard-Einstellung: OFF



## DISC MENU (Disc-Menü)

Wählt die bevorzugte Discmenü-Sprache für die DVD-Wiedergabe.

- Standard-Einstellung: **ENGLISH**

Verwenden Sie die Tasten ▲/▼ zur Wahl einer Sprache und drücken Sie dann **ENTER** zur Bestätigung.



### Hinweise

- Bei einigen Discs kann die Wahl unter Verwendung des Disc-Menüs erfolgen. Drücken Sie in diesem Falle **MENU**, um den DVD-Menübildschirm anzuzeigen, und treffen Sie dann Ihre Wahl.

## PARENTAL (Kinderschutz)

- Standard-Einstellung: **8 ADULT**

Einige DVDs können eine Kinderschutz- Stufe für die ganze Disc oder für bestimmte Szenen auf der Disc haben. Mit dieser Funktion können Sie eine Stufe für die Begrenzung der Wiedergabe einstellen.

Die Bewertungsstufen reichen von 1 – 8 und sind abhängig vom jeweiligen Land. Sie können das Abspielen bestimmter Discs, die für Ihre Kinder nicht geeignet sind, unterbinden oder können bei bestimmten Discs die betreffenden Discs mit alternativen Szenen abspielen.

PREFERENCE PAGE	
AUDIO	1 KID SAFE
SUBTITLE	2 G
DISC MENU	3 PG
PARENTAL	4 PG 13
PBC	5 PGR
MP3/JPEG NAV	6 R
VR LIST	7 NC 17
PASSWORD	8 ADULT
DIVX SUBTITLE	
DEFAULT	

- 1 Drücken Sie ▲/▼, um die von Ihnen beabsichtigte Bewertungsstufe für die Disc zu markieren, und drücken Sie dann **ENTER**.
  - Wählen Sie **8 ADULT** (Erwachsene), um den Kinderschutz aufzuheben und alle Discs abspielen zu können.
- 2 Verwenden Sie den Ziffernblock (0-9) zur Eingabe eines aus 6 Ziffern bestehenden Passwortes (siehe Seite 42).
  - DVDs mit einer oberhalb der von Ihnen gewählten Stufe liegenden Bewertung werden nicht wiedergegeben, wenn Sie nicht das aus 6 Ziffern bestehende Passwort eingeben.



### Hinweise

- Video-CDs, Super-Video-CDs und CDs haben keine Stufenanzeige, so dass die Kindersicherungs-Funktion bei diesen Disc-Typen unwirksam ist. Dies trifft auch auf die meisten illegalen DVD-Discs zu.
- Einige DVDs sind nicht mit einer Bewertungsstufe codiert, selbst wenn die Filmeinstufung auf die Disc-Hülle gedruckt worden ist. Bei diesen Discs arbeitet die Bewertungsstufen-Funktion nicht.

## PBC (Wiedergabe-Steuerung)

- Standard-Einstellung: **ON**

Die Wiedergabesteuerungs-Funktion steht nur bei Video-CDs und Super-Video-CDs zur Verfügung. Sie ermöglicht es Ihnen, CDs (2.0) interaktiv abzuspielen, wobei Sie dem Menü auf dem Display folgen.

- **ON (Ein)** – Bei dieser Einstellung erscheint das Index-Menü (wenn verfügbar) auf dem Bildschirm, wenn Sie eine Video-CD oder eine Super-Video-CD einlegen.
- **OFF (Aus)** – Bei dieser Einstellung überspringt die Video-CD/Super-Video-CD das Index-Menü, und die Wiedergabe erfolgt direkt vom Beginn der Disc an.

## MP3/JPEG NAV (Navigation)

- Standard-Einstellung: **WITHOUT MENU**

Der MP3-/JPEG-Navigator kann nur eingestellt werden, wenn die Disc mit einem Menü bespielt worden ist. Er ermöglicht Ihnen die Wahl verschiedener Display-Menüs für eine einfache Navigation.

- **WITHOUT MENU (Ohne Menü)** – Bei dieser Einstellung werden alle auf der MP3-/Bild-Disc enthaltenen Dateien angezeigt.
- **WITH MENU (Mit Menü)** – Bei dieser Einstellung wird das Ordner-Menü der MP3-/Bild-Disc angezeigt.



### Hinweise

- Dieses DVD-System kann in seinem Verzeichnis nur 650 Dateien/Ordner anzeigen.

## VR LIST (VR-Liste)

- Standard-Einstellung: **ORIGINAL LIST**

Es gibt zwei Wege zur Wiedergabe einer Disc im VR-Format (Video-Recording- Format): **ORIGINAL LIST** und **PLAY LIST**. Diese Funktion steht bei Discs, die nicht im VR-Format bespielt wurden, nicht zur Verfügung.

- **ORIGINAL LIST (Original-Liste)** – Wählen Sie diese Einstellung, wenn sie original die auf der Disc aufgenommenen Titel abspielen wollen.
- **PLAY LIST (Abspielliste)** – Wählen Sie diese Einstellung, wenn Sie die editierte Version der Disc abspielen wollen. Diese Funktion steht nur zur Verfügung, wenn eine Abspielliste erstellt worden ist.

### Vorschau VR-Format

- 1 Drücken Sie während der Wiedergabe SCAN.
- 2 Drücken Sie ▲/▼, um entweder TITLE DIGEST (Titel-Übersicht) oder TITLE INTERVAL (Titel-Intervall) zu markieren.

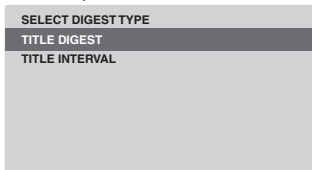

- 3 Drücken Sie ENTER, um die Funktion zu wählen.
  - **TITLE DIGEST (Titel-Übersicht)** – Mit dieser Funktion werden Miniaturbilder von (DVD-)Titeln auf dem Bildschirm angezeigt. Pro Seite werden bis zu 6 Miniaturbilder angezeigt.
    - Im Modus **ORIGINAL LIST** werden die aufgenommenen Titel auf der Disc original angezeigt.
    - Im Modus **PLAY LIST** wird jeder Titel der Abspieliste angezeigt.
  - **TITLE INTERVAL (Titel-Intervall)** – Mit dieser Funktion wird der Inhalt jedes gerade abgespielten Titels in regelmäßige Intervalle geteilt und so angezeigt, so dass es einfach ist, eine Vorschau auf die Aufnahme zu bekommen. Bis zu 6 Miniaturbilder pro Seite werden angezeigt.
    - Wenn der gerade abgespielte Titel kurz ist, wird stattdessen die **TITLE DIGEST**-Funktion aufgerufen.



(Beispiel für eine Anzeige von 6 Miniaturbildern)

- 4 Verwenden Sie ◀/▶/▲/▼ zur Auswahl eines Titels oder verwenden Sie die Zifferntasten, um die neben SELECT stehende Titelnnummer einzugeben.
  - Drücken Sie |◀◀/▶▶|, um auf die vorhergehende/nächste Seite zuzugreifen.
- 5 Drücken Sie ENTER, um die Wahl zu bestätigen.
 

Zum Verlassen der Vorschau-Funktion.

  - Verwenden Sie ◀/▶/▲/▼, um EXIT zu markieren, und drücken Sie dann ENTER zur Bestätigung.

Zur Rückkehr auf das Vorschau-Menü.

  - Verwenden Sie ◀/▶/▲/▼, um MENU zu markieren, und drücken Sie dann ENTER zur Bestätigung.

### PASSWORD (Passwort)

Das Passwort wird sowohl für den Kinderschutz als auch für die Disc-Sperre verwendet. Geben Sie Ihr aus 6 Ziffern bestehendes Passwort ein, wenn Sie eine gesperrte Disc abspielen wollen oder wenn Sie zur Eingabe des Passwortes aufgefordert werden. Das Standard-Passwort (ab Werk) ist „111111“. Änderung des Passwortes:

- 1 Drücken Sie ENTER, um auf das Menü zur Änderung des Passwortes zuzugreifen.



- 2 Verwenden Sie den Ziffernblock 0-9 auf der Fernbedienung und geben Sie unter OLD PASSWORD Ihr bisheriges sechsziffriges Passwort ein.

#### Hinweise

- Geben Sie, wenn Sie dies zum ersten Mal tun oder wenn Sie Ihr bisheriges Passwort vergessen haben, „111111“ ein.

- 3 Geben Sie unter NEW PASSWORD das neue sechsziffrige Passwort ein.
- 4 Geben Sie das neue sechsziffrige Passwort unter CONFIRM PWD (Passwort bestätigen) erneut ein.
- 5 Drücken Sie ENTER zur Bestätigung und zum Verlassen des Menüs.

### DIVX SUBTITLE (DivX-Untertitel)

Sie können den Schrifttyp einstellen, der die aufgenommenen DivX-Untertitel unterstützt.

- Standard-Einstellung: **STANDARD**

#### Standard

Albanisch, Dänisch, Niederländisch, Englisch, Finnisch, Französisch, Gälisch, Deutsch, Italienisch, Kurdisch (lateinische Schriftzeichen), Norwegisch, Portugiesisch, Spanisch und Schwedisch.

#### Kyrillisch

Bulgarisch, Weißrussisch, Englisch, Mazedonisch, Moldauisch, Russisch, Serbisch und Ukrainisch.

#### Hinweise

- Unterstützte Untertitel-Erweiterungen für DivX sind „srt“, „smi“, „sub“, „srt“, „ssa“, „ass“.

**DEFAULT (Standard-Einstellung (ab Werk))**

Diese Funktion ermöglicht es Ihnen, alle Einrichtungs Menü-Optionen (Setup- Menü) und Ihre eigenen Einstellungen (mit Ausnahme Ihres Passwortes für den Kinderschutz und die Disc-Sperre) auf die Einstellungen ab Werk zurückzusetzen. Drücken Sie **ENTER**, um die Rücksetzung zu bestätigen.

## Sprachen-Codes

Diese Seite wird verwendet, um andere Sprachen zu wählen. Dies hat keinen Einfluss auf die Optionen im Audio-, Untertitel- oder Disc-Menü.

Abchasisch	6566
Afar	6565
Afrikaans	6570
Albanisch	8381
Amharisch	6577
Arabisch	6582
Armenisch	7289
Assamesisch	6583
Avestisch	6569
Aymara	6589
Aserbaidschanisch	6590
Baschkirisch	6665
Baskisch	6985
Weißrussisch	6669
Bengali	6678
Bihari	6672
Bisma	6673
Bokmål, Norwegisch	7866
Bosnisch	6683
Bretonisch	6682
Bulgarisch	6671
Burmesisch	7789
Kastilisch, Spanisch	6983
Katalanisch	6765
Chamorro	6772
Tschetschenisch	6769
Chewa; Chichewa; Nyanja	7889
Chichewa; Chewa; Nyanja	7889
Chinesisch	9072
Zhuang	9065
Kirchenslawisch	6785
Kirchenslawisch	6785
Tschuwassisch	6786
Kornisch	7587
Korsisch	6779
Kroatisch	7282
Tschechisch	6783
Dänisch	6865
Niederländisch	7876
Dzongkha	6890
Englisch	6978
Esperanto	6979
Estnisch	6984
Faröisch	7079
Fidschianisch	7074
Finnisch	7073
Französisch	7082
Friesisch	7089
Gälisch, Schottisches Gälisch	7168
Gallegan	7176
Georgisch	7565
Deutsches	6869
Kikuyu	7573
Griechisch	6976
Guarani	7178
Gujarati	7185
Hausa	7265
Hebräisch	7269
Herero	7290
Hindi	7273
Hiri Motu	7279
Ungarisch	7285
Isländisch	7383
Ido	7379

Indonesisch	7368
Interlingua (Intergernational)	7365
Interlingue	7369
Inuktitut	7385
Inupiat	7375
Irish	7165
Italienisch	7384
Japanisch	7465
Javanisch	7486
Kalätdisut	7576
Kannada	7578
Kaschmiri	7583
Kasachisch	7575
Khmer	7577
Kikuyu	7573
Kinyarwanda	8287
Kirgisisch	7589
Komi	7586
Koreanisch	7579
Kuanyama; Kwanyama	7574
Kurdisch	7585
Kuanyama; Kwanyama	7574
Laotisch	7679
Lateinisch	7665
Lettisch	7686
Luxemburgisch	7666
Limburger; Limburger	7673
Limburger; Kimburger	7673
Limburgisch; Limburger	7673
Lingala	7678
Litauisch	7684
Luxemburgisch	7666
Mazedonisch	7775
Malagasy	7771
Malaiisch	7783
Malayalam	7776
Maltesisch	7784
Manx	7186
Maori	7773
Marathi	7782
Marshallese	7772
Moldauisch	7779
Mongolisch	7778
Nauru	7865
Navajo	7886
Navajo	7886
Nord-Ndebele	7868
Süd-Ndebele	7882
Ndonga	7871
Nepalesisch	7869
Nors-Sami	8369
Nord-Ndebele	7868
Norwegisch	7879
Norwegisches Bokmål; Bokmål	7866
Norwegisch Nynorsk	7878
Nyanja; Chichewa; Chewa	7889
Nynorsk; Norwegisch	7878
Okzitanisch (nach 1500); Provenzalisch	7967
Altbulgarisch; Altslawisch	6785
Alt-Kirchenslawisch	6785
Kirchenslawisch	6785
Oriya	7982
Oromo	7977

Ossetisch	7983
Ossetisch	7983
Pali	8073
Panjabi	8065
Persisch	7065
Polnisch	8076
Portugiesisch	8084
Provenzalisch; Okzitanisch (nach 1500)	7967
Pusho	8083
Quechua	8185
Rätoromanisch	8277
Rumänisch	8279
Rundi	8278
Russisch	8285
Samoan	8377
Sango	8371
Sanskrit (Altindisch)	8365
Sardinisch	8367
Schottisches Gälisch; Gälisch	7168
Serbisch	8382
Shona	8378
Sindhi	8368
Singalesisch	8373
Slowakisch	8375
Slowenisch	8376
Somali	8379
Süd-Sotho	8384
Süd-Ndebele	7882
Spanisch, Kastilisch	6983
Sundanesisch	8385
Suaheli	8387
Swati	8383
Schwedisch	8386
Tagalog	8476
Tahitian	8489
Tadschikisch	8471
Tamil	8465
Tatarisch	8484
Telugu	8469
Thai	8472
Tibetisch	6679
Tigrinya	8473
Tonganisch (Tonga-Inseln)	8479
Tsonga	8483
Tswana	8478
Türkisch	8482
Türkmen	8475
Twi	8487
Uigurisch	8571
Ukrainisch	8575
Urdu	8582
Usbekisch	8590
Vietnamesisch	8673
Volapük	8679
Walloon	8765
Walisisch	6789
Wolof	8779
Xhosa	8872
Jiddisch	8973
Yoruba	8979
Zhuang	9065
Zulu	9085

## Handhabung von Discs

Wenn Sie Discs jeder Art handhaben, dann achten Sie darauf, keine Finger- abdrücke, keinen Schmutz und keine Kratzer auf der Oberfläche hinterlassen. Halten Sie die Disc am Rand oder an der Öffnung in der Mitte und dem Rand.

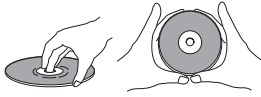

Beschädigte oder verschmutzte Discs können die Wiedergabe beeinträchtigen. Achten Sie auch darauf, die etikettierte Seite der Disc nicht zu zerkratzen. Obwohl diese Seite nicht so empfindlich ist wie die bespielte Seite, können Kratzer dazu führen, dass eine Disc unbrauchbar wird.

Sollte eine Disc dennoch mit Finger- abdrücken, Schmutz usw. verunreinigt sein, dann reinigen Sie sie mit einem trockenen Tuch, indem Sie die Disc leicht von innen nach außen wischen, wie es im Diagramm unten dargestellt ist.



Wischen Sie die Disc leicht in geradlinigen Strichen von innen nach außen ab.



Wischen Sie die Disc nicht unter Ausführung von kreisförmigen Bewegungen ab.

Verwenden Sie, wenn erforderlich, ein mit Alkohol befeuchtetes Tuch oder einen im Handel erhältlichen CD-/DVD- Reinigungssatz, um eine Disc gründlicher zu reinigen. Verwenden Sie auf keinen Fall Benzin, Verdünner oder andere Reinigungs-Reagenzien einschließlich von Produkten, die für die Reinigung von Vinyl-Schallplatten bestimmt sind.

## Aufbewahrung von Discs

Obwohl CDs und DVD-Discs haltbarer als Vinyl-Schallplatten sind, sollten Sie die Discs dennoch sorgfältig behandeln und aufbewahren. Wenn Sie die Disc nicht gerade verwenden, legen Sie sie zurück in ihre Hülle und bewahren Sie sie aufrecht stehend auf. Vermeiden Sie es, Discs in einer sehr kalten, sehr feuchten oder heißen Umgebung (einschließlich unter der Einwirkung von direktem Sonnenlicht) zu belassen.

Kleben Sie kein Klebpapier und keine Aufkleber auf die Disc. Verwenden Sie keinen Bleistift, keinen Kugelschreiber und keinen anderes mit scharfer Spitze versehenes Schreibgerät. All das könnte die Disc beschädigen.



Zu genaueren Informationen hinsichtlich des sorgfältigen Umgangs mit Discs siehe die den Discs beigegeführten Anweisungen.

Legen Sie nicht mehr als eine Disc in den Player ein.

## Diese Discs unbedingt meiden!

Discs rotieren mit hoher Geschwindigkeit im Player. Wenn Sie feststellen, dass eine Disc Brüche oder ausgebrochene Stellen aufweist oder verzogen ist, dann gehen Sie auf keinen Fall das Risiko ein, eine solche Disc in Ihrem Player zu verwenden.

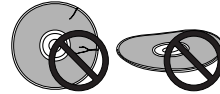

Diese Einheit ist für den ausschließlichen Einsatz von herkömmlichen, voll kreisförmigen Discs bestimmt. Der Einsatz von anders geformten Discs wird für dieses Produkt nicht empfohlen.

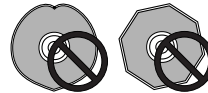

## Reinigen der Aufnahme-Linse

Die Linse des DVD-Players darf bei normalem Gebrauch nicht schmutzig werden. Sollte jedoch aus irgend einem Grund eine fehlerhafte Funktion zu verzeichnen sein, die auf Staub oder Schmutz auf der Linse zurückzuführen ist, dann wenden Sie sich an Ihr nächstes von MARANTZ autorisiertes Service-Center. Obwohl im Handel Linsenreiniger erhältlich sind, empfehlen wir nicht, sie zu verwenden, da einige dieser Reiniger die Linse beschädigen können.

## Probleme mit der Kondensation

Kondensation an der Linse kann auftreten, wenn der Player von außen in einen warmen Raum gebracht wird oder wenn die Temperatur des Raumes schnell ansteigt. Obwohl die Kondensation den Player nicht beschädigt, kann er zeitweilig dessen Leistung beeinträchtigen. Daher sollten Sie den Player etwa eine Stunde lang in der veränderten Umgebung belassen, damit er sich an die höheren Temperaturen angleichen kann. Erst dann sollten Sie in einschalten und in Gebrauch nehmen.

### Hinweise zur Installation

Wir möchten, dass Sie sich für Jahre an dieser Einheit erfreuen können. Denken Sie daher bitte an die folgenden Punkte, wenn Sie einen geeigneten Platz für den Player wählen:

#### Zu empfehlen ist ...

- ✓ die Verwendung in einem gut belüfteten Raum,
- ✓ die Aufstellung auf einer festen, flachen und ebenen Oberfläche wie beispielsweise einem Tisch, einem Regal oder einem Heimelektronik-Gestell.

#### Zu unterlassen ist ...

- ✗ die Verwendung an einem Platz, der hohen Temperaturen oder hoher Feuchtigkeit ausgesetzt ist, einschließlich in der Nähe von Radiatoren und anderen Wärme erzeugenden Geräten,
- ✗ die Aufstellung auf einem Fensterbrett oder an einem Platz, an dem der Player dem direkten Sonnenlicht ausgesetzt ist,
- ✗ die Verwendung in einer Umgebung, in der es extrem staubig oder feucht ist,
- ✗ die Aufstellung direkt auf einem Verstärker oder einem anderen Gerät in Ihrem Stereo-System, das während des Gebrauchs heiß wird,
- ✗ die Verwendung in der Nähe eines Fernsehers oder Monitors, da es sein kann, dass es zu Überlagerungen kommt, besonders wenn für den Fernseher eine Innenantenne verwendet wird,
- ✗ die Verwendung in einer Küche oder in einem anderen Raum, in dem der Player der Einwirkung von Rauch oder Dampf ausgesetzt sein kann,
- ✗ die Verwendung auf einem dicken Vorleger oder Teppich oder die Abdeckung mit Textilien, denn dies kann die richtige Kühlung der Einheit verhindern.
- ✗ die Aufstellung auf einer instabilen Oberfläche oder einer Oberfläche, die nicht groß genug ist, alle vier Füße der Einheit aufzunehmen.

### Fortbewegen des Players

Wenn Sie den Player bewegen wollen, dann drücken Sie zuerst die Taste **POWER ON/STANDBY** auf dem vorderen Bedienfeld, um den Player in den Bereitschaftsmodus zu versetzen, und ziehen Sie dann den Netzstecker. Heben oder bewegen Sie die Einheit auf keinen Fall während des Abspielens einer Disc, denn die Discs rotieren mit hoher Geschwindigkeit und können beschädigt werden.

### Vorsicht im Umgang mit dem Netzkabel

Handhaben Sie das Netzkabel mit dem Stecker. Ziehen Sie den Stecker nicht am Kabel aus der Steckdose, und berühren Sie das Netzkabel nicht mit nassen Händen, denn dies könnte zu einem Kurzschluss oder einem elektrischen Schlag führen. Stellen Sie die Einheit, ein Möbelstück oder ein anderes Objekt nicht auf das Netzkabel und quetschen Sie das Kabel nicht auf andere Weise. Machen Sie auf keinen Fall einen Knoten in das Netzkabel und verbinden Sie es nicht mit anderen Kabeln. Netzkabel sollten so verlegt werden, dass es nicht sehr wahrscheinlich ist, dass Personen darauf treten. Ein beschädigtes Netzkabel kann einen Brand verursachen oder aber dazu führen, dass Sie einen elektrischen Schlag erleiden. Prüfen Sie das Netzkabel in regelmäßigen Abständen. Wenn Sie dabei feststellen, dass es beschädigt ist, dann wenden Sie sich an Ihr nächstes von Marantz autorisiertes Service-Center oder an Ihren Händler.

## Problembeseitigung

Eine inkorrekte Operation wird oft fälschlicherweise für eine Störung oder eine fehlerhafte Funktion des Gerätes gehalten. Wenn Sie glauben, dass etwas bei dieser Einheit nicht in Ordnung ist, dann prüfen Sie die unten aufgeführten Punkte. Manchmal kann die Störung in einem anderen Gerät oder einer anderen Komponente liegen. Schauen Sie sich die anderen Geräte/Komponenten sowie die elektrischen Apparaturen an. Wenn die Störung nach der Überprüfung der unten aufgeführten Punkte beseitigt werden kann, dann bitten Sie Ihr nächstes von MARANTZ autorisiertes Service-Center oder Ihren Händler um Ausführung der erforderlichen Reparaturarbeiten.

### Die Disc wird nach dem Einlegen automatisch ausgestoßen.

- Verschmutzte oder beschädigte Disc.  
Zum sorgfältigen Umgang mit Discs siehe **Seite 45**.
- Disc sitzt nicht richtig in der Führung des Disc-Schiebefachs.  
Richten Sie die Disc ordnungsgemäß aus.
- Inkompatible Regionen-Nummer.  
Wenn die Regionen-Nummer auf der Disc nicht mit der betreffenden Nummer auf dem Player übereinstimmt, kann die Disc nicht verwendet werden (**Seite 7**).
- Kondensation im Player.  
Der Player braucht Zeit, sich an eine veränderte Umgebung anzupassen. Vermeiden Sie es, den Player in der Nähe einer Klimatisierungseinheit zu verwenden.

### Wiedergabe ist nicht möglich.

- Disc ist mit der Oberseite nach unten eingelegt.  
Legen Sie die Disc erneut ein, aber mit der etikettierten Seite nach oben.

### DVD-R/ RW-Disc kann nicht wiedergegeben werden.

- Nur eine DVD-R/RW-Disc, die finalisiert worden ist, kann wiedergegeben werden.

### DVD-Audio-Wiedergabe stoppt.

- Die DVD-Audio-Disc kann nicht wiedergegeben werden.

### Das Zeichen erscheint auf dem Bildschirm.

- Der Player lässt die betreffende Operation nicht zu.
- Die gewählte Funktion steht bei dieser Disc nicht zur Verfügung.

### Die Bildwiedergabe stoppt, und die Operationstasten können nicht verwendet werden.

- Drücken Sie **■ (STOP)** und starten Sie dann die Wiedergabe **▶ (PLAY)** erneut.
- Schalten Sie unter Verwendung der auf dem vorderen Bedienfeld befindlichen Taste **POWER ON/STANDBY** auf „Standby“ und dann durch erneutes Drücken auf diese Taste auf „On“.

### Neue Einstellungen in den „Setup“-Bildschirm-Menüs während des Abspielens einer Disc sind unwirksam.

- Einige Einstellungen lassen sich während des Abspielens einer Disc ändern, sind aber unwirksam, bis die Disc gestoppt und dann erneut gestartet wird. Dies ist keine fehlerhafte Funktion.  
Nehmen Sie die gleiche Einstellung vor, wenn der Player gestoppt worden ist.  
Drücken Sie **■ (STOP)** und starten Sie dann die Wiedergabe **▶ (PLAY)** erneut. Bitte beachten Sie, dass neue Einstellungen in den „Setup“-Bildschirm-Menüs die **RESUME**-Funktion (Wiederaufnahme) annullieren können.

### Einstellungen werden annulliert.

- Wenn aufgrund eines Stromausfalls kein Strom mehr ansteht oder wenn das Gerät vom Netz getrennt worden ist, werden die Einstellungen annulliert.  
Drücken Sie, ehe Sie den Netzstecker ziehen, die **POWER**-Taste auf der Fernbedienung und überzeugen Sie sich, dass der **STANDBY**-Indikator auf dem vorderen Bedienfeld leuchtet.

### Kein Bild/Keine Farbe.

- Inkorrekte Video-Anschlüsse.  
Überzeugen Sie sich, dass die Anschlüsse korrekt sind und dass die Stecker vollständig in die Steckdosen/Buchsen eingeführt worden sind.
- Die TV-/Monitor- oder AV-Verstärker-Einstellungen sind inkorrekt.  
Informieren Sie sich in der Bedienungsanleitung der angeschlossenen Geräte und Ausrüstungen.
- Das „PROGRESSIVE“-Menü ist auf **ON** eingestellt, aber Ihr Fernseher/Monitor ist mit der progressiven Bildarstellung nicht kompatibel.  
Schließen Sie den Player unter Verwendung eines Composite-Video- oder eines S-Video-Kabels an und stellen Sie den Fernseher auf den richtigen Eingang ein. Wählen Sie nunmehr die Einstellung „Interlace“ im „PROGRESSIVE“-Menü und schalten Sie dann den Eingang des Fernsehers auf den „Component“-Eingang (**Seite 36**) um.

### Der Bildschirm wird gestreckt oder das Bildschirm-Seitenverhältnis ändert sich nicht.

- Die Einstellung des **TV ASPECT** im Setup-Menü ist inkorrekt.  
Stellen Sie das für den Fernseher/Monitor, den Sie verwenden, richtige **TV ASPECT** ein (**Seite 36**).

### Bildstörung während der Wiedergabe oder Bildausfall.

- Dieser Player ist kompatibel mit dem Kopierschutz „Macro-Vision System“. Einige Discs enthalten ein Kopierschutz-Signal, und wenn dieser Disc-Typ abgespielt wird, können je nach dem verwendeten Fernseher Streifen usw. auf einigen Abschnitten des Bildes erscheinen. Dies ist keine fehlerhafte Funktion.
- Discs reagieren unterschiedlich auf bestimmte Player-Funktionen. Dies kann dazu führen, dass der Bildschirm einen kurzen Moment schwarz wird oder leicht zittert, wenn die Funktion ausgeführt wird.  
Diese Probleme sind größtenteils auf Unterschiede zwischen den Discs und dem Disc-Inhalt zurückzuführen und sind keine fehlerhaften Funktionen dieses Players.
- Bei Verwendung der progressiven Bildarstellung:  
Wenn Ihr Fernseher unter Verwendung der Buchsen **COMPONENT VIDEO OUT** (Component-Video-Ausgang) angeschlossen ist, dann stellen Sie das „PROGRESSIVE“-Menü auf **OFF** ein (**Seite 36**).

### Wenn eine Disc auf einem Video-recorder bespielt wurde oder wenn die Signale durch einen AV-Selektor geleitet wurden, gibt es Störungen bei der Bildwiedergabe.

- Aufgrund der Kopierschutz-Schaltkreise des Players kann es sein, dass der Anschluss dieses Gerätes durch einen Videorecorder oder einen AV-Selektor das Bespielen verhindert oder zu Bildproblemen führt. Dies ist keine fehlerhafte Funktion.

---

#### Die Fernbedienung scheint nicht zu funktionieren.

- Die Fernbedienung ist zu weit vom Player entfernt, oder der Winkel zum Fernbedienungs-Sensor ist zu breit.  
Verwenden Sie die Fernbedienung innerhalb des Betriebsbereiches (Seite 5).
- Die Batterien sind verbraucht.  
Legen Sie neue Batterien ein (Seite 5).

---

#### Mit hoher Abtastrate aufgenommene Audio-Signale sind über den Digitalausgang nicht zu hören.

- Der **LPCM OUT (LPCM-Ausgang)** ist auf **48 kHz** eingestellt.  
Stellen Sie diesen Eingang auf **96 kHz** ein.
- Als eine Maßnahme des Kopierschutzes geben einige DVDs keine 96-kHz-Audiosignale ab.  
In diesem Falle gibt der Player, auch wenn **96 kHz** gewählt worden sind, automatisch 48-kHz-Ausgangssignale ab. Dies ist keine fehlerhafte Funktion.

---

#### Keine Audiosignale oder die Audiosignale sind verzerrt.

- Einige DVD-Discs geben keine digitalen Ausgangssignale ab.  
Schalten Sie Ihren Verstärker auf die Analogausgänge des Players um.
- Schmutz, Staub usw. auf der Disc.  
Reinigen Sie die Disc (Seite 45).
- Die Anschluss-Steckern sind nicht vollständig in die betreffenden Terminals eingeführt worden.  
Überprüfen Sie, ob alle Steckverbindungen richtig in die Terminals eingeführt worden sind.
- Verschmutzte oder oxidierte Stecker/Terminals.  
Reinigen Sie die Stecker/Terminals.
- Inkorrektter Audiokabel-Anschluss.  
Überprüfen Sie die Audio-Anschlüsse (Seite 8, 9, 10).
- Der Player-Ausgang ist an die Phono-Eingänge des Verstärkers (Wiedergabegerät) angeschlossen. Keine Audiosignale oder die Audiosignale sind verzerrt.  
Schließen Sie irgendein Input-Set an *außer* Phono.
- Die Disc befindet sich im PAUSE-Modus (Anhaltemodus).  
Drücken Sie ► (PLAY), um den PAUSE-Modus zu beenden.
- Inkorrekte Verstärker-Einstellungen.  
Überprüfen Sie, ob die Lautstärke richtig eingestellt ist, ob die Lautsprecher an sind, ob die Eingabefunktions-Einstellung korrekt ist usw.

---

#### Die analogen Audio-Signale sind OK, es gibt aber offenbar keine digitalen Audiosignale.

- Inkorrekte **AUDIO SETUP (Audio-Einstellung)** im Setup-Menü  
Vergewissern Sie sich, ob **DIGITAL OUT (Digitalausgang)** auf **ALL** oder **PCM** eingestellt ist (Seite 33).  
Informieren Sie sich in der Bedienungsanleitung des Verstärkers.

---

#### Merklicher Unterschied in der Lautstärke von DVDs und von CDs.

- Bei DVDs und bei CDs sind die Aufnahmemethoden unterschiedlich.  
Dies ist keine fehlerhafte Funktion.

---

#### Keine Abgabe von digitalen Audio-signalen einer Abtastaten-Frequenz von 192 kHz oder 176,4 kHz.

- Der Player gibt keine digitalen Audio-signale dieser Abtastaten-Frequenzen ab.

---

#### Keine Abgabe digitaler Audiosignale von 96 kHz oder 88,2 kHz.

- Überprüfen Sie, dass die Einstellung **LPCM OUT (LPCM-Ausgang)** nicht auf **96 kHz** eingestellt ist (Seite 34).
- Einige Discs haben einen Digital-Kopierschutz und geben keine digitalen Audiosignale einer hohen Abtastat ab.

---

#### Keine Abgabe von DTS-Audio-Signalen.

- Wenn diese Einheit unter Verwendung eines digitalen Audiokabels an einen Verstärker oder Decoder angeschlossen ist, der nicht mit DTS kompatibel ist, dann stellen Sie im Setup-Menü **DIGITAL OUT (Digitalausgang)** auf **PCM** ein. Wenn Sie das nicht tun, wird ein Rauschen abgegeben, wenn Sie eine DTS-Disc abspielen wollen.
- Wenn die Einheit unter Verwendung eines digitalen Audiokabels an einen Verstärker oder Decoder angeschlossen ist, der mit DTS kompatibel ist, dann überprüfen Sie, ob die Einstellungen des Verstärkers korrekt sind und ob das Kabel richtig angeschlossen ist.



---

## Eine Disc mit MP3-Discs gestattet keine Wiedergabe.

- Wenn es sich bei der Disc um eine beispielbare CD handelt, dann vergewissern Sie sich, dass die Disc finalisiert wurde.  
Vergewissern Sie sich, dass der Titel/die Titel im Format MPEG-1 Auto Layer 3 sind.

---

## Einige MP3-Titel der Disc scheinen bei der Wiedergabe zu fehlen.

- Wenn ein Titel-Name nicht auf „.mp3“ oder „MP3“ endet, erkennt ihn dieser Player nicht als MP3-Titel.
- Dieser Player erkennt nur etwa 650 Dateien pro Ordner und 300 Ordner pro Disc. Wenn es mehr Dateien/Ordner gibt, können sie nicht abgespielt werden.
- Der Player ist nicht kompatibel mit Multisessions-Discs. Wenn es sich bei der Disc, die Sie abspielen wollen, um eine Multisessions-Disc handelt, werden Sie nur Titel abspielen können, die in der ersten Session aufgenommen worden sind.

---

## Die Einheit ist an ein HDMI/DVI-Gerät angeschlossen, aber der HDMI/DVI- Indikator auf dem Display leuchtet nicht.

- Stellen Sie den Eingabe-Selektor an dem angeschlossenen Fernseher oder HDMI-/DVI-Gerät auf diese Einheit ein.
- Diese Einheit kann nicht an Fernseher oder HDMI-/DVI-Geräte angeschlossen werden, die HDCP nicht unterstützen
- Setzen Sie die Einstellungen dieses Gerätes und des Fernsehers oder HDMI-/DVI-Gerätes durch Ausschalten und Wiedereinschalten zurück.

---

## Auf dem angeschlossenen HDMI/DVI-Gerät erscheinen keine Video-Signale.

- Kann der angeschlossene Fernseher oder das angeschlossene HDMI-/DVI- Gerät die gewählte Auflösung nutzen?  
Stellen Sie im HDMI-Setup **HDMI VIDEO** ein (Seite 38).
- Stellen Sie den Eingabe-Selektor an dem angeschlossenen Fernseher oder HDMI-/DVI-Gerät auf diese Einheit ein.
- Fernseher oder HDMI-/DVI-Geräte, die HDCP nicht unterstützen, können von dieser Einheit keine Videosignale abgeben.

---

## Aus dem angeschlossenen HDMI- Gerät kommen keine Audiosignale.

- Die Einheit gibt keine Audiosignale ab, wenn im Setup **HDMI AUDIO OUT Audio** ausgeschaltet worden ist (Seite 34).
- Einige Monitore, die mit HDMI kompatibel sind, unterstützen nicht die Abgabe von Audiosignalen.
- Die Einheit gibt keine Audiosignale ab, wenn ein DVI-Gerät angeschlossen ist.

---

## DivX-Filme werden nicht abgespielt.

- Vergewissern Sie sich, dass die DivX-Dateien mit der geprüften Codiereinrichtung „Home Theater's mode with DivX“ (Heimkino-Modus bei DivX) codiert sind.

---

## Während der Wiedergabe von DivX- Filmen ist kein Ton zu hören.

- Die Audio-Codes werden möglicherweise vom DVD-Player nicht unterstützt.

---

## Ein DivX-Film wird nicht wiederholt.

- Vergewissern Sie sich während des Brennens, dass die Dateigröße der Filme nicht die Dateigröße der CD-Disc übersteigt.

## Technische Daten

### Allgemeines

System  
 DVD-Video, DVD±R/RW, Video-CD, CD, MP3-Dateien,  
 JPEG-Dateien, DviX and WMA  
 Kenndaten der Stromversorgung (USA) ..... 120 V, 60 Hz  
 Kenndaten der Stromversorgung (Europa)  
 ..... 230 V, 50/60 Hz  
 Stromverbrauch ..... 9 W  
 Stromverbrauch im Standby ..... 0,6 W  
 Gewicht ..... 4 kg  
 Abmessungen ..... (400 x 60 x 319) mm  
 (Breite x Höhe x Tiefe)  
 Betriebstemperatur ..... +5 °C bis +35 °C  
 Feuchtigkeit bei Betrieb  
 ..... 5% bis 85% (keine Kondensation)

### S-Video-Ausgang

Y-(Luminanz-) Ausgangspegel ..... 1 Vp-p (75 Ω)  
 C-(Chrominanz-) Ausgangspegel ..... 286 mVp-p (75 Ω)  
 Buchsen ..... S-Video-Buchse

### Video-Ausgang

Ausgangs-Pegel ..... 1 Vp-p (75 Ω)  
 Buchsen ..... RCA-Video-Buchse

### Component-Video-Ausgang (Y, C<sup>B</sup>, C<sup>R</sup>)

Ausgangs-Pegel ..... Y: 1,0 Vp-p (75 Ω)  
 ..... C<sup>B</sup>/P<sup>B</sup>, C<sup>R</sup>/P<sup>R</sup>: 0,7 Vp-p (75 Ω)  
 Buchsen ..... RCA-Video-Buchse

### HDMI-Ausgang

Ausgangs-Terminal ..... 19 Pins

### 21-Pin-Stecker-Zuordnung (nur Europa-Modell)

AV-Stecker-Ausgang ..... 21 Pins  
 Diese Steckverbindung liefert die Video- und Audio-  
 signale für den Anschluss an einen kompatiblen Fernseher oder  
 Monitor.

20 18 16 14 12 10 8 6 4 2

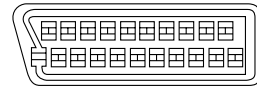

21 19 17 15 13 11 9 7 5 3 1

### Pin.Nr.

1	Audio 2/R Ausgang	15	R Ausgang
3	Audio 1/L Ausgang	16	Leerstelle
4	Erde	17	Erde
7	B Ausgang	19	Video-Ausgang
8	Status	21	Erde
11	G Ausgang		

### Audio-Ausgang

Ausgangs-Pegel  
 Während der Abgabe von Audio-Signalen  
 ..... 2 Vrms (1 kHz, 0 dB)  
 Zahl der Kanäle ..... 2  
 Buchsen ..... RCA-Video-Buchse

### Audio-Kenndaten

Frequenz-Wiedergabe: 4 Hz – 44 kHz (DVD: 96 kHz)  
 S/N-Verhältnis ..... 110 dB  
 Dynamik-Bereich ..... 100 dB  
 Gesamt-Klirren ..... 0,003 %  
 Wow and flutter (Tonhöhen-schwankungen): Messlimit  
 (±0,001 % W. PEAK) oder niedriger

### Digitalausgang

Digitaler Koaxial-Ausgang ..... RCA-Buchse

### Andere Terminals

Steuerung Ein/aus ..... RCA-Buchse  
 Flasher-Eingang ..... Mini-Buchse (3,5Ø)  
 RS232C ..... 1

### Zubehör

Fernbedienung ..... 1  
 Trockenbatterien AAA/RC03 ..... 2  
 Audio-Video-Kabel (gelb/rot/weiß) ..... 1  
 Systemsteuerungskabel ..... 1  
 Stromkabel ..... 1  
 Nutzer-Handbuch (vorliegende Bedienungsanleitung)  
 Garantiekarte

*Hinweis: Die technischen Daten und das Design dieses Produktes  
 können aus Gründen der Verbesserung ohne vorherige Anku-  
 ndigung verändert werden.*

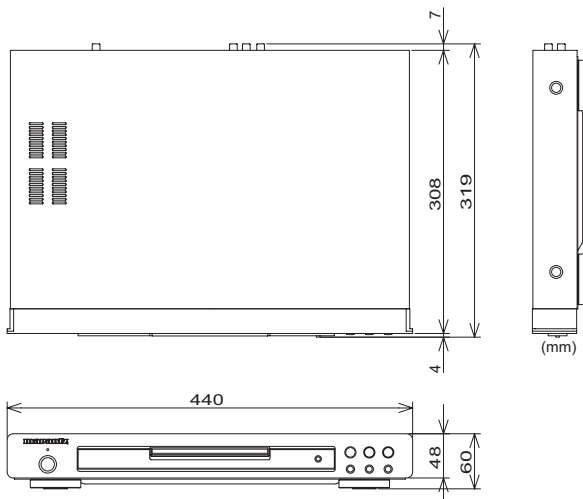



## INTRODUZIONE

Leggete questa sezione prima di effettuare qualsiasi collegamento alla rete.

### Solo con il marchio CE (soltanto per l'Europa)



Questo prodotto è conforme alle direttive CEE ed a quelle per le basse tensioni.

## REGOLAZIONE DELLA TENSIONE DI FUNZIONAMENTO DELL'APPARECCHIO

Il vostro apparecchio Marantz è stato predisposto per l'adattamento alla tensione ed alle norme di sicurezza esistenti nella vostra zona.

### AVVERTENZA

- Non esponete gli apparecchi alla pioggia o all'umidità.
- Non rimuovete il coperchio.
- Non inserite alcun oggetto nei fori di ventilazione dell'apparecchio.
- Non toccate il cavo di alimentazione con le mani bagnate.
- Non ostruite la ventilazione con alcun oggetto come tovaglie, giornali, tende, ecc.
- Non appoggiate sull'apparecchiatura oggetti con fiamme libere, come candele accese.
- Quando smaltite le batterie esaurite, attenetevi ai regolamenti governativi o alle regole dell'istruzione pubblica ambientale applicate nel vostro paese o nella vostra zona.
- Non collocate nulla fino a circa 20 centimetri di distanza sopra il pannello superiore.
- Lasciate uno spazio di circa 10 centimetri intorno all'unità.
- Non appoggiate sull'apparecchio oggetti contenenti liquidi, come ad esempio vasi.
- Quando l'interruttore è nella posizione OFF, non significa che l'apparecchio sia completamente scollegato dalla RETE.
- L'apparecchio va installato in prossimità della fonte di alimentazione, in modo che quest'ultima sia facilmente accessibile.

### GARANZIA

L'apparecchio è coperto da una garanzia di buon funzionamento della durata di un anno, o del periodo previsto dalla legge, a partire dalla data di acquisto comprovata da un documento attestante il nominativo del Rivenditore e la data di vendita. La garanzia sarà prestata con la sostituzione o la riparazione gratuita delle parti difettose.

Non sono coperti da garanzia i guasti derivanti da uso improprio, errata installazione, manutenzione effettuata da personale non autorizzato o, comunque, da circostanze che non possano riferirsi a guasti di funzionamento dell'apparecchio. Sono inoltre esclusi dalla garanzia gli interventi inerenti l'installazione e l'allacciamento agli impianti di alimentazione.

Gli apparecchi verranno riparati presso i nostri Centri di Assistenza Autorizzati. Le spese ed i rischi di trasporto sono a carico del cliente.

La casa costruttrice declina ogni responsabilità per danni diretti o indiretti provocati dalla inosservanza delle prescrizioni di installazione, uso e manutenzione dettagliate nel presente manuale o per guasti dovuti ad uso continuato a fini professionali.

Questo prodotto contiene una tecnologia di protezione dei diritti di autore, che è a sua volta protetta dal contenuto di certi brevetti americani e da altri diritti sulla proprietà intellettuale, posseduti dalla Macrovision Corporation e da altri possessori di diritti. L'uso di questa tecnologia di protezione dei diritti d'autore deve essere autorizzato dalla Macrovision Corporation, ed è inteso solamente per uso domestico, o per altri scopi limitati, ove non altrimenti autorizzato dalla Macrovision Corporation. L'uso di tecniche di inversione e lo smontaggio sono vietati.

## PRECAUZIONI

Quando utilizzate l'apparecchio seguite sempre le seguenti precauzioni.

### PRECAUZIONI GENERALI

Quando installate l'apparecchio accertatevi che:

- i fori di ventilazione non vengano coperti.
- l'aria circoli liberamente attorno all'apparecchio.
- l'apparecchio sia installato su di una superficie senza vibrazioni.
- l'apparecchio non sia esposto a calore, freddo, umidità o polvere in misura eccessiva.
- l'apparecchio non sia esposto alla luce solare diretta.
- l'apparecchio non sia esposto a scariche elettrostatiche.

Inoltre, non appoggiate mai oggetti pesanti sull'apparecchio.

Se un oggetto estraneo o dell'acqua dovessero penetrare nell'apparecchio, rivolgetevi al rivenditore locale oppure ad un centro di assistenza.

Non estraete la spina tirando il cavo di alimentazione; afferrate direttamente la spina.

Quando si esce di casa per un certo tempo o durante i temporali è consigliabile scollegare l'apparecchio dall'alimentazione di rete.

### SICUREZZA LASER

Questa unità si serve di un laser. Per evitare danni agli occhi, si consiglia di rivolgersi esclusivamente a personale qualificato per rimuovere la copertura o riparare l'apparecchio.

**L'USO DEI COMANDI O DI REGOLAZIONI O PRESTAZIONI O PROCEDURE DIVERSI DA QUELLI SPECIFICATI IN QUESTO MANUALE PUO' CAUSARE ESPOSIZIONE A RADIAZIONI PERICOLOSE.**

### ATTENZIONE

**RADIAZIONE LASER VISIBILE E INVISIBILE, SE APERTO EVITARE L'ESPOSIZIONE AL RAGGIO (POSIZIONE DI AVVERTIMENTO: ALL'INTERNO DELLA COPERTURA DI PROTEZIONE LASER)**

### NOTA SUL RICICLAGGIO



I materiali di imballaggio di questo prodotto sono riciclabili e possono essere riutilizzati. Questo prodotto e gli accessori in dotazione con esso, eccettuate le batterie, rappresentano il prodotto applicabile per la direttiva RAEE (rifiuti di apparecchiature elettriche ed elettroniche). Smaltirli seguendo le proprie normative locali sul riciclaggio.

Quando si desidera eliminare l'apparecchio, attenersi alle indicazioni e alle normative locali.

Non gettare via le batterie e non bruciarle, ma smaltirle in conformità alle normative locali relative ai rifiuti chimici.

# Indice

<b>1</b>	<b>Prima di iniziare</b>	
	Caratteristiche .....	4
	Contenuto della confezione.....	5
	Inserimento delle batterie nel telecomando .....	5
	Uso del telecomando.....	5
	Dischi compatibili con questo lettore .....	6
	Regioni DVD-Video .....	6
	Informazioni generali.....	7
	Informazioni sulla compatibilità MP3.....	7
	Informazioni sulla compatibilità WMA .....	7
	Informazioni sulla compatibilità JPEG.....	7
	Informazioni sulla compatibilità DivX.....	7
<b>2</b>	<b>Collegamento</b>	
	Configurazione semplice.....	8
	Connessioni video home theater .....	9
	Connessioni audio home theater.....	10
<b>3</b>	<b>Comandi e display</b>	
	Pannello anteriore .....	11
	Telecomando .....	12
<b>4</b>	<b>Per iniziare</b>	
	Lettura di dischi.....	13
	Comandi di base per la riproduzione .....	13
	Ripresa della riproduzione dall'ultimo punto di arresto.....	13
	Navigazione tra i menu dei dischi DVD.....	14
	Navigazione nel menu dei dischi Video-CD PBC.....	14
<b>5</b>	<b>Lettura di dischi</b>	
	Introduzione .....	15
	Funzione di anteprima .....	15
	Avanzamento veloce/riavvolgimento veloce.....	17
	Fermo immagine/rallentatore/avanzamento per fotogrammi Riproduzione .....	18
	Uso della funzione Repeat Play (Ripeti comando) .....	19
	Looping di una sezione di un disco .....	20
	Uso della funzione Random Play (casuale) (SHUFFLE) .....	20
	Commutazione delle prospettive della telecamera.....	21
	Commutazione della lingua dei sottotitoli .....	21
	Commutazione della lingua dell'audio .....	22
	Commutazione del canale audio .....	22
	Uso della funzione Zoom.....	22
	Informazioni sulla riproduzione .....	23
	Lettura di un MP3/DivX/JPEG/Windows Media™ Disco audio.....	25
	Lettura di un file immagine JPEG (visualizzazione di diapositive).....	26
	Lettura di musica MP3/WMA e immagini JPEG simultaneamente.....	27
	Lettura di un disco DivX.....	28
	Uso del menu Setup (Impostazioni) .....	29
<b>6</b>	<b>Menu Setup DVD (Impostazioni DVD)</b>	
	Configurazione della pagina GENERAL SETUP .....	31
	Configurazione della pagina AUDIO SETUP.....	33
	Configurazione della pagina VIDEO SETUP .....	35
	Configurazione della pagina PREFERENCE.....	40
<b>7</b>	<b>Informazioni aggiuntive</b>	
	Codici lingua.....	44
	Manipolazione dei dischi .....	45
	Conservazione dei dischi .....	45
	Dischi da evitare .....	45
	Pulizia delle lenti del trasduttore.....	45
	Problemi di condensa .....	45
	Consigli d'installazione.....	46
	Spostamento del lettore .....	46
	Avvertenze relative al cavo di alimentazione.....	46
	Risoluzione dei problemi.....	47
	Specifiche tecniche .....	50

## Caratteristiche

Viene fornito un terminale HDMI\*1 compatibile con HDCP per garantire la massima qualità del suono digitale e delle immagini mediante la trasmissione completamente digitale. Questo apparecchio è dotato di terminale di uscita per le immagini digitali (HDMI) compatibile con HDCP per garantire la tutela del copyright. La trasmissione digitale diretta senza conversione analogica dei dati immagine DVD permette di ottenere immagini realistiche senza deterioramenti dovuti alla conversione AD/DA. L'apparecchio è stato inoltre progettato in modo da permettere la gestione della trasmissione di video e audio digitale con un singolo connettore.

## Convertitore video D/A 12 bit/108 MHz di alta qualità

L'unità utilizza un convertitore Video D/A che esegue una conversione D/A di tutti i segnali video a 12 bit, e può eseguire un sovracampionamento x4 per permettervi di godere del massimo della qualità video possibile con il DVD.

## CDA 24 bit/192 kHz ad alta qualità

La CDA 24 bit/192 kHz dalle elevate specifiche tecniche offre un suono analogico ampio, dinamico e omogeneo a partire da CD e DVD.

DivX   \*2

È possibile riprodurre file DivX® registrati su DVD±R/RW o CD-R/RW.

- Prodotti ufficiali DIVX® Ultra Certified
- Legge tutte le versioni di video DivX® (compresa DivX® 6) con al riproduzione migliorata di file multimediali DivX® e in formato DivX® Media Format
- Questo lettore supporta Quarter Pixel.
- Questa unità non supporta GMC.

## Compatibilità con MP3 e WMA\*3



Questo lettore è compatibile con dischi CD-R, CDRW e CD-ROM contenenti tracce audio MP3 e WMA (vedere pagine 25, 27).

## Compatibilità con JPEG

Questo lettore è compatibile con dischi CD-R, CDRW e CD-ROM contenenti dati JPEG (vedere pagine 25, 26, 27).

\*1 HDMI, il logo HDMI e High-Definition Multimedia Interface sono marchi o marchi registrati di HDMI Licensing LLC.

\*2 "DivX", "DivX Ultra" Certified, e i loghi associate sono marchi di DivX, Inc. e sono utilizzati per gentile concessione.

\*3 Windows Media e il logo Windows sono marchi commerciali o marchi registrati di Microsoft Corporation negli Stati Uniti e/o in altri paesi.



Fabbricato per concessione di Dolby Laboratories. "Dolby" e il simbolo con la doppia D sono marchi commerciali di Dolby Laboratories. Opere riservate non pubblicate. © 1992-1997 Dolby Laboratories. Tutti i diritti riservati.



"DTS" e "DTS Digital Out" sono marchi registrati di Digital Theater Systems, Inc

## Contenuto della confezione

Grazie per aver acquistato questo prodotto MARANTZ. Assicurarsi che nella confezione siano presenti i seguenti accessori:

- Telecomando
- 2 batterie a secco AAA/R03
- Cavo audio/video (giallo/rosso/bianco)
- Cavo di controllo del sistema
- Cavo di alimentazione:
- Guida per l'utente (il presente manuale)
- Scheda di garanzia

## Inserimento delle batterie nel telecomando

- 1 Aprire il coperchio del vano batteria sulla parte posteriore del telecomando. 2

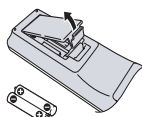

- 2 Inserire due batterie AAA/R03 nell'apposito vano rispettando le indicazioni (+, -) riportate al suo interno.

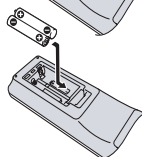

- 3 Chiudere il coperchio.

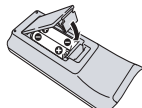

### Nota

L'uso non corretto delle batterie può provocare la fuoriuscita di sostanze chimiche e/o l'esplosione. Osservare quanto segue:

- Non mischiare batterie nuove e vecchie.
- Non usare insieme tipi diversi di batterie. Sebbene possano sembrare simili, batterie differenti potrebbero avere voltaggi diversi.
- Verificare che la polarità delle batterie corrisponda alle indicazioni riportate internamente al vano batterie.
- Rimuovere le batterie dall'apparecchio se non verrà utilizzato per un mese o più.

Per lo smaltimento di batterie usate, rispettare le normative amministrative e le leggi locali in materia ambientale vigenti nel proprio paese o nella propria zona.

## Uso del telecomando

Nell'usare il telecomando, ricordare che:

- Assicurarsi che non si trovino ostacoli tra il telecomando e il sensore remoto posto sull'apparecchio.
- Usare all'interno del raggio e dell'angolo d'azione, come illustrato.

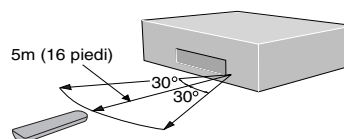

- L'azionamento a distanza può diventare inaffidabile se il sensore remoto sull'apparecchio è esposto a intensa luce solare o luce fluorescente.
- I telecomandi di dispositivi differenti possono interferire tra loro. Evitare di usare telecomandi di altri dispositivi in prossimità di questo apparecchio.
- Sostituire le batterie in caso di riduzione del raggio d'azione del telecomando.

### Nota

- Se il lettore viene usato in modo autonomo, portare l'interruttore **REMOTE CONTROL (Controllo remoto)** sul pannello posteriore in posizione **INT. (INTERNO)** (vedere pagina 8):

## Dischi compatibili con questo lettore

Il lettore dovrebbe leggere ogni disco che riporti uno dei seguenti loghi. Gli altri formati, compreso DVD-RAM, DVD-ROM, CD-ROM (tranne quelli contenenti file MP3/DivX/WMA/JPEG) e i Cd di fotografie non saranno riprodotti.

### Compatibilità DVD-Video:

- Loghi: 
- Dischi a singola o doppia facciata
- Dischi a singola o doppio strato
- Dolby Digital, DTS, MPEG o audio digitale Linear PCM
- Video digitale MPEG-2

I dischi sono suddivisi generalmente in uno o più titoli. I titoli possono essere suddivisi in capitoli.

### Compatibilità con DVD-RW:

Questo apparecchio è in grado di leggere dischi DVD-RW. Quando si usano questi dischi, osservare i seguenti punti:

- Logo: 
- Questo apparecchio è in grado di leggere dischi DVD-RW registrati in formato DVD Video, e in formato DVD-VR.

### Compatibilità con DVD+R/+RW:

Questo apparecchio è in grado di leggere dischi DVD-RW. Quando si usano questi dischi, osservare i seguenti punti:

- Logo: 
- Questo apparecchio è in grado di leggere dischi DVD-RW registrati in formato DVD Video, e in formato DVD-VR.
- Sono riproducibili i dischi DVD-RW registrati con permesso di sola lettura.

### Compatibilità con DVD+R/+RW:

- Logo: 
- Questo apparecchio è in grado di leggere dischi DVD+R/+RW. Quando si usano questi dischi, osservare i seguenti punti.

### Compatibilità CD audio:

- Logos: 
- dischi 12 cm (5in.) o 8cm (3in.)
- Audio digitale Linear PCM
- Formati CD audio, CD-R\* e CD-RW\*

I CD sono divisi in tracce.

\*Questo apparecchio è in grado di leggere dischi CD-R e CD-RW registrati in formato CD audio o CD video, oppure file audio MP3 o file audio Windows Media oppure file immagine o file DivX.

\*Alcuni CD con il controllo copia potrebbero non essere conformi agli standard CD ufficiali. Si tratta di dischi speciali e il DV4001 potrebbe non riprodurli.

\*Il DV4001 non supporta la facciata non DVD di un Dual Disc.

### Compatibilità con CD video:

- Logo: 
- dischi 12 cm (5in.) o 8cm (3in.)
- Audio digitale MPEG-1
- Video digitale MPEG-1

I CD video sono divisi in tracce.

### Compatibilità con Super VCD:

- Logo: 
- dischi 12 cm (5in.) o 8cm (3in.)
- Audio digitale MPEG-1
- Video digitale MPEG-1

I Super VCD video sono divisi in tracce.

## Regioni DVD-Video

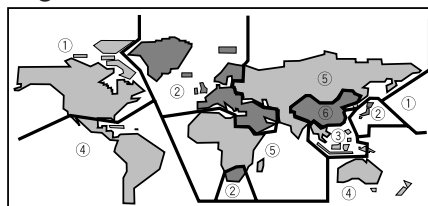

Tutti i dischi DVD video riportano sulla custodia un marchio regionale che indica la loro compatibilità con una o più zone geografiche del mondo. Anche il lettore DVD riporta un marchio regionale, riportato sul pannello posteriore. Il lettore non leggerà i dischi delle regioni incompatibili. I dischi marcati con ALL saranno leggibili in qualsiasi lettore.



## Informazioni generali

- Questo lettore è in grado di riconoscere complessivamente 650 file per cartella e 300 cartelle per disco MP3/DivX/WMA.
- Quando si scrivono file MP3/WMA/JPEG/DivX su dischi CD-R/RW, assicurarsi sempre di impostare il formato di scrittura su ISO 9660 Livello 1.
- Per i file MP3 e WMA registrati in VBR (Variable Bit Rate): l'apparecchio potrebbe non visualizzare l'effettivo tempo trascorso.

## Informazioni sulla compatibilità MP3

- I file dovranno avere il formato MPEG1 Audio Layer 3. La frequenza di campionamento sarà compresa tra 11 kHz e 48 kHz, ma essa dipende dalla velocità di bit. I file incompatibili non vengono letti.
- L'audio codificato a 128 kbps avrà un suono simile a quello della qualità di un normale CD audio. Nonostante il lettore effettui la lettura a velocità compresa tra 32 kbps e 320 kbps, essa dipende comunque dalla velocità di campionamento.
- Questo lettore è incompatibile con tag ID3 vers.1.1.
- Sullo schermo sono visualizzabili max. 30 caratteri.
- Questo lettore non può leggere dischi DVD-R/RW contenente dati musicali MP3.
- Questo lettore riproduce soltanto le tracce il cui nome contiene l'estensione file ".mp3" o ".MP3".
- Questo lettore è incompatibile i dischi multisessione. Se si tenta di riprodurre un disco multisessione, sarà riprodotta soltanto la prima sessione.

## Informazioni sulla compatibilità WMA

- La velocità di campionamento è di 44,1 kHz (velocità di bit: 64 kbps-192 kbps) e 48 kHz (velocità di bit: 128 kbps-192 kbps).
- Questo lettore riproduce soltanto le tracce il cui nome contiene l'estensione file ".wma" o ".WMA".
- Questo lettore non può leggere i contenuti dei dischi protetti da DRM (Digital Right Management) di Windows Media.

## Informazioni sulla compatibilità JPEG

- Anche se questo lettore è in grado di gestire dati immagine registrati in formato JPEG, non si garantisce il fatto che il lettore sia in grado di visualizzare dati immagine registrati in tutti i formati JPEG.

- Questo lettore è in grado di visualizzare immagini JPEG progressive.
- Questo lettore è in grado di visualizzare immagini JPEG in alta definizione.
- Assicurarsi sempre di specificare l'estensione file ".JPG" o "JPEG" per i file JPEG. Specificando un'estensione diversa da ".JPG" o "JPEG", oppure non assegnando al file alcuna estensione, non sarà possibile visualizzare quest'ultimo. (Ciò significa che i file JPEG creati su Macintosh non saranno visualizzabili come tali.)
- In base alle dimensioni del file e al rapporto di compressione, alcune immagini JPEG potrebbero non essere visualizzate correttamente.

## Informazioni sulla compatibilità DivX

- Un file con estensione ".avi" o ".divx" si chiama file DivX.
- Sullo schermo sono visualizzabili max. 30 caratteri.
- È possibile visualizzare file di dimensioni max. di 4 GB.
- I file dovranno avere il formato MPEG1 Audio Layer 3 e MPEG2.

## Avvertenza!

- I dischi DVD±R/RW e CD-R/RW registrati con un personal computer o un registratore DVD o CD potrebbero non essere leggibili se fossero danneggiati o sporchi, o se sulle lenti del lettore fosse presente sporcizia o condensa.
- Se si registra un disco con un personal computer, anche se viene registrato in un formato compatibile, in alcuni casi la sua lettura potrebbe risultare impossibile a causa delle impostazioni del software applicativo utilizzate per creare il disco. (Rivolgersi all'editore del software per informazioni più dettagliate.)
- Talvolta potrebbe essere impossibile riprodurre un disco CD-R/RW a causa delle caratteristiche del disco utilizzato o della presenza di sporco o graffi.
- Non è possibile leggere i dischi DVD-R/RW non finalizzati.
- Non è possibile leggere i dischi CD-R/RW non finalizzati.
- Per ulteriori informazioni sull'uso di dischi DVD-R/RW e CD-R/RW, vedere "Manipolazione dei dischi" a **pagina 45**.
- Non tentare mai di riprodurre supporti diversi da CD musicali (formato CDA) o CD-R/RW contenenti file MP3 e/o JPEG. In base al tipo di file, talvolta ciò potrebbe provocare problemi o malfunzionamenti.

### Configurazione semplice

Questa semplice configurazione è il numero di connessioni minimo per iniziare a guardare dischi DVD video. Sia i suoni che le immagini vengono introdotti direttamente nell'apparecchio TV utilizzando i cavi audio/video forniti. Per le altre connessioni possibili, vedere a pagina 9 e 10.

### Importante

- Prima di effettuare o modificare le connessioni sul pannello posteriore, assicurarsi che tutti i componenti siano spenti e scollegati dalla presa di rete.
- Quando un componente connesso è acceso, non scollegare dalla presa di rete il cavo di alimentazione del lettore DVD. L'altoparlante potrebbe riportare danni.

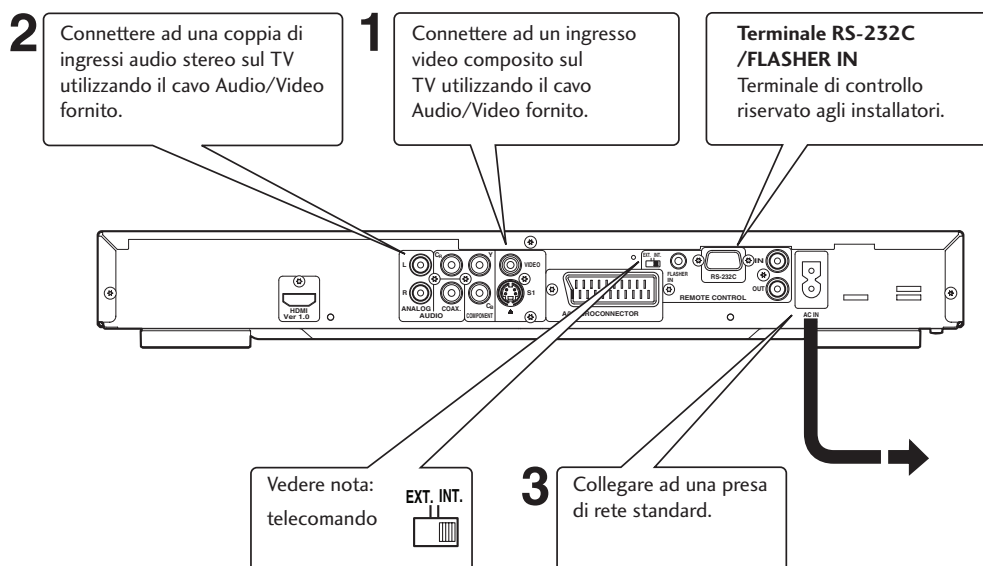

### Collegare ad una presa di rete standard.

Assicurarsi di inserire a fondo la spinotto per garantire una corretta connessione. Gli spinotti e le prese hanno un codice a colori che semplifica la connessione.



### Connessione dei cavi di controllo del sistema

Connettendo questo lettore DVD ad un altro componente audio Marantz per mezzo di un cavo di controllo del sistema fornito, è possibile azionare a distanza i componenti come se fossero un unico sistema.

- Per connettersi a un componente provvisto di sensore remoto, assicurarsi di connettere la presa **REMOTE CONTROL IN** (ingresso telecomando): del lettore DVD alla presa **REMOTE CONTROL OUT** (uscita telecomando) del componente provvisto di sensore remoto.
- Per connettersi a un componente non provvisto di sensore remoto, assicurarsi di connettere il componente alla presa **REMOTE CONTROL OUT** (uscita telecomando) del lettore DVD.

### Nota

- Per connettersi ad un apparecchio TV standard, selezionare **4:3 LETTER BOX** o **4:3 PAN SCAN** nell'impostazione TV Aspect (rapporto di forma del TV) (vedere pagina 36).
- Connettere l'uscita video del lettore direttamente alla TV. Dal momento che il lettore è progettato per supportare una scheda di protezione da copia analogica, in alcuni caso la corretta riproduzione non sarà possibile se il lettore è connesso alla TV mediante un VCR e le immagini vengono registrate e riprodotte sul VCR.
- L'uscita video del lettore e l'uscita S1 non sono progressive.
- **Telecomando**  
Se il lettore viene usato in modo autonomo, portare questo interruttore in posizione **INT. (INTERNO)**. Se il lettore DVD viene usato in un sistema con un ricevitore Marantz dotato di sensore remoto, portare l'interruttore in posizione **EXT. (ESTERNO)**
- **Ingresso flasher**  
Viene utilizzato per comandare i componenti da locali differenti con una tastiera o altro dispositivo d'ingresso. Impostare il telecomando su **EXT. (ESTERNO)** se si usa un ingresso flasher.

## Connessioni video home theater

Questo lettore fornisce il video in numerosi modi differenti. Scegliere il più adatto al proprio sistema utilizzando la guida seguente.

### Importante

- Prima di effettuare o modificare le connessioni sul pannello posteriore, assicurarsi che tutti i componenti siano spenti e scollegati dalla presa a parete.
- Quando un componente connesso è acceso, non scollegare dalla presa di rete il cavo di alimentazione del lettore DVD. L'altoparlante potrebbe riportare danni.

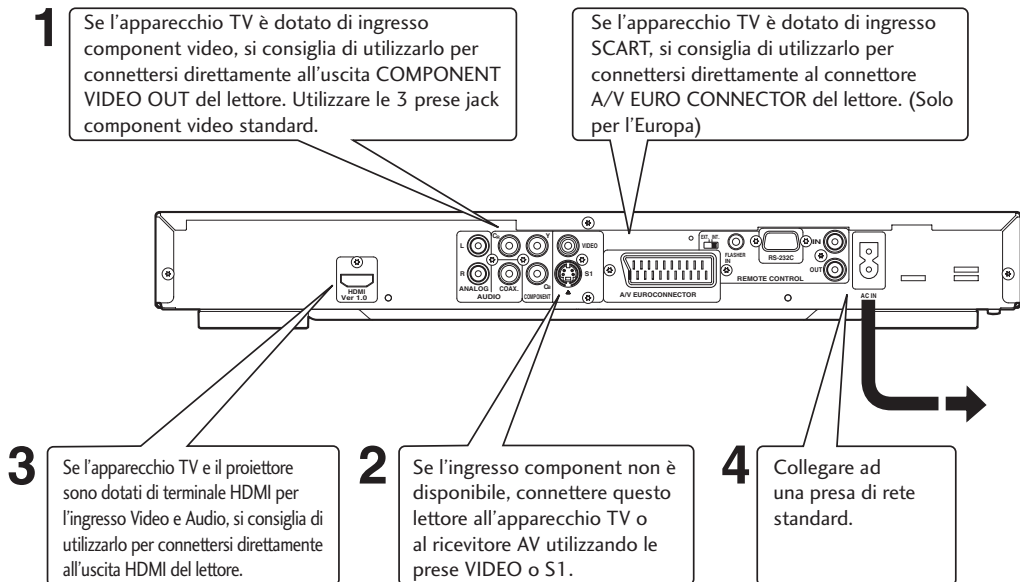

**1** Se l'apparecchio TV è dotato di ingresso component video, si consiglia di utilizzarlo per connettersi direttamente all'uscita COMPONENT VIDEO OUT del lettore. Utilizzare le 3 prese jack component video standard.

Se l'apparecchio TV è dotato di ingresso SCART, si consiglia di utilizzarlo per connettersi direttamente al connettore A/V EURO CONNECTOR del lettore. (Solo per l'Europa)

**3** Se l'apparecchio TV e il proiettore sono dotati di terminale HDMI per l'ingresso Video e Audio, si consiglia di utilizzarlo per connettersi direttamente all'uscita HDMI del lettore.

**2** Se l'ingresso component non è disponibile, connettere questo lettore all'apparecchio TV o al ricevitore AV utilizzando le prese VIDEO o S1.

**4** Collegare ad una presa di rete standard.

## Connessione di cavi SCART (solo per l'Europa) e S-Video

I cavi SCART e S-Video sono collegabili solo in un verso, pertanto verificare che lo spinotto sia allineato con la presa prima di inserirlo. Inserirlo a fondo per garantire la corretta connessione.

### Nota

- Il connettore A/V EURO CONNECTOR (Solo per l'Europa) può fornire video composito o component video RGB. Se si collega soltanto un apparecchio TV, usare il connettore A/V EURO CONNECTOR. È possibile selezionare il tipo di uscita video modificando l'impostazione COMPONENT (Componente) nel Menu Setup DVD (Impostazioni DVD) (pagina 39).

## S-Video o video composito?

S-Video fornirà un'immagine migliore, pertanto è consigliabile utilizzarla se è presente. I cavi S-Video sono disponibili presso i migliori rivenditori di materiale audio/visivo.

## Connessione di cavi HDMI

Con un cavo HDMI, è possibile trasmettere con un solo connettore sia i dati video non compressi che i dati digitali (p.es. LPCM o dati di flusso numerico come Dolby Digital, DTS, o dati MPEG).

Trasmettendo i dati delle immagini DVD direttamente come dati digitali senza prima convertirli in formato analogico, è possibile ottenere il massimo in termini di qualità d'immagine (vedere pagine 34, 37-39).

### Nota

- L'uscita HDMI di questo apparecchio può essere collegata a una presa DVI sull'apparecchio TV o su un altro dispositivo mediante un adattatore di conversione. In questo caso, è necessario utilizzare un apparecchio TV o uno schermo dotato di ingresso DVI compatibile con HDCP.
- In caso di connessione ad un apparecchio TV o ad uno schermo non compatibile con il formato di cui sopra, non sarà visualizzata alcuna immagine.
- Consultare il manuale d'istruzioni dell'apparecchio TV o dello schermo da connettere per ulteriori informazioni sul terminale HDMI.
- Per connettere un apparecchio TV con ingresso progressive all'uscita component del lettore, selezionare ON nell'impostazione Progressive (Progressiva) (vedere pagina 36).

### Connessioni audio home theater

Questo lettore fornisce audio multicanale in forma digitale. Consultare il manuale dell'amplificatore/ricevitore per conoscere le apparecchiature compatibili (in particolare i formati digitali che è in grado di decodificare, come Dolby Digital, DTS).

### Importante

- Prima di effettuare o modificare le connessioni sul pannello posteriore, assicurarsi che tutti i componenti siano spenti e scollegati dalla presa a parete.
- Quando un componente connesso è acceso, non scollegare dalla presa di rete il cavo di alimentazione del lettore DVD. L'altoparlante potrebbe riportare danni.

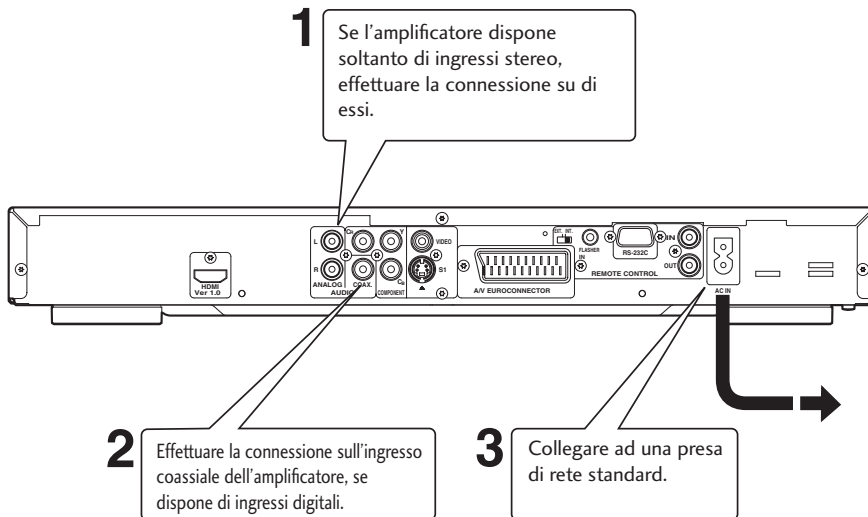

### Connessione di cavi audio analogici

Assicurarsi di inserire a fondo lo spinotto per garantire una corretta connessione. Gli spinotti e le prese hanno un codice a colori che semplifica la connessione.

### Connessione di cavi coassiali

Usare un interconnettore con spinotto di tipo pin (denominato anche RCA o Phono) su ciascuna estremità per connettere prese digitali di tipo coassiale. Controllare che il lo spinotto sia inserito a fondo.

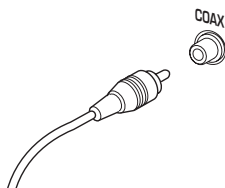

## Pannello anteriore

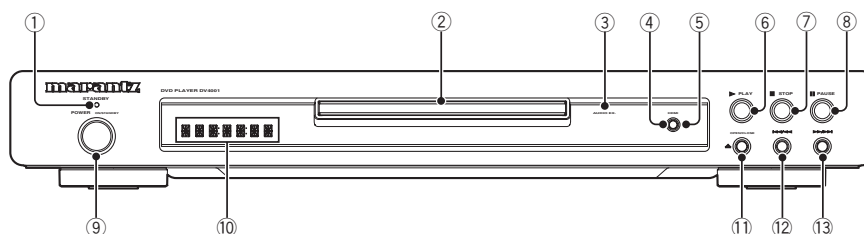
**1 Indicatore STANDBY**

- La spia si accende quando l'apparecchio è in modalità standby.

**2 Vassoio disco**

- Inserire il disco sul vassoio.

**3 AUDIO EX**

- Si accende quando si attiva AUDIO EX utilizzando il tasto **AUDIO EX** sul telecomando.
- La qualità del suono dell'uscita audio analogica risulta migliorata disattivando il segnale video analogico e il display del pannello anteriore.
- Si applica a CDDA, Super Audio CD (CD Layer) e CD DTS in modalità Play (riproduzione).

**4 HDMI**

- Premendolo per tre secondi o più, lo stato di attivazione/disattivazione di HDMI si commuta. Quando è attivo, l'indicatore HDMI è acceso.
- Premendo questo tasto quando HDMI è abilitato, viene visualizzata la risoluzione corrente. Premendo nuovamente questo tasto, mentre è visualizzata la risoluzione, è possibile selezionare quest'ultima nella sequenza riportata di seguito: 480p → 576p → 720p → 1080i → 480p

**5 Indicatore HDMI**

- Quando il dispositivo connesso è compatibile con HDMI/DVI, la spia rossa lampeggia.

**6 ► (PLAY)**

- Avvia la riproduzione del disco.

**7 ■ (STOP)**

- Arresta la riproduzione del disco.

**8 || (PAUSE)**

- Mette in pausa la riproduzione del disco.

**9 POWER ON/STANDBY**

- Premerlo per accendere l'apparecchio, premerlo nuovamente per entrare in modalità STANDBY.

**10 Display**

- Visualizza indicazioni relative al funzionamento.

**11 ▲ (OPEN/CLOSE)**

- Premerlo per aprire e chiudere il vassoio del disco.

**12 ◀◀ / ◀◀**

- Premere per saltare al titolo, capitolo o traccia precedente. Premendo questo tasto è possibile inoltre effettuare una scansione degli elementi di cui sopra.

**13 ▶▶ / ▶▶**

- Premere per saltare al titolo, capitolo o traccia successiva. Premendo questo tasto è possibile inoltre effettuare una scansione degli elementi di cui sopra.

## Telecomando

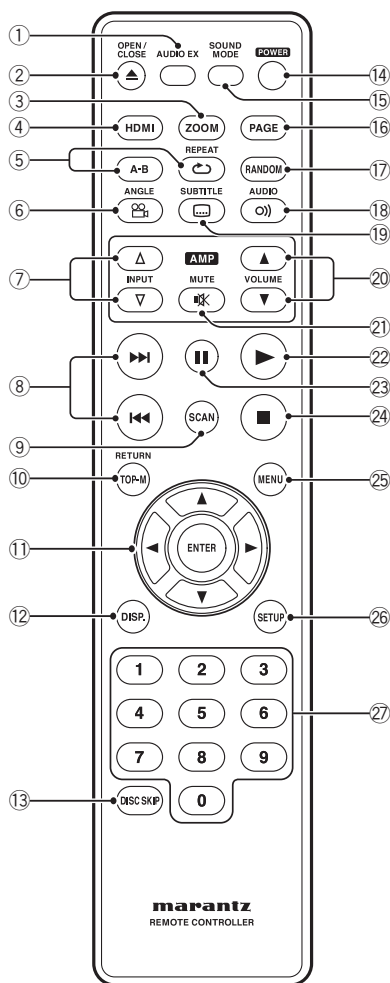

- 1 **AUDIO EX** – Premerlo per attivare/disattivare **AUDIO EX**
  - La qualità del suono dell'uscita audio analogica risulta migliorata disattivando il segnale video analogico e il display del pannello anteriore.
  - L'uscita video HDMI non è disattivabile.
- 2 **OPEN/CLOSE** – Apre/chiude il vassoio del disco – **pagine 13, 36, 37**
- 3 **ZOOM** – **pagina 22**
- 4 **HDMI**
  - Premendolo per tre secondi o più, lo stato di attivazione/disattivazione di HDMI si commuta. Quando è attivo, l'indicatore HDMI è acceso.
  - Premendo questo tasto quando HDMI è abilitato viene visualizzata la risoluzione corrente. Premendo nuovamente questo tasto, mentre è visualizzata la risoluzione, è possibile selezionare quest'ultima nella sequenza riportata di seguito: 480p → 576p → 720p → 1080i → 480p
- 5 **REPEAT (Ripetizione)** – **pagina 19**  
**A-B** – **pagina 20**
- 6 **ANGLE (Angolazione)** – **pagina 21**
- 7 **Tasti di immissione (Δ/▽)** – Questi tasti effettuano una commutazione tra i vari dispositivi compatibili con i ricevitori Marantz. Per ulteriori informazioni, consultare il manuale di istruzioni.
  - Modelli applicabili: PM-11S1, PM-15S1, PM6001, PM7001, PM8001, SR9600. (La reperibilità in commercio di questi modelli varia in funzione della zona.)
  - Modelli non applicabili: amplificatori e ricevitori MARANTZ prodotti prima del 2006, inclusi PM-14, PM-17 e PM4001 eccetto i modelli di cui sopra.
- 8 **◀◀ (PREV.)/▶▶ (NEXT)** – Avanzamento – **pagine 13, 14, 16, 17, 25, 42**
  - Tenere premuto per avanzare velocemente all'indietro. Press and hold for Fast Reverse.
  - Tenere premuto (◀◀) per avanzare velocemente in avanti.
  - Tenere premuto (▶▶) per avanzare velocemente all'indietro.
- 9 **SCAN (Scansione)** – **pagina 15**
- 10 **TOP MENU (TOP-M)/RETURN (Elenco menù-ritorna)** – **pagina 14**
- 11 **Cursor (◀/▶/▲/▼) / tasto ENTER**
- 12 **DISPLAY (DISP.) (Display)** – **pagina 23**
- 13 **DISC SKIP (Salta disco)** – non utilizzato in questo apparecchio.
- 14 **POWER (Accensione)** – Permette di accendere il lettore o di passare alla modalità di standby – **pagina 13**
- 15 **SOUND MODE (Modalità audio)**– Seleziona la modalità di uscita audio – **pagina 33**
- 16 **PAGE (Pagina)** – non utilizzato in questo apparecchio.
- 17 **RANDOM (Casuale)** – **pagina 20**
- 18 **AUDIO (Audio)** – **pagina 22**
- 19 **SUBTITLE (Sottotitoli)** – **pagina 21**
- 20 **Tasti VOLUME (▲/▼)** – Questi tasti regolano il volume dei dispositivi compatibili con i ricevitori Marantz. Per ulteriori informazioni, consultare il manuale di istruzioni.
- 21 **Tasto MUTE (Modalità silenziosa)** – Questo tasto attiva la funzione Mute dei dispositivi compatibili con i ricevitori Marantz. Per ulteriori informazioni, consultare il manuale di istruzioni del ricevitore.
- 22 **▶ (PLAY)** – **pagina 13, 18, 28, 31**
- 23 **⏸ (PAUSE)** – **pagine 13, 18**
- 24 **■ (STOP)** – **pagina 13, 27, 29**
- 25 **MENU** – **pagina 14**
- 26 **SETUP** – **pagina 29**
- 27 **Tasti numerici**

**Nota**

- **HDMI ON** è l'impostazione predefinita in fabbrica.
- Impostare **HDMI** nel **Menu Setup DVD (Impostazioni DVD)** per utilizzare le funzioni di HDMI (vedere **pagine 34, 37-39**).

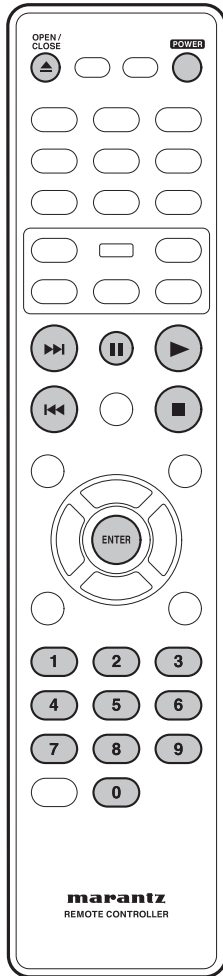

## Letture di dischi

In questa sede vengono descritti i comandi fondamentali per la riproduzione dei dischi. Nel capitolo successivo sono descritte ulteriori funzioni.

### Nota

- Nel presente manuale, il termine "DVD" indica DVD Video e DVD±R/RW. Se una funzione si riferisce specificatamente a un particolare tipo di disco DVD, ciò viene indicato.

#### 1 Premere il tasto POWER ON/STANDBY sul pannello anteriore o il tasto di accensione sul telecomando.

Se si riproduce un DVD o un Video CD, accendere anche l'apparecchio TV e verificare di aver impostato il corretto ingresso video.

#### 2 Premere OPEN/CLOSE per aprire il vassoio del disco.

#### 3 Caricamento di un disco.

Caricare un disco con il lato dell'etichetta rivolto verso l'alto, utilizzando la guida del vassoio per allineare il disco (per caricare un disco DVD a

doppia facciata, collocarlo con il lato che si desidera riprodurre rivolto verso il basso).

#### 4 Premere ► (PLAY) per avviare la riproduzione.

Se si riproduce un DVD o un Video CD, potrebbe apparire un menu (vedere pagina 14).

### Nota

- Per i dischi a singola facciata a doppio strato contenente film, ecc., potrebbe verificarsi una breve interruzione delle immagini nel punto in cui lo strato cambia. Non si tratta di un malfunzionamento.
- In base al DVD o VIDEO CD, alcune funzionalità potrebbero essere differenti o limitate.

## Comandi di base per la riproduzione

Tasto	Funzione
►	Avvia la riproduzione. Nel menu dei titoli, funziona come il tasto Enter (Invio).
	Mette in pausa il disco in riproduzione. Ogni volta che si preme il tasto, appare un nuovo fotogramma.
■	Arresta la riproduzione.
◀◀	<ul style="list-style-type: none"> <li>• Salta all'inizio della traccia o del capitolo corrente, e poi alla traccia/capitolo precedente.</li> <li>• Tenere premuto per avanzare velocemente in avanti.</li> </ul>
▶▶	<ul style="list-style-type: none"> <li>• Salta alla prossima traccia o capitolo.</li> <li>• Tenere premuto per avanzare velocemente all'indietro.</li> </ul>
Numeri	La riproduzione inizia dal numero di traccia/capitolo selezionato.
ENTER	Selezionare le opzioni di menu corrente.

## Ripresa della riproduzione dall'ultimo punto di arresto

Questo sistema DVD è in grado di riprendere la riproduzione di un disco dal punto in cui è stata interrotta l'ultima volta (possibile solo per gli ultimi 10 dischi registrati senza menu).



#### 1 Caricare uno degli ultimi 10 dischi riprodotti.

#### 2 Mentre sul display appare la dicitura "LOADING" (Caricamento in corso), premere PLAY ► per avviare la riproduzione dal punto in cui è stata interrotta l'ultima volta.

#### Per uscire dalla modalità di ripresa della riproduzione

- Premere due volte ■.

### Importante

Quando si usano i comandi per la riproduzione DVD, è possibile che il simbolo  appaia sullo schermo. Il simbolo  indica che l'operazione del lettore o del disco non è consentita.

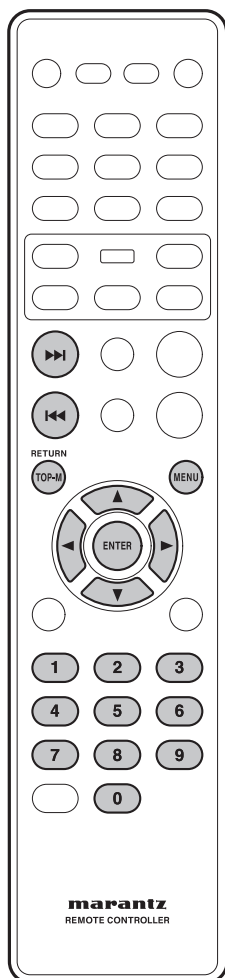

## Navigazione tra i menu dei dischi DVD

Molti dischi DVD contengono menu. Talvolta questi ultimi vengono visualizzati automaticamente quando si avvia la riproduzione, altri invece appaiono premendo **Menu** o **Top-M** (Menu o Menu principale).

Tasto	Funzione
<b>TOP-M</b>	Visualizza il "menu principale" di un disco DVD. Varia a seconda del disco.
<b>MENU</b>	Visualizza il menu del disco DVD—varia a seconda del disco e può essere identico al "menu principale".
<b>RETURN</b>	Torna alla schermata del menu precedentemente visualizzato.
<b>Cursore</b> (◀/▶/▲/▼)	Cursore Sposta il cursore sullo schermo.
<b>ENTER</b>	Seleziona a opzione de menu actual.
<b>Numeri</b>	Seleziona un'opzione di menu numerata (solo per alcuni dischi).

## Navigazione nel menu dei dischi Video-CD PBC

Alcuni Video CD dispongono di menu dai quali è possibile scegliere ciò che si desidera guardare. Sono noti come menu PBC (Playback control - Controllo della riproduzione).

Premere **MENU** per attivare o disattivare la funzione PBC.



### Nota

- Alcuni dischi non ammettono i menu PBC.

Tasto	Funzione
<b>RETURN</b>	Visualizza il menu PBC.
<b>Numeri</b>	Seleziona un'opzione di menu numerata.
<b>ENTER</b>	Seleziona l'opzione di menu corrente.
<b>◀◀</b>	Visualizza la pagina del menu precedente (se presente).
<b>▶▶</b>	Visualizza la pagina del menu successiva (se presente).



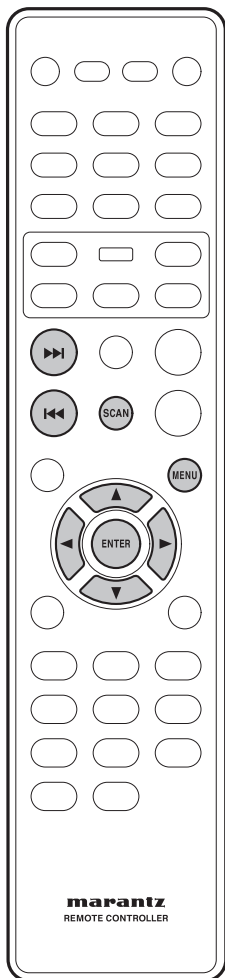

### Introduzione

- Molte funzioni descritte in questo capitolo si applicano a dischi DVD, Video CD e CD, sebbene l'esatta funzionalità di alcuni di essi varia leggermente con il tipo di disco caricato.
- Quando si riproducono dischi DVD, se sullo schermo appare l'⊗ icona mentre si cerca di usare una funzione particolare, significa che il lettore o il disco non permettono l'uso di tale funzione.
- Quando si riproducono Video CD, in modalità PBC alcune funzioni non sono disponibili. Se si desidera utilizzarle, premere MENU per disattivare la funzione PBC.

### Funzione di anteprima

(Video-CD) (SVCD) (DVD-Video)

#### 1 Premere SCAN (Scansione).

(SVCD) (VCD)

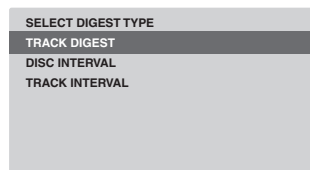

(DVD)

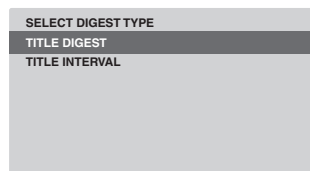

#### 2 Usare i tasti ▲/▼ per selezionare una delle seguenti opzioni e premere ENTER (Invio).

Questa opzione è disponibile solo in modalità di riproduzione.

- **TRACK/TITLE/CHAPTER DIGEST (Modalità visualizzazione tracce/titoli/capitoli)** – Visualizza ogni volta sullo schermo sei differenti tracce/titoli/capitoli. Questo permette di ottenere una rapida panoramica di tutte le tracce/titoli/capitoli presenti sul disco.
- **DISC INTERVAL (Intervallo disco)** – Visualizza l'intero disco in sei immagini in miniatura. Divide un disco in sei parti a intervalli regolari e le visualizza in una schermata.
- **TRACK INTERVAL (Intervallo traccia)** – Visualizza il contenuto di una singola traccia in sei immagini in miniatura. Divide una singola traccia in sei parti a intervalli regolari e le visualizza in una schermata.
- **TITLE INTERVAL/CHAPTER INTERVAL (Intervallo titolo/intervallo capitolo)** – Visualizza il contenuto di un singolo titolo/singolo capitolo. Divide un singolo titolo/singolo capitolo in blocchi di 10 minuti l'uno e li visualizza in una schermata.



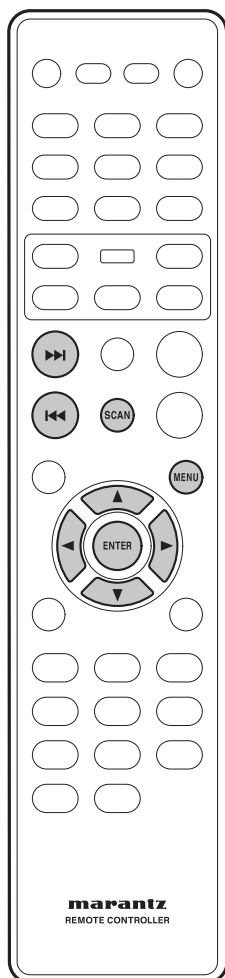

- Usare (◀/▶/▲/▼) per selezionare una traccia o utilizzare i tasti numerici per inserire il numero della traccia selezionata.
- Per passare alla pagina precedente o successiva, premere ◀◀/▶▶.
- Premere **ENTER (Invio)** sull'immagine in miniatura selezionata per avviare la riproduzione da quel punto.
- Per tornare al menu principale, selezionare **MENU** sullo schermo e premere **ENTER (Invio)**.

- 3 Per uscire dal menu anteprima, selezionare **EXIT (Esci)** sullo schermo e premere **ENTER (Invio)**.

Per CD

- In modalità di arresto, premere **SCAN (Scansione)** sul telecomando. Ciascuna traccia sarà riprodotta per alcuni secondi.



#### Nota

- È possibile selezionare "Track Interval" (Intervallo traccia) solo durante la riproduzione con la funzione PBC disattivata.
- Alcuni dischi non ammettono la modalità Scan (Scansione).

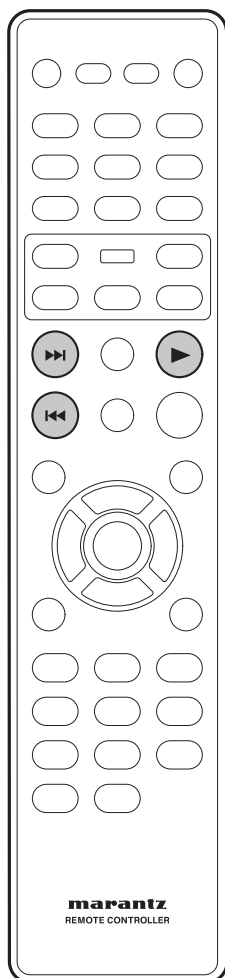

### Avanzamento veloce/riavvolgimento veloce

DVD-Video Video-CD CD MP3 WMA

Le immagini video su DVD e VCD sono visualizzabili con le funzioni Fast Forward (Avanzamento veloce in avanti) e Fast Reverse (Avanzamento veloce all'indietro) senza audio.

Nel caso del CD, il suono viene riprodotto anche durante l'avanzamento e arretramento rapido.

### Visualizzazione in Fast Forward (Avanzamento veloce in avanti) e Fast Reverse (Avanzamento veloce all'indietro)

Tenere premuto ►► (NEXT) durante la riproduzione.

- Si attiva la funzione Fast Forward (Avanzamento veloce in avanti).
- Durante il Fast Forward (Avanzamento veloce in avanti), la velocità di riproduzione è regolabile dalla velocità x2 alla velocità x32 in 5 livelli, mediante ►► (NEXT).

Tenere premuto ◀◀ (PREV) durante la riproduzione.

- Si attiva la funzione Fast Reverse (Avanzamento veloce all'indietro).
- Durante il Fast Reverse (Avanzamento veloce all'indietro): la velocità di riproduzione è regolabile dalla velocità x2 alla velocità x32 in 5 livelli, mediante ◀◀ (PREV).

Per tornare alla riproduzione normale premere ► (PLAY).



#### Nota

- Durante la ricerca veloce in avanti o all'indietro, il suono sarà assente.

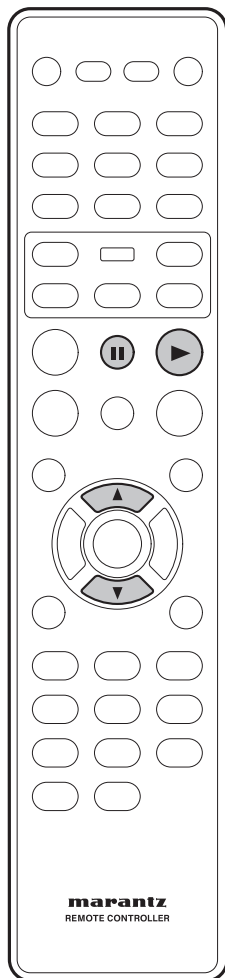

### Fermo immagine/rallentatore/avanzamento per fotogrammi Riproduzione

**DVD-Video** **Video-CD**

Le immagini video su DVD e Video CD sono visualizzabili come fotogrammi fissi, riprodotti a bassa velocità oppure riprodotte un fotogramma dopo l'altro (solo in avanti).

#### Visualizzazione di un immagine in pausa

Premere **II (PAUSE)**.

#### Visualizzazione al rallentatore

Con questa funzione, è possibile visualizzare i DVD in entrambe le direzioni (avanti e indietro). Per i Video CD è possibile avanzare soltanto in avanti.

#### Premere **▼ (giù)** durante la riproduzione.

- Si attiva la riproduzione al rallentatore.
- Durante la riproduzione al rallentatore, la velocità di riproduzione è regolabile da 1/2 della velocità normale a 1/16 della velocità normale in 4 livelli,  $1/2 - 1/4 - 1/8 - 1/16$  mediante **▼ (giù)**. **▶▶**

#### Premere **▲ (su)** durante la riproduzione.

- Si attiva la riproduzione al rallentatore in direzione inversa.
- Durante la riproduzione al rallentatore, la velocità di riproduzione è regolabile da 1/2 della velocità normale a 1/16 della velocità normale in 4 livelli,  $1/2 - 1/4 - 1/8 - 1/16$  mediante **▲ (su)**. **◀◀**

#### Per tornare alla riproduzione normale

Quando l'immagine è in pausa o durante il playback al rallentatore, premete **▶ (PLAY)** per ristabilire il normale funzionamento di playback.

#### Riproduzione in Step Motion: visualizzazione di un fotogramma alla volta

Con questa funzione, è possibile avanzare all'interno dei DVD e Video CD soltanto in avanti.

#### Premere **II (PAUSE)**.

Ogni volta che si preme il tasto, appare un nuovo fotogramma.

#### Per tornare alla riproduzione normale

Nella riproduzione in Step Motion, premendo **▶ (PLAY)** si torna alla riproduzione normale.



#### Nota

- Quando la riproduzione delle immagini è in pausa o durante la riproduzione al rallentatore, oppure durante l'avanzamento di un fotogramma alla volta, il suono è assente.
- La messa in pausa di immagini, la riproduzione al rallentatore o la riproduzione in Step Motion potrebbe essere impossibile con certi titoli. In questo caso, appare il simbolo **⊗**.
- Si avvertirà un breve suono durante il passaggio alla riproduzione al rallentatore.
- Premendo il tasto **II (PAUSE)** durante la riproduzione al rallentatore, si avanzerà di alcuni fotogrammi rispetto al fotogramma in cui si desiderava interromperla.

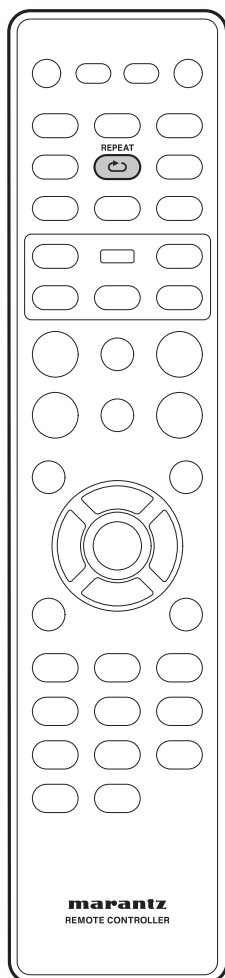

### Uso della funzione Repeat Play (Ripeti comando)

DVD-Video Video-CD CD MP3  
 JPEG DivX WMA

È possibile impostare il lettore in modo da ripetere singole tracce su CD o Video CD, capitoli o titoli su dischi DVD, o l'intero disco. Inoltre è possibile riprodurre ciclicamente una sezione di un disco.

Non è possibile utilizzare una modalità di ripetizione o la riproduzione ciclica con un Video CD riprodotto in modalità PBC.



#### Nota

- Alcuni dischi non ammettono la modalità Repeat (Ripetizione).

### Premere REPEAT (Ripetizione) durante la riproduzione per selezionare una modalità di ripetizione.

Ad ogni pressione la modalità di ripetizione viene commutata:

DVD-Video

- CHAPTER REPEAT (Ripetizione capitolo)
- TITLE REPEAT (Ripetizione titolo)
- ALL REPEAT (Ripeti tutto)
- OFF

Video-CD CD

- TRACK REPEAT (Ripetizione traccia)
- ALL REPEAT (Ripeti tutto)
- REPEAT OFF (Ripetizione disattivata)

MP3 JPEG DivX WMA

- REPEAT ONE (Ripetizione di una traccia)
- REPEAT FOLDER (Ripetizione cartella)
- OFF



#### Nota

Eventuali modalità RANDOM (Casuale) o Repeat A-B (Ripeti A-B) saranno annullate e sarà attivata la modalità Repeat (Ripetizione).

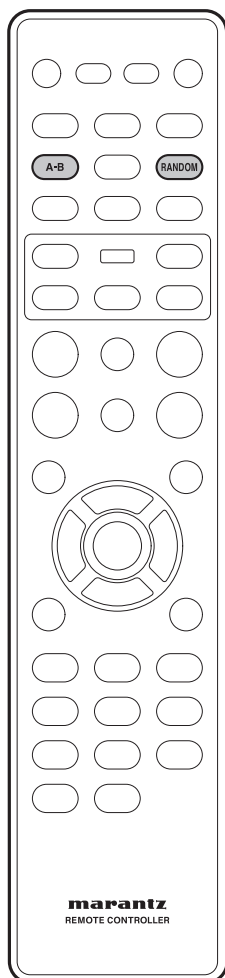

## Looping di una sezione di un disco

DVD Video-CD CD MP3 DivX

- 1 Premere A-B una volta all'inizio della sezione che si desidera ripetere, quindi premere di nuovo alla fine.**

La riproduzione torna immediatamente al punto iniziale e la sezione viene riprodotta all'infinito.

- Su un disco DVD, i punti iniziale e finale della sezione devono trovarsi all'interno dello stesso titolo/capitolo.
- Su un disco Video CD/CD, i punti iniziale e finale della sezione devono trovarsi all'interno della stessa traccia.

- 2 Per riprendere la normale riproduzione, premere nuovamente A-B.**



### Nota

- In funzione del disco, potrebbe sussistere una piccola differenza tra il punto A e la posizione in cui la riproduzione riprende effettivamente.
- Una volta abbandonata la funzione Repeat A-B (Ripeti A-B), le modalità Repeat (Ripetizione) o RANDOM (Casuale) eventualmente attive saranno ripristinate.

## Uso della funzione Random Play (casuale) (SHUFFLE)

DVD-Video Video-CD CD MP3

DivX WMA JPEG

Usare la funzione di riproduzione casuale per riprodurre le tracce in ordine casuale.

Non è possibile utilizzare la riproduzione casuale in modalità DVD-VR o con un Video CD riprodotto in modalità PBC.

**Premere il tasto RANDOM (Casuale) durante la riproduzione per selezionare una modalità RANDOM (SHUFFLE) (Casuale (/Mista)).**

- SHUFFLE (Mista)
- SHUFFLE REPEAT (Ripetizione mista)
- SHUFFLE OFF (Ripetizione mista non attiva)

**Per abbandonare la modalità Random (Casuale), premere RANDOM (Casuale).**



### Nota

- Eventuali modalità Repeat (Ripetizione) o Repeat A-B (Ripeti A-B) saranno annullate e sarà attivata la modalità RANDOM (Casuale).

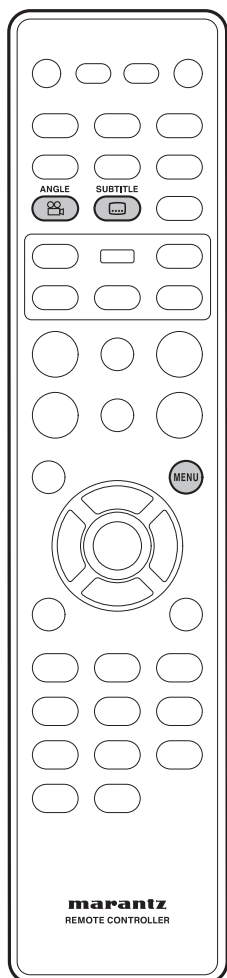

## Commutazione delle prospettive della telecamera

(DVD-Video)

Alcuni dischi DVD Video propongono le riprese da due o più angolazioni. Per saperne di più, controllare la custodia del disco: se in esso sono contenute scene da angolazioni diverse, ciò sarà indicato dall'icona .

- Per commutare l'angolazione della ripresa, premere **ANGLE (Angolazione)**.

### Nota

- A seconda del disco, questa funzione potrebbe non essere disponibile.

## Commutazione della lingua dei sottotitoli

(DVD-Video) (DivX)

Molti dischi DVD Video o DivX hanno i sottotitoli in uno o più lingue. La custodia del disco di solito indica le lingue disponibili per i sottotitoli. È possibile cambiare la lingua dei sottotitoli in qualsiasi momento nel corso della riproduzione.

- Per visualizzare i sottotitoli/cambiare la lingua dei sottotitoli, premere ripetutamente **SUBTITLE (Sottotitoli)**.  
La lingua corrente dei sottotitoli appare sullo schermo.
- Per impostare le preferenze dei sottotitoli, vedere pagina 40.

### Nota

- In alcuni casi, non è possibile disattivare i sottotitoli neanche selezionando "OFF".
- Alcuni dischi permettono di cambiare i sottotitoli soltanto mediante il menu del disco. In tal caso, premere il tasto **MENU** e cambiare le impostazioni.

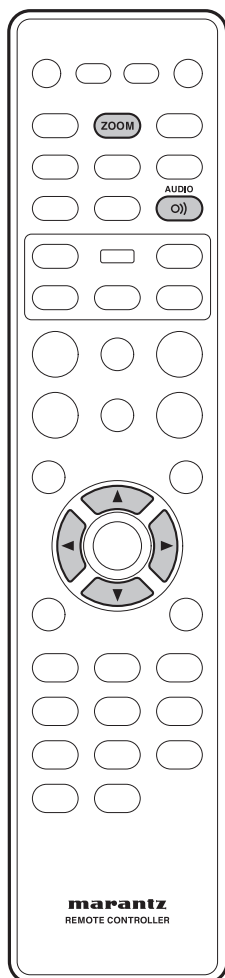

## Commutazione della lingua dell'audio

**DVD-Video**

Durante la riproduzione di un disco DVD Video i cui dialoghi sono registrati in due o più lingue, è possibile commutare la lingua dell'audio in qualsiasi momento durante la riproduzione.

- Per visualizzare/cambiare la lingua dell'audio, premere ripetutamente **AUDIO**. (Impostazioni audio)

La lingua corrente dell'audio appare sullo schermo.

- Per impostare le preferenze della lingua dell'audio, vedere pagina 40.

### Nota

- A seconda del disco, in alcuni casi la lingua dell'audio non potrà essere cambiata durante la riproduzione. In tal caso, apportare le modifiche utilizzando il menu DVD.
- La lingua dell'audio selezionata sarà udibile dopo pochi secondi.

## Commutazione del canale audio

A seconda del disco, questa funzione potrebbe non essere disponibile.

**Video-CD**

Sui Video CD è possibile commutare tra stereo, solo canale sinistro, solo canale destro o Mono miscelato.

- Per commutare il canale audio, premere ripetutamente **AUDIO** (Impostazioni audio).

Il(i) canale(i) di riproduzione corrente(i) viene indicato sullo schermo.

## Uso della funzione Zoom

**DVD-Video** **Video-CD** **JPEG**

- 1 Durante la riproduzione o in modalità di pausa, premere il tasto **ZOOM** (Ingrandire) sul telecomando per usare la funzione di zoom in avanti x2, x3, x4, x1/2, x1/3, x1/4, Normale in sequenza per DVD Video o VCD e 100%, 125%, 150%, 200%, Normale in sequenza per JPEG.
- 2 Usare i tasti cursore (**▲/▼/◀/▶**) per selezionare la parte dello schermo in cui si desidera usare la funzione di zoom in avanti.

### Nota

- Su alcuni dischi la funzione di zoom in avanti non è disponibile.
- Per alcune scene, lo zoom non funzionerà correttamente.
- Lo zoom può causare il degrado o l'instabilità delle immagini.



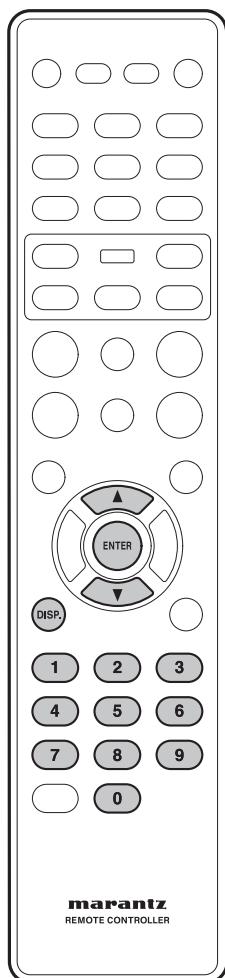

### Informazioni sulla riproduzione

Questo sistema DVD è in grado di visualizzare informazioni sulla riproduzione di dischi (per esempio, il numero di titolo o di capitolo, il tempo di riproduzione trascorso, la lingua dell'audio/dei sottotitoli) e varie operazioni possono essere eseguite senza interrompere la riproduzione.

(DVD-Video) (Video-CD)

#### 1 Durante la riproduzione, premere **DISP** (Informazioni disponibili).

- Sulla TV apparirà un elenco delle informazioni disponibili sul disco.

(DVD)

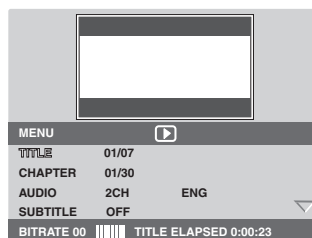

(Video-CD) (SVCD)

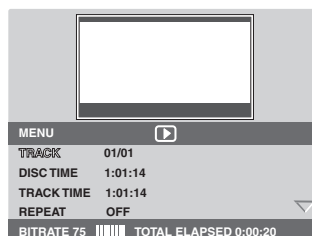

### Selezione titolo/capitolo/traccia

- 1 Premere ▲/▼ per evidenziare “Title” (Titolo) / “Chapter” (Capitolo) o “Track” (Traccia), quindi premere ENTER (Invio) per accedere.
- 2 Usare il tastierino numerico (0-9) per inserire un numero valido (p.es. 04/05).
- 3 Premere ENTER (Invio) per confermare.

### Audio/Sottotitoli

- 1 Premere ▲/▼ per evidenziare “Audio” o “Subtitle” (Sottotitoli), quindi premere ENTER per accedere.

Sullo schermo apparirà il menu Audio o Subtitle (Sottotitoli).

- 2 Premere ▲/▼ per selezionare una lingua, quindi premere ENTER (Invio) per confermare.

La lingua corrente dell'audio o dei sottotitoli verrà sostituita con quella selezionata.

### Angolazione

- 1 Premere ▲/▼ per evidenziare “Angle” (Angolazione), quindi premere ENTER (Invio) per accedere.
- 2 Usare il tastierino numerico (0-9) per inserire un numero valido.
- 3 Premere ENTER (Invio) per confermare.

La riproduzione passerà all'angolazione selezionata.

### Ricerca di orario

- 1 Premere ▲/▼ per evidenziare “Time Disp.” (Vis. tempi), quindi premere ENTER per accedere.

Sulla TV appariranno i seguenti tipi di schermate, in funzione del disco presente all'interno del lettore.

#### Per i dischi DVD:

TT Elapsed (TT trascorso) - tempo di riproduzione trascorso relativo al titolo corrente;

TT Remain (TT residuo) - tempo di riproduzione residuo relativo al titolo corrente;

CH Elapsed (CH trascorso) - tempo di riproduzione trascorso relativo al capitolo corrente;

CH Remain (CH residuo) - tempo di riproduzione residuo relativo al capitolo corrente;

#### Per dischi VCD/SVCD:

Total Elapsed (Totale trascorso) - tempo di riproduzione trascorso relativo al disco corrente;

Total Remain (Totale residuo) - tempo di riproduzione residuo relativo al disco corrente;

Single Elapsed (Singolo trascorso) - tempo di riproduzione trascorso relativo alla traccia corrente;

Single Remain (Singolo residuo) - tempo di riproduzione residuo relativo alla traccia corrente;

- 2 Premere ▲/▼ per evidenziare “TT Time” / “CH Time” / “Disc Time” (Tempo TT/Tempo CH/Tempo Disco) o “Track Time” (Tempo traccia), quindi premere ENTER (Invio) per accedere.
- 3 Usare il tastierino numerico (0-9) per inserire un numero valido (p.es. 0:34:27).
- 4 Premere ENTER (Invio) per confermare.  
La riproduzione salta fino all'orario selezionato.

### Ripetizione

- 1 Premere ▲/▼ per evidenziare “REPEAT” (Ripetizione), quindi premere ENTER (Invio) per accedere.
- 2 Premere ▲/▼ per selezionare la modalità di ripetizione desiderata, quindi premere ENTER (Invio) per accedere.

### Tempo

CD

Premere ripetutamente DISPLAY (DISP.) durante la riproduzione per cambiare le informazioni visualizzate relative ai tempi del disco.

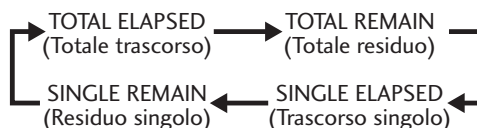

#### Nota

- Le informazioni di cui sopra non vengono visualizzate quando un Video CD viene riprodotto in modalità PBC.

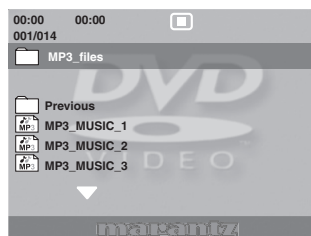
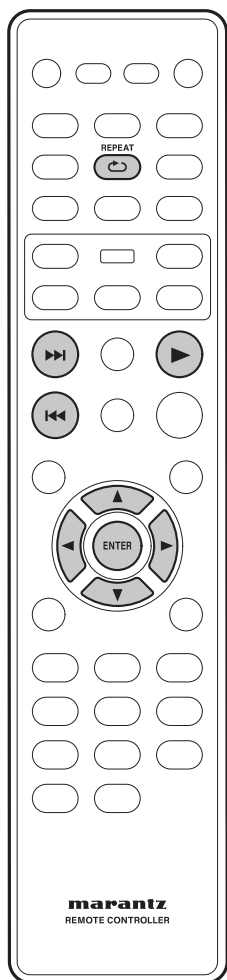

2 Se il menu principale del disco contiene varie cartelle, usare i tasti ▲/▼ per selezionare la cartella desiderata e premere ENTER (Invio) per aprire la cartella.

3 Usare i tasti ▲/▼ per selezionare una traccia/un file e premere ENTER (Invio) per avviare la riproduzione.

- La riproduzione inizierà dal file selezionato e continuerà fino al termine della cartella.

Durante la riproduzione, è possibile:

- premere ◀◀/▶▶ per riprodurre un'altra traccia/file presente nella cartella corrente.
- Per selezionare un'altra cartella dal disco corrente, premere ▲ per tornare al menu radice. Usare i tasti ▲/▼ per effettuare la selezione e premere ENTER (Invio) per confermare.
- Premere ripetutamente REPEAT (Ripetizione) per accedere alle varie modalità di riproduzione.
  - OFF
  - REPEAT ONE (Ripetizione di un file) :verrà riprodotto ripetutamente un singolo file.
  - REPEAT FOLDER (Ripetizione cartella): verranno riprodotti ripetutamente tutti i file di una singola cartella.

 **Suggerimento**

- Per saltare i menu delle cartelle quando si carica un disco MP3/JPEG, definire l'impostazione MP3/JPEG NAV nella pagina Preference Setup Page (Pagina Impostazioni preferiti) su WITHOUT MENU (MENU ASSENTE).

 **Nota**

- Alcuni dischi potrebbero non essere riprodotti da questo lettore in ragione della configurazione e delle specifiche caratteristiche di questi ultimi o a causa delle condizioni del software di registrazione e authoring utilizzato.

**Letture di un MP3/DivX/JPEG/Windows Media™ Disco audio**

Questo sistema DVD è in grado di riprodurre la maggior parte dei file MP3, JPEG e Windows Media™ Audio registrati su un disco CD-R/RW o su un CD commerciale.

1 Inserire un disco.

- Il tempo di lettura del disco può superare i 30 secondi a causa della complessità della configurazione dell'archivio delle directory.
- Sulla TV apparirà il menu del disco.
- La riproduzione si avvierà automaticamente. In caso contrario, premere ► (PLAY).

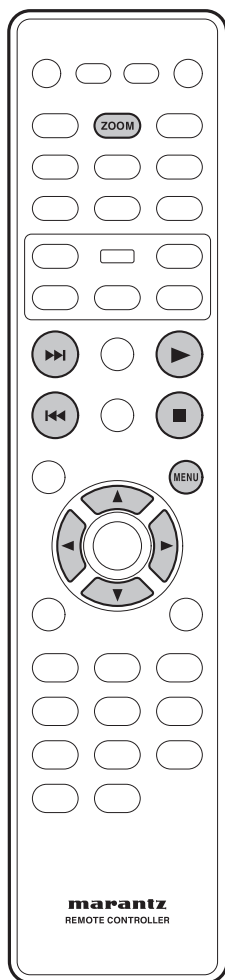

## Letture di un file immagine JPEG (visualizzazione di diapositive)

- Inserire un disco contenente immagini (Kodak Picture CD, JPEG).

Se si tratta di un disco Kodak, la visualizzazione delle diapositive inizierà automaticamente.

Se si tratta di un disco JPEG, sullo schermo TV apparirà il menu delle immagini. Premere PLAY ► per avviare la riproduzione delle diapositive.



### Nota

Alcuni dischi non ammettono il menu delle immagini.

## Funzione di anteprima

- 1 Durante la riproduzione, premere ■.
  - Sullo schermo appariranno 12 immagini in miniatura.



- 2 Premere ◀◀/▶▶ per visualizzare le altre immagini alla pagina precedente/successiva.
- 3 Usare i tasti ◀/▶/▲/▼ per evidenziare una delle immagini e premere ENTER (Invio) per avviare la riproduzione.
- 4 Premere MENU per tornare al menu del CD contenente immagini.

## Ingrandimento di immagini

- 1 Premere ripetutamente ZOOM (Ingrandimento) durante la riproduzione per selezionare un fattore d'ingrandimento differente.
- 2 Usare i tasti ◀/▶/▲/▼ per esplorare l'immagine ingrandita.

## ⚙ Suggestimento

- Questa caratteristica non è applicabile ai dischi DivX.
- Su alcuni dischi la funzione di zoom in avanti non è disponibile.

## Rotazione/capovolgimento dell'immagine

- Durante la riproduzione, usare i tasti ◀/▶/▲/▼ per ruotare/capovolgere l'immagine sullo schermo TV.

▲: Capovolgere l'immagine in senso verticale

▼: Capovolgere l'immagine in senso orizzontale

◀: Ruotare l'immagine in senso antiorario

▶: Ruotare l'immagine in senso orario



### Nota

Formato file supportato:

- L'estensione del file deve essere "\*.JPG" e non "\*.JPEG".
- È in grado di visualizzare soltanto immagini fisse DCF standard o immagini JPEG, p.es. TIFF. Non è in grado di riprodurre immagini in movimento, Motion JPEG e altri formati, o immagini in formati diversi da JPEG, o immagini associate a suoni.
- La visualizzazione del contenuto del disco sulla TV mediante il sistema DVD potrebbe richiedere un tempo superiore a causa del grande numero di suoni/immagini compilati all'interno di un disco.
- La visualizzazione di file JPEG progressive richiederà un tempo maggiore rispetto a quello previsto per i JPEG normali.

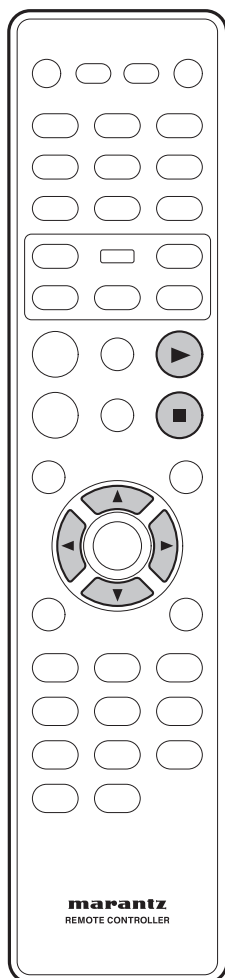

### Letture di musica MP3/WMA e immagini JPEG simultaneamente

È possibile creare una visualizzazione di diapositive musicale nel caso in cui il disco contenga sia file musicali MP3/WMA che file immagine JPEG.

- 1 Inserire un disco MP3/WMA contenente musica e immagini.
- 2 Selezionare una traccia MP3/WMA nel menu e premere **PLAY ▶** per avviare la riproduzione.
- 3 Durante la riproduzione di file musicali MP3/WMA, usare i tasti **◀/▶/▲/▼** per selezionare una cartella d'immagini dal menu di disco e premere **PLAY ▶**.
  - I file immagine verranno riprodotti fino alla fine della cartella.
- 4 Per interrompere la riproduzione simultanea, premere **STOP ■**.

#### Suggerimento

- Occasionali "salti" durante l'ascolto di un disco MP3 sono del tutto normali.
- Occasionali disturbi durante la riproduzione di MP3/DivX dovuti alla scarsa chiarezza dei contenuti digitali nel corso del download da Internet sono del tutto normali.
- In caso di CD multisessione, sarà riprodotta soltanto la prima sessione.

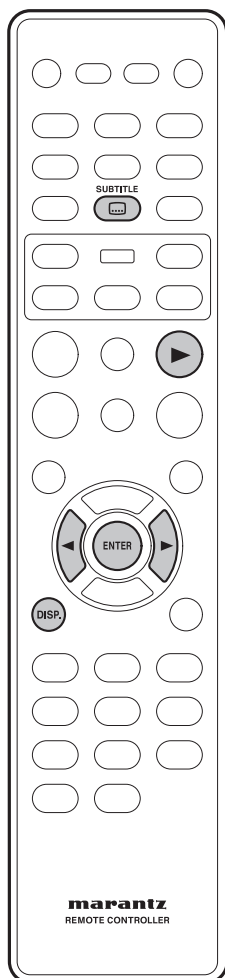

### Letture di un disco DivX

Questo sistema DVD supporta la riproduzione di film DivX che possono essere copiati dal computer su un disco CD-R/RW, DVD±R/±RW (vedere pagina 7 per ulteriori informazioni).

- 1 Inserire un disco DivX.
- 2 Premere **PLAY ►** per avviare la riproduzione.

Durante la riproduzione, è possibile:

- Se il disco DivX contiene sottotitoli multilingue, è possibile premere **SUBTITLE (Sottotitoli)** per cambiare la lingua durante la riproduzione.

#### Suggerimento

- I file dei sottotitoli con le seguenti estensioni (.srt, .smi, .sub, .ssa, .ass) sono supportati ma non compaiono nel menu di navigazione dei file.
- Il nome dei file dei sottotitoli devono avere lo stesso nome del file del film.
- Il sottotitolo può visualizzare in media fino a 42 caratteri.
- La funzione di ricerca degli orari non è disponibile durante la riproduzione di film DivX.

### Caratteristiche avanzate di DivX Ultra

- I sottotitoli **XSUB™** permettono di aggiungere ai film più insieme di sottotitoli.
- I menu video interattivi offrono comodità e controllo insuperabili e permettono di navigare rapidamente tra le varie scene o i vari contenuti bonus e di selezionare tracce audio e opzioni relative ai sottotitoli.
- Le tracce audio alternate abilitano le tracce audio in versioni in più lingue o separano le tracce audio per specifiche configurazioni di altoparlanti.
- I punti dei capitoli offrono flessibilità, permettendo di saltare direttamente alla scena che interessa da qualsiasi punto del video.

### Informazioni sulla compatibilità DivX

- Supporto di DivX 3.11, 4.x, 5.x, 6.x e Ultra.
- Accurata compensazione Qpel del movimento.
- Riproduzione GMC (Global Motion Compensation).

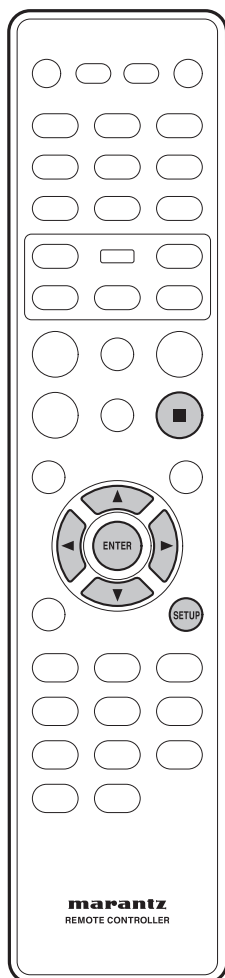

### Uso del menu Setup (Impostazioni)

Prima di usare il lettore, occorre specificare le impostazioni da utilizzare in conformità alle condizioni in cui si adopererà il lettore.

Ricordare che una volta modificate, le impostazioni saranno salvate e rimarranno invariate anche dopo l'accensione, fino a quando non verranno nuovamente modificate.

Il menu Setup (Impostazioni) fornisce accesso a tutte le impostazioni del lettore. Premere **SETUP (Impostazioni)** per visualizzare/uscire dal menu e i tasti cursore e il tasto **ENTER (Invio)** sul telecomando per navigare e selezionare le opzioni.



#### Nota

- Le opzioni di lingua mostrate sulle illustrazioni della funzione OSD (on-screen display) potrebbero non corrispondere a quelle disponibili nel proprio paese o nella propria zona.

### 1 Premere il tasto **SETUP (Impostazioni)** sul telecomando. Selezionare una scheda servendosi dei tasti cursore (◀/▶).

- GENERAL SETUP (Impostazione generale)** : impostazione delle opzioni GENERAL (Generali)
- AUDIO SETUP (Impostazione audio)** : impostazione delle opzioni audio
- VIDEO SETUP (Impostazioni video)** : impostazione delle opzioni di visualizzazione e video HDMI
- PREFERENCE (Preferiti)** : impostazione della lingua, del controllo parentale e di numerose altre opzioni.

### 2 Usare i tasti cursore (▲/▼) sul telecomando per accedere alle varie caratteristiche.

### 3 Premere il tasto **ENTER (Invio)** fino a selezionare l'opzione desiderata.

Per far scomparire la schermata delle impostazioni, premere nuovamente il tasto **SETUP**.



#### Nota

- A seconda del disco, alcune selezioni del menu Setup (Impostazioni) potrebbero non essere disponibili.
- Durante la riproduzione e la modalità **RESUME (Riprendi)** del DVD Video, alcune impostazioni potrebbero non essere disponibili. In tal caso, premere il tasto **■ (STOP)** una o due volte per interrompere del tutto la riproduzione.

Un punto nero (●) indica l'impostazione predefinita

\* Impostabile solo in STOP.

		Pagina
<b>GENERAL SETUP</b> (Impostazioni generali)	OSD LANGUAGE (Lingua OSD)	● ENGLISH ESPANOL FRANCAIS 31
	DIVX (R) VOD CODE (Codice DIVX (R) VOD)	31
	DISC LOCK (Blocco disco) *	LOCK (Blocco) ● UNLOCK (Sblocco) 32
	DISPLAY DIM (Attenuazione display)	● 100% 70% 40% 32
	PROGRAM (Programma) *	INPUT MENU (Menu ingresso) 32
	SCREEN SAVER (Screensaver)	● ON OFF 32
	SLEEP (Sleep)	30 MINS (30 min) 60 MINS (60 min) 90 MINS (90 min) 120 MINS (120 min) 150 MINS (150 min) ● OFF 32
	AUTO STANDBY (Standby automatico)	● ON OFF 32
<b>AUDIO SETUP</b> (Impostazioni audio)	AUDIO OUT (Uscita audio)	● STEREO LT/RT VIRTUAL SURROUND (Virtual surround) 33
	DIGITAL AUDIO (Audio digitale)	DIGITAL OUT (Uscita digitale) OFF ● ALL (Tutto) PCM 33
		LPCM OUT (Uscita LPCM) ● 48KHZ 96KHZ 34
	AUDIO OUT HDMI (Uscita audio HDMI)	● ON OFF 34
	CD UPSAMPLING (Campionamento CD)	● OFF 88,2KHZ(X2) 176,4KHZ(X4) 34
	AUDIO DRC (DRC AUDIO)	ON ● OFF 34
<b>VIDEO SETUP</b> (Impostazioni video)	TV SYSTEM (Sistema TV)	PAL NTSC MULTI 35
		impostazione predefinita   Modello USA:NTSC   Modello per l'Europa:PAL 35
	TV ASPECT (Rapporto di forma TV)	4:3 PAN SCAN (4:3 scansione panoramica) 4:3 LETTER BOX ● 16:9 WIDE (16:9 panoramico) 36
	PROGRESSIVE (Progressivo)	● OFF ON 36
	PICTURE SETTING (Impostazione dell'immagine)	● STANDARD BRIGHT (Luminoso) SOFT (Tenue) 37
		PERSONAL (Personalizzata) BRIGHTNESS (Luminosità) CONTRAST (Contrasto) TINT (Tonalità) COLOR (Colore) 37
	HDMI SETUP (Configurazione HDMI)	37
	WIDE SCREEN FORMAT (Formato panoramico)	SUPER WIDE (Super panoramico) 16:9 SQUEEZE (Restringimento 16:9) ● OFF 37
	HDMI VIDEO (Video HDMI)	480P/525P 576P/625P 720P 1080i ● AUTO (Automatico) 38
	DVI OUTPUT RANGE (Gamma di uscita DVI)	ENHANCED (Potenziata) ● STANDARD 39
	COMPONENT (Componenti) (solo per i modelli per l'Europa)	YCbCr ● RGB 39
	BLACK LEVEL (Livello di nero)	7.5 IRE 0 IRE 39
		impostazione predefinita   Modello USA:7.5 IRE   Modello per l'Europa:0 IRE 39
CLOSED CAPTION (solo per i modelli USA)	ON ● OFF 39	
<b>PREFERENCE</b> (Preferiti)	AUDIO	● ENGLISH CHINESE (SIMP) (Cinese semplificato) FRANCESE SPAGNOLO ecc. 40
	SUBTITLE (Sottotitoli)	● OFF ENGLISH CHINESE (SIMP) (Cinese semplificato) FRANCESE SPAGNOLO ecc. 41
	DISC MENU (Menu disco)	● ENGLISH CHINESE (SIMP) (Cinese semplificato) FRANCESE SPAGNOLO ecc. 41
	PARENTAL (Parentale)	1 KID SAFE (Sicurezza bambini) 2 G 3 PG 4 PG13 5 PGR 6 R 7 NC17 ● 8 ADULT (Adulti) 41
	PBC	● ON OFF 41
	MP3/JPEG NAV	WITH MENU (Con menu) ● WITHOUT MENU (Senza menu) 41
	VR LIST (Elenco VR)	● ORIGINAL LIST (Elenco originale) PLAY LIST (Elenco di riproduzione) 42
	PASSWORD	CHANGE (Modifica) 42
	DIVX SUBTITLE (Sottotitoli DIVX)	● STANDARD CYRILLIC (Cirillico) 43
	DEFAULT (Impostazioni predefinite)	RESET (Reset) 43



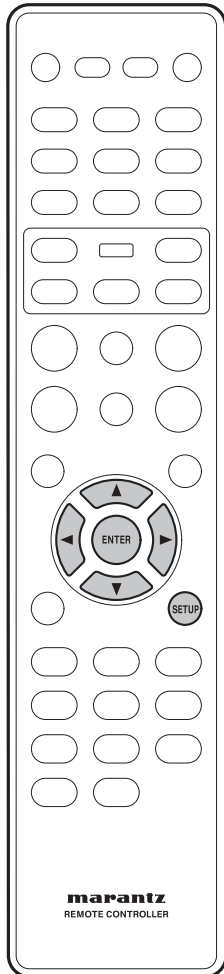

- 3 Usare i tasti cursore (▲/▼) per selezionare la voce desiderata, quindi premere il cursore (▶) o il tasto ENTER (Invio).

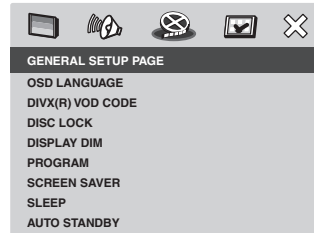

#### Nota

- Premere ◀ per tornare alla voce di menu precedente. Premere SETUP per uscire dal menu.

### LINGUA OSD

Le opzioni di lingua variano in funzione del paese o della regione, e potrebbero non corrispondere alle illustrazioni presenti nel manuale d'uso.

- Impostazione predefinita: **ENGLISH**

La lingua della funzione OSD (On-Screen Display) per questo sistema DVD rimarrà così come è stata impostata, indipendentemente dalle modifiche apportate alla lingua del disco DVD.

Seleziona la lingua desiderata per il menu della funzione OSD del sistema DVD.

### DivX(R) VOD CODE

MARANTZ fornisce il codice di registrazione DivX® VOD (Video On Demand) che permette di noleggiare e acquistare video utilizzando il servizio DivX® VOD. Premere ▶ per visualizzare il codice di registrazione e premere ENTER (Invio) per uscire.

Usare il codice di registrazione per acquistare o noleggiare i video presso il servizio DivX® VOD su [www.divx.com/vod](http://www.divx.com/vod). Seguire le istruzioni e copiare il video dal computer su un disco CD-R/RW per la riproduzione su questo sistema DVD.

#### Nota

- Qualsiasi video scaricato da DivX® VOD è riproducibile solo su questo sistema DVD. Per ulteriori informazioni, visitare [www.divx.com/vod](http://www.divx.com/vod).

### Configurazione della pagina GENERAL SETUP

- 1 Premere il tasto **SETUP**.
- 2 Selezionare **GENERAL SETUP PAGE** utilizzando i tasti cursore (◀/▶), quindi premere il tasto **ENTER**.

**DISC LOCK (Blocco disco)**

- Impostazione predefinita: **UNLOCK**

Non tutti i dischi vengono classificati o codificati dal produttore. È possibile impedire la riproduzione di un disco specifico bloccandolo. È possibile a bloccare fino a 40 dischi.

- **LOCK** – Selezionare questa impostazione per bloccare la riproduzione del disco corrente. L'accesso successivo a un disco bloccato richiede una password a sei cifre. La password predefinita è "136900".
- **UNLOCK** – È possibile riprodurre tutti i dischi.

**DISPLAY DIM (Attenuazione display)**

- Impostazione predefinita: **100%**

Seleziona la luminosità del pannello del display del sistema DVD.

- **100%** – Massima luminosità.
- **70%** – Media luminosità.
- **40%** – Minima luminosità.

**PROGRAMMA**

Non utilizzabile per CD d'immagini/MP3/WMA/DivX®

È possibile riprodurre i contenuti dei dischi nell'ordine desiderato programmando l'ordine di riproduzione delle tracce. È possibile memorizzare fino a 20 tracce.

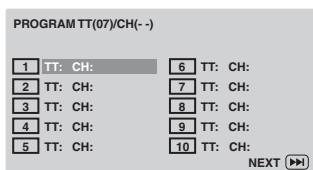

- 1 Usare il tastierino numerico (0-9) per inserire un numero di traccia/capitolo valido.
- 2 Usare i tasti ◀/▶/▲/▼ per spostare il cursore sulla posizione successiva.
  - Se le tracce programmate sono più di dieci, selezionare **NEXT** sullo schermo e premere **ENTER (Invio)** (oppure premere ▶▶ sul telecomando) per accedere alla pagina di programmazione successiva.

- 3 Per eliminare la traccia/il capitolo dal menu di programmazione, selezionare la traccia/il capitolo e premere **ENTER (Invio)**.

- 4 Una volta completa, selezionare **START (Avvia)** sullo schermo e premere **ENTER (Invio)** per avviare la riproduzione.

- La riproduzione inizierà dalla traccia selezionata nella sequenza programmata.

- 5 Per uscire dal menu programmi, selezionare **EXIT (Esci)** nel menu e premere **ENTER (Invio)**.

**Nota**

- Sui dischi Super Audio CD, è possibile programmare le tracce sul lettore CD.
- Durante la riproduzione programmata, le precedenti modalità **RANDOM (Casuale)** e **Repeat (Ripetizione)** vengono tutte annullate.
- In modalità **VCD 2.0 (modalità PBC ON)**, questa funzione non è disponibile.

**SCREENSAVER**

- Impostazione predefinita: **ON**

Lo screensaver evita che lo schermo della TV riporti danni impedendo l'esposizione ad immagini statiche per periodi eccessivi.

- **ON** – Attiva la modalità di screensaver della TV quando si arresta o si mette in pausa la riproduzione per oltre 15 minuti.
- **OFF** – Disattiva la funzione screensaver.

**SLEEP**

- Impostazione predefinita: **OFF**

Questa funzione imposta automaticamente il lettore DVD in modalità di standby una volta trascorso il periodo di tempo impostato.

È possibile selezionare 30, 60, 90, 120 e 150 minuti. Selezionare **OFF** per annullare la funzione timer della modalità **Sleep**.

Premere **ENTER (Invio)** per confermare la selezione.

**AUTO STANDBY**

- Impostazione predefinita: **ON**

Selezionando **ON**, la modalità di standby viene selezionata automaticamente in modo da risparmiare energia nel caso in cui il lettore venga lasciato in modalità di arresto per circa 30 minuti.

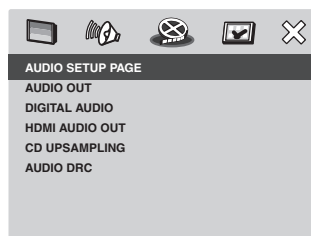
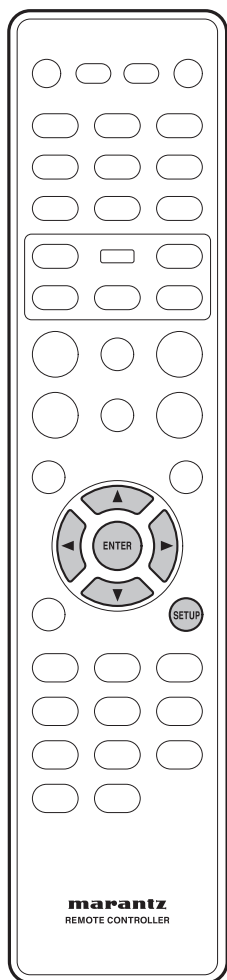

#### Nota

- Premere ◀ per tornare alla voce di menu precedente. Premere SETUP per uscire dal menu.

#### AUDIO OUT (Uscita audio)

- Impostazione predefinita: **STEREO**
- **STEREO** – Questa opzione miscelerà i segnali Dolby Digital direttamente in stereo analogico dalle prese L/R.
- **LT/RT** – Questa opzione dovrà essere utilizzata solo se il lettore DVD è connesso a un decoder Dolby Prologic.
- **VIRTUAL SURROUND** – Questa opzione riprodurrà virtualmente i canali surround.

#### Nota

- DTS non è supportato.
- È possibile inoltre selezionarla utilizzando i tasti SOUND MODE sul telecomando.

#### DIGITAL OUT (Uscita digitale)

- Impostazione predefinita: **ALL (Tutto)**

Impostare l'uscita digitale in base alla connessione dell'apparecchiatura audio opzionale.

- **OFF** – Disattiva l'uscita digitale.
- **ALL** – Se l'uscita DIGITAL AUDIO OUT è stata connessa a un decoder/ricevitore multicanale.
- **PCM ONLY** – Solo se il ricevitore non è in grado di decodificare l'audio multicanale.

#### Nota

- Se è attivato HDMI, l'uscita DIGITAL OUT è in modalità silenziosa. L'uscita audio HDMI è associata all'impostazione "DIGITAL OUT". Con l'impostazione "ALL", l'uscita audio HDMI è basata sull'EDID. Con l'impostazione "PCM", l'uscita audio HDMI è sempre PCM.
- Se è impostato "PCM", DTS è in modalità silenziosa.
- Se si imposta "ALL" con un amplificatore non compatibile con DTS, durante la riproduzione di un disco DTS si avverrà un disturbo.

### Configurazione della pagina AUDIO SETUP

- 1 Premere il tasto **SETUP**.
- 2 Selezionare **AUDIO SETUP PAGE (Pagina impostazioni audio)** utilizzando i tasti cursore (◀/▶), quindi premere il tasto **ENTER (Invio)**.
- 3 Usare i tasti cursore (▲/▼) per selezionare la voce desiderata, quindi premere il cursore (▶) o il tasto **ENTER (Invio)**.

**LPCM OUT (Uscita LPCM)**

- Impostazione predefinita: **48kHz**

Se si connette il lettore DVD a un ricevitore compatibile con PCM tramite i terminali digitali, come l'uscita coassiale, potrebbe essere necessario adeguare l'impostazione "LPCM Output" (Uscita LPCM). I dischi vengono registrati ad una determinata velocità di campionamento. Maggiore è la velocità di campionamento, migliore sarà la qualità del suono.

- **48kHz** – Riproduce un disco registrato alla velocità di campionamento di 48 kHz. Un flusso di dati PCM a 96 kHz (se disponibile sul disco) sarà convertito a 48 kHz.
- **96kHz** – Riproduce un disco registrato alla velocità di campionamento di 96 kHz. Se un disco a 96 kHz è protetto da copia, l'uscita digitale sarà automaticamente convertita ad una velocità di campionamento di 48 kHz.

**AUDIO OUT HDMI (Uscita audio HDMI)**

- Impostazione predefinita: **ON**

Se non si utilizza l'uscita audio HDMI, impostare questa opzione su **OFF**. Se il monitor/ricevitore connesso a questo lettore tramite HDMI non supporta l'immissione di segnali audio HDMI, impostare questa opzione su **OFF**.

- **ON** – Selezionare questa opzione per attivare l'uscita audio HDMI.
- **OFF** – Selezionare questa opzione per disattivare l'uscita audio HDMI.

**Nota**

- Questo lettore può emettere tramite HDMI i seguenti segnali audio: 32/44,1/48 kHz, segnali PCM lineari a 2 canali e segnali a sequenza di bit (Dolby Digital, DTS e MPEG).
- Quando i segnali audio vengono emessi da componenti compatibili con HDMI, i segnali digitali vengono smorzati.
- Se è attivato HDMI, l'uscita DIGITAL OUT è in modalità silenziosa. L'uscita audio HDMI è associata all'impostazione "DIGITAL OUT" (Uscita digitale). Con l'impostazione "ALL", l'uscita audio HDMI è basata su EDID. Con l'impostazione "PCM", l'uscita audio HDMI è sempre PCM.

**CD UPSAMPLING (Campionamento CD)**

- Impostazione predefinita: **OFF**

Questa funzione consente di convertire i CD musicali ad una velocità di campionamento superiore attraverso una sofisticata elaborazione del segnale digitale per ottenere una migliore qualità. Se la funzione di campionamento è attivata, il lettore passerà automaticamente alla modalità stereo.

- **OFF** – Selezionare questa opzione per disabilitare il campionamento dei CD.
- **88.2kHz (X2)** – Selezionare questa opzione per convertire la velocità di campionamento dei CD fino al doppio di quella dell'originale.
- **176.4kHz (X4)** – Selezionare questa opzione per convertire la velocità di campionamento dei CD fino a quattro volte quella dell'originale.

**Nota**

- Questa impostazione è valida soltanto per i segnali emessi dalle uscite analogiche.

**AUDIO DRC (DRC AUDIO)**

- Impostazione predefinita: **OFF**

Questa modalità ottimizza la riproduzione del suono a volume basso. L'emissione a volume alto sarà attenuata, mentre quella a volume basso sarà esaltata fino a raggiungere un livello udibile. Questa funzione è applicabile soltanto ai dischi video DVD con modalità Dolby Digital.

- **ON** – Attiva la modalità AUDIO DRC (DRC Audio).
- **OFF** – Disattiva la modalità AUDIO DRC (DRC Audio). Selezionare questa opzione per ascoltarne l'intera gamma dinamica.

**Nota**

- Il DRC AUDIO funziona soltanto con sorgenti Dolby Digital Audio.

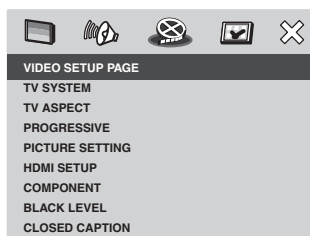
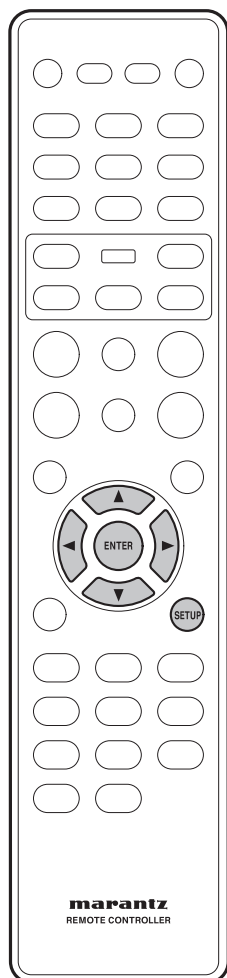

### Nota

- Premere ◀ per tornare alla voce di menu precedente. Premere SETUP per uscire dal menu.

### TV SYSTEM (Sistema TV)

- Impostazione predefinita:  
**NTSC (modello USA)**  
**PAL (modello per l'Europa)**

Il sistema di colori del sistema DVD, il DVD e l'apparecchio TV dovranno corrispondere: Solo in tal caso sarà possibile riprodurre un DVD su questo sistema. Prima di cambiare il sistema TV, determinare il sistema di colori dell'apparecchio TV.

- **PAL** – Selezionare questa opzione se la TV connessa dispone del sistema di colori PAL. Esso modificherà il segnale video di un disco NTSC e lo fornirà in formato PAL.
- **NTSC** – Selezionare questa opzione se la TV connessa dispone del sistema di colori NTSC. Esso modificherà il segnale video di un disco PAL e lo fornirà in formato NTSC.
- **MULTI** – Selezionare questa opzione se la TV connessa è compatibile sia con NTSC sia con PAL (multi-sistema). Il formato in uscita sarà conforme al segnale video del disco.

Selezionare una delle opzioni e premere **ENTER** (Invio) per confermare.

- Seguire le istruzioni mostrate sullo schermo della TV per confermare la selezione (se disponibile).
- Se appare una schermata TV vuota/deformata, attendere 15 secondi il recupero automatico.

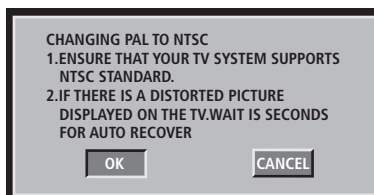

### Configurazione della pagina VIDEO SETUP

- 1 Premere il tasto **SETUP**.
- 2 Selezionare **VIDEO SETUP PAGE** utilizzando i tasti cursore (◀/▶), quindi premere il tasto **ENTER** (Invio).
- 3 Usare i tasti cursore (▲/▼) per selezionare la voce desiderata, quindi premere il cursore (▶) o il tasto **ENTER** (Invio).



## Formato di uscita video

Formato disco	Sistema TV	Formato di uscita	
		YCbCr	Video/S-Video
NTSC	PAL	PAL Progressiva	PAL
	NTSC	NTSC Progressiva	NTSC
	MULTI	NTSC Progressiva	NTSC
PAL	PAL	PAL Progressiva	PAL
	NTSC	NTSC Progressiva	NTSC
	MULTI	PAL Progressiva	PAL

## Per modificare il sistema TV manualmente:

- 1) Premere OPEN/CLOSE ▲ per aprire il vassoio del disco.
- 2) Premere ► (DESTRA) sul telecomando.
- 3) Premere AUDIO sul telecomando per modificare le impostazioni del sistema TV.  
PAL → NTSC  
NTSC → PAL  
MULTI → dipende dal disco

## TV ASPECT (Rapporto di forma della TV)

- Impostazione predefinita: **16:9 WIDE**  
Impostare il rapporto di forma del sistema DVD in funzione del tipo di TV collegato. Il formato selezionato dovrà essere disponibile sul disco. In caso contrario, l'impostazione dello schermo TV non influiranno sull'immagine durante la riproduzione.
- **4:3 PAN SCAN** – Selezionare questa opzione se si dispone di un apparecchio TV tradizionale e si desidera rifinire entrambi i lati dell'immagine oppure formattarla in modo da adattarla alle dimensioni dello schermo TV. 
- **4:3 LETTER BOX** – Selezionare questa opzione se si dispone di un apparecchio TV tradizionale. In questo caso, sulla parte superiore e su quella inferiore dello schermo TV appariranno fasce nere. 
- **16:9 WIDE** – Selezionare questa opzione se si dispone di un apparecchio TV panoramico. 

Selezionare una delle opzioni e premere ENTER (Invio) per confermare.



## Nota

- Alcuni dischi non consentiranno la modifica del rapporto di forma.

## PROGRESSIVE (Progressivo)

- Impostazione predefinita: **OFF**

La scansione progressiva visualizza due volte il numero di fotogrammi per secondo essendo una scansione interlacciata (sistema TV normale ordinario). Con circa il doppio del numero di linee, la scansione progressiva offre una maggiore risoluzione delle immagini e una maggiore qualità.

## Prima di iniziare...

Assicurarsi di aver connesso questo sistema DVD ad una TV a scansione progressiva utilizzando la connessione YCbCr (vedere pagina 9 “Connessioni video home theater”).

- **ON** – Attiva la modalità di scansione progressiva.

Sulla TV apparirà il menu delle istruzioni.

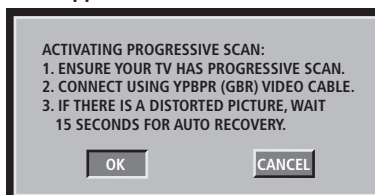

- 1) Premere ◀ per evidenziare “OK” nel menu confermare premendo ENTER (Invio). L'immagine sulla TV rimarrà deformata in questo stato fino a quando si attiverà la modalità di scansione progressiva sulla TV.
- 2) Attivare la modalità di scansione progressiva (consultare il manuale utente per l'apparecchio TV) Sulla TV apparirà il seguente menu.

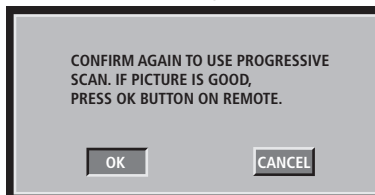

- 3) Premere ◀ per evidenziare OK nel menu confermare premendo ENTER (Invio). A questo punto la configurazione sarà stata completata e sarà possibile iniziare a guardare immagini di alta qualità.
- **OFF** – Disabilita la modalità di scansione

progressiva.

Per disattivare la modalità Progressiva manualmente:

- 1) Premere OPEN/CLOSE ▲ per aprire il vassoio del disco.
  - 2) Premere ◀ (SINISTRA) sul telecomando. Premere AUDIO sul telecomando.
- Sulla TV apparirà la schermata di sfondo del DVD.

### Suggerimento

- Esistono alcuni apparecchi TV a scansione progressiva e apparecchi TV ad alta definizione che non sono totalmente compatibili con questo apparecchio, il che produrrà un'immagine innaturale durante la riproduzione di dischi DVD Video in modalità di scansione progressiva. In tal caso, disattivare la funzione di scansione progressiva sia sul sistema DVD che sull'apparecchio TV.

## PICTURE SETTING (Impostazione dell'immagine)

- Impostazione predefinita: **STANDARD**

Questo sistema DVD fornisce tre insiemi predefiniti di impostazioni di colore delle immagini e un'impostazione personalizzabile.

- **STANDARD** – Impostazione di colore originale.
- **BRIGHT (Luminoso)** – Impostazione di colore vivace.
- **SOFT (Tenue)** – Impostazione di colore caldo.
- **PERSONAL (Personale)** – Selezionare questa opzione per personalizzare l'impostazione di colore dell'immagine. Usare i tasti ◀/▶ per selezionare l'impostazione più adatta alle preferenze personali e premere ENTER per confermare. Per un'impostazione media, selezionare 0.
- **BRIGHTNESS (Luminosità)** – Incrementare il valore per rendere l'immagine più luminosa o viceversa.
- **CONTRAST (Contrasto)** – Incrementare il valore per rendere l'immagine più nitida o viceversa.
- **TINT (Tonalità)** – Incrementare il valore per rendere l'immagine più scura o viceversa.
- **COLOR (Colore)** – Incrementare il valore per rendere il colore dell'immagine più vivace o viceversa.

## HDMI SETUP (Configurazione HDMI)

Questa funzione è applicabile soltanto se il sistema DVD è stato connesso a un apparecchio TV/dispositivo compatibile con HDMI.

Questa impostazione è attivabile e disattivabile premendo il tasto HDMI per più di tre secondi. HDMI è attivo per impostazione predefinita in fabbrica.



### Nota

- Questo apparecchio non supporta HDMI Vers. 1.0.
- Questo apparecchio non supporta le funzioni di controllo HDMI (CEC).

## WIDE SCREEN FORMAT (Formato panoramico)

- Impostazione predefinita: **OFF**

Selezionare una visualizzazione su schermo opportuna. Questa funzione è disponibile solo se è stato selezionato TV ASPECT (Rapporto di forma TV) – **16:9 WIDE**.

- **SUPER WIDE** – Selezionare questa opzione per visualizzare un disco d'immagini 4:3 su un apparecchio TV panoramico con allungamento non lineare (la posizione centrale dello schermo è allungata in misura minore rispetto ai lati).
- **16:9 SQUEEZE** – Selezionare questa opzione per visualizzare un disco d'immagini 4:3 su un apparecchio TV panoramico senza allungamenti. Su entrambi i lati dello schermo TV appariranno barre nere.
- **OFF** – Selezionando questa opzione non viene effettuata alcuna regolazione del rapporto di forma.



### Nota

- La funzione **WIDE SCREEN FORMAT** (Formato panoramico) sarà disabilitata se l'apparecchio TV HDMI è stato preimpostato sulle impostazioni **480P** o **576P**.

**HDMI VIDEO (Video HDMI)**

- Impostazione predefinita: **AUTO**

Seleziona una risoluzione video idonea in funzione delle funzionalità degli apparecchi TV/dispositivi connessi per migliorare l'uscita video HDMI.

- **480P/525P** – Uscita progressiva a 480 linee per TV NTSC
- **576P/625P** – Uscita progressiva a 576 linee per TV PAL
- **720P** – (se è connesso un apparecchio TV HDMI) Uscita progressiva aumentata a 720 linee
- **1080i** – (se è connesso un apparecchio TV HDMI) Uscita interlacciata aumentata a 1080 linee
- **AUTO** – L'uscita video seguirà automaticamente la risoluzione supportata dallo schermo

**Nota**

- Se sullo schermo TV non appare alcuna immagine a causa di una risoluzione non supportata, usare il cavo video composito per collegare il sistema DVD e la TV. Accendere la TV sul canale d'ingresso corretto per video composito e portare l'impostazione di risoluzione a **480P/576P**.
- La risoluzione inoltre può essere impostata con il tasto **HDMI** sul pannello anteriore.
- In genere, maggiore è il numero, maggiore è la risoluzione.
- Quando si modifica la risoluzione, l'immagine potrebbe corrompersi o l'emissione potrebbe richiedere più tempo del previsto.
- Premendo il tasto HDMI per almeno tre secondi, si commuta lo stato on/off di HDMI.

**Esempi di configurazione**

Risoluzione (impostazione HDMI)	Disco di playback			
	Disco registrato in rapporto ristretto		Disco registrato in rapporto di forma 4:3	
	TV ASPECT (Rapporto di forma della TV)	Impostazione del monitor	TV ASPECT (Rapporto di forma della TV)	Impostazione del monitor
480P/525P 576P/625P	16:9 WIDE (16:9 panoramico)	Intero/Ristretto	SUPERWIDE (Superpanoramico)	Standard
720P		Normale/diretto	16:9 SQUEEZE (16:9 ristretto)	4:3
1080i			OFF <sup>*1</sup>	Diretto
AUTO	La risoluzione viene automaticamente selezionata in modo da corrispondere al monitor utilizzato. Impostare <b>TV SYSTEM (Sistema TV)</b> , <b>WIDE SCREEN FORMAT (Formato panoramico)</b> e l'impostazione del monitor in modo da abbinarli alla risoluzione selezionata.			

Alcuni monitor possono usare denominazioni d'impostazioni differenti da quelle mostrate qui.

<sup>\*1</sup> Se il rapporto di forma desiderato non è disponibile, selezionare l'impostazione più idonea tra **SUPERWIDE (Superpanoramico)**, **16:9 SQUEEZE (16:9 ristretto)** e **OFF** in "WIDE SCREEN FORMAT". (Formato panoramico).

**VIDEO OUT (Uscita video)**

Uscita video HDMI	Uscita YCbCr	Uscita S-Video/composita
480P	480P (NTSC progressiva)	Seguire la sorgente del disco con l'uscita interlacciata. (es: riproduzione di disco NTSC: uscita NTSC interlacciata).
576P	576P (PAL progressiva)	
720P 1080i	Seguire la sorgente del disco con l'uscita progressiva. (es: riproduzione di disco NTSC: uscita NTSC progressiva).	



**DVI OUTPUT RANGE (Gamma di uscita DVI)**

- Impostazione predefinita: **STANDARD**

Quando si connette l'apparecchio DVI, la superficie dello schermo, in funzione di quest'ultimo, potrebbe diventare nera.

- **ENHANCED (Potenziata)** – Valori dei dati d'immagine tra 0 (nero) e 255 (bianco)
- **STANDARD** – Valori dei dati d'immagine tra 16 (nero) e 235 (bianco)



**COMPONENT (Componenti) (solo modello per l'Europa)**

- Impostazione predefinita: **RGB**

Questa impostazione permette di commutare l'uscita del segnale video tra RGB (sull'uscita A/V EURO CONNECTOR) e YCbCr (sull'uscita Component).

- **YCbCr** – Seleziona questa opzione per la connessione YCbCr Pr sull'uscita Component Video.
- **RGB** – Selezionare questa opzione per utilizzare il connettore A/V EURO CONNECTOR.

**Per modificare l'uscita COMPONENT (Componenti) manualmente:**

- 1) Premere OPEN/CLOSE  per aprire il vassoio del disco.
- 2) Premere  (DESTRA) sul telecomando.
- 3) Premere ANGLE (ANGOLAZIONE) sul telecomando per cambiare l'uscita COMPONENT (Componenti).

**Nota**

- Se il lettore è impostato su YCbCr, alcuni apparecchi TV potrebbero non sincronizzarsi correttamente con il lettore sul connettore A/V EURO.

**BLACK LEVEL (Livello di nero)**

- Impostazione predefinita:  
**7.5 IRE (modello USA)**  
**0 IRE (modello europeo)**

Se si imposta il tipo di TV su NTSC, si imposta lo spostamento del livello di nero su 7.5 IRE. Questo migliorerà il contrasto del colore durante la riproduzione.

L'impostazione del livello di nero non avrà effetto se il tipo di TV è impostato su PAL.

- **7.5 IRE** – Selezionare questa opzione per aumentare il livello di nero.
- **0 IRE** – Selezionare questa opzione per l'impostazione standard del livello di nero.

**CLOSED CAPTION (Closed captioning) (solo per i modelli USA)**

- Impostazione predefinita: **OFF**

Il closed captioning consiste nell'includere dati nascosti nei segnali video di dischi specifici, invisibili senza l'uso di uno speciale decoder. La differenza tra i sottotitoli e il closed captioning sta nel fatto che i sottotitoli sono previsti per le persone senza problemi di udito, mentre il closed captioning per quelle aventi problemi di udito. I sottotitoli raramente riportano interamente l'audio. Per esempio, il closed captioning mostra gli effetti sonori (p.es. "squillo del telefono" e "passi"), al contrario dei sottotitoli. Prima di selezionare questa funzione, assicurarsi che il disco contenga informazioni di closed captioning e se l'apparecchio TV supporta questa funzione.

- **ON** – Selezionare questa opzione per abilitare la funzione closed captioning.
- **OFF** – Selezionare questa opzione per disabilitare la funzione closed captioning.

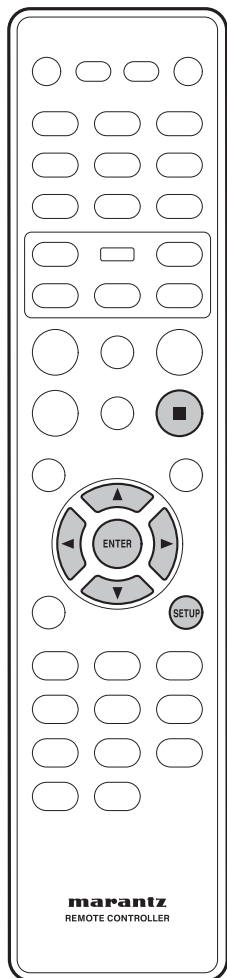

## Configurazione della pagina PREFERENCE

- 1 Premere ■ (STOP) due volte per arrestare la riproduzione (se attiva), quindi premere SETUP (Impostazioni).
- 2 Selezionare PREFERENCE PAGE (Pagina preferiti) utilizzando i tasti cursore (◀/▶), quindi premere il tasto ENTER (Invio).
- 3 Usare i tasti cursore (▲/▼) per selezionare la voce desiderata, quindi premere il cursore (▶) o il tasto ENTER (Invio).

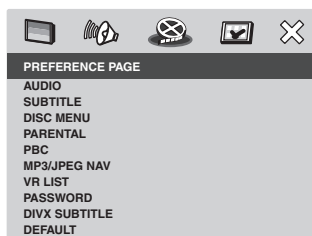

### Nota

- Premere ◀ per tornare alla voce di menu precedente.  
Premere SETUP per uscire dal menu.

## Uso della lingua per AUDIO (Audio), SUBTITLE (Sottotitoli) e DISC MENU (Menu disco)

È possibile selezionare le impostazioni di lingua preferite per la riproduzione di DVD. Se la lingua selezionata è registrata sul disco DVD, il sistema DVD riprodurrà automaticamente il disco in quella lingua. In caso contrario verrà invece usata la lingua predefinita del disco.

### AUDIO

Selezionare la lingua preferita dell'audio per la riproduzione di DVD.

- Impostazione predefinita: **ENGLISH**

Se la lingua desiderata non è presente in elenco, selezionare OTHERS (Altre), quindi usare il tastierino numerico (0-9) sul telecomando per inserire il codice lingua a 4 cifre "XXXX" (vedere pagina 44 "Codici lingua") e premere ENTER (Invio).

**SUBTITLE (Sottotitoli)**

Selezionare la lingua preferita dei sottotitoli per la riproduzione di DVD.

- Impostazione predefinita: **OFF**

**DISC MENU (Menu disco)**

Selezionare la lingua preferita del menu del disco per la riproduzione di DVD.

- Impostazione predefinita: **ENGLISH**

Usare i tasti ▲/▼ per selezionare una lingua e premere **ENTER (Invio)** per confermare.

**Nota**

- Per alcuni dischi, è possibile effettuare la selezione dal menu del DVD. In questo caso, premere **MENU** per visualizzare la schermata del menu del DVD e quindi effettuare la selezione.

**PARENTAL (Parentale)**

- Impostazione predefinita: **8 ADULT**

Alcuni DVD potrebbero avere un livello parentale assegnato all'intero disco o a certe scene in esso contenute. Questa funzione permette di impostare un livello di limitazione della riproduzione.

I livelli di classificazione vanno da 1 a 8 e variano in funzione del paese. È possibile inibire la riproduzione di certi dischi che non sono adatti ai bambini o riprodurre certi dischi con scene alternative.

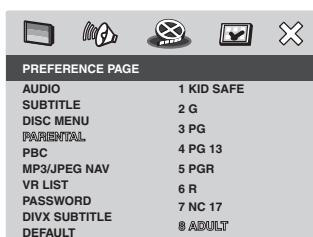

PREFERENCE PAGE	
AUDIO	1 KID SAFE
SUBTITLE	2 G
DISC MENU	3 PG
PARENTAL	4 PG 13
PBC	5 PGR
MP3/JPEG NAV	6 R
VR LIST	7 NC 17
DIVX SUBTITLE	8 ADULT
DEFAULT	

- 1 Premere ▲/▼ per evidenziare un livello di classificazione per il disco inserito e premere **ENTER (Invio)**.
  - Per disabilitare i controlli parentali e fare in modo che tutti i dischi vengano riprodotti, selezionare **8 ADULT**.
- 2 Usare il tastierino numerico (**0-9**) per inserire la password valida (vedere pagina 42).

- I DVD classificato ad un livello superiore a quello selezionato non saranno riprodotti senza aver digitato la password a sei cifre.

**Nota**

- I VCD, SVCD, e CD non hanno alcuna indicazione di livello, pertanto la funzione di controllo parentale non ha alcun effetto con queste tipologie di dischi. Questa funzione si applica anche alla maggior parte dei DVD illegali.
- Alcuni DVD non sono codificati con una classificazione sebbene sulla copertina sia riportata un'indicazione in tal senso. La funzione del livello di classificazione per tali dischi non è disponibile.

**PBC**

- Impostazione predefinita: **ON**

La funzione di controllo della riproduzione è utilizzabile soltanto con VCD/SVCD. Essa consente di riprodurre i Video CD (2.0) in modo interattivo, seguendo i menu sullo schermo.

- **ON** – Quando si caricherà un VCD/SVCD sullo schermo della TV apparirà il menu dell'indice (se presente).
- **OFF** – Il VCD/SVCD salterà il menu dell'indice e avvierà la riproduzione direttamente dall'inizio.

**MP3/JPEG NAV**

- Impostazione predefinita: **WITHOUT MENU (Senza menu)**

MP3/JPEG Navigator può essere impostato solo se il disco è stato registrato con un menu. Esso consente di selezionare differenti menu su schermo per una facile navigazione.

- **WITHOUT MENU (Senza menu)** – Visualizza tutti i file contenuti nel disco MP3/disco d'immagini.
- **WITH MENU (Con menu)** – Visualizza il menu delle cartelle del disco MP3/disco d'immagini.

**Nota**

- Questo sistema DVD può visualizzare nella directory soltanto 650 file/cartelle.

### VR LIST (Elenco VR)

- Impostazione predefinita: **ORIGINAL LIST (Elenco originale)**

Esistono due modi per riprodurre un disco in formato VR (Video Recording): **ORIGINAL LIST (Elenco originale)** e **PLAY LIST (Elenco di riproduzione)**. Questa funzione non è disponibile con i dischi che non hanno il formato VR.

- **ORIGINAL LIST (Elenco originale)** – Selezionare questa opzione per riprodurre i titoli registrati sul disco.
- **PLAY LIST (Elenco di riproduzione)** – Selezionare questa opzione per riprodurre la versione del disco successiva al montaggio. Questa funzione è disponibile soltanto dopo aver creato un elenco di riproduzione.

### Anteprima del formato VR

- 1 Durante la riproduzione, premere **SCAN**.
- 2 Premere **▲/▼** per evidenziare **TITLE DIGEST (Sommario titoli)** o **TITLE INTERVAL (Intervallo titoli)**.

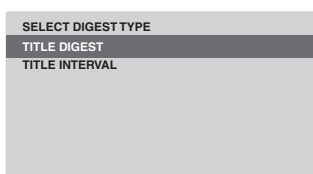

- 3 Premere **ENTER (Invio)** per selezionare la funzione.

- **TITLE DIGEST (Sommario titoli)** – Questa funzione visualizzerà sullo schermo immagini in miniatura. Saranno visualizzate fino a sei immagini in miniature per pagina.
  - In modalità **ORIGINAL LIST (Elenco originale)**, saranno visualizzati i titoli registrati in origine sul disco.
  - In modalità **PLAY LIST (Elenco di riproduzione)**, saranno visualizzati tutti i titoli presenti nell'elenco di riproduzione.

- **TITLE INTERVAL (Intervallo titoli)** – Questa funzione suddividerà e visualizzerà i contenuti di ciascun titolo riprodotto a intervalli regolari, semplificando l'anteprima di registrazione. Saranno visualizzate fino a sei immagini in miniature per pagina.
  - Se il titolo riprodotto è breve, sarà invece eseguita la funzione **TITLE DIGEST (Sommario titoli)**.



(esempio di visualizzazione di 6 immagini in miniatura)

- 4 Usare **◀/▶/▲/▼** per selezionare un titolo o utilizzare i tasti numerici per inserire il numero del titolo accanto a **SELECT (Selezione)**.
  - Premere **◀◀/▶▶** per accedere alla pagina precedente/successiva.

- 5 Premere **ENTER** per confermare la selezione.

Per annullare la funzione di anteprima

- Usare **◀/▶/▲/▼** per evidenziare **EXIT (Esci)** e premere **ENTER (Invio)** per confermare.

Per ritornare al menu di anteprima

- Usare **◀/▶/▲/▼** per evidenziare **MENU** e premere **ENTER (Invio)** per confermare.

### PASSWORD

La password viene usata sia per il controllo parentale che per il blocco dei dischi. Inserire la password a sei cifre per riprodurre un disco bloccato o quando viene richiesto. La password predefinita è "111111". Per modificare la password:

- 1 Premere **ENTER** per accedere al menu di modifica password.

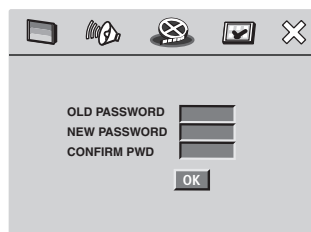

- 2 Usare il tastierino numerico (0-9) sul telecomando per inserire la password corrente a sei cifre in OLD PASSWORD (Vecchia password).

 **Nota**

- Se questa operazione viene effettuata per la prima volta o se si dimentica la password, digitare "111111".

- 3 Inserire la nuova password a sei cifre in NEW PASSWORD (Nuova password).
- 4 Immettere nuovamente la password a sei cifre in CONFIRM PWD (Conferma password).
- 5 Premere ENTER (Invio) per confermare e uscire dal menu.

### DIVX SUBTITLE (Sottotitoli DIVX)

È possibile impostare il tipo di font che supporta i sottotitoli DivX registrati.

- Impostazione predefinita: **STANDARD**

#### STANDARD

Albanese, Danese, Olandese, Inglese, Finlandese, Francese, Gaelico, Tedesco, Italiano, Curdo (Latino), Norvegese, Portoghese, Spagnolo e Svedese.

#### CYRILLIC (Cirillico)

Bulgaro, Bielorusso, Inglese, Macedone, Moldavo, Russo, Serbo e Ucraino.

 **Nota**

- Le estensioni dei sottotitoli supportate per DivX sono ".srt", ".smi", ".sub", ".srt", ".ssa", ".ass".

### DEFAULT (Impostazioni predefinite)

Questa funzione permette di effettuare un reset di tutte le opzioni del menu delle impostazioni e le impostazioni personali riportandole ai valori predefiniti impostati in fabbrica, fatta eccezione per la password del controllo parentale e del blocco disco. Premere ENTER (Invio) per confermare il reset.

## Codici lingua

Questa pagina viene utilizzata per selezionare altre lingue. Non influisce sulle opzioni impostate in AUDIO, SUBTITLE (Sottotitoli) o DISC MENU (Menu disco).

Abkhaziano	6566
Afar	6565
Afrikaans	6570
Albanese	8381
Amarico	6577
anjabi	8065
Antico slavo ecclesiastico; antico	6785
Arabo	6582
Armeno	7289
Assamese	6583
Avestan	6569
Aymara	6589
Azerbaijano	6590
Basco	6985
Bashkir	6665
Bengali	6678
Bielorusso	6669
Bihari	6672
Bislama	6673
Bokmål, Norvegese	7866
Bosniaco	6683
Bretone	6682
Bulgaro antico; Slavo antico	6785
Bulgaro	6671
Burmese	7789
Castigliano, Spagnolo	6983
Catalano	6765
Ceceno	6769
Ceco	6783
Chamorro	6772
Chewa; Chichewa; Nyanja	7889
Chichewa; Chewa; Nyanja	7889
Chuang; Zhuang	9065
Chuvash	6786
Cinese	9072
Coreano	7579
Cornico	7587
Corso	6779
Croato	7282
Curdo	7585
Danese	6865
Dzongkha	6890
Ebraico	7269
Esperanto	6979
Estone	6984
Faeroese	7079
Figiano	7074
Finlandese	7073
Francese	7082
Frisone	7089
Gaelico scozzese; Gaelico	7168
Gaelico; galico scozzese	7168
Galiziano	7176
Gallese	6789
Georgiano	7565
Giapponese	7465
Giavanese	7486
Gikuyu; kikuyu	7573
Greco	6976
Guarani	7178
Gujarati	7185
Hausa	7265
Herero	7290

Hindi	7273
Hiri Motu	7279
Ido	7379
Indonesiano	7368
Inglese	6978
Interlingua (Internazionale)	7365
Interlingue	7369
Inuktitut	7385
Inupiaq	7375
Irlandese	7165
Islandese	7383
Italiano	7384
Kalallitut	7576
Kannada	7578
Kashmiri	7583
Kazako	7575
Khmer	7577
Kikuyu; Gikuyu	7573
Kinyarwanda	8287
Kirghiso	7589
Komi	7586
Kuanyama; Kwanyama	7574
Kwanyama; Kuanyama	7574
Laotiano	7679
Latino	7665
Lettone	7686
Letzeburgesch	7666
Limburger; Limburghese	7673
Limburghese; Limburger	7673
Limburgish; Limburger;	7673
Lingala	7678
Lituano	7684
Macedone	7775
Malayalam	7776
Malese	7783
Malgascio	7771
Maltese	7784
Mannese	7186
Maori	7773
Marathi	7782
Marshallese	7772
Moldavo	7779
Mongolo	7778
Nauru	7865
Navaho; Navajo	7886
Navajo; Navaho	7886
Ndebele meridionale	7882
Ndebele settentrionale	7868
Ndebele; Nord	7868
Ndebele; Sud	7882
Ndonga	7871
Nepalese	7869
Norvegese Bokml; Bokmål	7866
Norvegese Nynork	7878
Norvegese	7879
Nyanja; Chichewa; Chewa	7889
Nynorsk; Norvegese;	7878
Occitano (post -1500); Provenzale	7967
Olandese	7876
Oriya	7982
Oromo	7977
Ossetico; osseto	7983
Osseto; ossetico	7983

Pali	8073
Persiano	7065
Polacco	8076
Portoghese	8084
Provenzale; Occitano (post)	7967
Pushto	8083
Quechua	8185
Reto-Romanzo	8277
Rumeno	8279
Rundi	8278
Russo	8285
Samoano	8377
Sango	8371
Sanscrito	8365
Sardo	8367
Sarni settentrionale	8369
Serbo	8382
Shona	8378
Sindhi	8368
Sinhalese	8373
Slavo ecclesiastico; ecclesiastico	6785
Slavo ecclesiastico; ecclesiastico	6785
Slavo ecclesiastico; slavo	6785
Slovacco	8375
Sloveno	8376
Somalo	8379
Sotho, meridionale	8384
Spagnolo; Castigliano	6983
Sudanese	8385
Svedese	8386
Swahili	8387
Swati	8383
Tagalog	8476
Tagiko	8471
Tahitiano	8489
Tamil	8465
Tatar	8484
Tedesco	6869
Telugu	8469
Thailandese	8472
Tibetano	6679
Tigrinya	8473
Tonga (Isole di Tonga)	8479
Tsonga	8483
Tswana	8478
Turco	8482
Turkmeno	8475
Twi	8487
Ucraino	8575
Uighur	8571
Ungherese	7285
Urdu	8582
ussemburghese	7666
Uzbeko	8590
Vallone	8765
Vietnamita	8673
Volapük	8679
Wolof	8779
Xosa	8872
Yiddish	8973
Yoruba	8979
Zhuang; Chuang	9065
Zulu	9085

## Manipolazione dei dischi

Nel manipolare dischi di qualsiasi tipologia, evitare di lasciare impronte digitali, tracce di sporco o graffi sulla superficie del disco. Reggere il disco dal bordo o dal foro centrale e dal bordo.



I dischi sporchi o danneggiati possono influire sulle prestazioni di riproduzione. Prestare attenzione inoltre a non graffiare il lato del disco con l'etichetta. Sebbene non sia fragile come il lato registrato, i graffi possono rendere il disco inutilizzabile.

Se un disco presenta impronte digitali, polvere, ecc., pulire con un panno morbido e asciutto, tergendolo il disco delicatamente dal centro verso il bordo esterno come mostrato nella figura di seguito.



Pulire delicatamente a partire dal centro del disco in senso rettilineo.



Non pulire la superficie del disco in senso circolare.

Se necessario, utilizzare un panno imbevuto in alcol, o un kit di pulizia per CD/DVD disponibile in commercio, per pulire a fondo il disco. Non usare benzene, solvente o altri detergenti, compresi i prodotti studiati per la pulizia dei dischi in vinile.

## Conservazione dei dischi

Nonostante i dischi CD e DVD abbiano una durata maggiore rispetto ai dischi in vinile, di dovrà comunque prestare attenzione a manipolare e conservare con cura i dischi. Se un disco non viene usato, riporlo nella custodia e conservarlo verticalmente. Evitare di esporre i dischi ad ambienti eccessivamente freddi, umidi o caldi (nonché alla luce solare diretta).

Non incollare carta e non attaccare adesivi sul disco, né usare matite, penne a sfera o altri strumenti di scrittura appuntiti. Il disco potrebbe riportare danni.



Per informazioni più dettagliate, vedere le istruzioni fornite con i dischi.

Non caricare più di un disco nel lettore.

## Dischi da evitare

I dischi girano ad elevata velocità all'interno del lettore. Se ci si accorge che un disco è graffiato, scheggiato, deformato, o comunque danneggiato, evitare di inserirlo nel lettore. L'apparecchio potrebbe riportare danni.

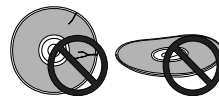

Questo apparecchio è progettato esclusivamente per l'uso con dischi circolari tradizionali. L'uso di dischi appuntiti non è consigliato per questo prodotto.

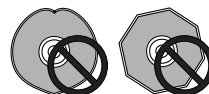

## Pulizia delle lenti del trasduttore

La lente del lettore DVD di norma non dovrebbe sporcarsi, ma se per qualsiasi motivo dovesse presentare malfunzionamenti dovuti alla presenza di polvere o sporco, rivolgersi al più vicino centro assistenza autorizzato MARANTZ. Sebbene in commercio siano disponibili detergenti per lettori CD, ne sconsigliamo l'uso poiché potrebbero danneggiare la lente.

## Problemi di condensa

Il repentino passaggio da un locale caldo dall'esterno, o un repentino aumento della temperatura ambiente, potrebbe provocare la formazione di condensa all'interno del lettore. Sebbene la condensa non sia dannoso per il lettore, potrebbe temporaneamente compromettere le sue prestazioni. Per questo motivo si dovrà aspettare che si adatti alla temperatura ambiente per almeno un'ora prima di accenderlo e utilizzarlo.

### Consigli d'installazione

È nostro desiderio che questo apparecchio possa dare soddisfazioni il più a lungo possibile, pertanto, nella scelta di una posizione idonea, ricordare quanto segue:

#### Sì...

- ✓ Usare in ambiente ben ventilato.
- ✓ Collocare su una superficie piatta livellata, come un tavolo, uno scaffale o una mensola apposita.

#### No...

- ✗ Usare in una posizione esposta ad alte temperature o umidità, così come nei pressi di radiatori o altre apparecchiature che generano calore.
- ✗ Collocare sul davanzale di una finestra o altra posizione in cui il lettore sia esposto alla luce solare diretta.
- ✗ Usare in ambiente eccessivamente polveroso o umido.
- ✗ Collocare direttamente sopra un amplificatore, o altro componente del sistema stereo che si riscalda durante l'uso.
- ✗ Usare nei pressi di un televisore o un monitor, in quanto potrebbero verificarsi interferenze, in particolare se il televisore utilizza un'antenna interna.
- ✗ Usare in una cucina o altro locale in cui il lettore potrebbe essere esposto a fumo o vapore.
- ✗ Usare su tappeti o moquette spessi, o coprire con un panno: Ciò potrebbe ostacolare il corretto raffreddamento dell'apparecchio.
- ✗ Collocare su una superficie instabile, o non sufficientemente larga da sostenere tutti e quattro i pedini dell'apparecchio.

### Spostamento del lettore

Se occorre spostare il lettore, premere innanzitutto il tasto **POWER ON/STANDBY (Accensione/Standby)**, quindi scollegare il cavo di alimentazione. Non sollevare né spostare mai l'apparecchio durante la riproduzione: i dischi ruotano a velocità elevata e potrebbero riportare danni.

### Avvertenze relative al cavo di alimentazione

Manipolare il cavo di alimentazione dalla spina. Non estrarre la spina tirando il cavo, e non toccare mai il cavo di alimentazione con le mani umide, poiché ciò potrebbe provocare un corto circuito o scosse elettriche. Non collocare l'apparecchio, un pezzo di arredo o altri oggetti sul cavo di alimentazione né schiacciare il cavo in altri modi. Non fare mai nodi al cavo né legarlo insieme ad altri cavi. I cavi di alimentazione dovrebbero essere posati in modo da non essere calpestati. Un cavo di alimentazione danneggiato potrà causare un incendio o scosse elettriche. Di tanto in tanto, controllare il cavo di alimentazione. In caso di danni, rivolgersi al più vicino centro assistenza autorizzato MARANTZ o al proprio rivenditore per la sostituzione.



## Risoluzione dei problemi

Il funzionamento non corretto viene spesso scambiato per un guasto o un malfunzionamento. In caso di dubbi sul corretto funzionamento del prodotto, verificare i punti seguenti. A volte il guasto potrebbe trovarsi in altri componenti. Ispezionare gli altri componenti e le apparecchiature elettriche utilizzate. Se non è possibile rimediare il guasto dopo aver controllato. I punti seguenti, rivolgersi al più vicino centro assistenza autorizzato MARANTZ o al proprio rivenditore di fiducia affinché vengano eseguite le necessarie riparazioni.

### Dopo il caricamento, il disco viene automaticamente espulso.

- Disco sporco o danneggiato.  
Vedere **pagina 45** per ulteriori informazioni sulla protezione dei dischi.
- Il disco non è correttamente alloggiato nell'apposita guida.  
Allineare correttamente il disco.
- Codice geografico incompatibile.  
Se il codice geografico riportato sul disco DVD Video non corrisponde a quello del lettore, non è possibile utilizzare il disco (**pagina 7**).
- Condensa all'interno del lettore.  
Aspettare che la condensa evapori. Evitare di usare il lettore in prossimità di condizionatori d'aria.

### La riproduzione non è possibile.

- Il disco è capovolto.  
Ricaricare il disco con l'etichetta rivolta verso l'alto.

### Impossibile riprodurre il disco DVD-R/RW.

- La riproduzione è possibile solo per i dischi DVD-R/RW che sono stati finalizzati.

### La riproduzione del DVD Audio si interrompe.

- Non è possibile riprodurre il disco DVD Audio.

### Sullo schermo appare l'icona .

- Il lettore inibisce il funzionamento.
- La funzione selezionata non funziona per quel disco.

### La riproduzione delle immagini si interrompe e i tasti di funzionamento non rispondono.

- Premere **■ (STOP)**, quindi riavviare la riproduzione **▶ (PLAY)**.
- Passare prima alla modalità di standby utilizzando il tasto **POWER ON/STANDBY (Accensione/standby)** sul pannello anteriore, quindi accendere nuovamente di nuovo con lo stesso tasto.

### Le nuove impostazioni effettuate nei menu della schermata Setup (Impostazioni) durante la riproduzione del disco non sono valide.

- Alcune impostazioni sono modificabili durante la riproduzione di un disco, ma non sono valide fino a che la lettura del disco non viene interrotta e poi riavviata. Non si tratta di un malfunzionamento.  
Effettuare la stessa impostazione dopo aver interrotto il lettore.  
Premere **■ (STOP)**, quindi riavviare la riproduzione con **▶ (PLAY)**. Notare che l'effettuazione di impostazioni nei menu della schermata Setup (Impostazioni) può annullare la funzione **RESUME (Riprendi)**.

### Le impostazioni sono state annullate.

- In caso di interruzione dell'alimentazione dovuta a un problema della rete elettrica o allo scollegamento del cavo di alimentazione, le impostazioni saranno annullate.  
Prima di scollegare il cavo di alimentazione, premere il tasto **POWER** sul telecomando e verificare che l'indicatore **STANDBY** sul pannello anteriore sia illuminato.

### Immagine/colore assente.

- Connessioni video non corrette.  
Controllare che le connessioni siano corrette e che gli spinotti siano inseriti a fondo.
- Le impostazioni dell'apparecchio TV/monitor o dell'amplificatore AV non sono corrette.  
Consultare il manuale d'istruzioni dell'apparecchiatura collegata.
- Il menu **PROGRESSIVE** è impostato su **ON** ma l'apparecchio TV/monitor non è compatibile con la scansione progressiva.  
Ricollegare il lettore alla TV utilizzando un cavo composito o S-Video e impostare il corretto ingresso sulla TV. Scegliere l'impostazione Interlace (Interlacciamento) nel menu **PROGRESSIVE (Progressivo)**, quindi impostare nuovamente la TV sull'ingresso Component. (Vedere **pagina 36**)

### Le immagini sono allungate o il rapporto di forma non cambia.

- L'impostazione **TV ASPECT (Rapporto di forma TV)** nel menu Setup (Impostazioni) non è corretta.  
Impostare l'opzione **TV ASPECT (Rapporto di forma TV)** in modo che corrisponda all'apparecchio TV/monitor utilizzato (**pagina 36**).

### I disturbi dell'immagine durante la riproduzione o schermo nero.

- Questo lettore è compatibile con la protezione da copia Macro-Vision System. Alcuni dischi includono un segnale di prevenzione della copia, e quando questo tipo di dischi viene riprodotto, su alcune sezioni dell'immagine, in funzione dell'apparecchio TV, potrebbero apparire strisce, ecc. Non si tratta di un malfunzionamento.
- Il disco risponde in modo differente a particolari funzioni del lettore. Questo può provocare un breve annerimento o una leggera instabilità dello schermo durante l'esecuzione della funzione.

Questi problemi sono dovuti in larga parte alle differenze tra i dischi e il loro contenuto e non sono malfunzionamento del lettore.

- Durante l'uso della scansione progressiva  
Se si connette la T utilizzando le prese **COMPONENT VIDEO OUT**, impostare il menu **PROGRESSIVE (Progressivo)** su **OFF (pagina 36)**.

### Quando viene registrato su un VCR oppure attraverso un selettore AV, si manifestano disturbi sull'immagine riprodotta.

- Per la presenza dei circuiti di protezione da copia del lettore, la connessione di questo dispositivo attraverso un VCR o un selettore AV potrebbe impedire la registrazione o causare problemi d'immagine. Non si tratta di un malfunzionamento.

### Il telecomando non sembra funzionare.

- Il telecomando è troppo distante dal lettore, oppure la sua angolazione rispetto al sensore remoto è eccessivamente ampia.  
Usare il telecomando all'intero del suo raggio d'azione (**pagina 5**).
- Le batterie sono scariche.  
Inserire nuove batterie (**pagina 5**).

### Impossibile ascoltare l'audio a velocità di campionamento alata attraverso l'uscita digitale.

- **LPCM Out (Uscita LPCM)** è impostata a **48 kHz**.  
Impostarla a **96 kHz**.
- Come misura di protezione da copia, alcuni DVD non emettono audio a 96 kHz.  
In questo caso, anche se è selezionato **96 kHz**, il lettore emette automaticamente l'audio a 48 kHz. Non si tratta di un malfunzionamento.

### Audio assente o distorto.

- Alcuni dischi DVD non emettono audio digitale.  
Commutare l'amplificatore sulle uscite analogiche del lettore.
- Presenza di polvere, sporco, ecc. sul disco.  
Pulire il disco (**pagina 45**).
- Gli interconnettori non sono correttamente inseriti nei terminali (o non sono connessi).  
Controllare che tutte le interconnessioni siano salde.
- Spinotti/terminali sporchi o ossidati.  
Pulire gli spinotti/terminali.
- Connessione del cavo audio non corretta.  
Controllare le connessioni audio (**pagine da 8 a 10**).
- L'uscita del lettore è connessa agli ingressi phono (piatto) dell'amplificatore.  
Collegate a tutti i set di ingressi, *eccetto* quello fonos.
- Il disco è in pausa.  
Premere ► (**PLAY**) per uscire dalla modalità di pausa.
- Impostazioni dell'amplificatore non corrette.  
Verificare che il volume sia udibile, che gli altoparlanti siano accesi, che l'ingresso impostato sia corretto, ecc.

### L'audio analogico è corretto, ma sembra che il segnale digitale sia assente.

- Impostazioni del menu **AUDIO SETUP (Impostazioni audio)** non corrette.  
Controllare che l'impostazione **DIGITAL OUT (Uscita digitale)** sia impostata su **ALL (Tutte)** o **PCM (pagina 33)**.  
Consultare il manuale d'istruzioni dell'amplificatore.

### Differenza notevole tra il volume del DVD e quello del CD.

- I DVD e i CD usano metodi di registrazione differenti. Non si tratta di un malfunzionamento.

### Impossibile emettere l'audio digitale a 192 kHz o 176,4 kHz.

- Il lettore non emette audio digitale a queste velocità di campionamento.

### Impossibile emettere l'audio digitale a 96 kHz o 88,2 kHz.

- Controllare che l'impostazione **LPCM OUT (Uscita LPCM)** non sia impostata a **96 kHz (pagina 34)**.
- Alcuni dischi hanno la protezione da copia digitale e non emettono audio digitale a velocità di campionamento elevata.

### Uscita audio DTS assente.

- Se l'apparecchio è connesso ad un amplificatore o decoder non compatibile con DTS tramite un cavo audio digitale, impostare **DIGITAL OUT (Uscita digitale)** su **PCM** nel menu Setup (Impostazioni). In caso contrario, se si tenterà di riprodurre un disco DTS si udirà soltanto rumore.
- Se l'apparecchio è connesso ad un amplificatore o decoder compatibile con DTS tramite un cavo audio digitale, verificare che le impostazioni dell'amplificatore e la connessione del cavo siano corrette.

## Un disco contenente tracce MP3 non viene riprodotto.

- Se il disco è un CD registrabile, verificare che il disco sia stato finalizzato.  
Controllare che la(e) traccia(e) sia in formato MPEG1 Audio Layer 3.

## Alcune tracce MP3 sembrano non essere presenti sul disco.

- Se il nome di una traccia non termina in “.mp3” o “.MP3”, il lettore non la riconoscerà come traccia MP3.
- Questo lettore riconosce soltanto 650 file circa per cartella e 300 cartelle per disco. Se i titoli presenti sono più numerosi, non sarà possibile riprodurli.
- Questo lettore è incompatibile i dischi multisessione. Se il disco è multisessione, sarà possibile riprodurre solo le tracce registrate nella prima sessione.

## L'apparecchio è connesso a un componente HDMI/DVI ma l'indicatore HDMI/DVI sul display non si accende.

- Impostare il selettore d'ingresso sull'apparecchio TV o sul componente HDMI/DVI connesso al lettore.
- Questo apparecchio non può essere connesso ad apparecchi TV o componenti HDMI/DVI che non supportano HDCP.
- Resettare il lettore e l'apparecchio TV o il componente HDMI/DVI spegnendoli e riaccendendoli.

## Sul componente HDMI connesso non appare il video.

- L'apparecchio TV o il componente HDMI/DVI connesso possono usare la risoluzione selezionata?  
Impostare **HDMI VIDEO** in **HDMI Setup** (Configurazione **HDMI**). (Vedere **pagina 38**)
- Impostare il selettore d'ingresso sull'apparecchio TV o sul componente HDMI/DVI connesso al lettore.
- Gli apparecchi TV o i componenti HDMI/DVI che non supportano HDCP non possono emettere video attraverso questo lettore.

## Il componente HDMI connesso non emette audio.

- Se l'opzione **Audio** è stata disattivata in **HDMI AUDIO OUT (Configurazione uscita audio HDMI)**, l'apparecchio non emette segnali audio. (Vedere **pagina 34**)
- Alcuni monitor compatibili con HDMI non supportano l'uscita audio.
- Se è connesso un componente DVI, l'apparecchio non emette segnali audio.

## Impossibile riprodurre film DivX.

- Verificare che i file DivX siano codificati con un encoder certificato per modalità Home Theater con DivX.

## Durante la riproduzione di film DivX non viene emesso alcun suono.

- Il lettore DVD potrebbe non supportare i codici audio.

## Un film DivX non viene ripetuto.

- Controllare che le dimensioni del file del film non superino le dimensioni del file del disco CD durante la masterizzazione.

## Specifiche tecniche

### Generale

#### Sistema

DVD Video, DVD±R/RW, Video CD, CD, file MP3, file JPEG, DviX e WMA

Alimentazione (U.S.A.) ..... 120 V, 60Hz

Alimentazione (Europa) ..... 230 V, 50/60Hz

Potenza assorbita ..... 9 W

Potenza assorbita in modalità standby ..... 0,6 W

Peso ..... 4 kg (8 lb 13 oz)

Dimensioni ..... 440 (L) x 60 (H) x 319 (P) mm

(17,3 (L) x 2,4 (H) x 12,6 (P)  
pollici)

#### Temperatura d'esercizio

..... Da +5 °C a +35 °C (da +41 °F a +96 °F)

#### Umidità d'esercizio

..... 5 % - 85 % (senza condensa)

### Uscita S-Video

Y (luminanza) - livello di uscita ..... 1 Vp-p (75 Ω)

C (colore) - Livello di uscita ..... 286 mVp-p (75 Ω)

Prese ..... presa S-VIDEO

### Emissione video

Livello di uscita ..... 1 Vp-p (75 Ω)

Prese ..... presa RCA

### Uscita video component (Y, C<sup>B</sup>, C<sup>R</sup>)

Livello di uscita ..... Y: 1,0 Vp-p (75 Ω)

..... C<sup>B</sup>/P<sup>B</sup>, C<sup>R</sup>/P<sup>R</sup>: 0,7 Vp-p (75 Ω)

### Uscita HDMI

Termina di uscita ..... 19 poli

### Piedinatura connettore a 21 poli

#### (Solo per i modelli per l'Europa)

Uscita connettore AV ..... connettore a 21 poli

Questo connettore fornisce i segnali video e audio per la connessione a un apparecchio TV a colori o a un monitor compatibile.

20 18 16 14 12 10 8 6 4 2

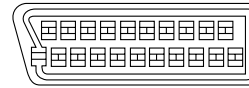

21 19 17 15 13 11 9 7 5 3 1

#### PIN n.

1	Uscita audio 2/R	15	Uscita R
3	Uscita audio 1/L	16	Vuoto
4	GND	17	GND
7	Uscita B	19	Uscita video
8	Stato	21	GND
11	Uscita G		

### Uscita audio

Livello di uscita

Durante l'uscita audio ..... 2 Vrms (1 kHz, 0 dB)

Numero di canali ..... 2

Prese ..... presa RCA

### Caratteristiche audio

Risposta in frequenza da 4 Hz a 44 kHz (fc DVD: 96 kHz)

Rapporto S/N ..... 110 dB

Gamma dinamica ..... 100 dB

Distorsione armonica totale ..... 0,003 %

Fluttuazioni di velocità: limite di misurazione

(±0,001 % W. PICCO) o inferiore

### Uscita digitale

Uscita digitale coassiale ..... presa RCA

### Altre terminali

Ingresso/uscita comandi ..... presa RCA

Ingresso flasher ..... Presa mini (3,5ø)

RS232C ..... 1

### Accessori

Telecomando ..... 1

Batterie a secco AAA/RO3 ..... 2

Cavo audio/video (giallo/rosso/bianco) ..... 1

Cavo di controllo del sistema ..... 1

Cavo di alimentazione ..... 1

Guida per l'utente (il presente manuale)

Scheda di garanzia

*Nota: le specifiche e l'aspetto esterno di questo prodotto sono soggette a modifica senza preavviso, ai fini del miglioramento.*

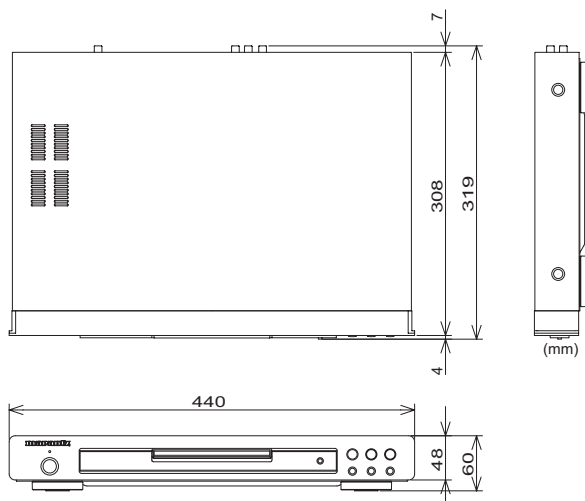



## VOORWOORD

U dient eerst dit deel te lezen alvorens u het apparaat op de netspanning aansluit.

### CE markering (alleen bestemd voor Europa)



Dit produkt voldoet aan de EMC-eisen en de vereisten voor laagspanning.

### AANPASSING VAN HET APPARAAT AAN DE NET-SPANNING

Uw Marantz produkt is aangepast aan de netspanning en de veiligheidseisen in het gebied waar u woont.

## WAARSCHUWING

- Het apparaat niet aan regen of vocht blootstellen.
- Het afdek paneel niet van het apparaat verwijderen.
- Niets door de ventilatie-openingen in het apparaat steken.
- Het netsnoer niet met vochtige handen beetpakken.
- Dek de ventilatie niet af met voorwerpen zoals tafellakens, kranten, gordijnen, enz.
- Voorwerpen met open vlam zoals brandende kaarsen mogen niet op de apparatuur worden geplaatst.
- Wanneer u gebruikte batterijen wegwerpt, dient u zich te houden aan de in uw land of regio geldende wetgeving en milieuregelgeving.
- Plaats geen voorwerpen tot op ongeveer 0,1 meter boven het bovenste paneel.
- Zorg voor ruimte van ongeveer 0,1 meter rondom het apparaat.
- Er mogen geen met water gevulde voorwerpen zoals vazen op de apparatuur worden geplaatst.
- Wanneer het apparaat is uitgeschakeld en op OFF staat, is de apparatuur nog niet geheel van het elektriciteitsnet afgesloten.
- De apparatuur wordt in de buurt van het stopcontact geïnstalleerd, zodat dit altijd gemakkelijk toegankelijk is.

### GRANTIE

Voor inlichtingen omtrent garantie dient u zich te wenden tot uw plaatselijke Marantz-handelaar.

### UW KWITANTIE, KASSABON E.D. BEWAREN

Uw Kwitantie, kassabon e.d. vormen uw bewijs van aankoop van een waardevol artikel en dienen op een veilige plaats bewaard te worden voor evt. verwijzing, b.v. in verband met verzekering of bij correspondentie met Marantz.

### BELANGRIJK

Bij een evt. beroep op de garantie is het de verantwoordelijkheid van de consument een gedateerd bewijs van aankoop te tonen. Uw kassabon of factuur is voldoende bewijs.

Dit toestel maakt gebruik van een techniek ter bescherming van auteursrechten die op zijn beurt weer is beschermd door methodeclaims onder bepaalde Amerikaanse patenten en andere intellectuele eigendommen in het bezit van Macrovision Corporation en andere rechtmatige eigenaars. Gebruik van deze techniek ter bescherming van auteursrechten vereist de autorisatie van Macrovision Corporation en is uitsluitend bedoeld voor privégebruik en weergave voor een gelimiteerd publiek tenzij anderszits toestemming van Macrovision Corporation is verkregen. Het demonteren van het toestel of uitelkaar halen en weer inelkaar zetten is verboden.

## VOORZORGSMAATREGELEN

Bij het gebruik van het apparaat dienen de volgende voorzorgsmaatregelen getroffen te worden.

### ALGEMENE VOORZORGSMAATREGELEN

- de ventilatie- openingen niet zijn afgedekt.
- de lucht vrij rond het apparaat kan circuleren.
- het apparaat op een trillingsvrij oppervlak is geplaatst.
- het niet wordt blootgesteld aan uitzonderlijk hoge temperaturen, koude, vocht of stof.
- het niet rechtstreeks door zonlicht wordt beschenen.
- het niet wordt blootgesteld aan elektrostatische ontladingen.

Plaats bovendien nooit zware voorwerpen op het apparaat.

Raadpleeg uw dealer of het dichtstbijzijnde service-centrum wanneer er een vreemd voorwerp of water in het apparaat terecht is gekomen.

De steker niet uit het stopcontact verwijderen door aan het snoer te trekken; de steker zelf beetpakken.

Het verdient aanbeveling om het apparaat van het net los te nemen wanneer u uitgaat of tijdens een onweer.

## LASERVEILIGHEID

Voor dit apparaat wordt laser gebruikt. In verband met het gevaar van oogletsel mogen alleen bevoegde onderhoudstechnici de cover verwijderen of dit apparaat een onderhoudsbeurt geven.

### GEbruik VAN BEDIENINGSELEMENTEN OF AANPASSINGEN OF UITVOERING VAN ANDERE PROCEDURES DAN DIE WELKE HIER VERMELD WORDEN KUNNEN GEVAAR VOOR STRALING OPLEVEREN.

### WAARSCHUWING

ZICHTBARE EN ONZICHTBARE OPEN LASERSTRALING VERMIJD BLOOTSTELLING AAN DE STRALING (PLAATS VAN WAARSCHUWING: BINNENIN OP DE AFSCHEERMKAP VAN DE LASER)

## RECYCLING VAN APPARATUUR EN VERPAKKINGSMATERIAAL



De verpakking van dit product is geschikt voor recycling. Dit product en de accessoires, als geheel verpakt, zijn het relevante product volgens de WEEE-richtlijn, behalve de batterijen. Gooi materialen bij het afval volgens de gemeentelijke voorschriften voor recycling. Gooi dit apparaat bij het afval volgens de gemeentelijke wetten of voorschriften. Batterijen mogen nooit bij het normale afval en mogen nooit worden verbrand, maar moeten worden weggegooid volgens de gemeentelijke voorschriften voor chemisch afval.

# Inhoudsopgave

<b>1 Voordat u begint</b>	
Eigenschappen .....	4
De onderdelen in de doos.....	5
De batterijen in de afstandsbediening plaatsen .....	5
Gebruik van de afstandsbediening .....	5
Discs die met deze speler compatible zijn .....	6
DVD-Videoregio's .....	6
Algemene informatie .....	7
Informatie over MP3-compatibiliteit.....	7
Informatie over WMA-compatibiliteit .....	7
Informatie over JPEG-compatibiliteit.....	7
Informatie over DivX-compatibiliteit.....	7
<b>2 Aansluiting</b>	
Eenvoudige opstelling .....	8
Video-aansluitingen voor Home Theatre .....	9
Audio-aansluitingen voor Home Theatre.....	10
<b>3 Bediening en Displays</b>	
Voorpaneel.....	11
Afstandsbediening.....	12
<b>4 Zo begint u</b>	
Afspelen van discs .....	13
Standaardweergavebediening .....	13
Weergave hervatten vanaf het punt waar weergave werd gestopt.....	13
Navigeren door DVD-discmenu's .....	14
Navigeren door Video-CD PBC-menu's .....	14
<b>5 Afspelen van Discs</b>	
Introductie .....	15
Previewfunctie .....	15
Snel voorwaarts/Snel achterwaarts .....	17
Stilstaand Frame/Langzaam Afspelen/ Weergave Frame Advance.....	18
Gebruik van Repeat Play .....	19
Een lust maken voor een gedeelte van een disc .....	20
Gebruik van Random (SHUFFLE) Play .....	20
Wijzigen van de camerahoek .....	21
Wijzigen van de ondertiteltaal .....	21
Wijzigen van de audiotaal .....	22
Wijzigen van het audiokanaal .....	22
Gebruik van de zoomfunctie .....	22
Informatie over de weergave .....	23
Afspelen van een MP3/DivX/JPEG/Windows Media™ Geluidsdisc.....	25
Afspelen van een JPEG-beeldbestand (slideshow).....	26
Afspelen van MP3/WMA-muziek en JPEG-beelden tegelijkertijd .....	27
Afspelen van een DivX-disc.....	28
Gebruik van het Setupmenu.....	29
<b>6 DVD Setup Menu</b>	
Opstellen van de GENERAL SETUP-pagina .....	31
Opstellen van de AUDIO SETUP-pagina.....	33
Opstellen van de VIDEO SETUP-pagina.....	35
Opstellen van de PREFERENCE-pagina .....	40
<b>7 Bijkomende informatie</b>	
Taalcodes.....	44
Omgaan met discs.....	45
Bewaren van discs.....	45
Discs die u dient te vermijden .....	45
Reiniging van de pickuuplen .....	45
Problemen met condensatie .....	45
Wenken bij de installatie .....	46
Verplaatsen van de speler .....	46
Waarschuwing bij het netsnoer .....	46
Oplossen van problemen .....	47
Specificaties .....	50

## Eigenschappen

Er wordt een HDCP-compatible HDMI\*<sup>1</sup> eindhok meegeleverd voor de beste beeld- en digitaal geluidskwaliteit door middel van geheel digitale overbrenging. Dit apparaat is uitgerust met een HDCP-compatible digitale beeldoutput-eindhok (HDMI) i.v.m. bescherming van het auteursrecht. De rechtstreekse digitale overbrenging zonder analoge conversie van DVD-beeldgegevens maakt real-life beelden mogelijk zonder dat de beeldkwaliteit door AD/DA-conversie verslechtert. Het apparaat is tevens in staat tot overbrenging van zowel digitale video en digitale audio met slechts één connector.

### 12-bits/108 MHz video

#### D/A-kwaliteitsconverteer

Het apparaat maakt gebruik van een video D/A-converteer die de D/A-conversie van alle videosignalen uitvoert in 12 bits en 4x oversampling kan uitvoeren die prachtige beelden met DVD mogelijk maken.

### 24-bits/192 kHz kwaliteits-DAC

De hoge specificatie 24-bits/192 kHz-DAC levert dynamisch, vlekkeloos en uitgebreid analogo geluid van CD's en DVD's.

DivX   \*2

Kijkgenot van DivX®-bestanden die op DVD±R/RW of CD-R/RW worden opgenomen.

- Officiële DivX® Ultra Gecertificeerd product
- Hiermee kunnen alle versie van DivX®-video (inclusief DivX®6) worden afgespeeld met uitgebreide weergave van DivX®-mediabestanden en de DivX®-Mediaformaat.
- Deze speler ondersteunt Quarter Pixel.
- Deze speler ondersteunt niet GMC.

## MP3 en WMA\* -compatibiliteit

Deze speler is compatibel met CD-R, CD-RW en CD-ROM-discs die MP3 en WMA-audiotracks bevatten (zie blz. 25, 27).

## JPEG-compatibiliteit.

Deze speler is compatibel met CD-R, CD-RW en CD-ROM-discs die JPEG-gegevens bevatten (zie blz. 25, 26, 27).

\*1 HDMI, het HDMI-logo en High-Definition Multimedia Interface zijn handelsmerken of geregistreerde handelsmerken van HDMI Licensing LLC.

\*2 "DivX", en "DivX Ultra" Certified en aanverwante logo's zijn handelsmerken van DivX, Inc. en worden onder licentie gebruikt.

\*3 Windows Media en het Windows-logo zijn handelsmerken of geregistreerde handelsmerken van Microsoft Corporation in de Verenigde Staten en/of andere landen.



Geproduceerd onder licentie van Dolby Laboratories. "Dolby" en het double-D symbool zijn handelsmerken van Dolby Laboratories. Vertrouwelijk ongepubliceerd werk. © 1992-1997 Dolby Laboratories. Alle rechten voorbehouden.



"DTS" en "DTS Digital Out" zijn geregistreerde handelsmerken van Digital Theatre Systems, Inc.



## De onderdelen in de doos

Hartelijk dank voor de aankoop van dit MARANTZ-product. Controleer of de volgende onderdelen zich in de doos bevinden.

- Afstandsbediening
- AAA/R03 droge celbatterijen x2
- Audio/Videosnoer (geel/rood/wit)
- Systeembedienings snoer
- Netsnoer
- Gebruiksaanwijzing (deze handleiding)
- Garantiekaart

## De batterijen in de afstandsbediening plaatsen

1 Open de deksel van de batterijhouder aan de achterzijde van de afstandsbediening.

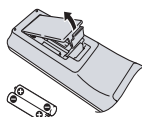

2 Plaats twee AAA/R03-batterijen in de houder volgens de aanwijzingen (+, -) in de houder.

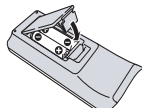
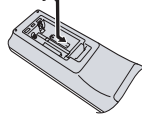

3 Sluit de deksel.



### N.B.

Onjuist gebruik van de batterijen kan gevaarlijke situaties opleveren zoals lekken en barsten. Let daarom op het volgende:

- Gebruik geen oude en nieuwe batterijen samen.
- Gebruik geen verschillende soorten batterijen samen. Ze zien er misschien hetzelfde uit maar ze kunnen verschillende spanningen hebben.
- Controleer of de plus- en minpolen van elke batterij overeenstemmen met de aangegeven polariteiten in het batterijcompartiment
- Verwijder batterijen uit apparatuur die een maand of langer niet gebruikt zal worden.

Houd u bij het afdanken van gebruikte batterijen aan de in uw land of regio geldende overheidsvoorschriften en milieuregels.

## Gebruik van de afstandsbediening

Wanneer u de afstandsbediening gebruikt let dan op het volgende:

- Zorg ervoor dat er zich geen voorwerpen bevinden tussen de afstandsbediening en de sensor op het apparaat voor de afstandsbediening.
- Gebruik zoals aangegeven binnen het bereik en de hoek voor bediening.

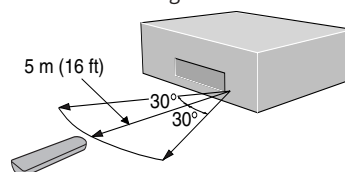

- Het is mogelijk dat de afstandsbediening niet goed functioneert wanneer fel zonlicht of fluorescerend licht op de sensor van het apparaat schijnt.
- Afstandsbedieningsapparaten voor verschillende apparatuur kan elkaar storen. Gebruik geen afstandsbediening voor andere apparatuur die zich dichtbij dit apparaat bevindt.
- Vervang de batterijen wanneer u merkt dat het bedieningsbereik van de afstandsbediening minder wordt.



### N.B.

- Wanneer u deze speler afzonderlijk gebruikt, zet dan de **REMOTE CONTROL**-schakelaar op het achterpaneel op **INT. (INTERNAL)** (zie blz. 8).

## Discs die met deze speler compatible zijn

Een disc met een van de volgende logo's kan in deze speler afgespeeld worden. Andere formaten zoals DVD-RAM, DVD-ROM, CD-ROM (behalve die welke MP3/DivX/WMA/JPEG-bestanden bevatten) en Photo-CD kunnen niet worden afgespeeld.

### DVD-Videocompatibiliteit

- Logo's: 
- Enkelzijdige of dubbelzijdige discs
- Enkellaags of tweelaags discs
- Dolby Digital, DTS, MPEG of Linear PCM digitale audio
- MPEG-2 digitale video

Discs zijn over het algemeen verdeeld in een of meerdere titels. Titels kunnen verder zijn onderverdeeld in hoofdstukken.

### DVD-R-compatibiliteit:

Op dit apparaat kunnen DVD-R-discs worden afgespeeld. Let op de volgende punten wanneer u deze discs gebruikt:

- Logo: 
- Op dit apparaat kunnen DVD-R-discs worden afgespeeld die in DVD-Videoformaat.

### DVD-RW-compatibiliteit:

Op dit apparaat kunnen DVD-RW-discs worden afgespeeld. Let op de volgende punten wanneer u deze discs gebruikt:

- Logo: 
- Op dit apparaat kunnen DVD-RW-discs worden afgespeeld die in DVD-Videoformaat en DVD-VR-formaat zijn opgenomen.
- DVD-RW-discs die in copy-once only zijn opgenomen kunnen worden afgespeeld.

### DVD+R/+RW-compatibiliteit:

- Logo:  
- Op dit apparaat kunnen DVD+R/+RW-discs worden afgespeeld. Let op de volgende punten wanneer u deze discs gebruikt.

### Audio CD-compatibiliteit.

- Logo's:   
- Discs van 12 cm (5 inch) of 8 cm (3 inch)
- Lineaire PCM digitale audio
- Audio CD, CD-R\* en CD-RW\*-formaten

CD's zijn verdeeld in tracks.

\*Op dit apparaat kunnen CD-R en CD-RW-discs worden afgespeeld die in Audio CD of Video CD-formaat zijn opgenomen, of met MP3 audiobestanden of Windows Media audiobestanden of beeldbestanden of DivX-bestanden.

\*Sommige CD's die tegen kopiëren beschermd zijn voldoen niet aan de officiële CD-normen. Dit zijn speciale discs die mogelijk niet op de DV4001 kunnen worden afgespeeld.

\*De DV4001 ondersteunt de non-DVD-zijde van een Dual Disc niet.

### Video CD-compatibiliteit:

- Logo: 
- Discs van 12 cm (5 inch) of 8 cm (3 inch)
- MPEG-1 digitale audio
- MPEG-1 digitale video

Video CD's zijn verdeeld in tracks.

### Super VCD-compatibiliteit:

- Logo: 
- Discs van 12 cm (5 inch) of 8 cm (3 inch)
- MPEG-1 digitale audio
- MPEG-2 digitale video

Super VCD's zijn in tracks verdeeld.

### DVD-Video regio's

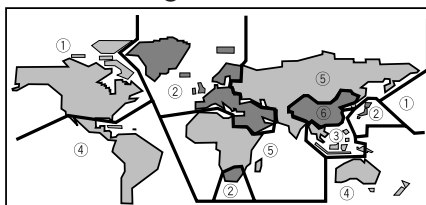

Alle DVD-Video discs hebben een regiomerk op de hoes waarop staat aangegeven in welke regio(s) in de wereld de disc compatible is. Uw DVD-speler heeft ook een regiomerk dat u op het achterpaneel aantreft. Discs uit incompatible regio's kunnen niet op deze speler worden afgespeeld. Discs waarop ALL staat aangegeven kunnen op elke speler worden afgespeeld.

## Algemene informatie

- Dit apparaat herkent in totaal ongeveer 650 bestanden per map en 300 mappen per disc voor MP3/DivX/WMA.
- Wanneer MP3/WMA/JPEG/DivX-bestanden naar CD-R/RW-discs worden geschreven, zorg er dan altijd voor dat het schrijfformaat op ISO 9600 Level 1 is afgesteld.
- Bij MP3- en WMA-bestanden die in Variable Bit Rate (VBR) zijn opgenomen, is het mogelijk dat het apparaat niet de feitelijk verstreken tijd toont.

## Informatie over MP3-compatibiliteit

- Bestanden dienen in MPEG1 Audio Layer 3-formaat te zijn. De sampling rate is 11 kHz tot 48 kHz, dit is echter afhankelijk van de bitsnelheid. Incompatible bestanden kunnen niet worden afgespeeld.
- Op 128 kbps geëncodeerd geluid moet ongeveer zoals normale audio CD-kwaliteit klinken. Deze speler kan 32 kbps tot 320 kbps afspelen maar dit is wel afhankelijk van de sampling rate.
- Dit apparaat is compatible met ID3 ver.1.1 Tag.
- Maximaal 30 tekens kunnen op het TV-scherm worden weergegeven.
- Op dit apparaat kunnen geen DVD-R/RW-discs met opgenomen MP3 muziekgegevens worden afgespeeld.
- Op deze speler kunnen alleen tracks worden afgespeeld met de bestandsextensie ".mp3" of ".MP3".
- Dit apparaat is niet compatible met multisessie discs. Wanneer u een multisessie disc probeert af te spelen wordt alleen de eerste sessie afgespeeld.

## Informatie over WMA-compatibiliteit

- De sampling rate is 44.1 kHz (bitsnelheid: 64 kbps-192 kbps) en 48 kHz (bitsnelheid: 128 kbps-192 kbps).
- Op deze speler worden alleen tracks afgespeeld met de extensie ".wma" of ".WMA".
- Op deze speler kan geen door Windows Medio Digital Right Management (DRM) beschermde discinhoudd worden afgespeeld.

## Informatie over JPEG-compatibiliteit

- Hoewel deze speler beeldgegevens die zijn opgenomen in JPEG-formaat kan verwerken, biedt hij geen garantie dat de speler beeldgegevens die in alle JPEG-formaten zijn opgenomen kan afspelen.
- Op deze speler kunnen progressieve JPEG-beelden worden afgespeeld.
- Op deze speler kunnen HD JPEG-beelden worden weergegeven.

- U dient er altijd voor te zorgen dat de bestandsextensie ".JPG" of ".JPEG" voor JPEG-bestanden wordt gekozen. Het bestand kan niet worden weergegeven wanneer een andere bestandsextensie dan ".JPG" of ".JPEG" wordt gekozen of wanneer er geen bestandsextensie aan het bestand is toegekend. (N.B. dit betekent dat JPEG-bestanden die op een Macintosh zijn aangemaakt niet zodanig kunnen worden getoond.)
- Afhankelijk van de bestandsgrootte en comprimeringssnelheid kunnen sommige JPEG-beelden niet juist worden weergegeven.

## Informatie over DivX-compatibiliteit

- Een bestand met een extensie van ".avi" of ".divx" wordt niet als DivX-bestand genoemd.
- Maximaal 30 tekens kunnen op het TV-scherm worden weergegeven.
- Een bestandsgrootte van maximaal 4 gigabyte kan worden weergegeven.
- Het bestand dient het formaat MPEG1 Audio Layer 3 en het formaat MPEG2 te hebben.

## Waarschuwing!

- Het is mogelijk dat DVD±R/RW en CD-R/RW-discs die met een personal computer of een DVD- of CD-recorder zijn opgenomen niet kunnen worden afgespeeld wanneer de disc beschadigd of vervuild is, of indien er zich vuil of condensatie op de lens van de speler bevindt.
- Wanneer u een disc met een personal computer opneemt, ook wanneer deze in een compatible formaat wordt opgenomen, is het mogelijk dat hij niet kan worden afgespeeld vanwege de instellingen van de applicatiesoftware die is gebruikt om de disc te creëren. (Controleer bij de softwarefabrikant voor meer informatie.)
- Soms is het onmogelijk om een CD-R/RW-disc weer te geven vanwege de kenmerken van de disc die worden gebruikt of vanwege smet of krassen op de disc.
- Niet gefixeerde DVD-R/RW-discs kunnen niet worden afgespeeld.
- Niet gefixeerde CD-R/RW-discs kunnen niet worden afgespeeld.
- Voor meer informatie over het gebruik van DVD-R/RW en CD-R/RW-discs, zie "Omgaan met discs" op **blz. 45**.
- Probeer nooit iets anders dan een muziek-CD (CDA-formaat) of een CD-R/RW waarop MP3 en/of JPEG-bestanden zijn opgeslagen weer te geven. Afhankelijk van het soort bestand is het mogelijk dat dit problemen of storingen kan veroorzaken.

## Eenvoudige opstelling

Deze eenvoudige opstelling bevat het minimale aantal aansluitingen dat u nodig heeft om DVD-Videodiscs te kunnen gaan bekijken. Zowel het geluid als het beeld worden rechtstreeks naar uw TV geleid door middel van de meegeleverde audio/video snoeren. Voor meer aansluitingsmogelijkheden zie blz. 9 en 10.

### Belangrijk

- Voordat u aansluitingen maakt of wijzigt op het achterpaneel zorg er dan voor dat alle componenten zijn uitgeschakeld en van de netspanning verwijderd zijn.
- Verwijder het netsnoer van deze DVD-speler niet van de netspanning terwijl een aangesloten component is ingeschakeld. Daardoor kan de speaker worden beschadigd.

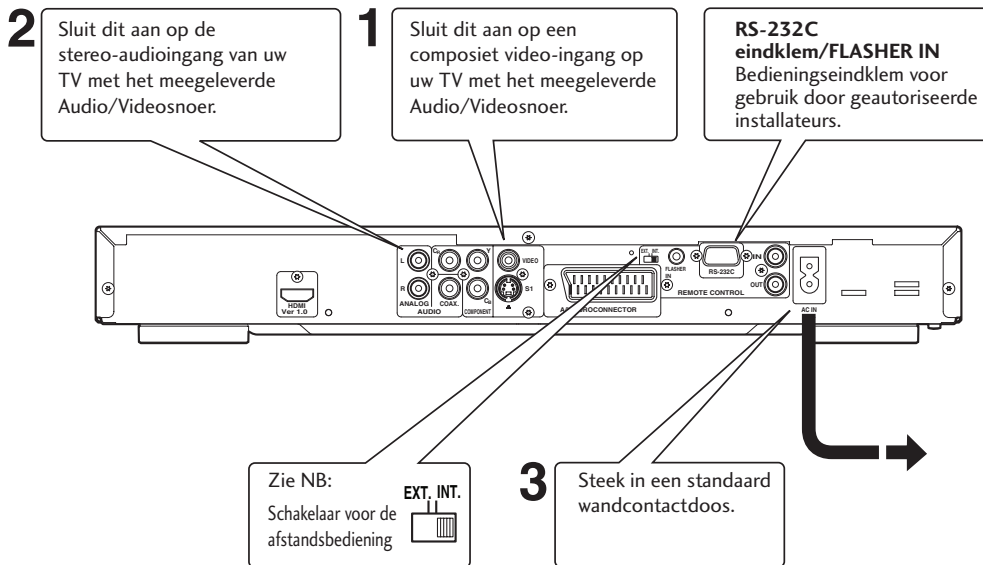

## Aansluiting van audio/videokabels

Zorg ervoor dat elke stekker geheel wordt ingestoken voor een goede aansluiting. De stekkers en stekkerbussen hebben kleurencodes om de aansluiting te vereenvoudigen.

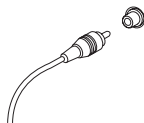

## Bedieningsnoeren voor het aansluitsysteem

Door deze DVD-speler op een ander geluidscomponent van Marantz aan te sluiten met het meegeleverde systeembedieningsnoer, kunnen de componenten als één systeem op afstand worden bediend.

- Wanneer u op een component met een sensor voor afstandsbediening aansluit, zorg er dan voor dat de **REMOTE CONTROL IN**-aansluitbus van deze DVD-speler op de **REMOTE CONTROL OUT**-stekkerbus van het component met de sensor voor afstandsbediening wordt aangesloten.
- Wanneer u op een component aansluit dat niet is uitgerust met een sensor voor afstandsbediening, zorg er dan voor dat het component op de **REMOTE CONTROL OUT**-stekkerbus van deze DVD-speler wordt aangesloten.

### N.B.

- Wanneer u aansluit op een standaard-TV, kies dan **4:3 LETTER BOX** of **4:3 PAN SCAN** in de instellingen van de TV-beeldverhouding (zie blz. 36).
- Sluit de video-uitgang van de speler rechtstreeks op de TV aan. Omdat de speler een Analog Protection System copy card ondersteunt, is het mogelijk dat juiste weergave niet mogelijk is indien de speler op de TV is aangesloten via een videorecorder en beelden op de videorecorder worden opgenomen en afgespeeld.
- De video-uitgang van de speler en S1-uitgang zijn niet progressief.
- **Schakelaar voor de afstandsbediening**  
Wanneer deze DVD-speler afzonderlijk wordt gebruikt, zet deze schakelaar dan op **INT.** (**INTERNAL**). Wanneer deze DVD-speler in een systeem met een Marantz-receiver wordt gebruikt die is uitgerust met een sensor voor afstandsbediening, zet de schakelaar dan op **EXT.** (**EXTERNAL**).
- **Flasherinput**  
Deze wordt gebruikt wanneer componenten vanuit verschillende ruimtes met een keypad of ander inputapparaat worden bediend. Zet de schakelaar voor de afstandsbediening op **EXT.** (**EXTERNAL**) wanneer een flasherinput wordt gebruikt.

## Video-aansluitingen voor Home Theatre

Deze speler levert op verschillende manieren beelden. Kies aan de hand van onderstaande leidraad degene die het meest geschikt is voor uw systeem.

### Belangrijk

- Voordat u aansluitingen maakt of wijzigt op het achterpaneel zorg er dan voor dat alle componenten zijn uitgeschakeld en van de netspanning verwijderd zijn.
- Verwijder het netsnoer van deze DVD-speler niet van de netspanning wanneer een aangesloten component ingeschakeld is. Hierdoor kan de speaker worden beschadigd.

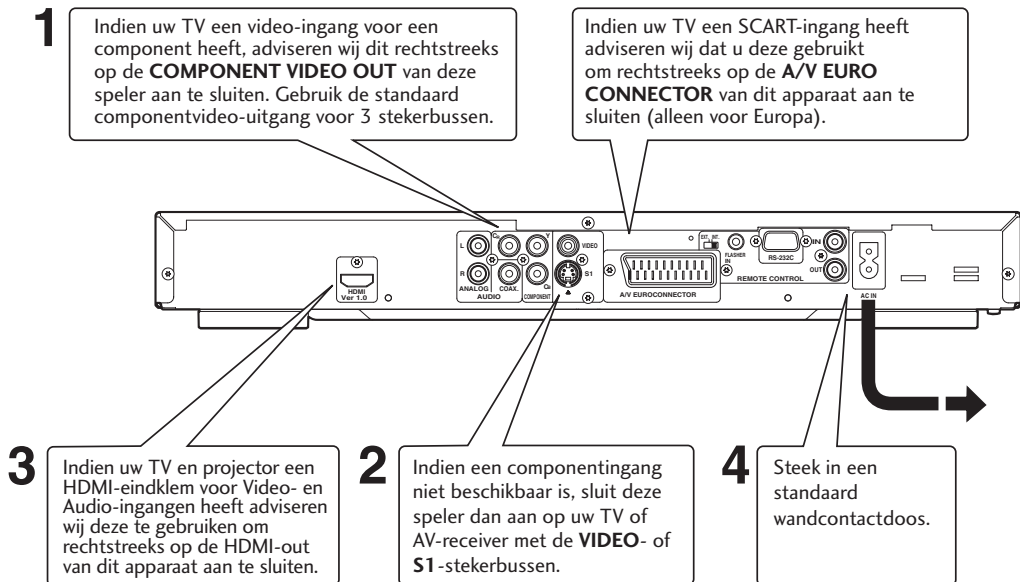

## Aansluiting van SCART (alleen voor Europa) en S-Videosnoeren

SCART- en S-Videosnoeren kunnen maar op een manier ingestoken worden, zorg er daarom voor dat de stekker op de juiste wijze is opgelijnd met de stekkerbus voordat u hem insteekt. Steek de stekker geheel in voor een goede aansluiting.

### N.B.

- De **A/V EURO CONNECTOR** kan composiet of RGB-componentbeelden leveren. Indien u slechts één TV aansluit gebruik dan de **A/V EURO CONNECTOR**. U kunt het soort video-output kiezen door de **COMPONENT**-instellingen in het **DVD-setupmenu** te wijzigen (blz. 39).

## S-Video of composietvideo?

S-Video dient een beter beeld te geven, gebruik dus de S-Video-ingang indien u die heeft. S-Videosnoeren zijn bij elke erkende audio/visual dealer verkrijgbaar.

## Aansluiting van de HDMI-snoeren

Met een HDMI-snoer kunnen zowel ongecomprimeerde videogegevens als digitale audiogegevens (zoals LPCM of bit streamgegevens zoals Dolby Digital, DTS, of MPEG-gegevens) met slechts een enkele connector worden overgebracht.

De overbrenging van DVD-beeldgegevens rechtstreeks als digitale gegevens zonder dat deze eerst naar analogoos formaat geconverteerd worden, levert de beste beeldkwaliteit op (zie blz. 34, 37-39).

### N.B.

- De HDMI-uitgang van dit apparaat kan op een DVI-stekkerbus op een TV of ander apparaat worden aangesloten door middel van een conversieadapter. In dat geval dient een TV of display met een HDCP-compatible DVI-ingang te worden gebruikt.
- Het is mogelijk dat er geen beelden worden weergegeven indien op een TV of display is aangesloten die niet met bovenstaand formaat compatible zijn.
- Raadpleeg de gebruiksaanwijzing bij de TV of de display die op dit apparaat is aangesloten voor meer informatie over de HDMI-terminal.
- Wanneer een progressive input TV op de component output van de speler wordt aangesloten, kies dan **ON** in de Progressive-instelling (zie blz. 36).

## Audio-aansluitingen voor Home Theatre

Deze speler produceert multikanaals geluid in digitale vorm. Controleer de handleiding van uw versterker/receiver om te zien welke apparatuur compatible is (met name welke digitale formats zoals Dolby Digital, DTS, etc. Het kan decoderen).

### Belangrijk

- Voordat u aansluitingen maakt of wijzigt op het achterpaneel zorg er dan voor dat alle componenten zijn uitgeschakeld en van de netspanning verwijderd zijn.
- Verwijder het netsnoer van deze DVD-speler niet van de netspanning wanneer een aangesloten component ingeschakeld is. Hierdoor kan de speaker worden beschadigd.

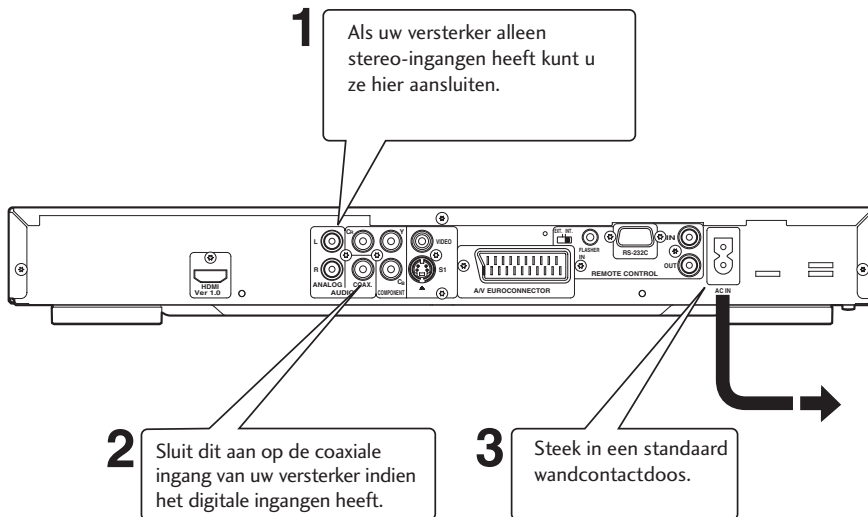

### Aansluiting van de analoge audiosnoeren.

Zorg ervoor dat elke stekker volledig is ingestoken voor een goede aansluiting. De stekkers en stekkerbussen hebben verschillende kleurencodes om de aansluiting de vereenvoudigen.

### Aansluiting van coaxiale snoeren

Gebruik een interconnector met een pintype (ook genoemd RCA of phono) stekker aan elk uiteinde om digitale coaxiale stekkerbussen aan te sluiten. Zorg ervoor dat de stekker geheel is ingestoken.

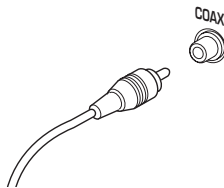

## Voorpaneel

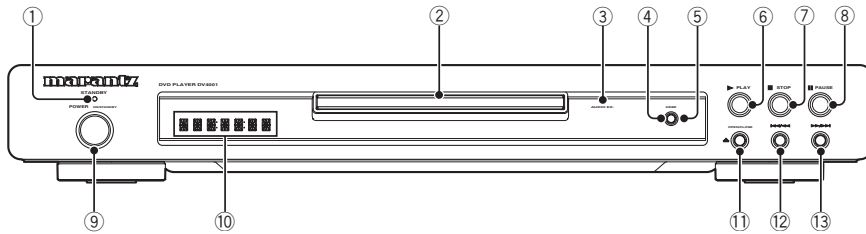

### 1 **STANDBY-indicator**

- Gaat branden wanneer het apparaat op standby staat.

### 2 **Disclade**

- Hier kunt u de disc plaatsen.

### 3 **AUDIO EX**

- Gaat branden wanneer de AUDIO EX is geactiveerd met de **AUDIO EX**-knop op de afstandsbediening.
- De geluidskwaliteit van analoge audio-output wordt verbeterd wanneer de analoge videosignaal-output en de display op het voorpaneel wordt uitgeschakeld.
- Dit wordt toegepast op CDDA, Super Audio CD (CD Layer) en DTS CD in de Play-modus.

### 4 **HDMI**

- De HDMI on/off-stand schakelt om wanneer deze drie seconden of langer wordt ingedrukt. Wanneer deze is ingeschakeld brandt de HDMI-indicator.
- Door deze toets in te drukken terwijl HDMI is ingeschakeld wordt de huidige resolutie weergegeven. Wanneer u deze toets nogmaals indrukt terwijl de resolutie wordt weergegeven kunt u de resolutie in onderstaande volgorde kiezen: 480p → 576p → 720p → 1080i → 480p

### 5 **HDMI-indicator**

- Wanneer het aangesloten apparaat met HDMI/DVI compatible is gaat een rood lampje branden.

### 6 **▶ (PLAY)**

- Start met het afspelen van disc.

### 7 **■ (STOP)**

- Stopt met het afspelen van de disc.

### 8 **|| (PAUSE)**

- Onderbreekt het afspelen van de disc.

### 9 **POWER ON/STANDBY**

- Indrukken om in te schakelen, en nogmaals indrukken om op **STANDBY** te zetten.

### 10 **Weergave**

- Bedieningsindicaties worden hier weergegeven.

### 11 **▲ (OPEN/CLOSE)**

- Indrukken om de disclade te openen en te sluiten.

### 12 **◀◀ / ▶▶**

- Indrukken om titel, hoofdstuk of track terugwaarts spelen over te slaan. U kunt deze toets ook ingedrukt blijven houden om door bovenstaande functies te bladeren.

### 13 **▶▶ / ▶▶**

- Indrukken om titel, hoofdstuk of track voorwaarts spelen over te slaan. U kunt deze toets ook ingedrukt blijven houden om door bovenstaande functies te bladeren.

## Afstandsbediening

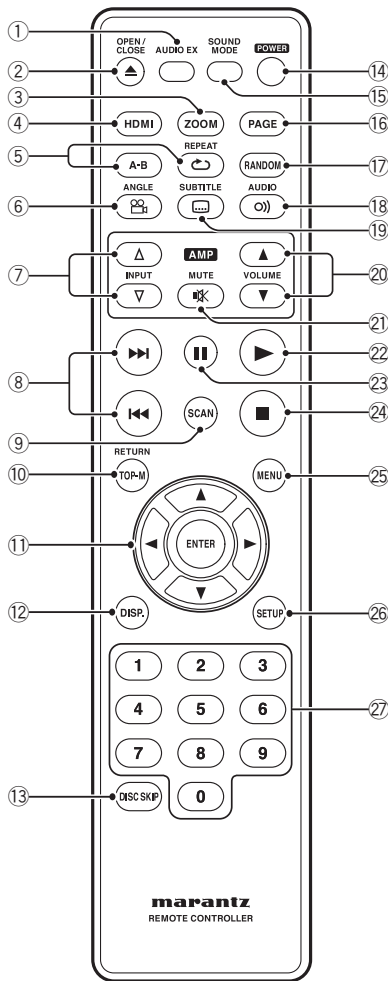

- 1 **AUDIO EX** – Indrukken om **AUDIO EX** in en uit te schakelen.
  - De geluidskwaliteit van analoge audio-output wordt verbeterd wanneer de analoge videosignaal-output en de display op het voorpaneel wordt uitgeschakeld.
  - HDMI-video-output kan niet worden uitgeschakeld.
- 2 **OPEN/CLOSE** – Disclade open/sluiten – blz. 13, 36, 37
- 3 **ZOOM** – blz. 22
- 4 **HDMI**
  - De HDMI on/off-stand schakelt om wanneer deze drie seconden of langer wordt ingedrukt. Wanneer deze is ingeschakeld brandt de HDMI-indicator.
  - Door deze toets in te drukken terwijl HDMI is ingeschakeld wordt de huidige resolutie weergegeven. Wanneer u deze toets nogmaals indrukt terwijl de resolutie wordt weergegeven kunt u de resolutie in onderstaande volgorde kiezen: 480p → 576p → 720p → 1080i → 480p
- 5 **REPEAT** – blz. 19
- 6 **A-B** – blz. 20
- 6 **ANGLE** – blz. 21
- 7 **INPUT (Δ/∇)-toets** – Met deze toetsen kan tussen apparaten die met Marantz-receivers compatible zijn worden geschakeld. Raadpleeg de handleiding van de receiver voor meer informatie.
  - Van toepassing zijn de modellen: PM-11S1, PM-15S1, PM6001, PM7001, PM8001, SR9600. (Mogelijk mogen deze modellen afhankelijk van de regio niet worden verhandeld.) Niet van toepassing zijnde modellen: MARANTZ-versterkers en –receivers die zijn verkocht voor 2006, inclusief PM-14, PM-17 en PM4001 behalve bovengenoemde modellen.
- 8 **◀◀ (PREV.)/▶▶ (NEXT)** – Skip – blz. 13, 14, 16, 17, 25, 42
  - Hiermee kunt u voorwaarts/achterwaarts door een disc zoeken. Gebruik dit om de titel, hoofdstuk of track over te slaan.
  - (◀◀) ingedrukt houden om versneld terugwaarts te spelen.
  - (▶▶) ingedrukt houden om versneld voorwaarts te spelen.
- 9 **SCAN** – blz. 15
- 10 **TOP MENU (TOP-M)/RETURN** – blz. 14
- 11 **Cursor (◀/▶/▲/▼) / ENTER-toets**
- 12 **DISPLAY (DISP.)** – blz. 23
- 13 **DISC SKIP** – Wordt niet op dit apparaat gebruikt.
- 14 **POWER** – Schakelt de speler aan of in standby – blz. 13
- 15 **SOUND MODE**– Kies de Audio out-stand – blz. 33
- 16 **PAGE** – Wordt niet op dit apparaat gebruikt.
- 17 **RANDOM** – blz. 20
- 18 **AUDIO** – blz. 22
- 19 **SUBTITLE** – blz. 21
- 20 **VOLUME (▲/▼)-toets** – Met deze toetsen kan het volume van apparaten die met Marantz-receivers compatible zijn worden aangepast. Raadpleeg de handleiding van de receiver voor meer informatie.
- 21 **MUTE-toets** – Met deze toets kan de Mute-functie van apparaten die met Marantz-receivers compatible zijn worden geactiveerd. Raadpleeg de handleiding van de receiver voor meer informatie.
- 22 **▶ (PLAY)** – blz. 13, 18, 28, 31
- 23 **|| (PAUSE)** – blz. 13, 18
- 24 **■ (STOP)** – blz. 13, 27, 29
- 25 **MENU** – blz. 14
- 26 **SETUP** – blz. 29
- 27 **Nummerttoetsen**
  - ✎ **N.B.**
    - **HDMI ON** is standaard in de fabriek ingesteld.
    - Stel **HDMI** in het **DVD-setupmenu** in om de HDMI-functies te kunnen gebruiken (zie blz. 34, 37-39).



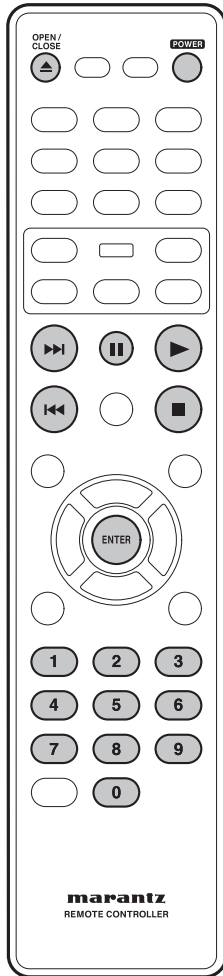

## Afspelen van discs

De basisweergavebediening om discs af te spelen wordt hier behandeld. Andere functies worden in het volgende hoofdstuk behandeld.

### N.B.

- In deze handleiding betekent de term "DVD" DVD-Video, en DVD±R/RW. Wanneer een functie bij een bepaald soort DVD-disc hoort wordt dit aangegeven.

#### 1 Druk op de POWER ON/STANDBY-toets op het voorpaneel of op de aan/uitschakelaar op de afstandsbediening.

Wanneer u een DVD of Video-CD afspeelt, zet dan tevens uw TV aan en zorg ervoor dat deze op de juiste video-input is ingesteld.

#### 2 OPEN/CLOSE indrukken om de disclade te openen.

#### 3 Laad een disc.

Laad een disc met het label naar boven, gebruik de discladegeleider om de disc op te lijnen (wanneer u een dubbelzijdige DVD-disc laadt, laad deze dan met de zijde die u wilt afspelen naar beneden).

#### 4 ► (PLAY) indrukken om weergave te starten.

Wanneer u een DVD of Video-CD afspeelt, verschijnt er een menu (zie blz. 14).

### N.B.

- Voor eenzijdige, dubbellaagse discs met films etc. is het mogelijk dat het beeld kort wordt onderbroken bij het punt waar de lagen veranderen. Dit is geen storing.
- Het is mogelijk dat afhankelijk van de DVD of VIDEO-CD sommige bedieningsfuncties anders of beperkt zijn.

## Standaardweergavebediening

Toets	De functie van de toets
►	Weergave wordt gestart. In het titelmenu functioneert deze als de Entertoets.
II	Onderbreekt een disc die wordt afgespeeld. Elke keer dat de toets wordt ingedrukt verschijnt er een nieuw frame.
■	Stopt de weergave.
◀◀	•Springt naar het begin van de huidige track of het hoofdstuk, daarna na vorige tracks/hoofdstukken. •Ingedrukt houden voor Snel terugwaarts spelen.
▶▶	•Springt naar volgende track of hoofdstuk. •Ingedrukt houden om versneld terugwaarts te spelen.
Nummers	Weergave start vanaf het geselecteerde track/hoofdstuknummer.
ENTER	Kies de huidige menuoptie.

## Weergave hervatten vanaf het punt waar weergave werd gestopt

Dit DVD-systeem kan de discweergave hervatten vanaf het laatste punt waar het gestopt is (alleen mogelijk voor de laatste 10 discs die zonder een menu werden opgenomen).



#### 1 Laad een van de laatste 10 afgespeelde discs.

#### 2 Wanneer "LOADING" op het displaypaneel verschijnt, druk dan op PLAY ► om weergave vanaf het laatst punt waar werd gestopt te starten.

### Uitschakelen van de hervattingsfunctie

- tweemaal indrukken.

### Belangrijk

Wanneer u de DVD-weergavebediening gebruikt ziet u het -teken on-screen weergegeven. Het -teken geeft aan dat de functie niet door de speler en de disc wordt toegestaan.

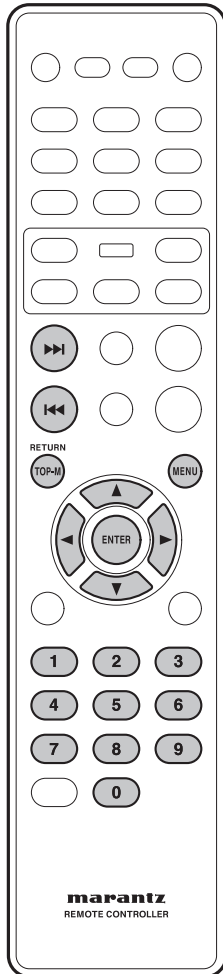

### Navigeren door DVD-discmenu's

Veel DVD-discs bevatten menu's. Soms worden deze automatisch weergegeven wanneer u weergave start; andere verschijnen alleen wanneer u **MENU** of **TOP-M** indrukt.

Toets	De functie van de toets
<b>TOP-M</b>	Geeft "top menu" van de DVD-disc weer. Dit verschilt per disc.
<b>MENU</b>	Geeft een DVD-discmenu weer – dit verschilt per disc en kan hetzelfde zijn als het "top menu".
<b>RETURN</b>	Keert terug naar het vorige weergegeven menuscherm.
<b>Cursor</b> (◀/▶/▲/▼)	Beweegt de cursor over het scherm.
<b>ENTER</b>	Hiermee wordt de huidige menu-optie geselecteerd.
<b>Nummers</b>	Hiermee wordt een genummerde menu-optie geselecteerd (alleen op bepaalde discs).

### Navigeren door Video-CD PBC-menu's

Sommige Video-CD's hebben menu's van waaruit u kunt kiezen wat u wilt bekijken. Dit zijn zogenaamde PBC-menu's (Playback control).

Druk op **MENU** om de PBC-functie in en uit te schakelen.



#### N.B.

- Op sommige discs zijn PBC-menu's niet toegestaan.

Toets	De functie van de toets
<b>RETURN</b>	Geeft het PBC-menu weer.
<b>Nummers</b>	Selecteert een genummerde menu-optie.
<b>ENTER</b>	Hiermee wordt de huidige menu-optie geselecteerd.
<b>◀◀</b>	Geeft de vorige menupagina weer (indien er een is).
<b>▶▶</b>	Geeft de volgende menupagina weer (indien er een is).

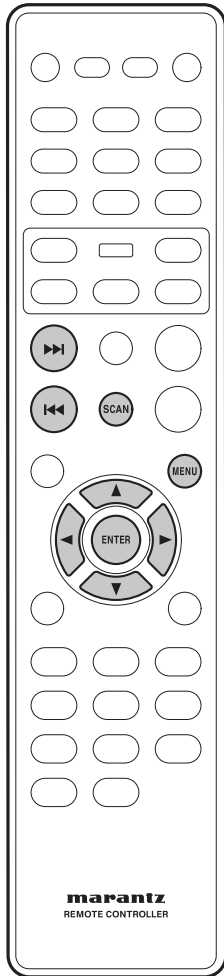

## Introductie

- Veel functies die in dit hoofdstuk worden behandeld zijn van toepassing op DVD-discs, Video CD's en CD's, terwijl de exacte bediening van sommige enigszins kan verschillen met de disc die is geladen.
- Wanneer DVD-discs worden afgespeeld en de ikoon  on-screen verschijnt wanneer u een bepaalde functie probeert te gebruiken, dan zal de speler of de disc het gebruik van die functie niet toestaan.
- Wanneer Video CD's worden afgespeeld zijn sommige functies niet in PBC beschikbaar. Indien u ze wilt gebruiken druk dan op **MENU** om de PBC-functie uit te schakelen.

## Previewfunctie

Video-CD   SVCD   DVD-Video

### 1 SCAN indrukken.

SVCD   VCD

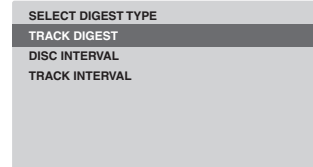

DVD

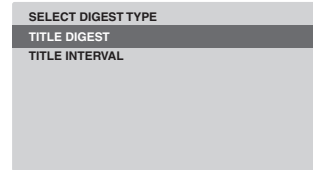

### 2 Gebruik de ▲/▼-toetsen om een van de volgende opties te selecteren en druk op ENTER.

Deze optie is alleen beschikbaar in de weergavestand.

- **TRACK/TITLE/CHAPTER DIGEST** – Bekijk elke keer zes verschillende TRACK/TITLE/CHAPTER op een scherm. Hiermee kunt u snel alle TRACK/TITLE/CHAPTER op de disc bekijken.
- **DISC INTERVAL** – Bekijk de gehele disc in zes thumbnailbeelden. Daarmee wordt een disc met regelmatige tussenpozen in zes stukken verdeeld die op een scherm worden weergegeven.
- **TRACK INTERVAL** – Bekijk de inhoud van een enkele track in zes thumbnailbeelden. Daarmee wordt een enkele track met regelmatige tussenpozen in zes stukken verdeeld die op een scherm worden weergegeven.
- **TITLE INTERVAL/CHAPTER INTERVAL** – Bekijk de inhoud van een enkele TITLE/enkel CHAPTER. Daarmee wordt een enkele TITLE/enkel CHAPTER in tussenpozen van 10 minuten verdeeld die op een scherm worden weergegeven.



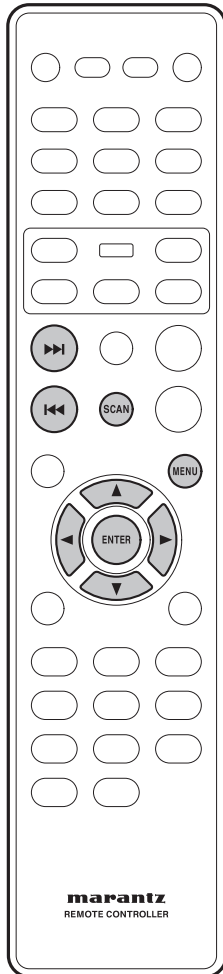

- Gebruik (◀/▶/▲/▼) om een track te selecteren of de numerieke toetsen om het geselecteerde tracknummer in te voeren.
- Druk op |◀◀/▶▶| om naar de vorige of volgende pagina te gaan.
- Druk op **ENTER** op het geselecteerde thumbnailbeeld om van daaruit weergave te starten.
- Kies **MENU** op het scherm en druk op **ENTER** om naar het hoofdmenu terug te keren.

### 3 Kies om het previewmenu te verlaten **EXT** op het scherm en druk op **ENTER**.

#### Voor CD

- Druk bij de stopstand op **SCAN** op de afstandsbediening. Elke track wordt enkele seconden lang afgespeeld.



#### **N.B.**

- "Track Interval" kan alleen tijdens weergave wanneer PBC is uitgeschakeld worden gekozen.
- Op sommige discs kan de Scanmodus niet worden gebruikt.

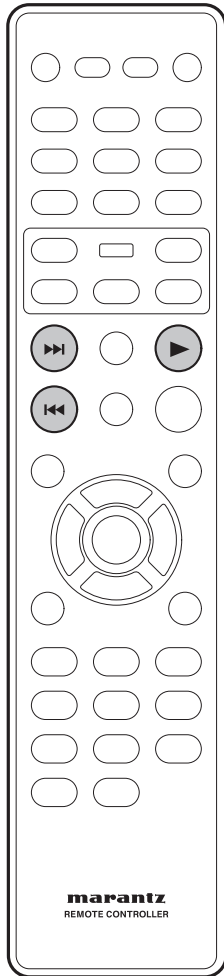

### Snel voorwaarts/Snel achterwaarts

(DVD-Video) (Video-CD) (CD) (MP3) (WMA)

De videobeelden op DVD en VCD kunnen worden bekeken als Fast Forward en Fast Reverse zonder geluid.

In het geval van een CD kan het geluid worden beluisterd als Fast Forward en Fast Reverse met geluid.

### Beelden bekijken in Fast Forward/Fast Reversed

**▶▶ (NEXT)** tijdens het afspelen ingedrukt houden.

- Fast Forward is ingeschakeld.
- Tijdens Fast Forward kan de snelheid van de weergave in 5 stappen door middel van **▶▶ (NEXT)** worden aangepast van de snelheid x2 naar x32.

**◀◀ (PREV)** tijdens het afspelen ingedrukt houden.

- Fast Reverse is ingeschakeld.
- Tijdens Fast Reverse kan de weergavesnelheid in 5 stappen door middel van **◀◀ (PREV)** van x2 tot x32 worden aangepast.

Druk om terug te keren naar normale weergave op **▶ (PLAY)** voor normale weergave.



#### **N.B.**

- Het geluid wordt tijdens snel voorwaarts/achterwaarts scanning van DVD/VCD gedempt.

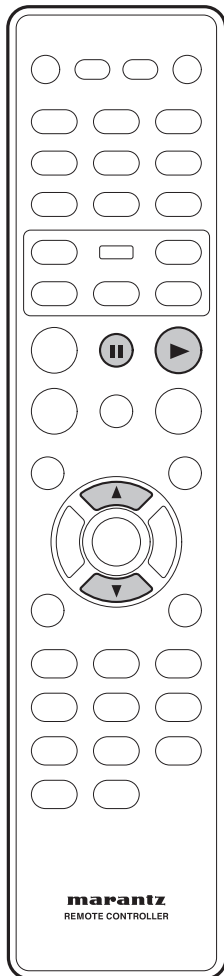

### Stilstaand Frame/Langzaam Afspelen/Weergave Frame Advance

(DVD-Video) (Video-CD)

De videobeelden op DVD en Video CD kunnen worden bekeken als een stilstaande frame, als weergave op langzame snelheid en zelfs advanced frame by frame (alleen voorwaarts).

#### Bekijken van een onderbroken beeld

Druk op **II (PAUSE)**.

#### Bekijken van langzame weergave

Met deze functie kunnen DVD's zowel voorwaarts als achterwaarts worden bekeken. Video-CD kan alleen in voorwaartse richting worden bekeken.

#### Druk op **▼ (down)** tijdens het afspelen.

- Langzame weergave is ingeschakeld.
- Tijdens langzame weergave kan de snelheid van de weergave van 1/2 normale weergavesnelheid tot 1/16 normale weergavesnelheid in 4 stappen door middel van **▼ (down)** worden aangepast.  $1/2 - 1/4 - 1/8 - 1/16$  

#### Druk op **▲ (up)** tijdens het afspelen.

- Langzame weergave in achterwaartse richting is ingeschakeld.
- Tijdens langzame weergave kan de snelheid van de weergave van 1/2 normale weergavesnelheid tot 1/6 normale weergave in 4 stappen door middel van **▲ (up)** worden aangepast.  $1/2 - 1/4 - 1/8 - 1/16$  

#### Terugkeren naar normale weergave

Wanneer het beeld is onderbroken of tijdens langzame weergave, kunt u **▶ (PLAY)** indrukken om terug te keren naar de normale weergave.

#### Step Motion-weergave: Bekijken van een frame per keer

Met deze functie kunnen DVD's en Video CD's alleen in voorwaartse richting worden bekeken.

#### Druk op **II (PAUSE)**.

Elke keer dat de toets wordt ingedrukt verschijnt een nieuw frame.

#### Terugkeren naar normale weergave

Wanneer u Step Motionweergave bekijkt dan kunt u op **▶ (PLAY)** drukken om naar normale weergave terug te keren.

#### N.B.

- Er is geen geluid, beeldweergave is onderbroken of tijdens langzame weergave, of wanneer u per frame voorwaarts speelt.
- Onderbreking van beeld, langzame weergave of Step Motionweergave is met bepaalde titels niet mogelijk. In dat geval wordt het  teken getoond.
- Een kort geluid kan hoorbaar zijn wanneer u overschakelt op langzame weergave.
- Wanneer u de **II (PAUSE)** toets indrukt tijdens langzame weergave, is het mogelijk dat enkele frames voorbij het frame waar u het wenst te stoppen voorwaarts speelt.

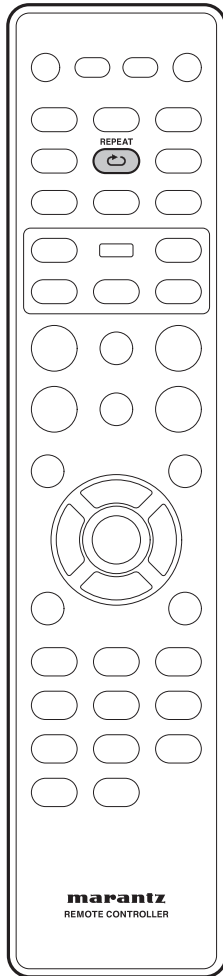

## Gebruik van Repeat Play

(DVD-Video) (Video-CD) (CD) (MP3)

(JPEG) (DivX) (WMA)

U kunt de speler zo afstellen dat het afzonderlijke tracks op CD's of Video CD's, hoofdstukken of titels op DVD-discs of the gehele disc herhaalt. Het is ook mogelijk een programmalus te maken voor een gedeelte van een disc.

Met een Video CD die in de PBC-stand wordt afgespeeld kunt u geen herhalingsfunctie of een programmalus gebruiken.



### N.B.

- Bij sommige discs is de Repeatfunctie niet mogelijk.

## REPEAT tijdens weergave indrukken om een herhalingsfunctie te kiezen.

Elke keer dat u de toets indruk wijzigt de herhalingsfunctie:

(DVD-Video)

- CHAPTER REPEAT
- TITLE REPEAT
- ALL REPEAT
- OFF

(Video-CD) (CD)

- TRACK REPEAT
- ALL REPEAT
- REPEAT OFF

(MP3) (JPEG) (DivX) (WMA)

- REPEAT ONE (track herhalen)
- REPEAT FOLDER
- OFF



### N.B.

- Elke bestaande RANDOM of Repeat A-B-functie wordt uitgeschakeld en Repeatfunctie wordt geactiveerd.

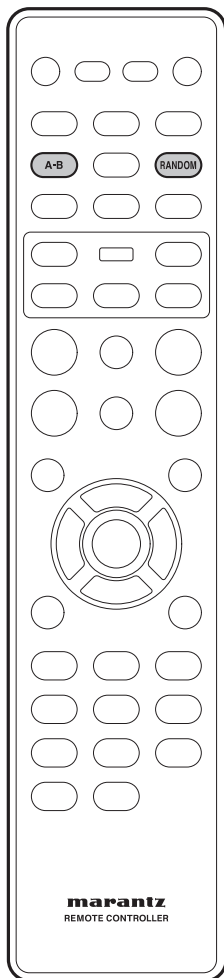

## Een lust maken voor een gedeelte van een disc

DVD Video-CD CD MP3 DivX

- 1 **A-B eenmaal indrukken bij het begin van een gedeelte dat u wilt herhalen, daarna weer aan het einde.**

Weergave springt onmiddellijk terug naar het beginpunt en blijft de programmalus rondspelen.

- De begin- en eindpunten van de lus op een DVD-disc dienen van dezelfde titel/hoofdstuk te zijn.
- De begin- en eindpunten van de lus op een Video CD/CD-disc dienen van dezelfde track te zijn.

- 2 **A-B nogmaals indrukken om normale weergave te hervatten.**



### N.B.

- Afhankelijk van de disc is het mogelijk dat er een miniem verschil bestaat tussen punt A en de plaats waar weergave wordt hervat.
- Nadat Repeat A-B is verlaten, worden de bestaande Repeat of RANDOM-functies hersteld.

## Gebruik van Random (SHUFFLE) Play

DVD-Video Video-CD CD MP3

DivX WMA JPEG

Gebruik de Random Play-functie om tracks in willekeurige volgorde af te spelen.

In de DVD-VR-stand of Video CD die in de PBC-stand wordt afgespeeld kunt u Random Play niet gebruiken.

### De RANDOM-toets tijdens weergave indrukken om een RANDOM (SHUFFLE) stand te kiezen.

- SHUFFLE
- SHUFFLE REPEAT
- SHUFFLE OFF

### Druk op RANDOM om de Random-stand uit te schakelen.



### N.B.

- Bestaande Repeat of Repeat A-B-standen worden uitgeschakeld en de RANDOM-stand wordt geactiveerd.



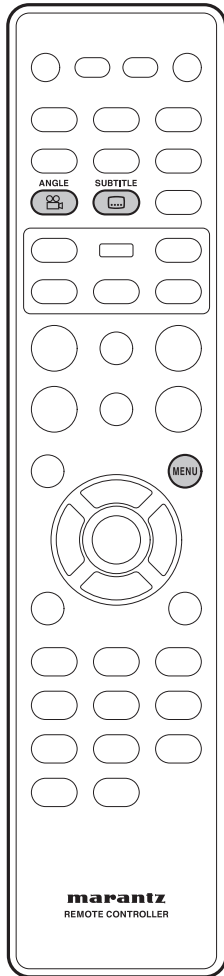

## Wijzigen van de camerahoek

(DVD-Video)

Sommige DVD-Videodiscs hebben scènes die vanuit twee of meerdere hoeken worden genomen. Controleer de dischoes voor informatie: dit wordt met een  icoon aangegeven indien het camerahoekscènes bevat.

- **ANGLE** indrukken om de camerahoek te wijzigen.

 **N.B.**

- Afhankelijk van de disc is het mogelijk dat deze functie niet werkt.

## Wijzigen van de onderteltaal

(DVD-Video) (DivX)

Veel DVD-Videodiscs of DivX-discs hebben ondertitels in een of meerdere talen. Op de dischoes staat gewoonlijk aangegeven welke ondertiteltalen beschikbaar zijn. U kunt de onderteltaal te allen tijde tijdens weergave wijzigen.

- **Herhaald SUBTITLE** indrukken om de onderteltaal weer te geven/wijzigen. De huidige onderteltaal wordt on-screen getoond.
- **Zie blz. 40 om de ondertitelvoorkeuren in te stellen.**

 **N.B.**

- In sommige gevallen kan een ondertitel niet worden uitgeschakeld, ook niet wanneer u "OFF" kiest.
- Bij sommige discs kunt u ondertitels alleen via het discmenu wijzigen. In dat geval dient u op de **MENU**-toets te drukken en de instellingen te wijzigen.

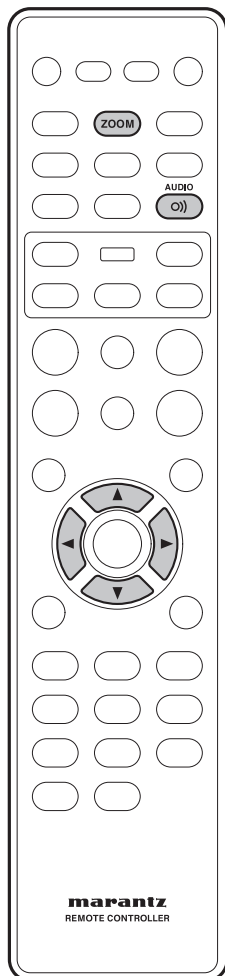

## Wijzigen van de audiotaal

(DVD-Video)

Wanneer een DVD-Videodisc die in twee of meerdere talen is opgenomen wordt afgespeeld, kunt u de audiotaal te allen tijde tijdens weergave wijzigen.

- **Herhaald AUDIO indrukken om de audiotaal weer te geven/te wijzigen.**  
De huidige audiotaal wordt on-screen getoond.
- **Zie blz. 40 om de audiotaalvoorkeuren in te stellen.**



**N.B.**

- Afhankelijk van de disc is het mogelijk dat de audiotaal niet tijdens weergave kan worden gewijzigd. In dat geval kunt u de wijzigen via het DVD-menu doorvoeren.
- Het is mogelijk dat het enkele seconden duurt voordat een geselecteerde audiotaal hoorbaar is.

## Wijzigen van het audiokanaal

Afhankelijk van de disc is het mogelijk dat deze functie niet werkt.

(Video-CD)

Op Video CD's kunt u schakelen tussen stereo, alleen het linkerkanaal, alleen het rechterkanaal of Mixed Mono.

- **AUDIO herhaald indrukken om het audiokanaal te wijzigen.**  
De huidige weergavekanaal/kanalen worden on-screen weergegeven.

## Gebruik van de zoomfunctie

(DVD-Video) (Video-CD) (JPEG)

- 1 **Druk tijdens afspelen of de pauzestand op de ZOOM-toets van de afstandsbediening om x2, x3, x4, x1/2, x1/3, x1/4, in te zoomen. Normaal voor DVD-Video of VCD en 100%, 125%, 150%, 200%, Normaal voor JPEG.**
- 2 **Gebruik de cursortoetsen (▲/▼/◀/▶) om het gedeelte van het scherm waar u wilt inzoomen te selecteren.**



**N.B.**

- Inzoomen kan op sommige discs niet worden gebruikt.
- Inzoomen functioneert niet goed bij bepaalde scènes.
- Inzoomen kan beeldverstoring veroorzaken.

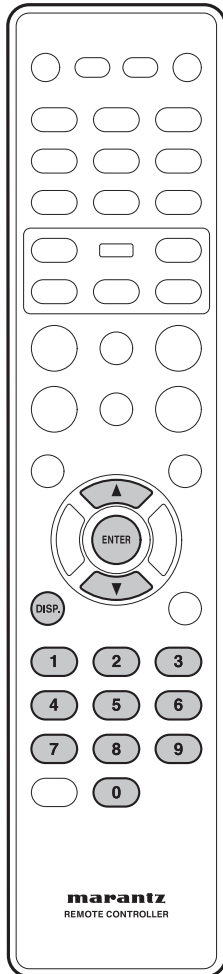

## Informatie over de weergave

Op dit DVD-systeem kan de discweergaveinformatie worden weergegeven (bijv. titel- of hoofdstuknummer, verstreken speeltijd, audio/ondertiteltaal) en een aantal functies kunnen worden gebruikt zonder het afspelen te onderbreken.

(DVD-Video) (Video-CD)

### 1 Druk tijdens weergave op DISP.

- Een lijst met beschikbare discinformatie verschijnt op de TV.

(DVD)

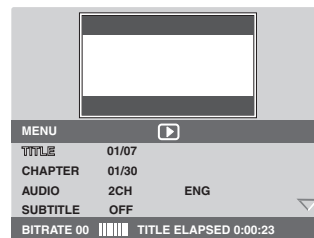

(Video-CD) (SVCD)

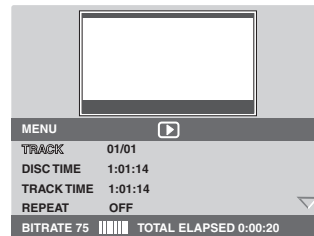

## Titel/Hoofdstuk/Track-selectie

- 1 Druk op ▲/▼ om "Title" / "Chapter" of "Track" markeren en druk vervolgens op ENTER voor toegang.
- 2 Gebruik het numerieke keypad (0-9) om een geldig nummer in te voeren (bijv. 04/05).
- 3 Druk op ENTER om te bevestigen.

## Audio/Ondertitel

- 1 Druk op ▲/▼ om "Audio" of "Ondertitel" te markeren en druk vervolgens op ENTER voor toegang.  
Het Audio- of Ondertitelmenu verschijnt op de TV.
- 2 Druk op ▲/▼ om een taal te kiezen en druk vervolgens op ENTER om te bevestigen.  
De huidige audio of ondertiteltaal wordt gewijzigd in de geselecteerde taal.

### Hoek

- 1 Druk op ▲/▼ om “Angle” te markeren en druk vervolgens op ENTER voor toegang.
- 2 Gebruik de numerieke keypad (0-9) om een geldig nummer.
- 3 Druk op ENTER om te bevestigen.  
Weergave gaat naar de geselecteerde hoek.

### Time Search

- 1 ▲/▼ indrukken om “Time Disp.” te markeren, druk vervolgens op ENTER voor toegang.

De volgende weergavetypes verschijnen op de TV afhankelijk van de disc in de speler.

#### Voor DVD-discs:

TT Elapsed – verstreken speeltijd van de huidige Titel;  
 TT Remain – resterende speeltijd van de huidige Titel;  
 CH Elapsed – verstreken speeltijd van het huidige Hoofdstuk;  
 CH Remain – resterende speeltijd van het huidige Hoofdstuk;

#### Voor VCD/SVCD-discs:

Total Elapsed – verstreken speeltijd van de huidige Disc;  
 Total Remain – resterende speeltijd van de huidige Disc;  
 Single Elapsed – verstreken speeltijd van de huidige Track;  
 Single Remain – resterende speeltijd van de huidige Track;

- 2 Druk op ▲/▼ om “TT Time” / “CH Time” / “Disc Time” of “Track Time” te markeren en druk vervolgens op ENTER voor toegang.
- 3 Gebruik het numerieke keypad (0-9) om een geldige tijd in te voeren (bijv. 0:34:27).
- 4 Druk op ENTER om te bevestigen.  
De weergave gaat naar het gekozen tijdstip.

### Repeat

- 1 ▲/▼ indrukken om “REPEAT” te markeren en druk vervolgens op ENTER voor toegang.
- 2 ▲/▼ indrukken om de gewenste herhaalfunctie te selecteren en druk vervolgens op ENTER voor toegang.

### Time

CD

DISPLAY (DISP.) herhaald indrukken tijdens weergave om de weergegeven disctijdinformatie te wijzigen.

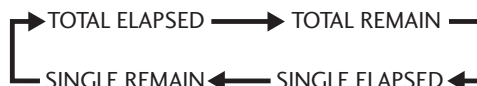

#### N.B.

- Bovenstaande informatie wordt niet weergegeven terwijl een Video CD in de PBC-stand wordt afgespeeld.

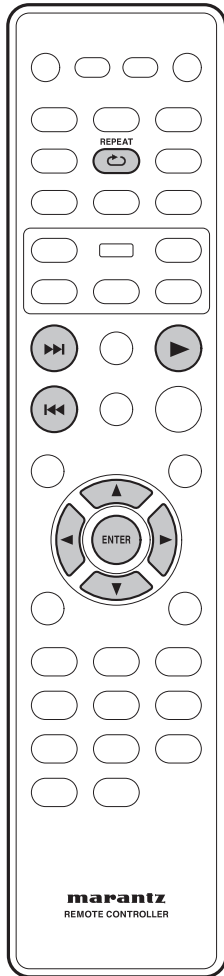

### Afspelen van een MP3/DivX/JPEG/ Windows Media™ Geluidsdisc

Dit DVD-systeem kan de meeste MP3, JPEG en Windows Media™ audiobestanden die op een CD-R/RW-disc of in de winkel verkrijgbare CD zijn opgenomen weergeven.

#### 1 Plaats een disc.

- De discleestijd kan meer dan 30 seconden bedragen vanwege de complexiteit van de configuratie van de index.
- Het discmenu verschijnt op de TV.
- Weergave start automatisch. Indien dit niet het geval is druk dan op ► (PLAY).



#### 2 Indien het hoofdmenu van de disc verscheidene mappen bevat gebruik dan de ▲/▼-toetsen om de gewenste map te kiezen en druk op ENTER om de map te openen.

#### 3 Gebruik de ▲/▼-toetsen om een track/bestand te kiezen en druk op ENTER om weergave te starten.

- Weergave start vanaf het geselecteerde bestand en gaat door tot het einde van de map.

Tijdens weergave kunt u;

- ◀◀/▶▶ indrukken om een andere track/bestand in de huidige map weer te geven.
- Druk op ▲ om terug te keren naar het hoofdmenu om een andere map te kiezen uit de huidige disc. Gebruik de ▲/▼-toetsen om een selectie te maken en druk op ENTER om te bevestigen.
- **REPEAT** herhaald indrukken voor toegang tot de verschillende afspeelmoden.
  - OFF
  - REPEAT ONE: Een bestand wordt herhaald afgespeeld.
  - REPEAT FOLDER: Alle bestanden in een map worden herhaald afgespeeld.

#### ⚙️ Tip

- Om het mappenmenu over te slaan wanneer u een MP3/JPEG-disc laadt, stel de MP3/JPEG NAV-instelling in de Preference Setuppagina in op WITHOUT MENU.

#### ✍️ N.B.

- Sommige discs kunnen niet op deze speler worden afgespeeld vanwege de configuratie en de eigenschappen van de disc, of vanwege de kwaliteit van de opname en gebruikte software.

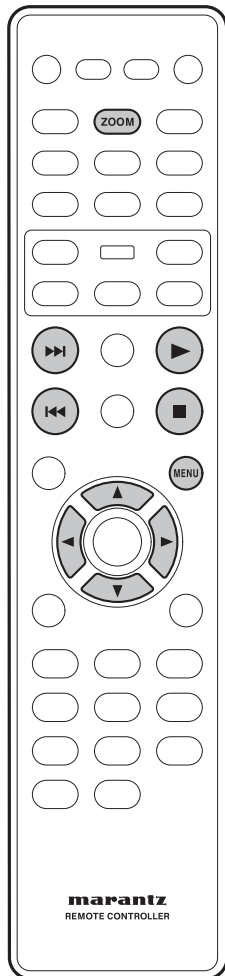

## Afspelen van een JPEG-beeldbestand (slideshow)

- Plaats een Picture-disc (Kodak Picture CD, JPEG).

Bij een Kodakdisc begint de diavoorstelling automatisch.

Bij een JPEG-disc verschijnt het fotomenu op de TV. Druk op PLAY ► om de weergave van de diavoorstelling te starten.



### N.B.

Bij sommige discs heeft u geen toegang tot het Picturemenu.

## Previewfunctie

- 1 Druk tijdens weergave op ■.

- 12 thumbnailbeelden worden op de TV weergegeven.



- 2 Druk op ◀◀/▶▶ om de andere beelden op de vorige/volgende pagina weer te geven.
- 3 Gebruik de ◀/▶/▲/▼-toetsen om een van het beeld's weer te geven en druk op ENTER om weergave te starten.
- 4 Druk op MENU om terug te keren naar het Picture CD-menu.

## Zoom picture

- 1 Druk tijdens weergave herhaald op ZOOM om een andere zoomfactor te kiezen.
- 2 Gebruik de ◀/▶/▲/▼-toetsen om door het gezoemde beeld te pannen.



### Tip

- Deze functie is niet van toepassing op DivX-discs.
- Zoom kan op sommige discs niet worden gebruikt.

## Draaien/omkeren van het beeld

- Gebruik tijdens weergave de ◀/▶/▲/▼-toetsen om het beeld op de TV te draaien/om te keren.
  - ▲: Keer het beeld verticaal
  - ▼: Keer het beeld horizontaal
  - ◀: Het beeld linksom draaien
  - ▶: Het beeld rechtsom draaien



### N.B.

Ondersteund bestandsformaat:

- De bestandsextensie dient "\*.JPG" te zijn en niet "\*\*.JPEG".
- Het kan alleen DCF-standaard stilstaande beelden of JPEG-beelden bijv. TIFF weergeven. Het kan geen filmbeelden, Motion JPEG en andere formaten afspelen of beelden in andere formaten dan JPEG, of beelden die met geluid geassocieerd worden.
- Het kan zijn dat het DVD-systeem wat meer tijd nodig heeft om de discinhoud op de TV weer te geven vanwege het grote aantal songs/beelden die op een disc zijn opgeslagen.
- Voor progressieve JPEG-bestanden is meer tijd nodig om ze weer te geven vergeleken bij baseline JPEG's.

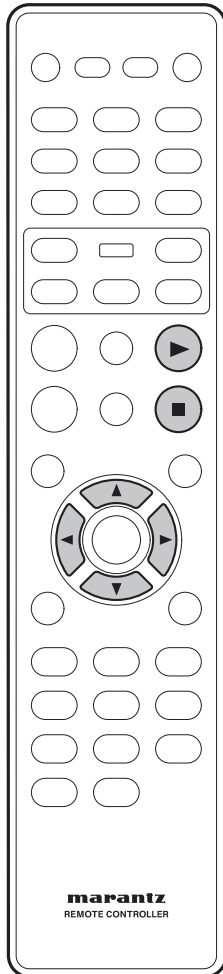

### Afspelen van MP3/WMA-muziek en JPEG-beelden

U kunt een musical diavoorstelling weergeven indien de disc zowel de MP3/WMA-muziek en JPEG-beeldbestanden bevat.

- 1 Plaats een MP3/WMA-disc die muziek en beelden bevat.
- 2 Kies een MP3/WMA-disc in het menu en druk op **PLAY ►** om weergave te starten.
- 3 Gebruik tijdens MP3/WMA muziekweergave de **◀/▶/▲/▼**-toetsen om uit het discmenu een beeldmap te kiezen en druk op **PLAY ►**.
  - De beeldbestanden worden weergegeven tot aan het einde van de map.
- 4 Druk op **STOP ■** om gelijktijdige weergave te stoppen.

#### Tip

- Het is normaal dat er zich af en toe een "skip" voordoet wanneer u uw MP3-disc beluistert.
- Het is normaal dat er zich af en toe een pixelation voordoet tijdens MP3/DivX-weergave vanwege de onduidelijkheid van digitaal materiaal tijdens het downloaden van het Internet.
- Alleen de eerste sessie van een multisessie-CD wordt afgespeeld.

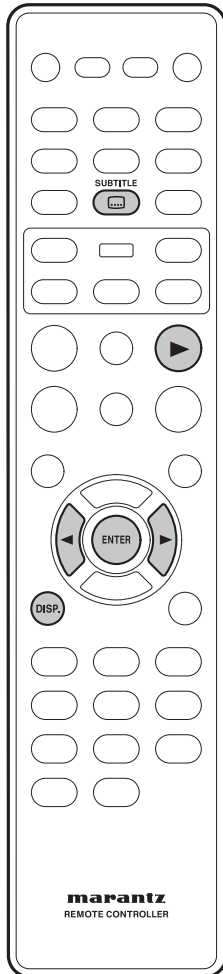

### Afspelen van een DivX-disc

Dit DVD-systeem ondersteunt de weergave van DivX-films welke u kunt kopiëren vanaf uw computer op een CD-R/RW, DVD±R/±RW-disc (zie blz. 7 voor meer gegevens).

- 1 Plaats een DivX-disc.
- 2 Druk op **PLAY ►** om weergave te starten.  
Tijdens weergave kunt u;
  - Indien de DivX-disc meertalige ondertitels bevat, kunt u op **SUBTITLE** drukken om de ondertiteltaal te wijzigen tijdens weergave.

### Tip

- Ondertitelbestanden met de volgende bestandsnaamextensies (.srt, .smi, .sub, .ssa, .ass) worden ondersteund maar verschijnen niet op het bestandsnavigatiemenu.
- De ondertitelbestandsnaam dient dezelfde te zijn als de bestandsnaam van de film.
- De ondertitel kan alleen worden weergegeven tot gemiddeld 42 tekens.
- De tijdzoekfunctie is niet beschikbaar tijdens DivX-filmweergave.

### Geavanceerde functies van de DivX Ultra

- Met **XSUB™** ondertitels kunt u aan films titelsests voor meerdere talen geven.
- **Interactieve videomenu's** bieden ongekend gemak en bediening zodat u snel kunt navigeren tussen verschillende scenes of bonusfuncties, en uit audiotrack en ondertitelopties kunt kiezen.
- **Met afwisselende audiotracks** zijn audiotracks in meerdere taalversie mogelijk of afzonderlijke audiotracks voor bepaalde speakerconfiguraties.
- **Hoofdstukpunten** bieden flexibiliteit en u kunt rechtstreeks naar de scene gaan die u wilt bekijken van elk punt op de video.

### Gegevens over DviX-compatibiliteit

- Ondersteunt DivX 3.11, 4.x, 5.x, 6.x en Ultra.
- Quarter Pixel (Q-pel) Accurate Motion Compensation.
- Global Motion Compensation (GMC-)weergave.



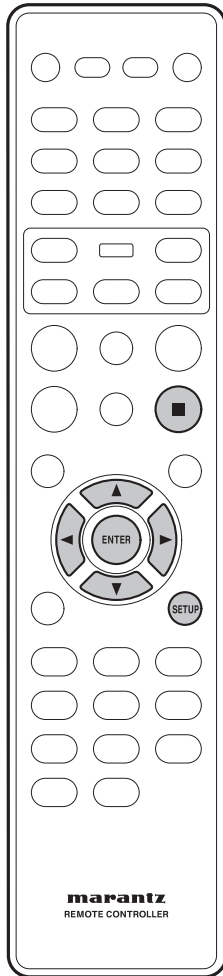

## Gebruik van het Setupmenu

Voordat u de speler gaat gebruiken dient u de instellingen te bepalen overeenkomstig de situatie waarin de speler wordt gebruikt.

N.B. zodra de instellingen zijn gewijzigd worden ze bewaard en blijven hetzelfde, ook nadat het apparaat is uitgeschakeld totdat de instellingen weer worden gewijzigd.

Het Setupmenu biedt toegang tot alle instellingen van de speler. Druk op **SETUP** om het menu en de cursor weer te geven/te verlaten en op de **ENTER**-toetsen op de afstandsbediening om te navigeren en opties te kiezen.



### N.B.

- Het is mogelijk dat de taalopties die op de on-screen display op de volgende bladzijden worden getoond niet overeenkomen met die welke beschikbaar zijn in uw land of regio.

## 1 Druk op de **SETUP**-toets op de afstandsbediening. Kies een tab met de cursortoetsen (◀/▶).

- GENERAL SETUP:** Setup van de GENERAL-opties
- AUDIO SETUP:** Setup van de audio-opties
- VIDEO SETUP:** Setup van de display en HDMI-Video-opties
- PREFERENCE:** Setup van de taal, parental en verscheidene andere opties.

## 2 Gebruik de cursortoetsen (▲/▼) op de afstandsbediening voor toegang tot de verschillende functies.

## 3 Druk zo vaak als nodig is op de **ENTER**-toets om de gewenste optie te kiezen.

Druk nogmaals op de **SETUP**-toets om het setupscherm te laten verdwijnen na de setup.



### N.B.

- Afhankelijk van de disc is het mogelijk dat sommige Setupmenuselecties niet werken.
- Sommige instellingen kunnen niet tijdens weergave en de RESUME-stand van DVD-Video's worden geselecteerd. Druk in dat geval een- of tweemaal op toets ■ (**STOP**) om de weergave geheel te stoppen.

Een zwarte stip (●) geeft de standaardinstelling aan

\* Dit kan alleen tijdens STOP worden ingesteld.

		Pagina	
<b>GENERAL SETUP</b>	OSD LANGUAGE	● ENGLISH ESPANOL FRANCAIS 31	
	DIVX(R) VOD CODE	31	
	DISC LOCK *	LOCK ● UNLOCK 32	
	DISPLAY DIM	● 100% 70% 40% 32	
	PROGRAM *	INPUT MENU 32	
	SCREEN SAVER	● ON OFF 32	
	SLEEP	30 MINS 60 MINS 90 MINS 120 MINS 150 MINS ● OFF 32	
	AUTO STANDBY	● ON OFF 32	
	Pagina		
	<b>AUDIO SETUP</b>	AUDIO OUT	● STEREO LT/RT VIRTUAL SURROUND 33
DIGITAL AUDIO		DIGITAL OUT 33	
		OFF ● ALL PCM	
		LPCM OUT 34	
		● 48KHZ 96KHZ	
HDMI AUDIO OUT		● ON OFF 34	
CD UPSAMPLING	● OFF 88.2KHZ(X2) 176.4KHZ(X4) 34		
AUDIO DRC	ON ● OFF 34		
Pagina			
<b>VIDEO SETUP</b>	TV SYSTEM	PAL NTSC MULTI 35	
		Standaardinstelling USA-model: NTSC Europees Model: PAL 35	
	TV ASPECT	4:3 PAN SCAN 4:3 LETTER BOX ● 16:9 WIDE 36	
	PROGRESSIVE	● OFF ON 36	
	PICTURE SETTING	● STANDARD BRIGHT SOFT 37	
		PERSONAL BRIGHTNESS CONTRAST TIINT COLOR 37	
	HDMI SETUP	37	
	WIDE SCREEN FORMAT	SUPER WIDE 16:9 SQUEEZE ● OFF 37	
	HDMI VIDEO	480P/525P 576P/625P 720P 1080i ● AUTO 38	
	DVI OUTPUT RANGE	ENHANCED ● STANDARD 39	
	COMPONENT (alleen voor Europa)	YCbCr ● RGB 39	
	BLACK LEVEL	7.5 IRE 0 IRE 39	
		Standaardinstelling USA-model: 7.5 IRE Europees Model: 0 IRE 39	
	CLOSED CAPTION (alleen voor USA)	ON ● OFF 39	
	Pagina		
<b>PREFERENCE</b>	AUDIO	● ENGLISH CHINESE (SIMP) FRENCH SPANISH Etc. 40	
	SUBTITLE	● OFF ENGLISH CHINESE (SIMP) FRENCH SPANISH Etc. 40	
	DISC MENU	● ENGLISH CHINESE (SIMP) FRENCH SPANISH Etc. 41	
	PARENTAL	1 KID SAFE 2 G 3 PG 4 PG13 5 PGR 6 R 7 NC17 ● 8 ADULT 41	
	PBC	● ON OFF 41	
	MP3/JPEG NAV	WITH MENU ● WITHOUT MENU 41	
	VR LIST	● ORIGINAL LIST PLAY LIST 41	
	PASSWORD	CHANGE 42	
	DIVX SUBTITLE	● STANDARD CYRILLIC 42	
	DEFAULT	RESET 43	

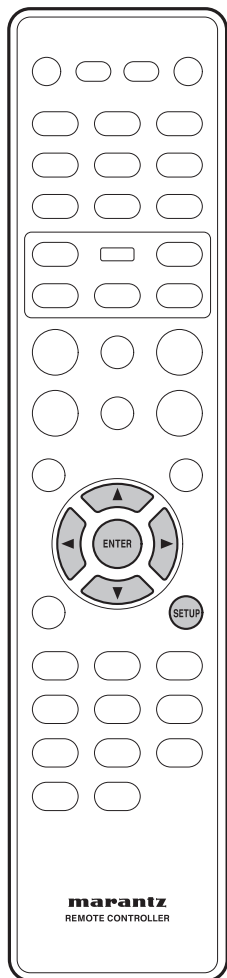

## Opstellen van de GENERAL SETUP-pagina

- 1 Druk op de SETUP-toets.
- 2 Kies met de cursortoetsen (◀/▶) GENERAL SETUP PAGE, en druk vervolgens op de ENTER-toets.
- 3 Gebruik de cursortoetsen (▲/▼) om het gewenste item te kiezen en druk vervolgens op de cursor (▶) of de ENTER-toets.

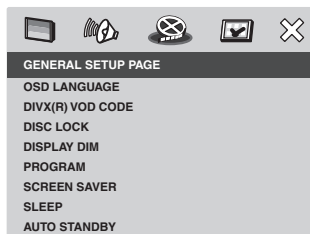

### N.B.

- Druk op ◀ om terug te keren naar het vorige menu-item. SETUP indrukken om het menu te verlaten.

## OSD LANGUAGE

De taalopties verschillen afhankelijk van uw land of regio en komen mogelijk niet overeen met de illustraties die in de gebruikshandleiding worden getoond.

- Standaardinstelling: **ENGLISH**

De OSD (On-Screen Display) –taal voor dit DVD-systeem blijft zoals u het heeft ingesteld ongeacht de wijzigingen die zijn aangebracht op de taal van de DVD-disc.

Hiermee kunt u de gewenste taal kiezen voor het on-screen displaymenu van het DVD-systeem.

## DivX(R) VOD CODE

MARANTZ geeft u een registratiecode van DivX® VOD (Video On Demand) waarmee u video's kunt huren en kopen met gebruik van de DivX® VOD-service. Druk op ▶ om de registratiecode te bekijken en druk op ENTER om dit scherm te verlaten.

Gebruik de registratiecode om video's van de DivX® VOD-service bij [www.divx.com/vod](http://www.divx.com/vod) te huren of te kopen. Volg de instructies en kopieer de video vanaf uw computer op een CD-R/RW-disc voor weergave op dit DVD-systeem.

### N.B.

- Een video die vanaf DivX® VOD wordt gedownload kan alleen worden weergegeven op dit DVD-systeem. Ga naar [www.divx.com/vod](http://www.divx.com/vod) voor meer informatie.

### DISC LOCK

- Standaardinstelling: **UNLOCK**

Niet alle discs krijgen van de discproducent een beoordeling of worden gecodeerd. U kunt het afspelen van een disc onmogelijk maken door de disc te blokkeren. Maximaal 40 discs kunnen worden geblokkeerd.

- **LOCK** – Deze optie kunt u kiezen om de weergave van de huidige disc te blokkeren. Indien u daarna toegang wilt tot een geblokkeerde disc heeft u een zescijferig password nodig. Het standaardpassword is "111111".
- **UNLOCK** – Alle discs kunnen worden afgespeeld.

### DISPLAY DIM

- Standaardinstelling: **100%**

Hiermee kan de helderheid van het displaypaneel van het DVD-systeem worden gekozen.

- **100%** – Full brightness.
- **70%** – Medium brightness.
- **40%** – Dimmest display.

### PROGRAM

*Niet voor Beeld CD/MP3/WMA/DivX®*

U kunt de inhoud van de disc afspelen in de door u gewenste volgorde door de speelvolgorde van de tracks te programmeren. U kunt maximaal 20 tracks opslaan.

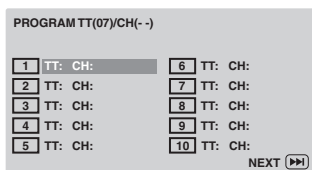

- 1 Gebruik het numerieke keypad (0-9) om een geldig track/hoofdstuknummer in te voeren.
- 2 Gebruik de ◀/▶/▲/▼-toetsen om de cursor naar de volgende positie te schuiven.
  - Indien er meer dan tien programmatracks zijn, kiest u **NEXT** op het scherm en drukt u op **ENTER** (of druk op ▶▶ op de afstandsbediening) voor toegang tot de volgende programmeerpagina.
- 3 Kies de track/het hoofdstuk en druk op **ENTER** om de track/hoofdstuk uit het programmeermenu te verwijderen.
- 4 Zodra u klaar bent kunt u op **START**

drukken op het scherm en vervolgens op **ENTER** om de weergave te starten.

- De weergave start vanaf de geselecteerde track volgens de geprogrammeerde volgorde.
- 5 Kies **EXIT** in het menu en vervolgens op **ENTER** om het programmamenu te verlaten.



#### N.B.

- Op Super Audio CD-discs kunt u tracks op de CD-speler programmeren.
- Wanneer een programme wordt afgespeeld worden alle voorgaande **RANDOM**- en **repeat**instellingen opgeheven.
- Deze functie werkt niet in de **VCD 2.0** stand (**PBC ON**).

### SCREEN SAVER

- Standaardinstelling: **ON**

De screensaver voorkomt te lange blootstelling aan een statisch beeld en zorgt er zo voor dat het TV-scherm niet beschadigt.

- **ON** – Schakelt over naar de TV-screensaverstand wanneer de weergave langer dan 15 minuten lang is gestopt of onderbroken.
- **OFF** – Schakelt de screensaverfunctie uit.

### SLEEP

- Standaardinstelling: **OFF**

Deze functie stelt de DVD-speler automatisch in op standby nadat de door u ingestelde tijd is verstreken.

U kunt kiezen tussen 30, 60, 90, 120 en 150 minuten. Kies **OFF** om de sleep-timerfunctie uit te schakelen.

Druk op **ENTER** om uw selectie te bevestigen.

### AUTO STANDBY

- Standaardinstelling: **ON**

Wanneer **ON** is geselecteerd wordt de standbymodus automatisch gekozen om energie te besparen wanneer de speler ongeveer 30 minuten in de Stopstand staat.

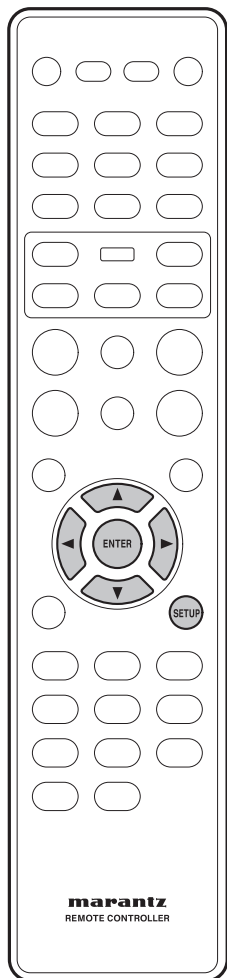

## Opstellen van de AUDIO SETUP-pagina

- 1 Druk op de **SETUP**-toets.
- 2 Kies met de cursortoetsen (**◀/▶**) **AUDIO SETUP PAGE** en druk vervolgens op de **ENTER**-toets.

- 3 Gebruik de cursortoetsen (**▲/▼**) om het gewenste item te kiezen en druk vervolgens op de cursor (**▶**) of de **ENTER**-toets.

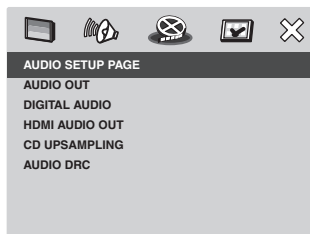

### N.B.

- Druk op **◀** om terug te keren naar het vorige menu-item. **SETUP** indrukken om het menu te verlaten.

## AUDIO OUT

- Standaardinstelling: **STEREO**
- **STEREO** – Met deze optie kunnen Dolby Digital-signalen rechtstreeks op de analoge stereo vanuit de L/R-contactbussen worden gedownmixed.
- **LT/RT** – Deze optie dient alleen te worden gebruikt wanneer uw DVD-speler op een Dolby Prologic decoder is aangesloten.
- **VIRTUAL SURROUND** – Met deze optie kunnen de surroundkanalen virtueel worden weergegeven.

### N.B.

- DTS wordt niet ondersteund.
- U kunt deze optie tevens kiezen door middel van de **SOUND MODE**-toetsen op de afstandsbediening.

## DIGITAL OUT

- Standaardinstelling: **ALL**

Stel de Digital output in volgens uw optionele audio-apparatuuraansluiting.

- **OFF** – Schakel de digitale output uit.
- **ALL** – Indien u uw DIGITAL AUDIO OUT op een multikanaals decoder/receiver heeft aangesloten.
- **PCM ONLY** – Alleen indien uw receiver geen multikanaals audio kan decoderen.

### N.B.

- Indien HDMI wordt geactiveerd, wordt DIGITAL OUT gedempt. HDMI-audio out is gerelateerd aan de instelling "DIGITAL OUT". Wanneer "ALL" is ingesteld, dan is de HDMI-audio out volgens de EDID. Wanneer op "PCM" is ingesteld, dan is de HDMI-audio out altijd PCM.

- Wanneer op "PCM" is ingesteld, wordt de DTS gedempt.
- Wanneer u op "ALL" instelt met een versterker die niet met DTS compatible is, is ruis hoorbaar wanneer u een DTS-disc afspeelt.

### LPCM OUT

- Standaardinstelling: **48kHz**

Wanneer u de DVD-speler aansluit op een receiver die met PCM compatible is door middel van de digitale eindklemmen zoals coaxiaal, kan het zijn dat "LPCM Output" dient te worden bijgesteld. Discs worden bij een bepaalde sampling rate opgenomen. Hoe hoger de sampling rate, hoe beter de geluidskwaliteit.

- **48kHz** – Hiermee kan een disc worden afgespeeld bij een sampling rate van 48 kHz. Een PCM-datastroom van 96 kHz (indien beschikbaar op de disc) wordt naar 48 kHz geconverteerd.
- **96kHz** – Hiermee kan een disc worden afgespeeld bij een sampling rate van 96 kHz. Wanneer de 96 kHz-disc tegen kopiëren is beschermd, wordt de digitale output automatisch geconverteerd naar een sampling rate van 48 kHz.

### HDMI AUDIO OUT

- Standaardinstelling: **ON**

Wanneer u de HDMI-audio output niet gebruikt dient deze altijd op **OFF** te staan. Wanneer de monitor/receiver die op dit apparaat is aangesloten en HDMI gebruikt de input van het HDMI-audiosignaal niet gebruikt, dient u deze op **OFF** te zetten.

- **ON** – Kies deze optie om de HDMI-audio output in te schakelen.
- **OFF** – Kies deze optie om de HDMI-audio output uit te schakelen.

#### N.B.

- Deze speler kan de volgende audiosignalen door middel van HDMI produceren: 32/44.1/48 kHz, 2ch lineaire PCM-signalen en bitstreams (Dolby Digital, DTS en MPEG).
- Wanneer audiosignalen worden geproduceerd door HDMI-compatible componenten, worden de digitale outputsignalen gedempt.
- Wanneer HDMI wordt geactiveerd wordt DIGITAL OUT gedempt. HDMI-audio out is gerelateerd aan de instelling "DIGITAL OUT". Wanneer deze op "ALL" wordt ingesteld, is HDMI-audio out volgens de EDID. Wanneer op "PCM" wordt ingesteld, dan is HDMI-audio out altijd PCM.

### CD UPSAMPLING

- Standaardinstelling: **OFF**

Met deze functie kunt u uw muziek-CD converteren naar een hogere sampling rate door middel van verfijnde digitale signaalverwerking voor een betere geluidskwaliteit. Wanneer u de up-samplingfunctie heeft geactiveerd, schakelt de speler automatisch over naar stereo.

- **OFF** – Kies deze optie om CD-up sampling uit te schakelen.
- **88.2kHz (X2)** – Kies deze optie om de sampling rate van CD's tot tweemaal die van het origineel te converteren.
- **176.4kHz (X4)** – Kies deze optie om de sampling rate van CD's tot vier maal die van het origineel te converteren.

#### N.B.

- Deze instelling geldt alleen voor signalen vanuit de analoge contactbussen.

### AUDIO DRC

- Standaardinstelling: **OFF**

In deze stand wordt de weergave van geluid bij laag volume geoptimaliseerd. Het hoog volume wordt minder hard en het lage volume wordt verhoogd tot een hoorbaar niveau. Deze functie is alleen van toepassing op DVD-videodiscs met Dolby Digital.

- **ON** – AUDIO DRC wordt ingeschakeld.
- **OFF** – AUDIO DRC wordt uitgeschakeld. Kies deze optie voor geluid met een vol dynamisch bereik.

#### N.B.

- Audio DRC functioneert alleen goed met Dolby Digital Audio-bronnen.

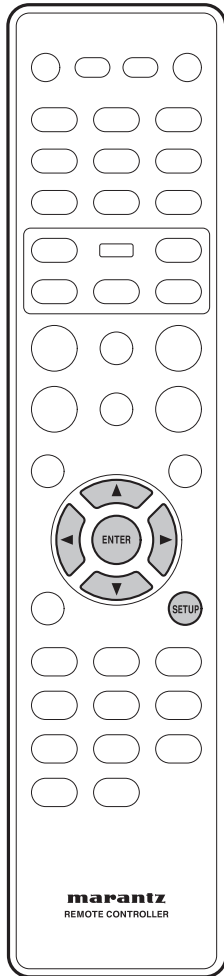

### Opstellen van de VIDEO SETUP-pagina

- 1 Druk op de SETUP-toets.
- 2 Kies met de cursortoetsen (◀/▶) VIDEO SETUP PAGE, en druk vervolgens op de ENTER-toets.

- 3 Gebruik de cursortoetsen (▲/▼) om het gewenste item te kiezen en druk vervolgens op de cursor (▶) of de ENTER-toets.

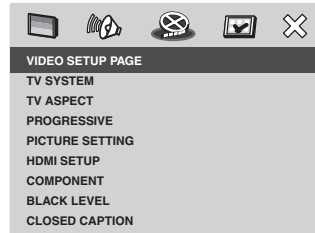

#### N.B.

- Druk op ◀ om terug te keren naar het vorige menu-item. SETUP indrukken om het menu te verlaten.

### TV SYSTEM

- Standaardinstelling: **NTSC (USA-model)**  
**PAL (Europees model)**

Het kleurensysteem van het DVD-apparaat, DVD en de TV dienen overeen te komen: alleen dan is het mogelijk een DVD op dit apparaat af te spelen. Voordat het TV-systeem wordt gewijzigd dient u het kleurensysteem van uw TV te bepalen.

- **PAL** – Kies deze optie wanneer de aangesloten TV het PAL-kleurensysteem bevat. Hiermee wordt het videosignaal van een NTSC-disc gewijzigd en in PAL-formaat geproduceerd.
- **NTSC** – Kies deze optie wanneer de aangesloten TV het NTSC-kleurensysteem bevat. Hiermee wordt het videosignaal van een PAL-disc gewijzigd en in NTSC-formaat geproduceerd.
- **MULTI** – Kies deze optie wanneer de aangesloten TV compatible is met NTSC en PAL (multi-systeem). Het outputformaat is dan overeenkomstig het videosignaal van de disc.

Kies een van de opties en druk op ENTER om te bevestigen.

- Volg de instructies die op de TV worden getoond om de selectie te bevestigen (indien beschikbaar).
- Indien een blank/verstoord TV-scherm verschijnt, wacht dan 15 seconden op automatisch herstel.

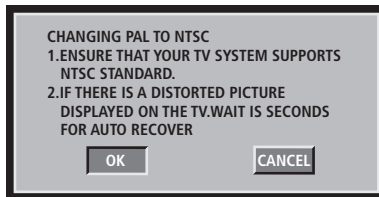

### Video-outputformaat

Disc-formaat	TV-systeem	Outputformaat	
		YCbCr	Video/S-Video
NTSC	PAL	PAL Progressive	PAL
	NTSC	NTSC Progressive	NTSC
	MULTI	NTSC Progressive	NTSC
PAL	PAL	PAL Progressive	PAL
	NTSC	NTSC Progressive	NTSC
	MULTI	PAL Progressive	PAL

### Om het TV-systeem handmatig te wijzigen:

- 1) OPEN CLOSE ▲ indrukken om de disclade te openen.
- 2) Druk op ► (RIGHT) op de afstandsbediening.
- 3) Druk op AUDIO op de afstandsbediening om de instelling van het TV-systeem te wijzigen.  
PAL → NTSC  
NTSC → PAL  
MULTI → afhankelijk van de disc

### TV ASPECT

- Standaardinstelling: **16:9 WIDE**

Stel de beeldverhouding van het DVD-systeem af overeenkomstig het type TV dat u heeft aangesloten. Het formaat dat u kiest moet op de disc beschikbaar zijn. Indien dat niet het geval is, zal de instelling voor de TV-display het beeld tijdens de weergave niet aantasten.

- **4:3 PAN SCAN** – Kies deze optie indien u een standaard TV heeft en beide zijden van het beeld wilt bijsnijden of geformatteerd wilt hebben zodat het beeld aan uw TV wordt aangepast.



- **4:3 LETTER BOX** – Kies deze optie indien u een standaard TV heeft. In dat geval wordt een breedbeeld met zwarte balken boven en beneden op het TV-scherm getoond.



- **16:9 WIDE** – Kies deze optie indien u een wide-screen TV heeft.



Kies een van de opties en druk op ENTER om te bevestigen.



### N.B.

- Bij sommige discs kunt u de beeldverhouding niet wijzigen.

### PROGRESSIVE

- Standaardinstelling: **OFF**

Progressive scanning toont tweemaal het aantal frames per seconde als geïnterlineerd scanning (normaal TV-systeem). Met bijna het dubbele aantal lijnen, biedt progressive scanning een hogere beeldresolutie en kwaliteit.

### Voordat u begint...

Zorg ervoor dat u dit DVD-systeem heeft aangesloten op een progressive scan-TV met de YCbCr-aansluiting (zie blz. 9 "Video-aansluitingen voor Home Theatre").

- **ON** – Hiermee wordt de progressive scan-stand ingeschakeld.

Het instructiemenu verschijnt op de TV.

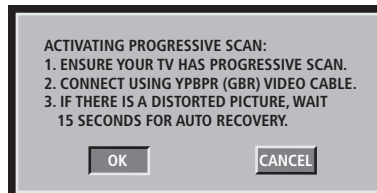

- 1) Druk op ◀ om "OK" in het menu te markeren en druk op ENTER om te bevestigen. Het beeld op uw TV blijft verstoord in deze situatie totdat u de progressive scan op uw TV inschakelt.
- 2) Schakel de progressive scan van uw TV in (zie de gebruikshandleiding van de TV). Het volgende menu verschijnt op de TV.



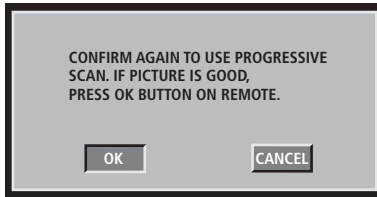

- 3) Druk op ◀ om "OK" in het menu te markeren en druk op ENTER om te bevestigen.  
De setup is nu voltooid en u kunt genieten van de hoge beeldkwaliteit.
- **OFF** – Hiermee wordt de progressive scan uitgeschakeld.

#### Om Progressive handmatig te deactiveren:

- 1) Druk op OPEN CLOSE ▲ om de disclade te openen.
- 2) Druk op ◀ (LEFT) op de afstandsbediening. Druk op AUDIO op de afstandsbediening. Het DVD-achtergrondscherm verschijnt op de TV.

#### Tip

- Er bestaan progressiv scan-TV's en high-definition TV's die niet geheel compatible zijn met dit apparaat hetgeen resulteert in een onnatuurlijk beeld wanneer een DVD-videodisc wordt afgespeeld in progressive scan. In dat geval kunt u de progressive scan-functie op het DVD-systeem en op uw TV uitschakelen.

## PICTURE SETTING

- Standaardinstelling: **STANDARD**

Dit DVD-systeem biedt drie vooraf gespecificeerde beeldkleurinstellingen en een persoonlijke instelling die uzelf kunt bepalen.

- **STANDARD** – Originele kleureninstelling.
- **BRIGHT** – Heldere kleurinstelling.
- **SOFT** – Warme kleureninstelling.
- **PERSONAL** – Kies deze optie om de beeldkleureninstelling naar wens af te stellen. Gebruik de ◀/▶-toetsen om de instelling te kiezen die uw voorkeur heeft en druk op ENTER om te bevestigen. Kies **0** voor een gemiddelde instelling.
  - **BRIGHTNESS** – Verhoog de waarde om het beeld helder te maken of andersom.
  - **CONTRAST** – Verhoog de waarde om het beeld scherper te maken of andersom.
  - **TINT** – Vergroot de waarde om het beeld donkerder te maken of andersom.

- **COLOR** – Verhoog de waarde om de kleur in uw beeld te verhogen of andersom.

## HDMI SETUP

Deze functie is alleen van toepassing wanneer u dit DVD-systeem op een HDMI-compatible TV/apparaat heeft aangesloten.

Deze instelling kan in- en uit worden geschakeld door de HDMI-toets drie seconden of langer in te drukken. HDMI wordt standaard door de fabriek ingeschakeld.



#### N.B.

- Dit apparaat ondersteunt HDMI Ver. 1.0.
- Dit apparaat ondersteunt de HDMI-bedieningsfuncties niet (CEC).

## WIDE SCREEN FORMAT

- Standaardinstelling: **OFF**

Hiermee kunt u een geschikte schermdisplay kiezen. Deze functie is alleen beschikbaar wanneer u **TV ASPECT – 16:9 WIDE** heeft gekozen.

- **SUPER WIDE** – Kies deze optie om een disc met den beeld van 4:3 op een breedbeeld-TV met non-lineaire uitstrekking te tonen (de middelste gedeelte van het scherm wordt minder dan de zijkanen uitgestrekt).
- **16:9 SQUEEZE** – Kies deze optie om een disc met een beeld van 4:3 weer te geven op een breedbeeld TV zonder dat het wordt uitgestrekt. Aan weerszijden van het TV-scherm bevinden zich zwarte balken.
- **OFF** – De beeldverhouding wordt niet aangepast wanneer deze optie wordt gebruikt.



#### N.B.

- De functie **WIDE SCREEN FORMAT** wordt uitgeschakeld wanneer uw HDMI-TV vooraf is ingesteld op **480P** of **576P**.

## HDMI VIDEO

- Standaardinstelling: **AUTO**

Hiermee kiest u de geschikte videoresolutie afhankelijk van de capaciteit van de aangesloten TV/apparaat ter verhoging van de HDMI-video-output.

- **480P/525P** – Progressive output in 480 lijnen voor NTSC-TV
- **576P/625P** – Progressive output in 576 lijnen voor PAL-TV
- **720P** – (indien een HDMI-TV is aangesloten) Progressive output wordt opgeschaald naar 720 lijnen.
- **1080i** – (indien een HDMI-TV is aangesloten) Geïnterlineerde output wordt tot 1080 lijnen opgeschaald.
- **AUTO** – De video-output volgt automatisch de door de display ondersteunde resolutie.



### N.B.

- Indien geen display op de TV verschijnt omdat de resolutie niet wordt ondersteund, gebruik dan het composiet videosnoer om het DVD-systeem aan uw TV aan te sluiten. Schakel uw TV in op het juiste ingangskanaal voor composietvideo en stel de resolutieinstelling af op **480P/576P**.
- De resolutie kan tevens worden ingesteld met de **HDMI**-toets op het voorpaneel.
- Algemeen geldt, hoe groter het nummer hoe hoger de resolutie.
- Wanneer de resolutie wordt gewijzigd, is het mogelijk dat het beeld wordt verstoord of dat de output langer duurt dan gewoonlijk.
- Indien de HDMI-toets drie seconden of langer wordt ingedrukt wordt de HDMI in- of uitgeschakeld.

## Voorbeelden voor de Setup

Resolutie (HDMI-Instelling)	Playback Disc			
	Disc Opgenomen in Squeeze Verhouding		Disc Opgenomen in 4:3 Verhouding	
	TV ASPECT	Monitor Setting	TV ASPECT	Monitorinstelling
480P/525P 576P/625P	16:9 WIDE	Full/Squeeze	SUPERWIDE	Standard
720P 1080i		Normaal/Through	16:9 SQUEEZE OFF <sup>1</sup>	Normaal 4:3 Through
AUTO	De resolutie wordt automatisch geselecteerd om overeen te komen met de monitor die u gebruikt. Stel in op <b>TV SYSTEM, WIDE SCREEN FORMAT</b> , en uw monitorinstelling zodat deze overeenkomen met de gekozen resolutie.			

Bij sommige monitors wordt gebruik gemaakt van andere instellingsnamen dan die welke hier gebruikt worden.

<sup>1</sup> Indien de gewenste beeldverhouding niet beschikbaar is, kies dan de meest geschikte instelling uit **SUPERWIDE, 16:9 SQUEEZE** en **OFF** in "WIDE SCREEN FORMAT".

## VIDEO OUT

HDMI Video-output	YcbCr-output	Composiet/S-Video-output
480P	480P (NTSC progressive)	Volg de discbron met Interliniëringsoutput. (ex: NTSC-disc wordt afgespeeld: NTSC-interliniëring out.)
576P	576P (PAL progressive)	
720P 1080i	Volg de discbron met Progressive-output. (ex: NTSC-disc wordt afgespeeld: NTSC Progressive out.)	

**DVI OUTPUT RANGE**

- Standaardinstelling: **STANDARD**

Wanneer het DVI-apparaat wordt aangesloten is het mogelijk dat afhankelijk van het oppervlak zwart naar voren komt.

- **ENHANCED** – Gegevenswaarden van beelden tussen 0 (zwart) en 255 (wit)
- **STANDARD** – Waarden van beeldgegevens tussen 16 (zwart) en 235 (wit)

**COMPONENT****(Alleen Europees model)**

- Standaardinstelling: **RGB**

Met deze instelling kunt u de output van het videosignaal wijzigen tussen RGB (op de A/V EURO CONNECTOR) en YCbCr (op het component).

- **YCbCr** – Kies deze optie voor YCbCr Pr-aansluiting op component Video out.
- **RGB** – Kies deze optie voor de A/V EURO CONNECTOR.

Om de **COMPONENT** out handmatig te wijzigen:

- 1) Druk op **OPEN CLOSE**  om de disclade te openen.
- 2) Druk op **▶ (RIGHT)** op de afstandsbediening.
- 3) Druk op **ANGLE** op de afstandsbediening om de **COMPONENT** out te wijzigen.

**N.B.**

- Wanneer de speler op YCbCr is ingesteld, is het mogelijk dat sommige TV niet goed afstemmen op de speler via de A/V EURO-connector.

**BLACK LEVEL**

- Standaardinstelling: **7.5 IRE (USA-model)**  
**0 IRE (Europees model)**

Wanneer u het TV-type op NTSC instelt, stel dan het Zwartniveau op 7.5 IRE. Hiermee verkrijgt u een beter kleurencontrast tijdens de weergave. De instelling van het zwartniveau werkt niet indien het TV-type op PAL staat.

- **7.5 IRE** – Kies deze optie om het zwarte niveau te verhogen.
- **0 IRE** – Kies deze optie voor de standaard zwarte niveau-instelling.

**CLOSED CAPTION (alleen USA-model)**

- Standaardinstelling: **OFF**

Closed captions zijn gegevens die in de videosignalen van bepaalde discs verborgen liggen en zonder gebruik van een special decoder onzichtbaar zijn. Het verschil tussen ondertitels en captions is dat ondertitels zijn bedoeld voor mensen met een goed gehoor en captions voor slechthorenden. Ondertitels tonen zelden alle geluid. Zo tonen captions bijvoorbeeld geluidseffecten (bijv. “telefoonbel” en “voetstappen”), maar ondertitels niet. Voordat u deze functie kiest zorg ervoor dat de disc closed caption-informatie bevat en dat uw TV ook deze functie ondersteunt.

- **ON** – Kies deze optie om de closed-captionfunctie in te schakelen.
- **OFF** – Kies deze optie om de closed-captionfunctie uit te schakelen.

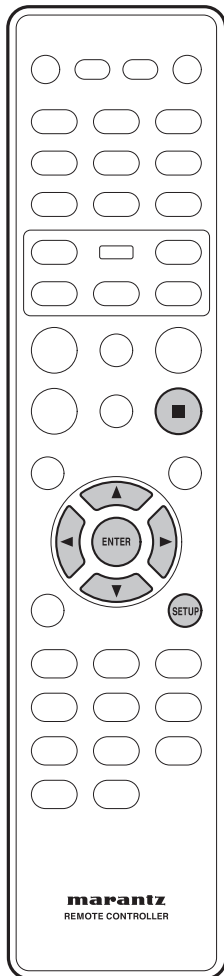

## Opstellen van de PREFERENCE-pagina

- 1 Druk tweemaal op ■ (STOP) om de weergave te stoppen (ingeval van weergave) en druk vervolgens op SETUP.
- 2 Kies PREFERENCE PAGE met de cursortoetsen (◀/▶), en druk vervolgens op de ENTER-toets.
- 3 Gebruik de cursortoetsen (▲/▼) om het gewenste item te kiezen en druk vervolgens op de cursor (▶) of op de ENTER-toets.

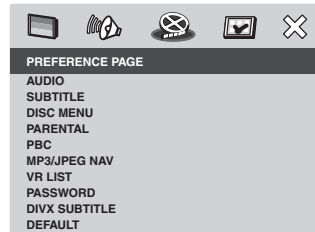

### N.B.

- Druk op ◀ om terug te keren naar het vorige menu-item. SETUP indrukken om het menu te verlaten.

## Met gebruik van de AUDIO-, SUBTITLE- en DISC MENU-taal

U kunt de gewenste taalinstellingen voor DVD-weergave kiezen. Indien de gekozen taal op de DVD-disc is opgenomen dan speelt het DVD-systeem de disc automatisch in die taal af. Anders wordt de standaardtaal van de disc gebruikt.

### AUDIO

Kies de gewenste audiotaal voor DVD-weergave.

- Standaardinstelling: **ENGLISH**

Indien de gewenste taal zich niet in de lijst bevindt, kies dan OTHERS, en gebruik vervolgens het numerieke keypad (0-9) op de afstandsbediening om de taalcode van 4 cijfers in te voeren "XXXX" (zie blz. 44 "Taalcodes") en druk op ENTER.

### SUBTITLE

Kies de gewenste ondertiteltaal voor DVD-weergave.

- Standaardinstelling: **OFF**

## DISC MENU

Hiermee kiest u de gewenste discmenutaal voor DVD-weergave.

- Standaardinstelling: **ENGLISH**

Gebruik de ▲/▼-toetsen om een taal te kiezen en druk op **ENTER** om te bevestigen.

### N.B.

- Bij sommige discs kan via het DVD-menu een selectie worden gemaakt. Druk in dat geval op **MENU** om het DVD-menuscherm weer te geven en maak vervolgens uw keuze.

## PARENTAL

- Standaardinstelling: **8 ADULT**

Sommige DVD's hebben een parental niveau voor de gehele disc of voor bepaalde scènes op de disc. Met deze functie kunt u een weergavebeperking instellen.

De beoordelingsniveau's zijn 1 tot 8 en per land verschillend. U kunt het afspelen van bepaalde discs die niet geschikt zijn voor uw kinderen voorkomen of bepaalde discs afspelen met andere scènes voor bepaalde discs.

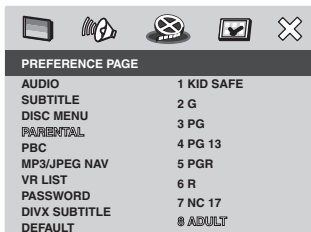

PREFERENCE PAGE	
AUDIO	1 KID SAFE
SUBTITLE	2 G
DISC MENU	3 PG
PARENTAL	4 PG 13
PBC	5 PGR
MP3/JPEG NAV	6 R
VR LIST	7 NC 17
PASSWORD	8 ADULT
DIVX SUBTITLE	
DEFAULT	

- 1 Druk op ▲/▼ om een beoordelingsniveau voor de geladen disc te markeren en druk op **ENTER**.
  - Kies **8 ADULT** om de parental bediening uit te schakelen en weergave van alle discs mogelijk te maken.
- 2 Gebruik het numerieke keypad (0-9) om het zescijferige password in te voeren (zie blz. 42).
  - DVD's met een beoordeling boven het door u geselecteerde niveau kunnen niet worden afgespeeld tenzij u het zescijferige password invoert.

### N.B.

- VCD, SVCD, en CD hebben geen niveau-aanduiding en de parental controlfunctie werkt niet bij dit soort discs. Dit geldt voor de meeste illegale DVD-discs.
- Sommige DVD's zijn niet geëncodeerd met een beoordeling al staat de filmbeoordeling op de dischoes. De functie voor het beoordelingsniveau werkt niet bij dergelijke discs.

## PBC

- Standaardinstelling: **ON**

De Play Back Control-functie geldt alleen voor VCD/SVCD. Hiermee kunt u aan de hand van het menu op de display volgt Video CD's (2.0) interactief afspelen.

- **ON** – Het indexmenu (indien beschikbaar) verschijnt op de TV wanneer u een VCD/SVCD laadt.
- **OFF** – De VCD/SVCD slaat het indexmenu over en start weergave meteen vanaf het begin.

## MP3/JPEG NAV

- Standaardinstelling: **WITHOUT MENU**
- MP3/JPEG-Navigator kan alleen worden ingesteld wanneer de disc via een menu is opgenomen. Daarmee kunt u verschillende displaymenu's selecteren voor eenvoudige navigatie.
- **WITHOUT MENU** – Toont alle bestanden die zich op de MP3/Picturedisc bevinden.
  - **WITH MENU** – Toon het mappenmenu van de MP3/Picturedisc.

### N.B.

- Op dit DVD-systeem kunnen alleen 650 bestanden/mappen in de index worden weergegeven.

## VR LIST

- Standaardinstelling: **ORIGINAL LIST**
- Er zijn twee manieren om een disc in het formaat VR (Video Recording) af te spelen: **ORIGINAL LIST** en **PLAY LIST**. Deze functie is niet beschikbaar met non-VR formaatdiscs.
- **ORIGINAL LIST** – Kies deze optie om de oorspronkelijk opgenomen titels op de disc af te spelen.
  - **PLAY LIST** – Kies deze optie om de bewerkte versie van de disc af te spelen. Deze functie is alleen beschikbaar wanneer een speellijst is opgesteld.

## VR-formaat previewing

- 1 Druk op **SCAN** tijdens weergave.
- 2 Druk op **▲/▼** om **TITLE DIGEST** of **TITLE INTERVAL** te markeren.

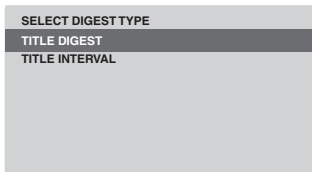

- 3 Druk op **ENTER** om de functie te selecteren.

- **TITLE DIGEST** – Met deze functie worden thumbnailbeelden van titels op het scherm weergegeven. Maximaal zes thumbnailbeelden per pagina worden weergegeven.
  - De oorspronkelijk op de disc opgenomen titles worden in de functie **ORIGINAL LIST** weergegeven.
  - Elke titel in de afspeellijst wordt in de functie **PLAY LIST** weergegeven.
- **TITLE INTERVAL** – Met deze functie wordt de inhoud van elke titel die wordt weergegeven met regelmatige tussenpozen verdeeld en getoond, wat een preview van de opname vereenvoudigt. Maximaal zes thumbnailbeelden per pagina worden weergegeven.
  - Wanneer de titel die wordt weergegeven kort is wordt de **TITLE DIGEST**-functie in plaats daarvan uitgevoerd.



(bijvoorbeeld voor weergave van 6 thumbnailbeelden)

- 4 Gebruik **◀/▶/▲/▼** om een titel te kiezen of gebruik de numerieke toetsen om het titelnummer naast **SELECT** in te voeren.
  - Druk op **|◀◀/▶▶|** voor toegang tot vorige/volgende pagina.

- 5 Druk op **ENTER** om de selectie te bevestigen.

- Gebruik **◀/▶/▲/▼** om **EXIT** te markeren en druk op **ENTER** om te bevestigen.

### Om terug te keren naar het previewmenu

- Gebruik **◀/▶/▲/▼** om **MENU** te markeren en druk op **ENTER** om te bevestigen.

## PASSWORD

Het password wordt voor zowel Parental Control als voor Disc Lock gebruikt. Voer uw zescijferige password in om een geblokkeerde disc af te spelen of wanneer om het password wordt gevraagd. Het standaardpassword is "111111". Om het password te wijzigen:

- 1 Druk op **ENTER** voor toegang tot het menu teneinde het password te wijzigen.

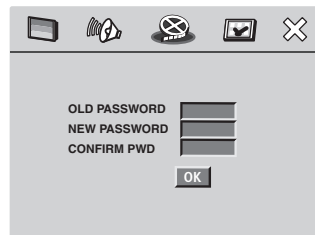

- 2 Gebruik het numerieke keypad **0-9** op de afstandsbediening om uw bestaande zescijferige password bij **OLD PASSWORD** in te voeren.

### N.B.

- Wanneer u dit voor de eerste maal doet of wanneer u uw bestaande password bent vergeten, toets dan "111111".

- 3 Voer het nieuwe zescijferige password in bij **NEW PASSWORD**.
- 4 Voer het nieuwe zescijferige password nogmaals in bij **CONFIRM PWD**.
- 5 Druk op **ENTER** om te bevestigen en verlaat het menu.

## DIVX SUBTITLE

U kunt het lettertype instellen dat de opgenomen DivX-ondertitel ondersteunt.

- Standaardinstelling: **STANDARD**

### STANDARD

Albaans, Deens, Nederlands, Engels, Fins, Frans, Gaelic, Duits, Italiaans, Koerdisch (Latijn), Noors, Portugees, Spaans en Zweeds.

**CYRILLIC (Cyrillisch)**

Bulgaars, Belorussisch, Engels, Macedoniaans, Moldavisch, Russisch, Servisch en Oekraïens.

**N.B.**

- Ondersteunde ondertitel extensies voor DivX zijn ".srt", ".smi", ".sub", ".srt", ".ssa", ".ass".

**DEFAULT**

Met deze functie kunt u alle setupmenu-opties en uw persoonlijke instellingen terugstellen naar de standaard fabrieksinstellingen, behalve uw password voor Parental Control en Disc Lock. Druk op **ENTER** om de standaardinstelling te bevestigen.

## Taalcodes

Deze pagina wordt gebruikt om andere talen te kiezen. Dit heeft geen invloed op de opties in AUDIO, SUBTITLE of DISC MENU.

Abkhaziaans	6566	Inuktitut	7385	Ossetisch; Ossetisch	7983
Afar	6565	Inupiaq	7375	Oud-Bulgaars; Oud-Slavoons;	6785
Afrikaans	6570	Italiaans	7384	Oud-Kerkslavoons; Oud	6785
Albanees	8381	Japans	7465	Oud-Slavoons; Kerk	6785
Amharisch	6577	Javaans	7486	Pali	8073
Arabisch	6582	Jiddish	8973	Panjabi	8065
Armeensn	7289	Kalaallisut	7576	Persisch	7065
Assamees	6583	Kannada	7578	Pools	8076
Avestaans	6569	Kashmiri	7583	Portugees	8084
Aymaraans	6589	Kazakh	7575	Provencaals; Occitaans (post)	7967
Azerbeidjaans	6590	Kerkslavisch; Slavoons;	6785	Pushto	8083
Bashkir	6665	Kerkslavoons; Kerk	6785	Quechua	8185
Baskisch	6985	Khmer	7577	Raeto-Romaans	8277
Belarussisch	6669	Kikuyu; Gikuyu	7573	Roemeens	8279
Bengaals	6678	Kinyarwanda	8287	Rundi	8278
Biharisch	6672	Kirghisch	7589	Russisch	8285
Bislna	6673	Koerdisch	7585	Samoees	8377
Bokmål, Noors	7866	Komi	7586	Sango	8371
Bosnisch	6683	Koreaans	7579	Sanskriet	8365
Bretons	6682	Kuanyama; Kwanyama	7574	Sardinisch	8367
Bulgaars	6671	Kwanyama; Kuanyama	7574	Schots Gaelic; Gaelic	7168
Burmees	7789	Lao	7679	Servisch	8382
Castiliaans, Spaans	6983	Latijn	7665	Shona	8378
Catalaans	6765	Lets	7686	Sindhalees	8373
Chamorro	6772	Letzeburgesch;	7666	Sindhi	8368
Chewa; Chichewa; Nyanja	7889	Limburger; Kimburgs;	7673	Slovaaks	8375
Chichewa; Chewa; Nyanja	7889	Limburgs; Limburger;	7673	Sloveens	8376
Chinees	9072	Limburgs; Limburger;	7673	Soendanees	8385
Chuang; Zhuang	9065	Lingala	7678	Somalisch	8379
Chuvash	6786	Litouws	7684	Sotho, Zuid	8384
Cornish	7587	Luxemburgs;	7666	Spaans; Castiliaans	6983
Corsicaans	6779	Macedoniaans	7775	Swahili	8387
Croatisch	7282	Malagaas	7771	Swati	8383
Deens	6865	Malayalam	7776	Tagalog	8476
Duits	6869	Maleisisch	7783	Tahitiaans	8489
Dzongkha	6890	Maltees	7784	Tajik	8471
Engels	6978	Manx	7186	Tamil	8465
Esperanto	6979	Maori	7773	Tatar	8484
Estlands	6984	Marathi	7782	Telugu	8469
Faroëes	7079	Marshallese	7772	Thais	8472
Fijiaans	7074	Moldavisch	7779	Tibetaans	6679
Fins	7073	Mongools	7778	Tigrinya	8473
Frans	7082	Nauru	7865	Tonga (Tonga eilanden)	8479
Fries	7089	Navaho; Navajo	7886	Tsjechisch	6783
Gaelic; Schots Gaelic	7168	Navajo; Navaho	7886	Tsjetseens	6769
Gallegaans	7176	Ndebele; Noord	7868	Tsonga	8483
Georgisch	7565	Ndebele; Zuid	7882	Tswana	8478
Gikuyu; kikuyu	7573	Ndonga	7871	Turkirnen	8475
Grieks	6976	Nederlands	7876	Turks	8482
Guaraans	7178	Nepalees	7869	Twi	8487
Gujarati	7185	Noord Ndebele	7868	Uighur	8571
Hausa	7265	Noord Sami	8369	Urdu	8582
Hebreeuws	7269	Noors	7879	Vietnamees	8673
Herero	7290	Noors Bokmål; Bokmål	7866	Volapük	8679
Hindi	7273	Noors Nynork	7878	Waal	8765
Hiri Motu	7279	Nyanja; Chichewa; Chewa	7889	Welsh	6789
Hongaars	7285	Nynorsk; Noors;	7878	Wolof	8779
Ido	7379	Occitaans (na 1500); Proven	7967	Xhosa	8872
Iers	7165	Oekraïens	8575	Yoruba	8979
IJslands	7383	Oezbeeks	8590	Zhuang; Chuang	9065
Indonesisch	7368	Oriya	7982	Zoeloe	9085
Interlingua (Internationaal)	7365	Oromo	7977	Zuid Ndebele	7882
Interlingue	7369	Ossetiaans; Ossetisch	7983	Zweeds	8386



## Omgaan met discs

Wanneer u een disc hanteert, laat dan geen vingerafdrukken, vuil of krassen achter op het oppervlak van de disc. Houd de disc aan de zijde of in het midden en een zijde vast.

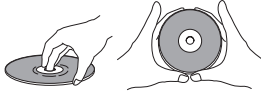

Beschadigde of vervuilde discs kunnen de weergave aantasten. Zorg er tevens voor dat de labelzijde van de disc niet wordt bekrast. Hoewel deze zijde niet zo fragiel is als de opgenomen zijde, kan de disc door krassen onbruikbaar worden.

Wanneer een disc besmet raakt met vingerafdrukken, stof etc., reinig hem dan met een zachte droge doek, en wrijf de disc licht vanaf het midden naar de buitenzijde zoals hieronder in de figuur aangegeven.

Wrijf licht in rechte banen vanaf het midden van de disc.



Wrijf het discoppervlak niet op in ronde bewegingen.



Gebruik indien nodig een doek die in alcohol vochtig gemaakt is, of een in de winkel verkrijgbaar CD/DVD-reinigingspakket om een disc goed te reinigen. Gebruik nooit benzene, verdunner of andere reinigingsmiddelen, en ook geen producten voor de reiniging van langspeelplaten.

## Bewaren van discs

Hoewel CD's en DVD-disc langer meegaan dan langspeelplaten, dient u de discs toch op de juiste manier te behandelen en op te bergen. Wanneer u een disc niet gebruikt plaats hem dan in de hoes en berg hem rechtop op. Leg discs niet in een zeer koude, vochtige of warme omgeving (ook niet in direct zonlicht).

Plak geen papier en stickers op de disc, gebruik geen potlood, ballpen of ander scherp schrijfmateriaal, omdat deze de disc kunnen beschadigen.



Zie de instructies bij de disc voor meer informatie.

Laad niet meer dan één disc in de speler.

## Discs die u dient te vermijden

Discs draaien op hoge snelheid rond binnenin de speler. Wanneer u ziet dat een disc is gebroken, er een stukje af is, verboden of anderszins beschadigd, plaats het dan niet in de speler, omdat hierdoor het apparaat beschadigd kan raken.

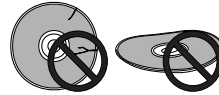

Dit apparaat dient uitsluitend te worden gebruikt met standaard, geheel ronde discs. Gebruik van vormgegeven discs worden niet voor dit product aanbevolen.

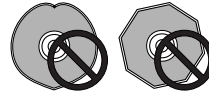

## Reiniging van de pickups

De lens van de DVD-speler raakt niet tijdens normaal gebruik vervuild, maar ingeval hij niet goed zou functioneren vanwege stof of vuil, raadpleeg dan uw dichtstbijzijnde MARANTZ-dealer. Hoewel lensreinigingsmiddelen voor CD-spelers in de winkel verkrijgbaar zijn raden wij aan deze niet te gebruiken omdat gebruik van sommige reinigers de lens kan beschadigen.

## Problemen met condensatie

Er kan binnenin de speler condens ontstaan wanneer het apparaat van buiten naar een warme ruimte wordt verplaatst, of indien de temperatuur in de ruimte snel stijgt. Hoewel de condens het apparaat niet beschadigt is het mogelijk dat het tijdelijk niet goed functioneert. Laat het apparaat daarom ongeveer een uur lang aan de warmere temperatuur aanpassen voordat u het inschakelt en gebruikt.

### Wenken bij de installatie

Teneinde jarenlang profijt te hebben van dit apparaat vragen wij u de volgende opmerkingen in acht te nemen bij het kiezen van een geschikte plaats:

#### Wat u wel moet doen...

- ✓ Gebruik het apparaat in een goed geventileerde ruimte.
- ✓ Plaats het apparaat op een stabiel, vlak en gelijkmatig oppervlak zoals een tafel, plank of stereorack.

#### Wat u niet moet doen...

- ✗ Het apparaat op een plaats gebruiken waar het blootgesteld wordt aan hoge temperaturen of vocht, zoals radiatoren en andere warmte-afgevendende apparaten.
- ✗ Het apparaat op een raamkozijn of andere locatie plaatsen waar de de speler aan direct zonlicht wordt blootgesteld.
- ✗ Het apparaat in een zeer stoffige of vochtige omgeving gebruiken.
- ✗ Het apparaat direct bovenop een versterker plaatsen of ander component in uw stereosysteem dat tijdens gebruik warm wordt.
- ✗ Het apparaat bij een televisie of monitor gebruiken omdat u storing kunt ondervinden, met name wanneer de televisie een binnenantenne heeft.
- ✗ Het apparaat in een keuken of andere ruimte gebruiken waar de speler bloot kan worden gesteld aan rook of condens.
- ✗ Het apparaat op een hoogpolig tapijt gebruiken of oppervlak dat is bedekt met een doek: hierdoor kan het apparaat niet genoeg afkoelen.
- ✗ Het apparaat op een onstabiel oppervlak of andere locatie plaatsen die niet groot genoeg is om de vier pootjes van het apparaat te ondersteunen.

### Verplaatsen van de speler

Indien u de speler dient te verplaatsen druk dan eerst op de toets **POWER ON/STANDBY** op het voorpaneel om de speler op standby te zetten, en verwijder vervolgens het netsnoer. Het apparaat mag niet tijdens weergave worden opgetild of verplaatst: discs draaien op hoge snelheid rond en kunnen beschadigd raken.

### Waarschuwing bij het netsnoer

Houd het netsnoer bij de stekker vast. Verwijder het netsnoer niet door het vast te houden aan het snoer zelf, en raak het snoer nooit aan wanneer uw handen nat zijn, omdat dit kortsluiting of elektrische schokken kan veroorzaken. Plaats het apparaat niet op meubilair of een ander object op het netsnoer en zorg ervoor dat het snoer niet bekneld raakt. Zorg ervoor dat er zich geen knopen in het snoer bevinden of met andere snoeren samengeknoopt is. De snoeren dienen zo te zijn geleid dat er niet op getrapt kan worden. Een beschadigd netsnoer kan brand of elektrische schokken veroorzaken. Controleer het snoer af en toe. Indien het beschadigd is kunt u bij een bevoegde MARANTZ-dealer bij u in de buurt terecht voor vervanging.

## Oplossen van problemen

Door onjuiste bediening wordt vaak gedacht dat er iets met de apparatuur aan de hand is. Indien u meent dat er iets niet klopt aan dit component, kunt u de punten hieronder nalopen. Het is mogelijk dat de storing zich bij een ander component voordoet. Controleer het andere component en de gebruikte elektrische apparatuur. Indien de storing niet kan worden verholpen, ook niet nadat u de punten hieronder hebt nagelopen, kunt u een officieel MARANTZ-center in de buurt of uw dealer raadplegen om de storing te verhelpen.

### De disc wordt automatisch na plaatsing uitgeworpen.

- Verontreinigde of beschadigde disc.  
Zie **blz. 45** voor informatie over de verzorging van discs.
- De disc ligt niet op de juiste wijze in de discgeleider.  
Plaats de disc op de juiste wijze.
- Het regionummer is niet compatible.  
Wanneer het regionummer op een DVD-videodisc niet overeenkomt met het nummer op de speler kan de disc niet worden gebruikt (**blz. 7**).
- Condens binnenin de speler.  
Geef condens de tijd om te verdampen. Gebruik de speler niet in de buurt van een airconditioner.

### Weergave is niet mogelijk.

- De disc is ondersteboven geladen.  
Plaats de disc opnieuw met het label naar boven.

### Kan de DVD-R/RW-disc niet afspelen.

- Alleen een gefixeerde DVD-R/RW-disc kan worden afgespeeld.

### De DVD-audioweergave stopt.

- De DVD-audiodisc kan niet worden afgespeeld.

### ⊘-teken verschijnt op het scherm.

- De bediening is niet mogelijk.
- De geselecteerde functie werkt niet bij die disc.

### Beeldweergave stopt en de bedieningstoetsen kunnen niet worden gebruikt.

- Druk op **■ (STOP)** en start nogmaals de weergave **▶ (PLAY)**.
- Zet het apparaat eenmaal op standby d.m.v. **POWER ON/STANDBY** op het voorpaneel en schakel het vervolgens weer in d.m.v. **POWER ON/STANDBY** op het voorpaneel.

### De nieuwe instellingen die in de Setupschermmenu's zijn ingevoerd werken niet terwijl een disc wordt afgespeeld.

- Sommige instellingen kunnen worden gewijzigd terwijl een disc wordt afgespeeld, maar zijn niet effectief totdat de disc wordt gestopt en weer gestart. Dit is geen storing.  
Voer dezelfde instelling uit wanneer het apparaat is stilgezet.  
Druk op **■ (STOP)**, en druk opnieuw op weergave **▶ (PLAY)**. Let wel dat door het invoeren van instellingen in de Setupschermmenu's de **RESUME**-functie kan worden uitgeschakeld.

### De instellingen worden uitgeschakeld.

- Wanneer de stroom is afgesneden vanwege een stroomstoring of door het verwijderen van het netsnoer worden de instellingen uitgeschakeld.  
Druk voordat u het netsnoer verwijdert op de **POWER**-toets op de afstandbediening en controleer of de **STANDBY**-indicator op het voorpaneel brandt.

### Geen beeld/Geen kleur.

- Onjuiste video-aansluitingen.  
Controleer of de aansluitingen juist zijn en of de stekkers geheel zijn ingestoken.
- De instellingen van de TV/monitor of AV-versterker zijn niet juist.  
Controleer de gebruiksaanwijzing van de aangesloten apparatuur.
- Het **PROGRESSIVE**-menu staat op **ON** maar uw TV/monitor is niet compatible met progressive scan.  
Sluit de speler opnieuw aan op uw TV via een composiet of S-Videosnoer en stel de TV in op de juiste input. Kies nu de Interliniëringinstelling in het **PROGRESSIVE**-menu en schakel de TV-input vervolgens terug op de componentinput (**blz. 36**).

### Het scherm is uitgestrekt of de beeldverhouding verandert niet.

- De **TV ASPECT**-inginstelling in het Setupmenu is niet juist.  
Stel de **TV ASPECT** in zodat deze overeenkomt met de TV/monitor die u gebruikt (**blz. 36**).

### Beeldverstoring tijdens weergave of donker.

- Deze speler is compatible met Macro-Vision System copy guard. Sommige discs hebben een antikopieersignaal, en wanneer dit soort disc wordt afgespeeld is het mogelijk dat er strepen etc. op bepaalde delen van het beeld verschijnen afhankelijk van de TV. Dit is geen storing.
- Discs reageren verschillend op bepaalde afspeelfuncties. Daardoor kan het scherm een enkel ogenblik zwart worden of enigszins bewegen wanneer de functie wordt gebruikt.  
Deze problemen zijn voornamelijk te wijten aan de verschillen tussen discs en discinhoud, en zijn geen storing van de speler.
- Wanneer u progressive scan gebruikt  
Wanneer uw TV via de **COMPONENT VIDEO OUT**-contactbussen is aangesloten zet dan het **PROGRESSIVE**-menu op **OFF (blz. 36)**.

### Wanneer er op een videorecorder wordt opgenomen of via een AV-selector, ontstaat storing van het beeld.

- Door de schakeling van de anti-kopieerbeveiliging is het mogelijk dat door de aansluiting van dit apparaat door middel van een videorecorder of een AV-selector opnemen niet mogelijk is of het beeld wordt verstoord. Dit is geen storing.

**De afstandsbediening blijkt niet de functioneren.**

- De afstandsbediening is te ver van de speler verwijderd of de hoek met de sensor voor de afstandsbediening is te groot.  
Gebruik de afstandsbediening binnen het bedieningsbereik (blz. 5).
- De batterijen zijn leeg.  
Plaats nieuwe batterijen (blz. 5).

**Het beluisteren van hoge sampling rate-geluid via de digitale uitgang is niet mogelijk.**

- LPCM Out** staat op **48 kHz**.  
Stel het apparaat in op **96 kHz**.
- Sommige DVD's kunnen geen 96 kHz-geluid produceren vanwege de anti-kopieerbeveiliging.  
In dat geval, ook wanneer **96 kHz** wordt gekozen, produceert de speler automatisch geluid op 48 kHz. Dit is geen storing.

**Geen geluid, of geluid is verstoord.**

- Sommige DVD-discs produceren geen digitaal geluid.  
Sluit uw versterker aan op de analoge uitgangen van de speler.
- Vuil, stof etc op de disc.  
Reinig de disc (blz. 45).
- De interconnectors zijn niet geheel ingestoken in de eindhokken (of zijn niet aangesloten).  
Controleer of alle interconnectors stevig zijn ingestoken.
- Verontreinigde of verroeste stekkers/eindhokken.  
Reinig de stekkers/eindhokken.
- Onjuiste aansluiting van het audiosnoer.  
Controleer de audioaansluitingen (blz. 8 tot 10).
- De output van de speler is op de phono (draaitafel) ingang van de versterker aangesloten.  
Aansluiting kan plaatsvinden op alle ingangen *behalve* phono.
- Het afspelen van de disc is onderbroken.  
Druk op ► (**PLAY**) om de Pause-stand te verlaten.
- Onjuiste versterkerinstellingen.  
Controleer of het geluid omhoog gedraaid is, dat de speakers aan staan, de inputfunctie juist is ingesteld etc.

**Het analoge geluid is OK, maar er blijkt geen digitaal geluidssignaal te zijn.**

- Onjuiste **AUDIO SETUP**-instellingen.  
Zorg ervoor dat de **DIGITAL OUT**-instelling op **ALL** of **PCM** staat (blz. 33).  
Controleer de gebruiksaanwijzing van de versterker.

**Merkbaar verschil tussen DVD- en CD-geluid.**

- DVD's en CD's maken gebruik van verschillende opnamemethodes. Dit is geen storing.

**Digitaal geluid van 192 kHz of 176.4 kHz kan niet worden geproduceerd.**

De speler produceert geen digitaal geluid bij deze sampling rates.

**Digitaal geluid van 96 kHz of 88.2 kHz kan niet worden geproduceerd.**

- Controleer of de instelling **LPCM OUT** niet op **96 kHz** is ingesteld (blz. 34).
- Sommige discs zijn digitaal tegen kopiëren beschermd en produceren geen digitaal geluid met een hoge sampling rate.

**Geen DTS-geluidsoutput.**

- Wanneer dit apparaat is aangesloten op een versterker of decoder die niet met DTS compatible is via een digitaal audiosnoer, zet **DIGITAL OUT** dan op **PCM** in het Setupmenu. Indien u dit niet doet is ruis hoorbaar wanneer u een DTS-disc probeert af te spelen.
- Wanneer dit apparaat is aangesloten op een DTS-compatible versterker of decoder via een digitaal audiosnoer, controleer dan de instellingen van de versterker en of het snoer op de juiste wijze is aangesloten.

### Een disc die MP3-tracks bevat kan niet worden afgespeeld.

- Wanneer de disc een recordable CD is zorg er dan voor dat de disc is gefixeerd.  
Controleer of de track(s) van het formaat MPEG 1 Audio Layer 3 zijn.

### Sommige MP3-tracks blijken niet op de disc aanwezig te zijn.

- Wanneer een tracknaam niet eindigt op ".mp3" of ".MP3", herkent deze speler het niet als een MP3-track.
- Deze speler herkent slechts ongeveer 650 bestanden per map en 300 mappen per disc. Indien er meer titels zijn kunt u ze niet afspelen.
- Deze speler is niet compatible met multi-sessiondiscs. Wanneer de disc een multi-sessiondisc is kunt u alleen tracks afspelen die in de eerste sessie zijn opgenomen.

### Dit apparaat is op een HDMI/DVI-component aangesloten maar de HDMI/DVI-indicator op de display gaat niet branden.

- Stel de inputselector in op de aangesloten TV of het HDMI/DVI-component van dit apparaat.
- Dit apparaat kan niet op de TV's of HDMI/DVI-componenten worden aangesloten die geen HDCP ondersteunen.
- Stel dit apparaat en de TV of het HDMI/DVI-component terug door het in en uit te schakelen.

### Er verschijnt geen beeld op het aangesloten HDMI/DVI-component.

- Kan de aangesloten TV of HDMI/DVI-component gebruik maken van de geselecteerde resolutie?  
Stel de **HDMI VIDEO** in onder **HDMI-Setup (blz. 38)**.
- Stel de inputselector in op de aangesloten TV of het HDMI/DVI-component van dit apparaat.
- TV's of HDMI/DVI-componenten die HDCP niet ondersteunen kunnen geen beeld vanaf dit apparaat produceren.

### Er komt geen geluid uit het aangesloten HDMI-component.

- Het apparaat produceert een geluidssignaal wanneer **Audio** is uitgeschakeld onder de **HDMI AUDIO OUT-Setup (blz. 34)**.
- Sommige HDMI-compatible monitors ondersteunen geen geluidsoverbrenging.
- Het apparaat produceert geen geluidssignaal wanneer een DVI-component is aangesloten.

### Kan geen DivX-films afspelen.

- Controleer of de DivX-bestanden zijn geëncodeerd met de gecertificeerde encoder van "Home Theatre-modus met DivX".

### Er is geen geluid tijdens de weergave van DivX-films.

- De geluidscodes worden mogelijk niet door de DVD-speler ondersteund.

### Een DivX-film wordt niet herhaald.

- Controleer of de bestandsgrootte van de films niet groter is dan de bestandsgrootte van de CD-disc tijdens het branden.

## Specificaties

### Algemeen

#### Systeem

DVD-Video, DVD±R/RW, Video CD, CD,  
MP3-bestanden, JPEG-bestanden, DviX en WMA  
Vermogen (USA)..... 120 V, 60Hz  
Vermogen (Europa).....230 V, 50/60Hz  
Energieverbruik ..... 9 W  
Energieverbruik in standby ..... 0.6 W  
Gewicht..... 4 kg (8 lb 13 oz)  
Afmetingen..... 440 (B) x 60 (H) x 319 (D) mm  
(17,3 (B) x 2,4 (H) x 12,6 (D) in.)

#### Bedrijfstemperatuur

..... +5 °C tot +35 °C (+41 °F tot +96 °F)

#### Bedrijfsvochtigheid

..... 5 % tot 85 % (geen condensvorming)

### S-Video-uitgang

Y (luminantie) – Outputniveau..... 1 Vp-p (75 Ω)  
C (color) – Outputniveau .....286 mVp-p (75 Ω)  
Contactbussen.....S-VIDEO-contactbus

### Video-output

Uitgangsniveau ..... 1 Vp-p (75 Ω)  
Contactbussen..... RCA-contactbus

### Componentbeeldoutput (Y, C<sub>B</sub>, C<sub>R</sub>)

Uitgangsniveau .....Y: 1.0 Vp-p (75 Ω)  
..... C<sub>B</sub>/P<sub>B</sub>, C<sub>R</sub>/P<sub>R</sub>: 0.7 Vp-p (75 Ω)  
Contactbussen ..... RCA-contactbus

### HDMI-uitgang

Uitgangseindklem..... 19-pin

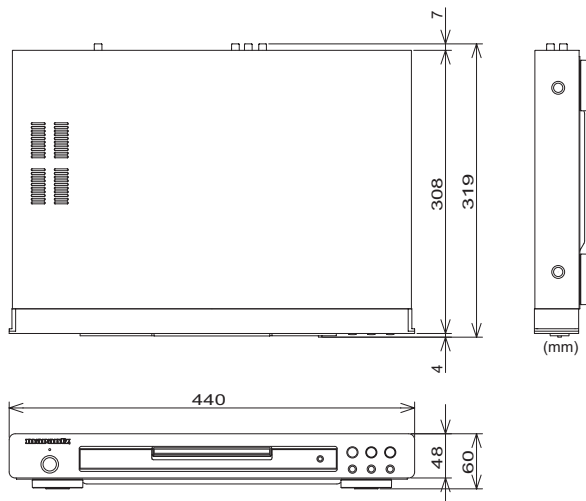

### Toewijzing van 21-pins connector (Alleen Europees model)

AV-connectoruitgang.....21-pinsconnector  
Deze connector zorgt voor aansluiting van de beeld- en geluidssignalen op een compatible kleuren-TV of monitor.

20 18 16 14 12 10 8 6 4 2

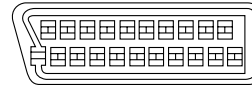

21 19 17 15 13 11 9 7 5 3 1

#### PIN-nr.

1	Audio 2/R out	15	R out
3	Audio 1/L out	16	Blank
4	GND	17	GND
7	B out	19	Video out
8	Status	21	GND
11	G out		

### Audio-output

Uitgangsniveau  
Tijdens geluidsoutput..... 2 Vrms (1 kHz, 0 dB)  
Aantal kanalen.....2  
Contactbussen..... RCA-contactbus

### Audio-eigenschappen

Frequentieweergave  
.....4 Hz tot 44 kHz (DVD fs: 96 kHz)  
S/N-verhouding..... 110 dB  
Dynamisch bereik..... 100 dB  
Totale harmonische vervorming ..... 0,003 %  
Wow en flutter: Limiet van meting (±0,001 % W. PEAK)

### Digitale uitgang

Coaxiale digitale uitgang .....RCA-contactbus

### Overige eindklemmen

Control in/out.....RCA-contactbus  
Flasherinput..... Ministekker (3.5Ø)  
RS232C ..... 1

### Accessoires

Afstandsbediening..... 1  
AAA/R03 droge celbatterijen ..... 2  
Audio/Videosnoer (geel/rood/wit) ..... 1  
Systeemcontrolesnoer..... 1  
Netsnoer..... 1  
Gebruiksaanwijzing (deze handleiding)  
Garantiekaart

*N.B. De specificaties en de uitvoering van dit product kunnen zonder voorafgaande aankondiging voor verbeteringen worden gewijzigd.*



## FÖRORD

Detta avsnitt bör läsas innan anslutning till nätuttaget sker.

## CE märkning (gäller endast för Europa)



Denna produkt är tillverkad i enlighet med EMC direktiven och direktiven för lågvoltstrusning.

## NÄTSPÄNNING - INSTÄLLNING

Din Marantz produkt är anpassad till den lokala nätspänningen.

## VARNING

- Apparaten får inte utsättas för väta och fukt.
- Apparatsens hölje får endast tas bort av behörig tekniker.
- Inga främmande föremål får föras in i apparatsens ventilationshål.
- Hantera inte nätkabel<sup>®</sup> och kontakt med våta händer.
- Täck inte över ventilationshålen med något föremål, t.ex. dukar, tidningar, gardiner, etcetera.
- Inga antändningskällor med öppen låga, såsom tända stearinljus, får ställas ovanpå apparaten.
- När förbrukade batterier skall slängas skall de statliga lagar eller allmänna miljöföreskrifter som tillämpas i ert land eller region följas.
- Placera inga föremål närmare än 10 cm från apparatsens ovansida.
- Lämna ett fritt utrymme på 10 cm runt hela apparaten.
- Inga föremål fyllda med vätska (t.ex. vaser) får placeras ovanpå enheten.
- När omkopplaren är inställd i OFF-läget är apparaten INTE helt urkopplad från elnätet.
- Även om strömbrytaren står i det avstängda läget OFF, så är utrustningen inte helt bortkopplad från det elektriska nätet (MAINS).

## WGARANTI

Angående garanti, kontakta din lokala Marantz-handlare.

## SPAR KVITTOT

Kvittot är din Inköpshandling över Inköp av en värdefull vara. Det ska placeras på ett säkert ställe och hänvisas till vid försäkringsfrågor eller vid korrespondens med Marantz.

## VIKTIGT

När garantiservice åberopas är det konsumentens ansvar att visa datum för inköp. Ditt kvitto eller din faktura är ett fullgott bevis.

Denna apparat innehåller upphovsrättsskyddad teknologi, som skyddas av vissa USA-patent och andra rättigheter beträffande intellektuell egendom som tillhör Macrovision Corporation och andra upphovsrättsägare. Användningen av denna upphovsrättsskyddade teknologi måste vara auktoriserad av Macrovision Corporation, och är endast avsedd för hemmabruk eller annat begränsat tittande, om annat tillstånd inte har givits av Macrovision Corporation. Så kallad reverserad teknikuppbbyggnad och isärtagning är förbjuden.

## OBSERVERA

Följande försiktighetsåtgärder bör vidtas när du använder utrustningen.

## ALLMÄNA VILLKOR

Vid uppställning av apparaten tillse följande:

- att ventilationshålen inte täcks.
- att luft kan cirkulera fritt kring apparaten.
- den är placerad på ett vibrationsfritt underlag.
- den inte utsätts för extra värme, kyla, fukt eller damm.
- den inte utsätts för starkt solljus.
- den inte utsätts för elektrostatiska urladdningar.

Placera aldrig tunga föremål ovanpå apparaten.

Om främmande föremål eller vatten kommer in i apparaten så kontakta din Radiohandlare eller Servicetekniker.

Dra inte ut stickkontakten ur vägguttaget genom att dra i kabeln. Ta tag i och dra i stickkontakten.

Det kan vara klokt att dra ur nätkontakten när du reser bort under längre perioder eller vid åskväder.

## LASERSÄKERHET

Denna enhet använder laser. Enbart kvalificerad reparationspersonal får ta bort skyddet eller försöka reparera denna apparat på grund av att den kan orsaka ögonskador.

**OM DU HANDHAR, SKÖTER ELLER JUSTERAR APPARATEN PÅ NÅGOT ANNAT SÄTT ÄN VAD SOM ANGES I DENNA BRUKSANVISNING, KAN DETTA LEDA TILL ATT DU UTSÄTTS FÖR FARLIG STRÅLNING.**

## VARNING

SYNLIG OCH OSYNLIG LASERSTRÅLNING NÄR DEN ÄR ÖPPEN, UNDVIK ATT UTSÄTTAS FÖR STRÅLEN (VARNINGSSKYLTEN ÄR PLACERAD: PÅ INSIDAN AV LASERSKYDDSHÖLJET)

## OM ÅTERVINNING



Den här produktens förpackningsmaterial är återvinningsbart och kan återanvändas. Den här produkten och de med produkten levererade tillbehören, förutom batterierna, överensstämmer med WEEE-direktivet. Kassera allt material i enlighet med lokala miljöföreskrifter. När enheten ska kasseras ska du följa lokala miljöföreskrifter. Batterier får aldrig slängas i hushållsavfall eller brännas. Dom ska hanteras i enlighet med lokala miljöföreskrifter för kemiskt avfall.



# Innehållsförteckning

<b>1 Innan du börjar</b>	
Funktioner .....	4
Vad finns i lådan? .....	5
Sätta i batterier i fjärrkontrollen .....	5
Använda fjärrkontrollen .....	5
Skivor som kan spelas på denna spelare .....	6
DVD-regioner .....	6
Allmän information .....	7
Information om kompatibla MP3-filer .....	7
Information om kompatibla WMA-filer .....	7
Information om kompatibla JPEG-filer .....	7
Information om kompatibla DivX-filer .....	7
<b>2 Anslutning</b>	
Grundinstallation .....	8
Bildanslutningar för hemmabio .....	9
Ljudanslutningar för hemmabio .....	10
<b>3 Kontroller &amp; display</b>	
Frontpanelen .....	11
Fjärrkontroll .....	12
<b>4 Komma igång</b>	
Spela skivor .....	13
Viktigaste knapparna för uppspelning .....	13
Återuppta uppspelning där den avbröts förra gången ..	13
Hantera menyer på DVD-skivor .....	14
Hantera PBC-menyer på Video-CD .....	14
<b>5 Spela Skivor</b>	
Inledning .....	15
Förhandsgranskning .....	15
Snabbspolning framåt/bakåt .....	17
Stillbild/Långsam uppspelning/Visning bild för bild .....	18
Använda repeteringsfunktionen .....	19
Repetera ett avsnitt på en skiva .....	20
Använda slumpfunktionen (RANDOM/SHUFFLE) .....	20
Byta kameravinkel .....	21
Byta textspråk .....	21
Byta ljudspråk .....	22
Byta ljudkanal .....	22
Använda zoomfunktionen .....	22
Information om uppspelningen .....	23
Spela en skiva med MP3-/DivX-/JPEG-/	
Windows Media™ Audio-filer .....	25
Visa JPEG-bilder (bildspel) .....	26
Spela musikfiler i MP3/WMA-format och samtidigt	
visa JPEG-bilder .....	27
Spela en skiva med DivX-filer .....	28
Använda inställningsmenyn (Setup menu) .....	29
<b>6 DVD-inställningsmenyn</b>	
Göra inställningar på GENERAL SETUP-sidan .....	31
Göra inställningar på AUDIO SETUP-sidan .....	33
Göra inställningar på VIDEO SETUP-sidan .....	35
Göra inställningar på PREFERENCE-sidan .....	40
<b>7 Annan information</b>	
Språkkoder .....	44
Hantering av skivor .....	45
Förvaring av skivor .....	45
Skivor som ska undvikas .....	45
Rengöring av linsen .....	45
Problem med kondens .....	45
Placeringstips .....	46
Att flytta spelaren .....	46
Hantera nätkabeln försiktigt .....	46
Felsökning .....	47
Specifikationer .....	50

## Funktioner

För högsta möjliga bild- och digitala ljudkvalitet finns ett HDCP-kompatibelt HDMI<sup>\*1</sup>-uttag för heldigital överföring.

Den här apparaten är utrustad med en HDCP-kompatibel utgång för digital bild (HDMI) som dessutom ger kopieringsskydd.

Genom direkt digital överföring av billdata på DVD-skivor, utan analogomvandling, får du en fantastisk bildkvalitet utan den försämring som AD/DA-omvandling medför. Apparaten har också konstruerats för överföring av både digital video och digitalt ljud via en enda kontakt.

### Högkvalitativ 12-bitars/108 MHz digital/analogomvandlare för bilden

Spelaren har en D/A-omvandlare för bilden som utför 12-bitars digital/analogomvandling av alla videosignaler och klarar 4x översampling för att du ska få så bra bild som möjligt när du tittar på DVD-skivor.

### Högkvalitativ 24-bitars/192 kHz D/A-omvandlare

Den högkvalitativa 24-bitars/192 kHz digital/analog-omvandlaren ger dynamiskt, mjukt och fylligt analogt ljud från CD- och DVD-skivor.

DivX   \*2

DivX<sup>®</sup>-filer inspelade på DVD±R/RW- eller CD-R/RW-skivor kan spelas.

- Officiell DivX<sup>®</sup> Ultra Certified-produkt
- Spelar alla versioner av DivX<sup>®</sup> video (inklusive DivX<sup>®</sup> 6) med förbättrad uppspelning av DivX<sup>®</sup> mediafiler och DivX<sup>®</sup> Media Format.
- Denna spelare stödjer Quarter Pixel.
- Denna spelare stödjer inte GMC.

## Kompatibel med MP3 och WMA<sup>\*3</sup>



Denna spelare kan spela CD-R-, CD-RW- och CD-ROM-skivor med ljudspår i MP3- och WMA-format (se sidorna 25 och 27).

## JPEG-kompatibel

Denna spelare kan spela CD-R-, CD-RW- och CD-ROM-skivor med filer i JPEG-format (se sidorna 25, 26 och 27).

\*1 HDMI, HDMI-logotypen och High-Definition Multimedia Interface är varumärken eller registrerade varumärken som tillhör HDMI Licensing LLC.

\*2 "DivX", "DivX Ultra" Certified och logotyper i anslutning till dessa är varumärken som tillhör DivX, Inc. och används under licens.

\*3 Windows Media och Windows-logotypen är varumärken eller registrerade varumärken som tillhör Microsoft Corporation i USA och/eller andra länder.



Tillverkas under licens från Dolby Laboratories. "Dolby" och symbolen med dubbla D:n är varumärken som tillhör Dolby Laboratories. Konfidentiella opublicerade arbeten. © 1992-1997 Dolby Laboratories. All kopiering förbjuden.



"DTS" och "DTS Digital Out" är registrerade varumärken som tillhör Digital Theater Systems, Inc.

## Vad finns i lådan?

Tack för att du har köpt denna MARANTZ-produkt. Kontrollera att följande tillbehör finns i lådan när du öppnar den.

- Fjärrkontroll
- AAA/R03 torrbatterier x2
- Ljud-/videokabel (röda/vita/gula kontakter)
- Systemkontrollkabel
- Nätkabel
- Bruksanvisning (denna manual)
- Garantibevis

## Sätta i batterier i fjärrkontrollen

1 Öppna locket till batterifacket på fjärrkontrollens baksida.

2 Sätt i två alkaliska AAA/R03-batterier i batterifacket, och se till att plus- och minuspolerna (+, -) överensstämmer med märkningen i batterifacket.

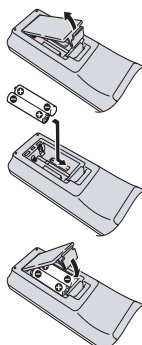

3 Stäng locket.

### OBS

Felaktig batterianvändning kan t.ex. leda till att batterierna börjar läcka eller spricker. Iakttag följande försiktighetsåtgärder:

- Blanda inte nya och gamla batterier.
- Använd inte olika sorters batterier samtidigt. Även om de kan se likadana ut kan olika batterier ha olika spänning.
- Se till att plus- och minuspolerna på bägge batterierna stämmer med märkningen i batterifacket.
- Ta ur batterierna om utrustningen inte ska användas på en månad eller mer.

När förbrukade batterier kasseras ska gällande nationella och lokala förordningar och miljöföreskrifter följas.

## Använda fjärrkontrollen

Tänk på följande när du använder fjärrkontrollen:

- Se till att det inte finns några föremål mellan fjärrkontrollen och apparatens fjärrstyrningssensor.
- Använd fjärrkontrollen inom det avstånd och den vinkel som visas på bilden.

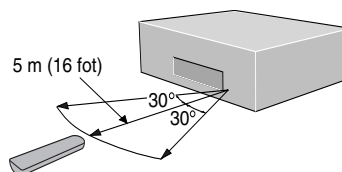

- Fjärrstyrningen kan fungera dåligt om starkt solljus eller lysrörsbelysning lyser på apparatens fjärrstyrningssensor.
- Fjärrkontroller för olika apparater kan störa varandra. Undvik att använda fjärrkontroller för annan utrustning som står nära denna enhet.
- Byt batterier när du märker att fjärrkontrollens räckvidd avtar.

### OBS

- När den här spelaren används separat ska **REMOTE CONTROL**-omkopplaren på bakpanelen ställas på **INT. (INTERNAL)** (se sidan 8).

## Skivor som kan spelas på denna spelare

Alla skivor som är märkta med någon av nedanstående logotyper bör kunna spelas på den här spelaren. Andra format, bland annat DVD-RAM, DVD-ROM, CD-ROM (utom de som innehåller MP3-/DivX-/WMA-/JPEG-filer) och foto-CD, kan inte spelas.

### Kompatibla DVD-videoskivor:

- Logotyp: 
- Enkelsidiga eller dubbelsidiga skivor
- Skivor med ett eller två lager
- Digitalt ljud i Dolby Digital-, DTS-, MPEG- eller linjärt PCM-format
- Digital MPEG-2-video

Skivor är vanligtvis indelade i en eller flera titlar. Titlarna kan sedan vara indelade i kapitel.

### Kompatibla DVD-R-skivor:

Den här apparaten kan spela DVD-R-skivor. Observera följande när den här typen av skivor används:

- Logotyp: 
- Den här spelaren kan spela DVD-R-skivor inspelade i DVD-videoformat.

### Kompatibla DVD-RW-skivor:

Den här apparaten kan spela DVD-RW-skivor. Observera följande när den här typen av skivor används:

- Logotyp: 
- Den här spelaren kan spela DVD-RW-skivor inspelade i DVD-Video- och DVD-VR-format.
- Kopieringsskyddade DVD-RW-skivor som tillåter kopiering en gång kan spelas.

### Kompatibla DVD+R/+RW-skivor:

- Logotyp: 
- Den här apparaten kan spela DVD+R/+RW-skivor. Observera följande när den här typen av skivor används.

### Kompatibla ljud-CD-skivor:

- Logotyp: 
- Skivor med 12 cm (5") eller 8 cm (3") diameter.
- Digitalt linjärt PCM-ljud.
- Ljud-CD-, CD-R\*- och CD-RW\*-skivor.

CD-skivor är indelade i spår.

\*Den här spelaren kan spela CD-R- och CD-RW-skivor inspelade i ljud-CD- eller Video-CD-format, eller med ljudfiler i MP3- eller Windows Media-format, bildfiler eller DivX-filer.

\*Vissa kopieringsskyddade CD-skivor följer inte officiella CD-standarder. Dessa är specialsivor och kan eventuellt inte spelas på DV4001.

\*DV4001 stödjer bara DVD-sidan på en DualDisc-skiva.

### Kompatibla Video-CD-skivor:

- Logotyp: 
- Skivor med 12 cm (5") eller 8 cm (3") diameter.
- Digitalt MPEG-1-ljud
- Digital MPEG-1-video

Video-CD-skivor är indelade i spår.

### Kompatibla Super-VCD-skivor:

- Logotyp: 
- Skivor med 12 cm (5") eller 8 cm (3") diameter.
- Digitalt MPEG-1-ljud
- Digital MPEG-1-video

Super-VCD-skivor är indelade i spår.

## DVD-regioner

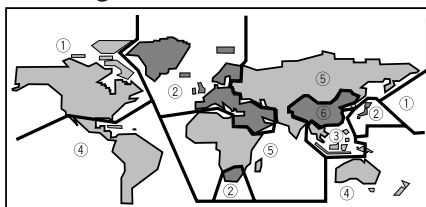

Alla DVD-videoskivor har en regionmärkning någonstans på fodralet. Märkningen visar vilken/vilka region/er i världen som skivan är kompatibel med. Din DVD-spelare har också ett regionmärke. Detta hittar du på bakpanelen. Skivor från andra regioner kan inte spelas på denna spelare. Skivor märkta ALL kan spelas på alla spelare.

## Allmän information

- Denna spelare kan hantera totalt cirka 650 filer per mapp och 300 mappar per skiva, när det gäller filer i MP3/DivX/WMA-format.
- När MP3/WMA/JPEG/DivX-filer kopieras till CD-R/RW-skivor ska kopieringsformatet alltid vara inställt på ISO 9660 nivå 1.
- För MP3- och WMA-filer inspelade med variabelt bitflöde (VBR) är det inte säkert att spelaren anger den spelade tiden korrekt.

## Information om kompatibla

### MP3-filer

- Filer ska vara inspelade i MPEG1 Audio Layer 3-format. Samplingsfrekvensen är 11 kHz till 48 kHz men beror också på bitflödet. Inkompatibla filer kan inte spelas.
- Ljud inspelat i 128 kbps bör ha nästan samma ljudkvalitet som vanliga CD-skivor. Den här spelaren klarar 32 kbps till 320 kbps, men detta beror också på samplingsfrekvensen.
- Denna spelare kan läsa ID3-taggar, version 1.1.
- Högst 30 tecken kan visas på TV-skärmen.
- Den här spelaren kan inte spela DVD-R/RW-skivor med musik inspelad i MP3-format.
- Denna spelare spelar endast spår med filnamnstillägget ".mp3" eller ".MP3".
- Denna spelare kan inte spela skivor med flera sessioner. Om du försöker spela skivor med flera sessioner kan bara den första sessionen spelas.

## Information om kompatibla

### WMA-filer

- Samplingsfrekvensen ska vara 44,1 kHz (bitflöde: 64 kbps till 192 kbps) och 48 kHz (bitflöde: 128 kbps till 192 kbps).
- Denna spelare spelar endast spår med filnamnstillägget ".wma" eller ".WMA".
- Denna spelare kan inte spela material skyddat av Windows Media Digital Rights Management (DRM).

## Information om kompatibla

### JPEG-filer

- Även om denna spelare är konstruerad för att kunna hantera bilder inspelade i JPEG-format lämnas inga garantier för att spelaren kan visa bilder inspelade i alla JPEG-format.
- Den här spelaren är kompatibel med progressiva JPEG-bilder.
- Den här spelaren kan visa JPEG-bilder med hög upplösning.

- Ange alltid filnamnstillägget ".JPG" eller ".JPEG" för JPEG-filer. Filen kan inte visas om den har ett annat filnamnstillägg än ".JPG" eller ".JPEG", eller om filnamnstillägg saknas. (Observera att detta innebär att JPEG-filer skapade på en Macintosh inte kan visas korrekt.)
- Beroende på filens storlek och kompression visas vissa JPEG-bilder felaktigt.

## Information om kompatibla

### DivX-filer

- En fil med tillägget ".avi" eller ".divx" kallas DivX-fil.
- Högst 30 tecken kan visas på TV-skärmen.
- Filer som är större än 4 GB kan inte visas.
- Filer ska ha MPEG1 Audio Layer 3-format och MPEG2-format.

### Varning!

- DVD±R/RW- och CD-R/RW-skivor inspelade på persondator eller DVD- eller CD-inspelare kan eventuellt inte spelas om skivan är skadad eller smutsig, eller om det finns smuts eller kondens på spelarens lins.
- Om du spelar in en skiva på en persondator, även om den spelas in i ett kompatibelt format, kan den ändå bli ospelbar på grund av inställningarna för den mjukvara som använts för att spela in skivan. (Kontakta mjukvaruleverantören för ytterligare information.)
- En CD-R/RW-skiva kan ibland inte spelas, och detta kan bero på den aktuella skivans egenskaper eller att skivan är smutsig eller repig.
- Öppna (unfinalized) DVD-R/RW-skivor kan inte spelas.
- Öppna (unfinalized) CD-R/RW-skivor kan inte spelas.
- Läs mer om hur DVD-R/RW- och CD-R/RW-skivor ska hanteras under "Hantering av skivor" på **sidan 45**.
- Försök aldrig spela något annat än en musik-CD- (CDA-format) eller CD-R/RW-skiva med MP3- och/eller JPEG-filer. Vissa filtyper kan skapa problem eller fel på apparaten om de spelas.

## Grundinstallation

Denna enkla installation är det minsta som krävs för att kunna börja titta på DVD-videoskivor. Både ljudet och bilden skickas direkt till TV:n via den medföljande ljud- och videokabeln. För andra typer av anslutningar, se sidorna 9 och 10.

### Viktigt

- Innan du ansluter eller ändrar några anslutningar på bakpanelen ska du kontrollera att alla komponenter är avstängda och att stickkontakterna är urdragna.
- Dra inte ut DVD-spelarens stickkontakt när strömmen till en ansluten komponent är på, för då kan högtalaren skadas.

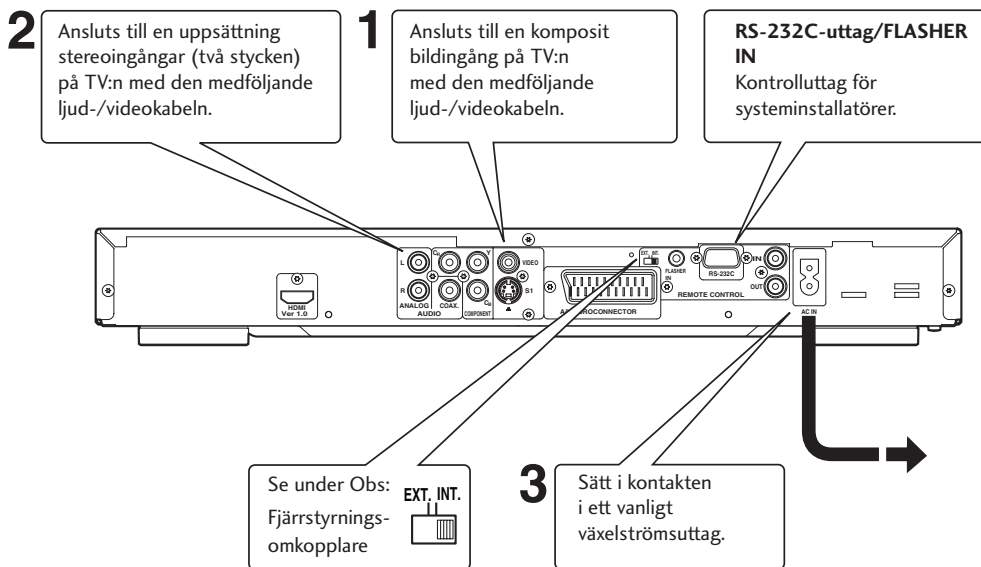

## Ansluta ljud-/videokablar

Kontrollera att varje kontakt har tryckts in helt för att få bästa möjliga anslutning. Kontakterna och uttagen är färgkodade för att underlätta vid anslutning.

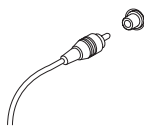

## Ansluta systemkontrollkablar

Genom att ansluta denna DVD-spelare till en annan ljudkomponent från Marantz med en medföljande systemkontrollkabel kan komponenterna fjärrstyras som ett enda system.

- När du ansluter spelaren till en komponent med fjärrstyrningssensor ska du kontrollera att du ansluter ingången märkt **REMOTE CONTROL IN** på DVD-spelaren till **REMOTE CONTROL OUT**-uttaget på apparaten med fjärrstyrningssensor.
- När du ansluter till en komponent som saknar fjärrstyrningssensor ska du se till att du ansluter komponenten till uttaget märkt **REMOTE CONTROL OUT** på DVD-spelaren.

### OBS

- När du ansluter spelaren till en standard-TV ska du välja **4:3 LETTER-BOX** eller **4:3 PAN SCAN** som inställning för TV Aspect (bildskärmsformat; se **sidan 36**).
- Anslut spelarens videoutgång direkt till TV:n. Eftersom spelaren är konstruerad för att stödja ett kort med analogt kopieringsskydd, är det inte säkert att vanlig uppspelning alltid fungerar om spelaren är ansluten till TV:n via en videobandspelare och bilder spelas in och spelas upp på videobandspelaren.
- Spelarens VIDEO-utgång och S1-utgång är inte progressiva.
- **Fjärrstyrningsomkopplare**  
Ställ denna omkopplare på **INT. (INTERN)** om DVD-spelaren ska styras separat. När DVD-spelaren ingår i ett system med en Marantz-receiver utrustad med fjärrstyrningssensor ska omkopplaren ställas på **EXT. (EXTERN)**.
- **Flasher-ingång**  
Denna ingång används när komponenter ska styras från olika rum med tangentbord eller annan styrutrustning. Ställ fjärrstyrningsomkopplaren på **EXT. (EXTERNAL)** när flasher-ingång används.

## Bildanslutningar för hemmabio

Den här spelaren kan mata ut videobilden på flera olika sätt. Använd guiden nedan och välj det sätt som passar bäst för just ditt system.

### Viktigt

- Innan du ansluter eller ändrar några anslutningar på bakpanelen ska du kontrollera att alla komponenter är avstängda och att stickkontakterna är urdragna.
- Dra inte ut DVD-spelarens stickkontakt när strömmen till en ansluten komponent är på, för då kan högtalaren skadas.

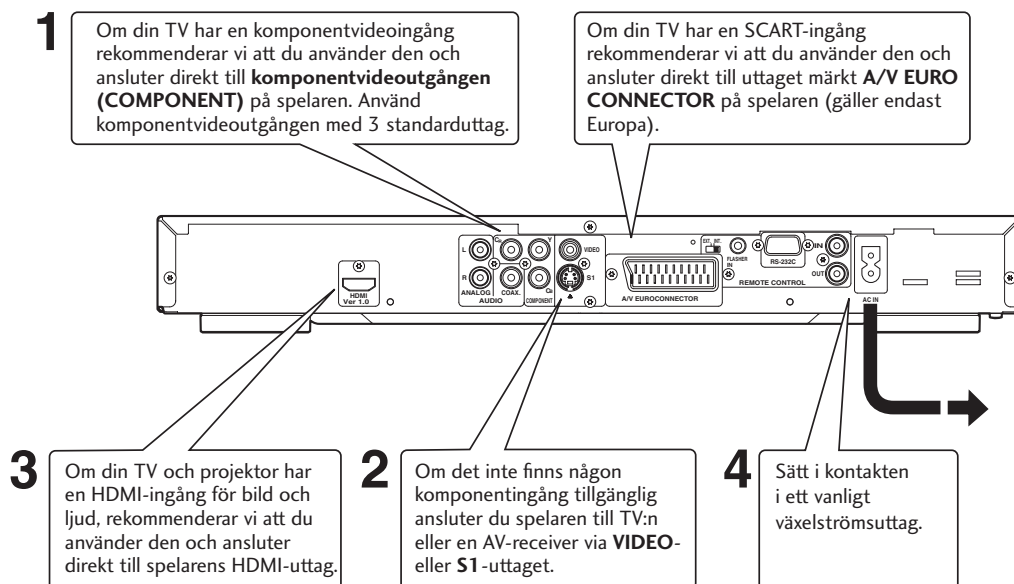

## Ansluta SCART- (gäller endast Europa) och S-videokablar

SCART- och S-videokablar kan bara sättas i på ett sätt, så se till att du håller kontakten så att den passar in i uttaget innan du trycker in den. Se till att du trycker in den helt för att få bra kontakt.

### OBS

- Uttaget A/V EURO CONNECTOR kan mata ut komposit- eller RGB komponentvideo. Använd A/V EURO CONNECTOR om du ska ansluta endast en TV. Du kan välja vilken typ av video som ska matas ut genom att ställa in önskad typ under **COMPONENT** på inställningsmenyn (**DVD-inställningsmenyn**, se sidan 39).

## S-video eller kompositvideo?

S-video bör ge bättre bild, så om du har en S-videoingång ska du använda den. S-videokablar kan köpas i välsorterade radio-/TV-affärer.

## Ansluta HDMI-kablar

Med en HDMI-kabel kan både okomprimerad video och digitalt ljud (till exempel linjärt PCM-format eller bitflöden i Dolby Digital-, DTS- eller MPEG-format) föras över via en enda kontakt.

Genom att föra över DVD-bilder i digital form direkt, utan analogomvandling, kan du få utsökt bildkvalitet (se sidorna 34, 37-39).

### OBS

- HDMI-utgången på den här apparaten kan anslutas till ett DVI-uttag på en TV eller annan apparat med hjälp av en konverteringsadapter. Du måste då använda en TV eller bildskärm med HDCP-kompatibel DVI-ingång.
- Det är inte säkert att det matas ut någon bild alls om apparaten är ansluten till en TV eller bildskärm som inte är kompatibel med ovan nämnda format.
- Läs mer om HDMI-kontakten i bruksanvisningen till den TV eller bildskärm som är ansluten till spelaren.
- När du ansluter en TV med progressive scan till spelarens komponentutgång ska du välja **ON** (på) som inställning för Progressive (se sidan 36).

### Ljudanslutningar för hemmabio

Spelaren matar ut flerkanaligt ljud i digital form. Läs i den manual som medföljde din förstärkare/receiver för att ta reda på vilken utrustning den är kompatibel med (i synnerhet vilka digitala format den kan avkoda, till exempel Dolby Digital, DTS, etc.).

### Viktigt

- Innan du ansluter eller ändrar några anslutningar på bakpanelen ska du kontrollera att alla komponenter är avstängda och att stickkontaktarna är urdragna.
- Dra inte ut DVD-spelarens stickkontakt när strömmen till en ansluten komponent är på, för då kan högtalaren skadas.

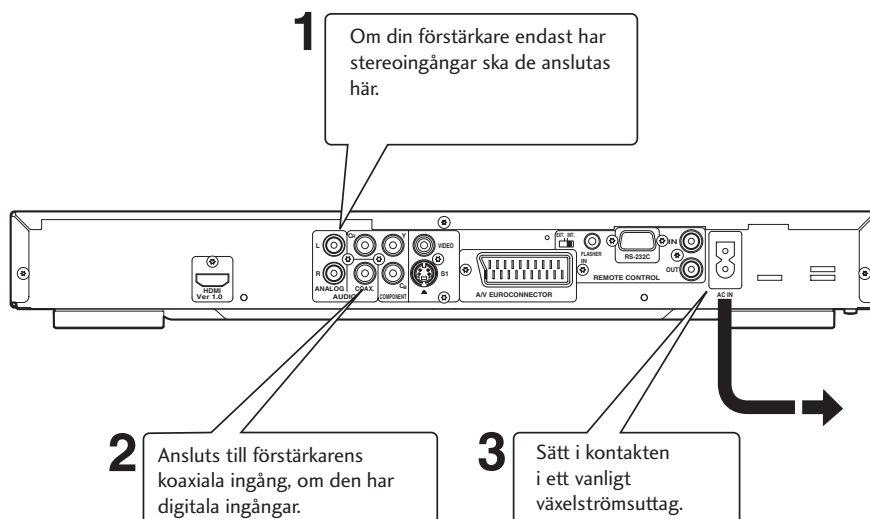

### Ansluta analoga ljudkablar

Kontrollera att samtliga kontakter har tryckts in helt för att få bästa möjliga anslutning. Kontakterna och uttagen är färgkodade för att underlätta vid anslutning.

### Ansluta koaxiala kablar

Använd en kabel med en stiftkontakt i varje ände (även kallad RCA- eller phonokontakt) för anslutningen mellan koaxiala digitala uttag. Se till att kontakten har tryckts in helt.

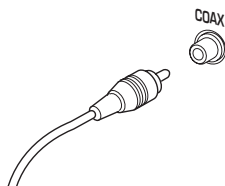



## Frontpanelen

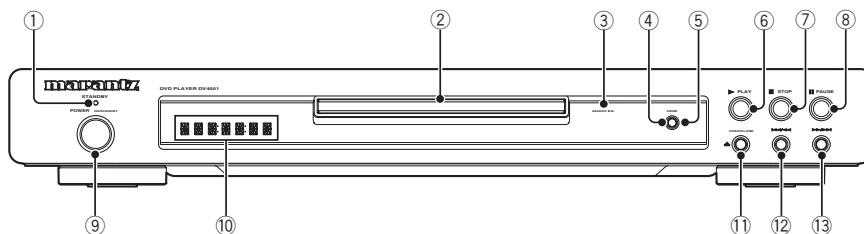

### 1 STANDBY-indikator

- Lyser när spelaren är i standby-läge.

### 2 Skivfack

- Här ska skivan placeras.

### 3 AUDIO EX

- Lyser när AUDIO EX har aktiverats med **AUDIO EX**-knappen på fjärrkontrollen.
- Ljudkvaliteten på analogt ljud förbättras om den analoga videoutmatningen och displayen på frontpanelen stängs av.
- Används för CDDA, Super Audio CD (CD-lagret) och CD-skivor i DTS-format i uppspelningsläge (Play mode).

### 4 HDMI

- HDMI-funktionen sätts på/stängs av när knappen hålls intryckt i tre sekunder eller mer. HDMI-indikatorn lyser när funktionen är på.
- HDMI-funktionen sätts på/stängs av genom att knappen hålls intryckt i tre sekunder eller mer. HDMI-indikatorn lyser när funktionen är på. 480p → 576p → 720p → 1080i → 480p

### 5 HDMI-indikator

- När den anslutna apparaten är HDMI/DVI-kompatibel blinkar lampan med rött sken.

### 6 ► (PLAY)

- Startar uppspelning av skivan.

### 7 ■ (STOP)

- Stoppas uppspelning av skivan.

### 8 || (PAUSE)

- Gör paus i uppspelningen.

### 9 POWER ON/STANDBY (strömbrytare)

- Tryck på knappen för att sätta på strömmen, och tryck en gång till för att slå av den till standby-läge.

### 10 Display

- Här visas olika sorters information.

### 11 ▲ OPEN/CLOSE (öppna/stäng)

- Tryck på knappen för att öppna och stänga skivfacket.

### 12 ◀◀ / ▶▶

- Tryck på knappen för att hoppa bakåt till föregående titel, kapitel eller spår. Du kan också hålla denna knapp intryckt för att snabbspola materialet.

### 13 ▶▶ / ▶▶▶

- Tryck på knappen för att hoppa framåt till nästa titel, kapitel eller spår. Du kan också hålla denna knapp intryckt för att snabbspola materialet.

## Fjärrkontroll

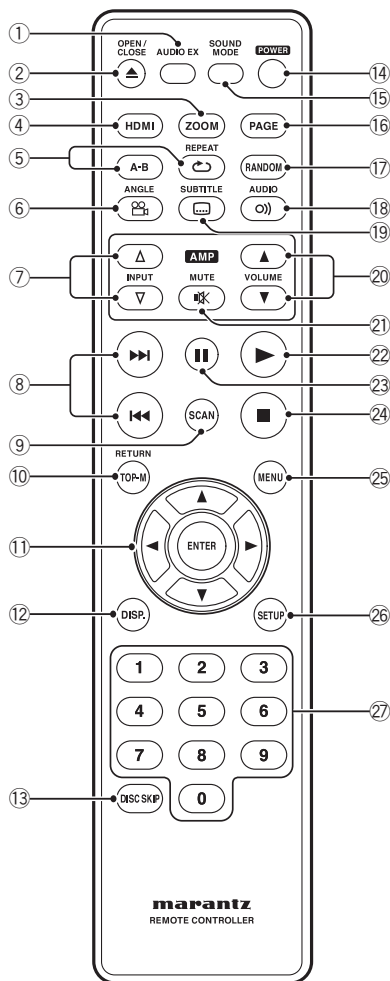

- 1 **AUDIO EX** – Tryck på knappen för att sätta på och stänga av **AUDIO EX**.
  - Ljudkvaliteten på analogt ljud förbättras om den analoga videoutmatningen och displayen på frontpanelen stängs av.
  - Det går inte att stänga av videoutmatningen via HDMI-uttaget.
- 2 **OPEN/CLOSE** – Öppnar/stänger skivfacket – **sidorna 13, 36 och 37**.
- 3 **ZOOM** – **sidan 22**
- 4 **HDMI**
  - HDMI-funktionen sätts på/stängs av genom att knappen hålls intryckt i tre sekunder eller mer. HDMI-indikatorn lyser när funktionen är på.
  - Om du trycker på knappen när HDMI är på visas aktuell upplösning. Tryck upprepade gånger på knappen medan upplösningen visas för att välja någon annan av nedanstående upplösningar: 480p → 576p → 720p → 1080i → 480p
- 5 **REPEAT (repetera)** – **sidan 19**  
**A-B** – **sidan 20**
- 6 **ANGLE (vinkel)** – **sidan 21**
- 7 **INPUT-knapparna (Δ/▽)** – Dessa knappar används för att växla mellan olika apparater som är kompatibla med Marantz-receivrar. Läs mer i den bruksanvisning som medföljde receivern.
  - Gäller följande modeller: PM-11S1, PM-15S1, PM6001, PM7001, PM8001, SR9600. (Det är inte säkert att dessa modeller finns tillgängliga i alla länder.)  
Kan inte användas för följande modeller: MARANTZ-förstärkare och receivrar tillverkade före 2006, bland annat PM-14, PM-17 och PM4001, med undantag för ovanstående modeller.
- 8 **◀◀ (PREV.)/▶▶ (NEXT)** – Hoppa till föregående/nästa – **sidorna 13, 14, 16, 17, 25 och 42**.
  - Används för att söka bakåt/framåt på en skiva, eller för att hoppa över titeln, kapitlet eller spåret.
  - Håll knappen intryckt (◀◀) för snabbspolning bakåt.
  - Håll knappen intryckt (▶▶) för snabbspolning framåt.
- 9 **SCAN (sök/förhandsgranska)** – **sidan 15**
- 10 **TOP MENU (TOP-M)/RETURN (toppmeny/återgå)** – **sidan 14**
- 11 **Piltangenter (◀/▶/▲/▼) / ENTER-knapp**
- 12 **DISPLAY (DISP.)** – **sidan 23**
- 13 **DISC SKIP (hoppa över skiva)** – Används inte på den här spelaren.
- 14 **POWER** – Används för att sätta på eller slå av spelaren till standby-läge – **sidan 13**
- 15 **SOUND MODE** – Väljer funktion för ljudutgången – **sidan 33**
- 16 **PAGE (sida)** – Används inte på den här spelaren.
- 17 **RANDOM (slumpvis uppspelning)** – **sidan 20**
- 18 **AUDIO (ljud)** – **sidan 22**
- 19 **SUBTITLE (textning)** – **sidan 21**
- 20 **VOLUME (▲/▼; volymknappar)** – Dessa knappar kan användas för att justera volymen på apparater som är kompatibla med Marantz-receivrar. Läs mer i den bruksanvisning som medföljde receivern.
- 21 **MUTE-knappen** – Denna knapp används för att stänga av ljudet på apparater som är kompatibla med Marantz-receivrar. Läs mer i den bruksanvisning som medföljde receivern.
- 22 **▶ (start)** – **sidorna 13, 18, 28 och 31**.
- 23 **|| (paus)** – **sidorna 13, 18**
- 24 **■ (stopp)** – **sidorna 13, 27, 29**
- 25 **MENU (meny)** – **sidan 14**
- 26 **SETUP (inställning)** – **sidan 29**
- 27 **Sifferknappar**

### OBS

- Fabriksinställningen för HDMI är **HDMI ON (på)**.
- Ställ in **HDMI** på **DVD-inställningsmenyn** för att använda HDMI-funktionerna (se **sidorna 34, 37-39**).

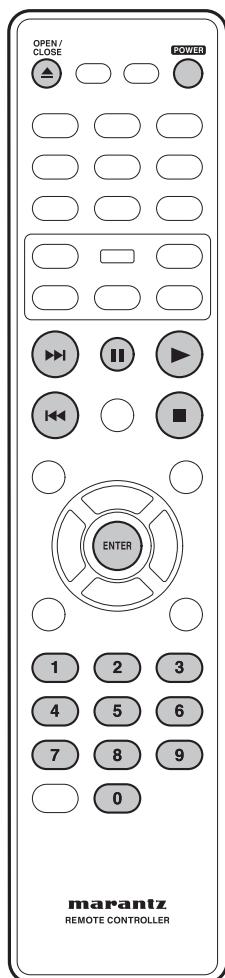

## Spela skivor

Här förklaras de viktigaste knapparna för uppspelning av skivor. Ytterligare funktioner finns beskrivna i nästa kapitel.

### OBS

- Överallt i den här manualen är termen "DVD" liktydig med DVD-video och DVD±R/RW. Om en funktion endast gäller en viss sorts DVD-skiva anges detta.

#### 1 Tryck på POWER ON/STANDBY-knappen på frontpanelen eller POWER-knappen på fjärrkontrollen.

Om du spelar en DVD- eller Video-CD-skiva ska du också sätta på TV:n och kontrollera att den är inställd på rätt videoingång.

#### 2 Tryck på OPEN/CLOSE-knappen för att öppna skivfacket.

#### 3 Lägg i en skiva.

Lägg i en skiva med etikettsidan uppåt och använd markeringarna i skivfacket för att placera skivan rätt (om du lägger i en dubbelsidig DVD-skiva ska den sida du vill spela ligga nedåt).

#### 4 Tryck på ► (PLAY) för att starta uppspelningen.

Om du spelar en DVD- eller Video-CD-skiva kan en meny dyka upp (se [sidan 14](#)).

### OBS

- För enkelsidiga skivor med två lager som innehåller filmer, etc. kan bilden stanna till för ett ögonblick vid övergången till det andra lagret. Detta är inte något fel.
- På vissa DVD- och Video-CD-skivor kan en del funktioner fungera annorlunda eller inte alls.

## Viktigaste knapparna för uppspelning

Knapp	Knappens funktion
►	Startar uppspelning. På titelmenyn fungerar knappen som Enter-knappen.
	Gör paus i uppspelningen av en skiva. Varje gång du trycker på knappen visas en ny bild.
■	Stoppar uppspelning.
◀◀	•Hoppar tillbaka till början av pågående spår eller kapitel, och vid nästa tryckning till föregående spår/kapitel. •Håll knappen intryckt för snabbspolning bakåt.
↻	•Hoppar till nästa spår eller kapitel. •Håll knappen intryckt för snabbspolning framåt.
Siffer-tangenterna	Uppspelningen startar från det valda spår-/kapitelnumret.
ENTER	Väljer markerat menyalternativ.

## Återuppta uppspelning där den avbröts förra gången

Den här DVD-spelaren kan återuppta uppspelning av en skiva vid den punkt där uppspelningen stoppades förra gången (gäller endast de 10 senaste skivorna inspelade utan meny).

#### 1 Lägg i en av de 10 senast spelade skivorna.



#### 2 Tryck på PLAY ► medan "LOADING" (laddar) visas på displayen för att starta uppspelningen från den punkt där den avbröts förra gången.

För att stänga av fortsättningsfunktionen:

- Tryck två gånger på ■.



### Viktigt

När du använder uppspelningsknapparna händer det ibland att symbolen  visas på skärmen. -symbolen betyder att det aktuella kommandot för tillfället inte kan användas.

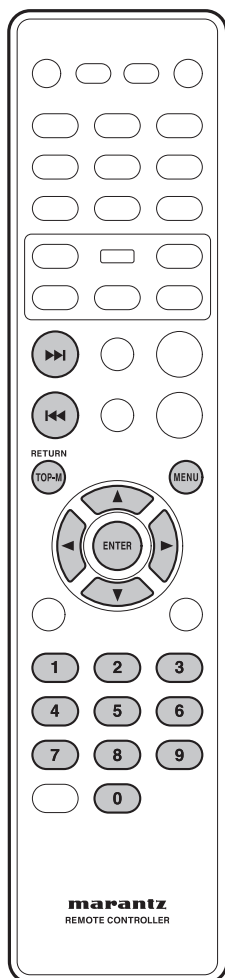

## Hantera menyer på DVD-skivor

Många DVD-skivor har menyer. Ibland visas dessa automatiskt när uppspelning påbörjas. Andra visas bara när du trycker på knapparna MENU eller TOP-M.

Knapp	Knappens funktion
TOP-M	Visar "toppmenyn" på en DVD-skiva. Hur denna ser ut varierar från skiva till skiva.
MENU	Visar en meny på en DVD-skiva – varierar från skiva till skiva och kan vara samma som "toppmenyn".
RETURN	Går tillbaka och visar föregående menyskärm.
Piltangenterna (◀/▶/▲/▼)	Används för att flytta markören på skärmen.
ENTER	Väljer markerat menyalternativ.
Siffer-tangenterna	Väljer ett numrerat menyalternativ (gäller endast vissa skivor).

## Hantera PBC-menyer på Video-CD

Vissa Video-CD-skivor har menyer där man kan välja vad man vill titta på. Dessa kallas PBC-menyer (Playback control = uppspelningskontroll).

Tryck på MENU för att sätta på eller stänga av PBC-funktionen.



### OBS

- På vissa skivor kan PBC-menyer inte användas.

Knapp	Knappens funktion
RETURN	Öppnar PBC-menyn.
Siffer-tangenterna	Väljer ett numrerat menyalternativ.
ENTER	Väljer markerat menyalternativ.
◀◀	Visar föregående menysida (om det finns någon).
▶▶	Visar nästa menysida (om det finns någon).

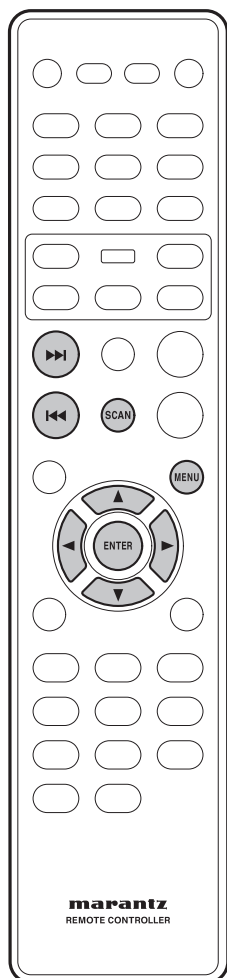

## Inledning

- Många av de funktioner som behandlas i detta kapitel gäller DVD-, Video-CD- och CD-skivor, men ibland kan funktionerna variera en aning beroende på vilken typ av skiva som ligger i skivfacket.
- Om -symbolen visas på skärmen när du spelar en DVD-skiva och försöker använda en speciell funktion, kan denna funktion inte användas, och anledningen kan ligga hos antingen spelaren eller skivan.
- På Video-CD-skivor är vissa funktioner inte tillgängliga under uppspelning i PBC-läge. Om du vill använda dem trycker du på MENU för att stänga av PBC-funktionen.

## Förhandsgranskning

Video-CD   SVCD   DVD-Video

### 1 Tryck på SCAN.

SVCD   VCD

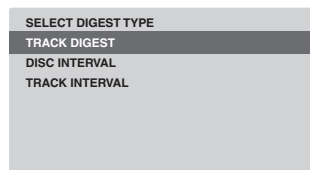

DVD

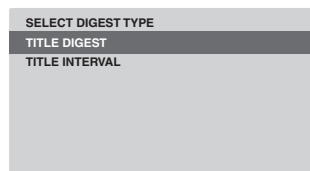

### 2 Använd piltangenterna ▲/▼ för att välja något av nedanstående alternativ och tryck sedan på ENTER.

Det här alternativet är bara tillgängligt under uppspelning.

- **TRACK/TITLE/CHAPTER DIGEST** – Visar sex olika spår (TRACK), titlar (TITLE) eller kapitel (CHAPTER) åt gången på en och samma skärm. Härigenom kan du snabbt titta igenom samtliga spår, titlar eller kapitel på skivan.
- **DISC INTERVAL** – Visar hela skivan i sex miniatyrbilder. Funktionen delar in skivan i sex lika långa delar och visar dem på skärmen.
- **TRACK INTERVAL** – Visar innehållet från ett spår i sex miniatyrbilder. Här delas spåret in i sex lika långa delar som visas på skärmen.
- **TITLE INTERVAL/CHAPTER INTERVAL** – Visar innehållet i en titel (TITLE) eller ett kapitel (CHAPTER). Här delas en ensam titel/kapitel in i 10-minutersavsnitt som visas på skärmen.



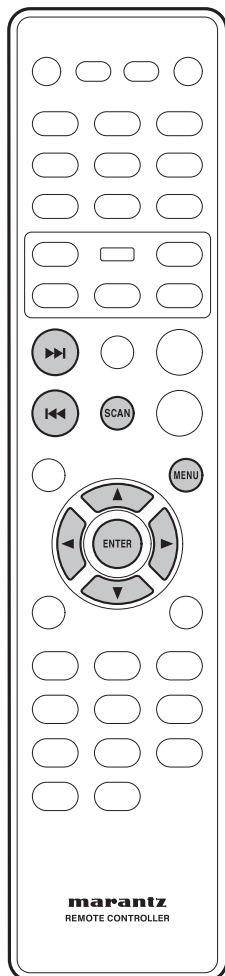

- Använd piltangenterna (◀/▶/▲/▼) för att välja ett spår eller använd sifferknapparna för att mata in det önskade spårnumret.
- Tryck på ◀◀/▶▶ för att gå till föregående respektive nästa sida.
- Tryck på ENTER för att starta uppspelningen från den markerade miniatybilden.
- För att gå tillbaka till huvudmenyn markerar du MENU på skärmen och trycker på ENTER.

- 3 För att stänga förhandsvisningsmenyn markerar du EXIT på skärmen och trycker sedan på ENTER.

För CD-skivor

- Tryck på SCAN på fjärrkontrollen när skivan är i stoppläge. Varje spår spelas i några sekunder.



#### OBS

- Du kan bara välja "Track Interval" under uppspelning och PBC-funktionen måste vara avstängd.
- På vissa skivor kan Scan-funktionen inte användas.

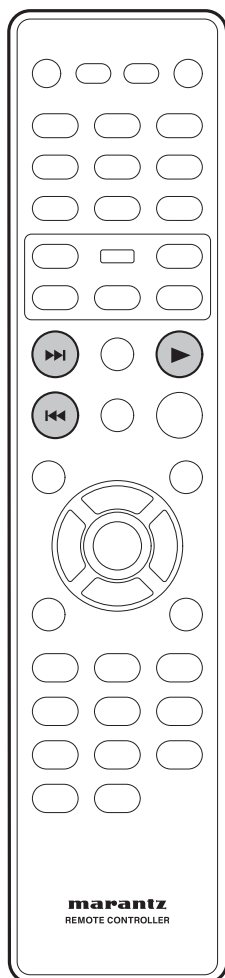

### Snabbspolning framåt/bakåt

(DVD-Video) (Video-CD) (CD) (MP3) (WMA)

DVD- och VCD-skivor kan snabbspolas framåt och bakåt med bild men utan ljud.

När det gäller CD-skivor kan man lyssna på ljudet under snabbspolning framåt och bakåt.

### Visa bild under snabbspolning framåt/bakåt

Tryck på ►► (NEXT) under uppspelning och håll knappen intryckt.

- Snabbspolning framåt börjar.
- Under snabbspolning framåt kan du växla mellan fem olika hastigheter, från 2x hastigheten till 32x hastigheten, genom att trycka upprepade gånger på ►► (NEXT).

Tryck på ◀◀◀ (PREV) under uppspelning och håll knappen intryckt.

- Snabbspolning bakåt börjar.
- Under snabbspolning bakåt kan du växla mellan fem olika hastigheter, från 2x hastigheten till 32x hastigheten, genom att trycka upprepade gånger på ◀◀◀ (PREV).

För att återgå till normal uppspelning trycker du på ► (PLAY).

### OBS

- Ljudet är avstängt när DVD-/VCD-skivor snabbspolas framåt/bakåt.

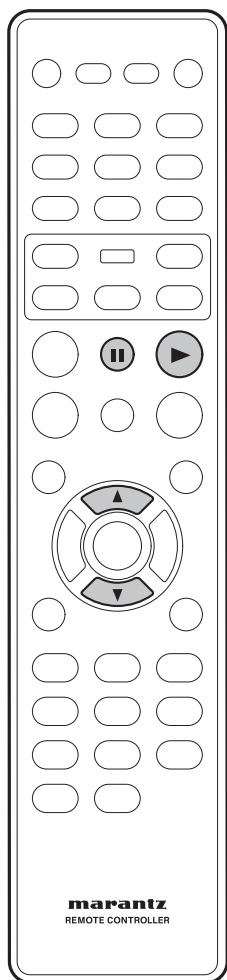

## Stillbild/Långsam uppspelning/Visning bild för bild

(DVD-Video) (Video-CD)

Videobilder på DVD- och Video-CD-skivor kan visas som stillbilder, spelas upp i långsam hastighet och till och med stegas framåt bild för bild (fungerar bara framåt).

### Titta på en stillbild

Tryck på **II (PAUSE)**.

### Titta i långsam hastighet

DVD-skivor kan spelas både framåt och bakåt med den här funktionen. Video-CD-skivor kan bara spelas framåt.

#### Tryck på **▼ (nedåtpil)** under uppspelning.

- Långsam uppspelning startar.
- Under långsam uppspelning kan du välja mellan 4 olika hastigheter, från halva den normala hastigheten till 1/16 av normal uppspelningshastighet, genom att trycka upprepade gånger på **▼ (nedåtpil)**.  $1/2 - 1/4 - 1/8 - 1/16$  **▶▶**

#### Tryck på **▲ (uppåtpil)** under uppspelning.

- Långsam uppspelning bakåt startar.
- Under långsam uppspelning kan du växla mellan 4 olika hastigheter, från halva den normala hastigheten till 1/16 av normal uppspelningshastighet, genom att trycka upprepade gånger på **▲ (uppåtpil)**.  $1/2 - 1/4 - 1/8 - 1/16$  **◀◀**

#### För att återgå till normal uppspelning

När du har gjort paus i uppspelningen eller under långsam uppspelning ska du trycka på **▶ (Play)** för att återgå till normal uppspelning.

### Stegvis uppspelning: titta på en bild i taget

DVD- och Video-CD-skivor kan bara spelas framåt med den här funktionen.

#### Tryck på **II (PAUSE)**.

Varje gång du trycker på knappen visas en ny bild.

#### För att återgå till normal uppspelning

När du använder funktionen stegvis uppspelning trycker du på **▶ (PLAY)** för att återgå till normal uppspelning.

### OBS

- Det hörs inget ljud i pausläge och under långsam uppspelning eller vid stegvis uppspelning bild för bild.
- Stillbilder samt långsam och stegvis uppspelning fungerar inte på vissa titlar. Då visas symbolen .
- Ett kort ljud kan dock höras när spelaren växlar över till långsam uppspelning.
- När du trycker på **II (PAUSE)** under långsam uppspelning händer det ibland att spelaren passerar just den bild där du vill att den ska stanna.



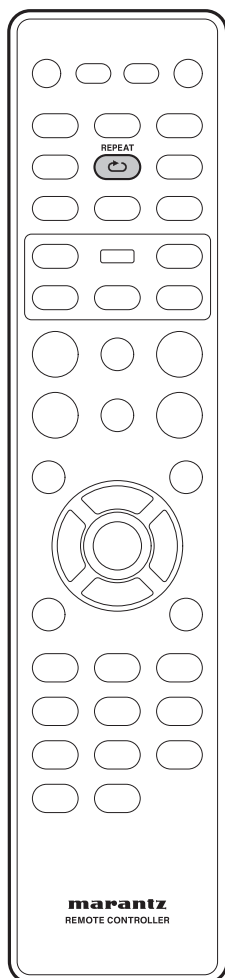

## Använda repeteringsfunktionen

(DVD-Video) (Video-CD) (CD) (MP3)

(JPEG) (DivX) (WMA)

Du kan ställa in spelaren så att den repeterar enskilda spår (på CD- eller Video-CD-skivor), kapitel eller titlar (på DVD-skivor) eller hela skivan. Det går också att repetera ett visst avsnitt på en skiva. Du kan inte använda repeteringsfunktionerna på en Video-CD-skiva som spelas i PBC-läge.

### OBS

- På vissa skivor kan repeteringsfunktionen inte användas.

## Tryck på REPEAT under uppspelning för att välja en repeteringsfunktion.

Du byter repeteringsfunktion varje gång du trycker på knappen:

(DVD-Video)

- CHAPTER REPEAT (repetera kapitel)
- TITLE REPEAT (repetera titel)
- ALL REPEAT (repetera alla)
- OFF (avstängd)

(Video-CD) (CD)

- TRACK REPEAT (repetera spår)
- ALL REPEAT (repetera alla)
- REPEAT OFF (repeteringsfunktionen avstängd)

(MP3) (JPEG) (DivX) (WMA)

- REPEAT ONE (repetera ett spår)
- REPEAT FOLDER (repetera mapp)
- OFF (avstängd)

### OBS

Om repetera A-B eller en slumpfunktion är på avbryts dessa när repeteringsfunktionen aktiveras.

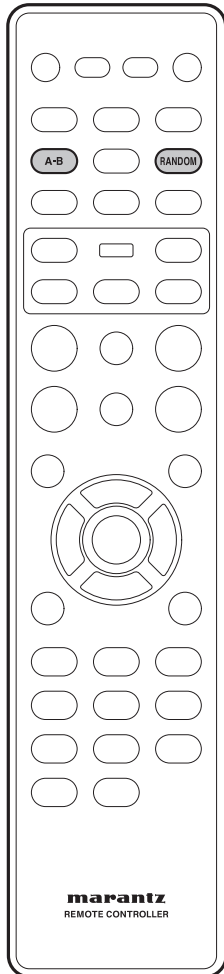

### Repetera ett avsnitt på en skiva

DVD Video-CD CD MP3 DivX

- 1 Tryck en gång på knappen A-B vid början av det avsnitt du vill repetera, och sedan en ytterligare gång vid slutet av avsnittet.

Uppspelningen hoppar genast tillbaka till startpunkten och spelar avsnittet om och om igen.

- På en DVD-skiva måste avsnittet börja och sluta inom en och samma titel/kapitel.
- På en Video-CD/CD-skiva måste avsnittet börja och sluta inom ett och samma spår.

- 2 För att återgå till normal uppspelning trycker du på knappen A-B en gång till.



#### OBS

- På vissa skivor är det inte säkert att uppspelningen börjar exakt vid A-punkten.
- När funktionen repetera A-B stängs av, återupptas tidigare inställda slump- eller repeteringsfunktioner.

### Använda slumpfunktionen (RANDOM/SHUFFLE)

DVD-Video Video-CD CD MP3

DivX WMA JPEG

Slumpfunktionen används för att spela spår i slumpmässig ordning.

Du kan inte använda slumpfunktionen på DVD-skivor inspelade i VR-läge eller Video-CD-skivor som spelas i PBC-läge.

Tryck på RANDOM-knappen under uppspelning för att välja en slumpfunktion.

- SHUFFLE (blanda)
- SHUFFLE REPEAT (repetera slumpvis uppspelning)
- SHUFFLE OFF (slumpfunktionen avstängd)

Tryck på RANDOM för att stänga av slumpfunktionen.



#### OBS

- Eventuellt pågående repeteringsfunktion eller repetera A-B avbryts och slumpfunktionen aktiveras.

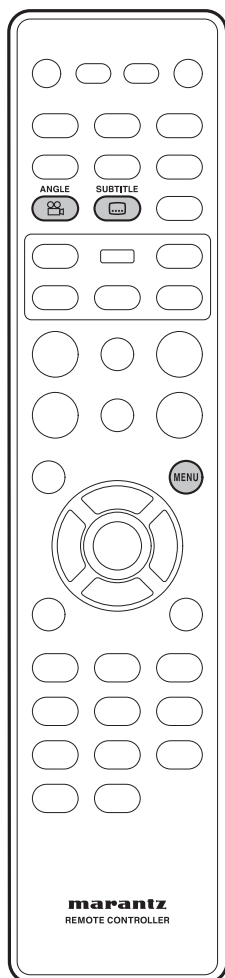

## Byta kameravinkel

(DVD-Video)

Vissa DVD-videoskivor innehåller scener filmade ur två eller flera vinklar. Titta på skivfodralet: det bör finnas en kamerasymbol, , på fodralet om skivan innehåller scener filmade ur flera vinklar.

- För att byta kameravinkel trycker du på knappen **ANGLE**.

### OBS

- Den här funktionen fungerar inte på alla skivor.

## Byta textspråk

(DVD-Video) (DivX)

Många DVD-video- eller DivX-skivor har textning på ett eller flera språk. Det brukar stå på skivfodralet vilka textspråk som finns på skivan. Du kan byta till ett annat språk när som helst under uppspelning.

- Tryck upprepade gånger på **SUBTITLE** för att visa/byta textspråk.  
Det aktuella textspråket visas på skärmen.
- För att ställa in önskat textspråk, se sidan **40**.

### OBS

- Ibland kan textspråket inte stängas av även om du har ställt in på "OFF" (avstängt).
- På vissa skivor kan du bara byta textspråk på skivmenyn. Tryck då på **MENU**-knappen och byt inställning.

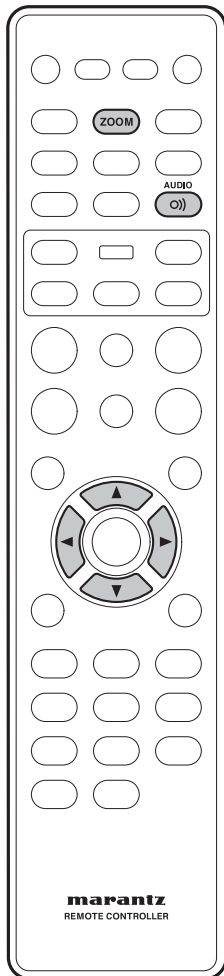

## Byta ljudspråk

(DVD-Video)

När du spelar en DVD-videoskiva med tal på två eller flera språk kan du byta ljudspråk när som helst under uppspelning.

- Tryck upprepade gånger på **AUDIO**-knappen för att visa/byta ljudspråk. Det aktuella ljudspråket anges på skärmen.
- För att ställa in önskat ljudspråk, se sidan **40**.

### OBS

- På vissa skivor går det inte att byta ljudspråk under uppspelning. Byt då med hjälp av DVD-menyn.
- Det kan ta några sekunder innan det valda ljudspråket hörs.

## Byta ljudkanal

Den här funktionen fungerar inte på alla skivor.

(Video-CD)

På Video-CD-skivor kan du växla mellan stereo, enbart vänster kanal, enbart höger kanal eller blandad mono (Mixed Mono).

- Tryck upprepade gånger på **AUDIO**-knappen för att byta ljudkanal. Aktuell(a) kanal(er) anges på skärmen.

## Använda zoomfunktionen

(DVD-Video) (Video-CD) (JPEG)

- 1 Under uppspelning eller i pausläge trycker du på **ZOOM**-knappen på fjärrkontrollen för att zooma: x2, x3, x4, x1/2, x1/3, x1/4, Normal för DVD-Video- eller VCD-skivor, och 100%, 125%, 150%, 200%, Normal för JPEG-filer.
- 2 Använd piltangenterna (▲/▼/◀/▶) för att välja vilken del av skärmen du vill zooma in.

### OBS

- På vissa skivor går det inte att zooma.
- Zoomning fungerar inte korrekt på vissa scener.
- Bilden kan bli sämre eller börja skaka vid zoomning.

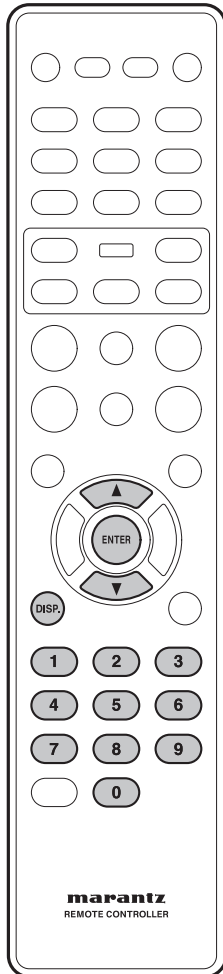

## Information om uppspelningen

Detta DVD-system kan visa information om den spelade skivan (till exempel titel- eller kapitelnummer, hur mycket speltid som har gått, ljud-/textspråk) och flera kommandon kan utföras samtidigt som skivan spelas.

(DVD-Video) (Video-CD)

### 1 Tryck på DISP under uppspelning.

- En lista med tillgänglig skivinformation visas på TV:n.

(DVD)

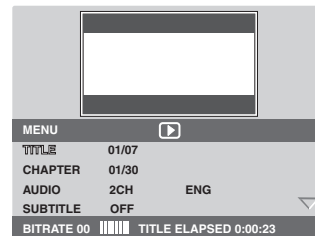

(Video-CD) (SVCD)

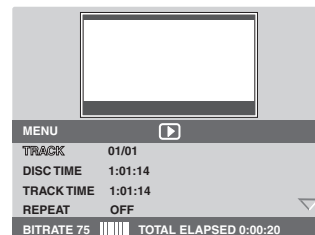

## Välja titel/kapitel/spår

- 1 Tryck på ▲/▼ för att markera "Title" / "Chapter" eller "Track" (titel, kapitel respektive spår), och tryck sedan på ENTER.
- 2 Använd sifferknapparna (0-9) och mata in ett giltigt nummer (t.ex. 04/05).
- 3 Tryck på ENTER för att bekräfta.

## Ljud/Textning

- 1 Tryck på ▲/▼ för att markera "Audio" eller "Subtitle" (ljud respektive textning), och tryck sedan på ENTER.

Audio- eller Subtitlemenyn visas på TV-skärmen.

- 2 Tryck på ▲/▼ för att välja ett språk och tryck sedan på ENTER för att bekräfta.

Ljud- eller textspråket växlar över till önskat språk.

### Vinkel

- 1 Tryck på ▲/▼ för att markera "Angle" (vinkel), och tryck sedan på ENTER.
- 2 Använd sifferknapparna (0-9) och mata in ett giltigt nummer.
- 3 Tryck på ENTER för att bekräfta.  
Uppspelningen växlar över till den valda vinkeln.

### Tidssökning

- 1 Tryck på ▲/▼ för att markera "Time Disp." (tidsvisning), och tryck sedan på ENTER.  
Vilka visningsalternativ som visas på TV-skärmen beror på typen av skiva i spelaren.

#### För DVD-skivor:

TT Elapsed – spelad tid på den aktuella titeln;  
 TT Remain – återstående tid på den aktuella titeln;  
 CH Elapsed – spelad tid på det aktuella kapitlet;  
 CH Remain – återstående tid på det aktuella kapitlet;

#### För VCD-/SVCD-skivor:

Total Elapsed – spelad tid på den aktuella skivan;  
 Total Remain – återstående tid på den aktuella skivan;  
 Single Elapsed – spelad tid på det aktuella spåret;  
 Single Remain – återstående tid på det aktuella spåret;

- 2 Tryck på ▲/▼ för att markera "TT Time" (titeltid) / "CH Time" (kapiteltid) / "Disc Time" (skivtid) eller "Track Time" (spårtid), och tryck sedan på ENTER.
- 3 Använd sifferknapparna (0-9) och mata in en giltig tid (t.ex. 0:34:27).
- 4 Tryck på ENTER för att bekräfta.  
Uppspelningen hoppar till den valda tiden.

### Repetera

- 1 Tryck på ▲/▼ för att markera "REPEAT" (repetera), och tryck sedan på ENTER.
- 2 Tryck på ▲/▼ för att markera önskad repeteringsfunktion, och tryck sedan på ENTER.

### Tid

CD

Tryck upprepade gånger på DISPLAY (DISP.) under uppspelning för att visa annan tidsinformation om skivan.

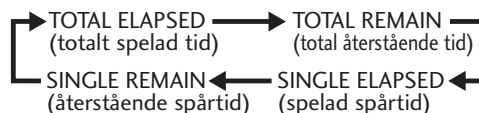

#### OBS

- Ovanstående information visas inte för Video-CD-skivor som spelas i PBC-läge.

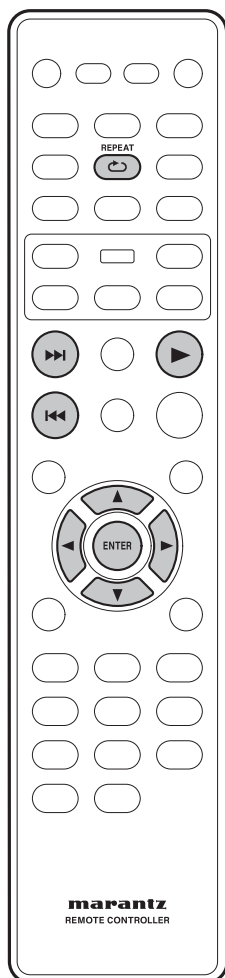

**Spela en skiva med MP3-/DivX-/JPEG-/Windows Media™ Audio-filer**  
 Detta DVD-system kan spela de flesta typer av MP3-, JPEG- och Windows Media™ Audio-filer som finns inspelade på en CD-R/RW-skiva eller färdiginspelad CD-skiva köpt i handeln.

- 1 **Lägg i en skiva.**
  - Det kan ta mer än 30 sekunder för spelaren att läsa av skivan; tiden beror på hur komplext filsystemet är.
  - Skivmenyn visas på TV-skärmen.
  - Uppspelningsstartar automatiskt. Om den inte gör det ska du trycka på ► (PLAY).

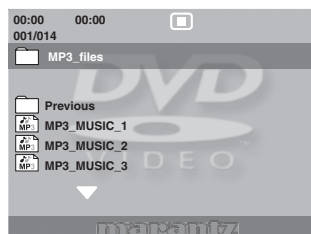

- 2 **Om skivans huvudmeny innehåller olika mappar använder du ▲/▼ för att välja önskad mapp och trycker sedan på ENTER för att öppna mappen.**
- 3 **Använd ▲/▼ för att välja spår/fil och tryck på ENTER för att starta uppspelningen.**
  - Uppspelningsstartar från den valda filen och fortsätter ända till slutet av mappen.

Under uppspelning kan du;

- Trycka på ◀◀/▶▶ för att spela ett annat spår/fil i samma mapp.
- För att välja en annan mapp på den aktuella skivan trycker du på ▲ för att gå tillbaka till rotmenyn. Använd piltangenterna ▲/▼ för att välja önskad mapp, och tryck sedan på ENTER för att bekräfta.
- Tryck upprepade gånger på REPEAT för att komma till olika uppspelningsfunktioner.
  - OFF (avstängd)
  - REPEAT ONE (repetera en): En fil kommer att spelas upprepade gånger.
  - REPEAT FOLDER (repetera mapp): Alla filer i en mapp kommer att spelas upprepade gånger.

#### Tips

- För att hoppa över mappmenyn när du lägger i en MP3-/JPEG-skiva ska du ställa in MP3-/JPEG NAV i på Preference Setup-sidan på WITHOUT MENU (utan meny).

#### OBS

- Vissa skivor kan inte spelas på den här spelaren på grund av skivans speciella egenskaper och konfiguration.

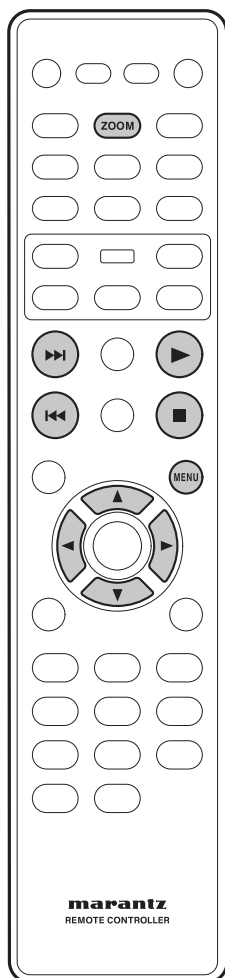

### Visa JPEG-bilder (bildspel)

- Lägg i en skiva med bilder (Kodak Picture CD, JPEG).

Med en Kodak-skiva startar bildspelet automatiskt.

Med en JPEG-skiva visas bildmenyn på TV-skärmen. Tryck på PLAY ► för att starta bildspelet.

#### OBS

På vissa skivor kan bildmenyn inte användas.

### Förhandsgranskning

- 1 Tryck på ■ under uppspelning.

- 12 miniatyrbilder visas på TV:n.



- 2 Tryck på |◀◀/▶▶| för att visa andra bilder på föregående/nästa sida.
- 3 Använd piltangenterna ◀/▶/▲/▼ för att markera en av bilderna och tryck på ENTER för att starta uppspelningen.
- 4 Tryck på MENU för att gå tillbaka till menyerna på CD-skivan.

### Zooma in bilden

- 1 Tryck upprepade gånger på ZOOM under uppspelning för att välja en annan förstoringgrad.
- 2 Använd piltangenterna ◀/▶/▲/▼ för att se andra delar av den inzoomade bilden.

#### Tips

- Den här funktionen fungerar inte på DivX-skivor.
- På vissa skivor går det inte att zooma.

### Vrida/vända bilden

- Använd piltangenterna ◀/▶/▲/▼ under uppspelning för att vrida/vända på bilden på TV-skärmen.

▲: Vänder bilden vertikalt.

▼: Vänder bilden horisontellt.

◀: Vrider bilden motsols.

▶: Vrider bilden medsols.

#### OBS

Filformat som kan användas:

- Filnamnställaget måste vara "\*.JPG" och inte "\*.JPEG".
- Endast stillbilder som följer DCF-standard eller JPEG-bilder, t.ex. TIFF, kan visas. Rörliga bilder, Motion JPEG- och andra format, eller bilder i andra format än JPEG, eller bilder med ljud kan inte visas.
- Om det finns ett stort antal sånger/bilder lagrade på skivan tar det ibland längre tid för DVD-systemet att visa skivnehållat på TV-skärmen.
- Det tar längre tid att visa progressiva JPEG-filer än vanliga JPEG-format (s.k. baseline JPEG).



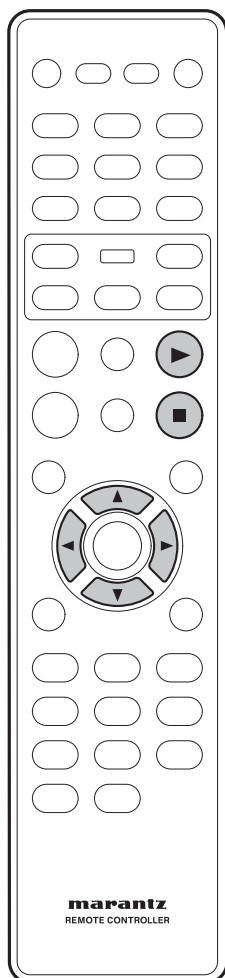

## Spela musikfiler i MP3/WMA-format och samtidigt visa JPEG-bilder

Du kan skapa ett bildspel med musik om skivan innehåller både musik i MP3/WMA-format och bildfiler i JPEG-format.

- 1 Lägga i en MP3/WMA-skiva som innehåller både musik och bilder.
- 2 Välja ett MP3-/WMA-spår på menyn och trycka på **PLAY ►** för att starta uppspelningen.
- 3 Medan du spelar upp musik i MP3/WMA-format använder du piltangenterna ◀/▶/▲/▼ för att välja en bildmapp på skivmenyn och trycker sedan på **PLAY ►**.
  - Alla bildfilerna i mappen kommer att visas.
- 4 Trycka på **STOP ■** för att stoppa samtidig uppspelning.

### Tips

- Det är normalt med enstaka "hopp" då och då när du lyssnar på MP3-skivor.
- Det är normalt med någon enstaka pixelation under uppspelning av MP3/DivX-filer på grund av att det digitala innehållet kan vara lite otydligt under nedladdning från internet.
- Spelaren kan bara spela första sessionen på en CD-skiva med flera sessioner.

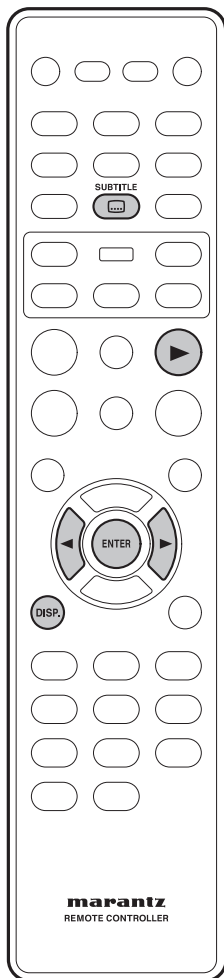

## Spela en skiva med DivX-filer

Detta DVD-system kan spela upp DivX-filmer som du har kopierat från din dator till en CD-R/RW- eller DVD±R/±RW-skiva (läs mer på sidan 7).

- 1 Lägga i en skiva med DivX-filer.
- 2 Tryck på **PLAY ►** för att starta uppspelningen.

Under uppspelning kan du;

- Trycka på **SUBTITLE** för att byta textspråk, om det finns textremсор på flera språk på DivX-skivan.

### Tips

- Textningsfiler med följande filnamnställäggs stöds: .srt, .smi, .sub, .ssa, .ass. De visas däremot inte på filhanteringsmenyn.
- Textningsfilen måste ha samma filnamn som filmen.
- Den visade textremсор kan i genomsnitt innehålla högst 42 tecken.
- Under uppspelning av DivX-filmer kan tidssökning inte användas.

### DivX Ultras avancerade funktioner

- Textning i **XSUB™**-format så att du själv kan skapa filmer med textremсор på flera språk.
- **Interaktiva videomenyer (Interactive video mode)** ger fantastisk bekvämlighet och kontroll så att du snabbt kan hoppa mellan olika scener eller bonusmaterial, och välja bland olika ljudspår och textremсор.
- **Med alternativa ljudspår (Alternate audio tracks)** kan du få ljudspår på flera språk eller särskilda ljudspår för olika högtalaruppsättningar.
- **Kapitelpunkter (Chapter points)** ger flexibilitet så att du kan hoppa direkt till den scen du vill titta på, oavsett var i filmen du befinner dig.

### Information om kompatibla DivX-filer

- Stöd för DivX 3.11, 4.x, 5.x, 6.x och Ultra.
- Exakt rörelsekompensation med Q-pel (kvarter pixel).
- Uppspelning med Global Motion Compensation (GMC).

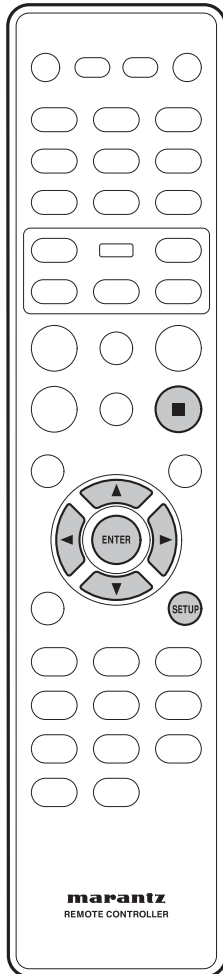

## Använda inställningsmenyn (Setup menu)

Innan du börjar använda spelaren bör du ställa in systemet efter den miljö och de omständigheter som råder där spelaren ska användas.

Observera att de ändrade inställningarna sparas och finns kvar tills de ändras på nytt, även när strömmen har stängts av.

På inställningsmenyn (Setup menu) hittar du samtliga spelarens inställningar. Tryck på **SETUP** för att öppna/stänga menyn och på fjärrkontrollens piltangenter och **ENTER**-knapp för att förflytta dig på menyn och välja alternativ.

### OBS

- De språkalternativ som visas på bilderna av skärmmenyer på följande sidor kan skilja sig från dem som finns i ditt land eller din region.

## 1 Tryck på **SETUP**-knappen på fjärrkontrollen. Välj sedan en flik med hjälp av piltangenterna (◀/▶).

- 1 **GENERAL SETUP:** Hör görs allmänna inställningar.
- 2 **AUDIO SETUP:** Inställning av ljudalternativen.
- 3 **VIDEO SETUP:** Inställning av bild och bildskärm samt videoalternativen för HDMI.
- 4 **PREFERENCE:** Personliga inställningar av språk, föräldralås med mera.

## 2 Använd piltangenterna (▲/▼) på fjärrkontrollen för att komma till de olika funktionerna.

## 3 Tryck på **ENTER**-knappen så många gånger som krävs för att välja önskat alternativ.

För att stänga inställningsskärmen när inställningen är klar trycker du på **SETUP**-knappen en gång till.

### OBS

- Vissa inställningar på inställningsmenyn fungerar inte på alla skivor.
- Vissa inställningar kan inte väljas under uppspelning och när RESUME-funktionen är aktiverad för en DVD-videoskiva. Tryck då på **■ (STOP)** en eller två gånger för att stoppa uppspelningen helt.

De svarta punkterna (●) anger grundinställning.

\* Inställningen kan bara ändras i stoppläge.

		Sida	
<b>GENERAL SETUP</b> (allmänna inställningar)	OSD LANGUAGE (språk på skärmenyer)	● ENGLISH (engelska) SPANISH (spanska) FRANCAIS (franska)	31
	DIVX(R) VOD CODE (kod för köp/beställning av DivX-filer)		31
	DISC LOCK (skivlås) *	LOCK (låst) ● UNLOCK (olåst)	32
	DISPLAY DIM (ljusstyrka på displayen)	● 100% 70% 40%	32
	PROGRAM (programmering) *	INPUT MENU (programmeringsmeny)	32
	SCREEN SAVER (skärmläckare)	● ON (på) OFF (av)	32
	SLEEP (insomningstimer)	30 MINS (min.) 60 MINS (min.) 90 MINS (min.) 120 MINS (min.) 150 MINS (min.) ● OFF (av)	32
	AUTO STANDBY	● ON (på) OFF (av)	32
Sida			
<b>AUDIO SETUP</b> (ljudinställning)	AUDIO OUT (ljudutgång)	● STEREO LT/RT VIRTUAL SURROUND (virtuellt surroundljud)	33
	DIGITAL AUDIO (digitalt ljud)	<b>DIGITAL OUT (digital utgång)</b> OFF (av) ● ALL (alla) PCM	33
		<b>LPCM OUT (linjär PCM-utgång)</b> ● 48KHZ 96KHZ	34
	HDMI AUDIO OUT (HDMI-ljudutgång)	● ON (på) OFF (av)	34
	CD UPSAMPLING (uppsampling av CD-ljud)	● OFF (av) 88.2KHZ(X2) 176.4KHZ(X4)	34
AUDIO DRC (dynamisk omfångskontroll av ljudet)	ON (på) ● OFF (av)	34	
Sida			
<b>VIDEO SETUP</b> (bildinställning)	TV SYSTEM	PAL NTSC MULTI (båda)	35
		grundinställning USA-modellen: NTSC Europamodellen: PAL	35
	TV ASPECT (bildskärmsformat)	4:3 PAN SCAN 4:3 LETTER BOX ● 16:9 WIDE (breddbild)	36
	PROGRESSIVE	● ON (på) OFF (av)	36
	PICTURE SETTING (bildinställning)	● STANDARD BRIGHT (stark) SOFT (mjuk)	37
		PERSONAL (personlig) BRIGHTNESS (ljusstyrka) CONTRAST (kontrast) TINT (färgton) COLOR (färg)	37
	HDMI SETUP (HDMI-inställning)		37
	WIDE SCREEN FORMAT (breddbildsformat)	SUPER WIDE (superbred) 16:9 SQUEEZE (16:9 hoptryckt) ● OFF (av)	37
	HDMI VIDEO	480P/525P 576P/625P 720P 1080i ● AUTO	38
	DVI OUTPUT RANGE (omfång för DVI-utgång)	ENHANCED (utökat) ● STANDARD	39
	COMPONENT (endast Europamodellen)	YCbCr ● RGB	39
	BLACK LEVEL (nivå för svärtan)	7.5 IRE 0 IRE	39
		grundinställning USA-modellen: 7.5 IRE Europamodellen: 0 IRE	39
CLOSED CAPTION (dold text, gäller endast USA-modellen)	ON(på) ● OFF (av)	39	
Sida			
<b>PREFERENCE</b> (personliga inställningar)	AUDIO (ljud)	● ENGLISH (engelska) CHINESE(SIMP) (kinesiska) FRENCH (franska) SPANISH (spanska) etc.	40
	SUBTITLE (textning)	● OFF (av) ENGLISH (engelska) CHINESE(SIMP) (kinesiska) FRENCH (franska) SPANISH (spanska) etc.	40
	DISC MENU (skivmeny)	● ENGLISH (engelska) CHINESE(SIMP) (kinesiska) FRENCH (franska) SPANISH (spanska) etc.	41
	PARENTAL (föräldralås)	1 KID SAFE (1 barnsäker) 2 G 3 PG 4 PG13 5 PGR 6 R 7 NC17 ● ADULT (vuxen)	41
	PBC	● ON (på) OFF (av)	41
	MP3/JPEG NAV (hantering av MP3-/JPEG-filer)	WITH MENU (med meny) ● WITHOUT MENU (utan meny)	41
	VR LIST (lista för skivor i VR-format)	● ORIGINAL LIST (originallista) PLAY LIST (spellista)	41
	PASSWORD (lösenord)	CHANGE (byta)	42
	DIVX SUBTITLE (DivX-textning)	● STANDARD CYRILLIC (kyrillisk skrift)	43
	DEFAULT (grundinställning)	RESET (återställ)	43

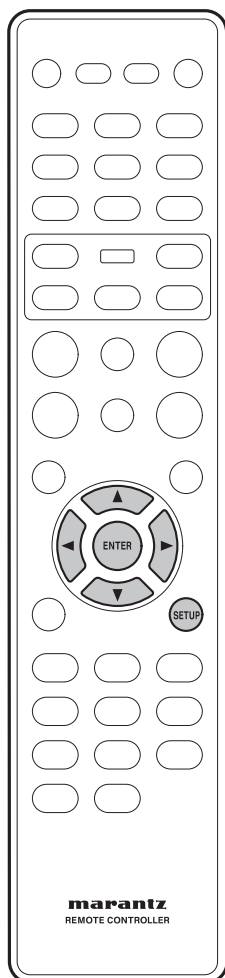

## Göra inställningar på GENERAL SETUP-sidan

- 1 Tryck på **SETUP**-knappen.
- 2 Välj **GENERAL SETUP PAGE** med **◀/▶** (vänster-/högerpil), och tryck sedan på **ENTER**-knappen.

- 3 Använd (**▲/▼**) (uppåt-/nedåtpil) för att välja önskat alternativ, och tryck sedan på (**▶**) (högerpil) eller **ENTER**-knappen.

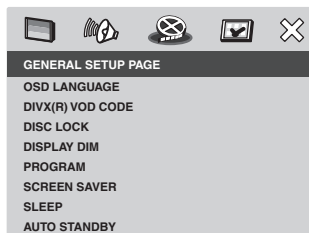

### OBS

- Tryck på **◀** för att gå tillbaka till föregående menyalternativ. Tryck på **SETUP**-knappen för att stänga menyn.

### OSD LANGUAGE

#### (språk på skärmmenyer)

Språkalternativen varierar från land till land eller region till region och stämmer eventuellt inte med de bilder som finns i denna bruksanvisning.

- Grundinställning: **ENGLISH** (engelska)

Spelarens OSD-språk (på skärmmenyer) ändras inte när du byter språk på DVD-skivor.

Väljer önskat språk för DVD-systemets skärmmenyer.

### DIVX (R) VOD CODE

#### (kod för köp/beställning av DivX-filer)

MARANTZ har försett spelaren med en registreringskod för köp/beställning av DivX<sup>®</sup> VOD-filmer (Video On Demand), så att du kan hyra och köpa videofilmer med hjälp av tjänsten DivX<sup>®</sup> VOD. Tryck på **▶** för att visa registreringskoden och tryck på **ENTER** för att stänga skärmen.

Använd registreringskoden för att köpa eller hyra videofilmer från DivX<sup>®</sup> VOD-tjänsten på [www.divx.com/vod](http://www.divx.com/vod). Följ anvisningarna och kopiera videon från din dator till en CD-R/RW-skiva för att kunna spela upp den på DVD-spelaren.

### OBS

- Videofilmer som laddats ned från DivX<sup>®</sup> VOD kan bara spelas upp på den här DVD-spelaren. För ytterligare information, besök [www.divx.com/vod](http://www.divx.com/vod).

**DISC LOCK (skivlås)**

- Grundinställning: **UNLOCK (olåst)**

Det är inte alla skivor som har åldersgräns eller är kodade av skivtillverkaren. Genom att låsa en viss skiva kan du göra så att skivan inte kan spelas. Upp till 40 skivor kan läsas.

- **LOCK (låst)** – Välj detta alternativ för att skivan inte ska kunna spelas. För att kunna spela skivan behövs sedan ett sexsiffrigt lösenord. Grundinställningen för lösenordet är "111111".
- **UNLOCK (olåst)** – Alla skivor kan spelas.

**DISPLAY DIM (ljusstyrka på displayen)**

- Grundinställning: **100%**

Väljer hur starkt displayen på frontpanelen ska lysa.

- **100%** – Full ljusstyrka.
- **70%** – Medelstarkt ljus.
- **40%** – Svagast ljus.

**PROGRAM (programmering)**

*Gäller inte bild-CD/MP3/WMA/DivX®*

Du kan spela innehållet på skivan i den ordning du önskar genom att programmera in spårens spelordning. Du kan lagra upp till 20 spår.

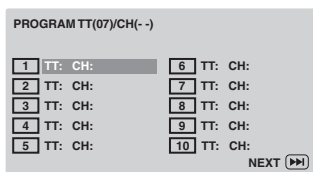

- 1 Använd sifferknapparna (0-9) och mata in ett giltigt spår-/kapitelnummer.
- 2 Använd piltangenterna ◀/▶/▲/▼ för att flytta markören till nästa position.
  - Om du vill programmera in mer än tio spår väljer du **NEXT (nästa)** på skärmen och trycker på **ENTER** (eller tryck på ►► på fjärrkontrollen) för att komma till nästa programmeringssida.
- 3 För att ta bort ett spår/kapitel från programmeringsmenyn markerar du spåret/kapitlet och trycker på **ENTER**.
- 4 När du är klar väljer du **START** på skärmen och trycker på **ENTER** för att starta uppspelning.

- Uppspelningen startar från det markerade spåret i programmeringslistan.

- 5 För att stänga programmeringsmenyn markerar du **EXIT** på menyn och trycker sedan på **ENTER**.

**OBS**

- På Super Audio-CD-skivor kan du programmera in spår på CD-spelaren.
- När du spelar upp spellistan stängs aktiva **RANDOM-** och **repeteringsfunktioner** av.
- När funktionen **VCD 2.0 (PBC ON)** har valts fungerar inte den här funktionen.

**SCREEN SAVER (skärmläckare)**

- Grundinställning: **ON (på)**

Skärmläckaren förhindrar att en statisk bild visas så länge att TV-skärmen skadas.

- **ON (på)** – Växlar över till skärmläckaren för TV:n när uppspelning har stoppat eller stått i pausläge i mer än 15 minuter.
- **OFF (av)** – Stänger av skärmläckarfunktionen.

**SLEEP (insomningstimer)**

- Grundinställning: **ON (på)**

Den här funktionen slår automatiskt av DVD-spelaren till standby-läge efter den inställda tiden.

Du kan välja mellan 30, 60, 90, 120 och 150 minuter. Välj **OFF** för att stänga av insomningstimeren.

Tryck på **ENTER** för att bekräfta ditt val.

**AUTO STANDBY**

- Grundinställning: **ON (på)**

Om du ställer in på **ON** slår spelaren automatiskt av till standby-läge för att spara ström, om spelaren har stått i stoppläge i cirka 30 minuter.

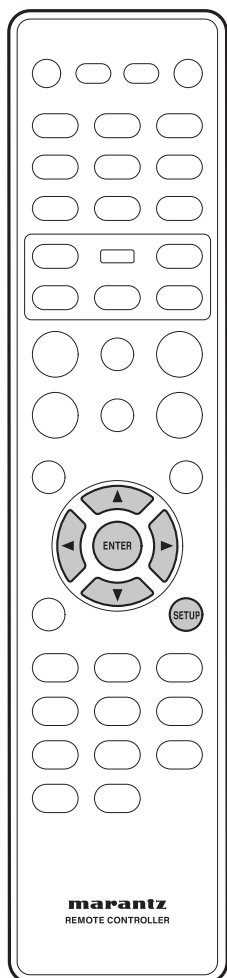

## Göra inställningar på AUDIO SETUP-sidan

- 1 Tryck på **SETUP**-knappen.
- 2 Välj **AUDIO SETUP PAGE** med (◀/▶) (vänster-/högerpil), och tryck sedan på **ENTER**-knappen.

- 3 Använd (▲/▼) (uppåt-/nedåtpil) för att välja önskat alternativ, och tryck sedan på (▶) (högerpil) eller **ENTER**-knappen.

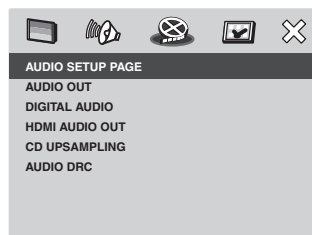

### **OBS**

- Tryck på ◀ för att gå tillbaka till föregående menyalternativ. Tryck på **SETUP**-knappen för att stänga menyn.

### **AUDIO OUT (ljudutgång)**

- Grundinställning: **STEREO**
- **STEREO** – Det här alternativet mixar ned Dolby Digital-signalerna direkt till analog stereo via L/R-utgången.
- **LT/RT** – Det här alternativet ska bara användas om DVD-spelaren är ansluten till en avkodare för Dolby Prologic.
- **VIRTUAL SURROUND (virtuellt surroundljud)** – Det här alternativet återger surroundljud virtuellt.

### **OBS**

- DTS stöds ej.
- Kan även väljas med **SOUND MODE**-knappen på fjärrkontrollen.

### **DIGITAL OUT (digital utgång)**

- Grundinställning: **ALL (alla)**

Ställ in digital utgång enligt de anslutningar du har gjort för dina ljudapparater.

- **OFF** – Stänger av den digitala utgången.
- **ALL** – Om du har anslutit den digitala ljudutgången till en flerkanalig avkodare/receiver.
- **PCM ONLY (endast PCM)** – Endast om din receiver inte kan avkoda flerkanaligt ljud.

### **OBS**

- Om HDMI aktiveras stängs den digitala utgången (DIGITAL OUT) av. HDMI-ljudutgången följer inställningen för "DIGITAL OUT". Om den är inställd på "ALL" följer HDMI-ljudutgången EDID. Om den är inställd på "PCM" är HDMI-ljudutgången alltid PCM.
- Om den är inställd på "PCM" stängs DTS av.
- Om du ställer in på "ALL" och har en förstärkare som inte är DTS-kompatibel kommer brus att matas ut när du spelar en DTS-skiva.

**LPCM OUT (linjär PCM-utgång)**

- Grundinställning: **48kHz**

Om du ansluter DVD-spelaren till en PCM-kompatibel receiver via de digitala utgångarna, exempelvis det koaxiala uttaget, behöver du kanske justera LPCM-utmatningen. Skivor spelas in med en viss samplingsfrekvens. Ju högre samplingsfrekvens, desto bättre ljudkvalitet.

- **48kHz** – Spelar en skiva inspelad med 48 kHz samplingsfrekvens. En PCM-dataström med 96 kHz (om sådan finns på skivan) konverteras till 48 kHz.
- **96kHz** – Spelar en skiva inspelad med 96 kHz samplingsfrekvens. Om 96 kHz-skivan är kopieringsskyddad stängs den digitala utgången av för att följa standarden.

**HDMI AUDIO OUT (HDMI-ljudutgång)**

- Grundinställning: **ON (på)**

Om du inte använder HDMI-ljudutgången ska du ställa in den på **OFF (av)**. Den ska också ställas in på **OFF** om den bildskärm/receiver som är ansluten till spelaren via HDMI inte stödjer ljudsignaler i HDMI-format.

- **ON (på)** – Väljs för att sätta på HDMI-ljudutgången.
- **OFF (av)** – Väljs för att stänga av HDMI-ljudutgången.

 **OBS**

- Den här spelaren kan mata ut följande ljudsignaler via HDMI-utgången: 32/44,1/48 kHz, 2-kanaliga linjära PCM-signaler samt bitflöden för digitalt ljud (Dolby Digital, DTS och MPEG).
- När ljudsignaler matas ut via HDMI-kompatibla komponenter stängs digitala ljudsignaler av.
- Om HDMI aktiveras stängs den digitala utgången (DIGITAL OUT) av. HDMI-ljudutgången följer inställningen för "DIGITAL OUT". Om den är inställd på "ALL" följer HDMI-ljudutgången EDID. Om den är inställd på "PCM" är HDMI-ljudutgången alltid PCM.

**CD UPSAMPLING****(uppsampling av CD-ljud)**

- Grundinställning: **OFF (av)**

Med den här funktionen kan du konvertera musik på CD-skivor till en högre samplingsfrekvens med hjälp av avancerad digital signalbearbetning för att få bättre ljudkvalitet. Om du har aktiverat uppsamlingsfunktionen slår spelaren automatiskt över till stereo.

- **OFF** – Väljs för att stänga av CD-uppsampling.
- **88.2kHz (X2)** – Välj detta alternativ för att konvertera uppsamlingsfrekvensen på CD-skivor till två gånger originalets.
- **176.4kHz (X4)** – Välj detta alternativ för att konvertera uppsamlingsfrekvensen på CD-skivor till fyra gånger originalets.

**OBS**

- Denna inställning gäller endast signaler som matas ut via de analoga utgångarna.

**AUDIO DRC****(dynamisk omfångskontroll av ljudet)**

- Grundinställning: **OFF (av)**

Den här funktionen optimerar uppspelning av ljud på låg volym. Starka ljud blir svagare och svaga ljud förstärks så att de hörs bättre. Funktionen gäller bara DVD-videoskivor i Dolby Digital-format.

- **ON (på)** – AUDIO DRC-funktionen sätts på.
- **OFF (av)** – AUDIO DRC-funktionen stängs av. Välj denna inställning för att kunna njuta av hela det dynamiska omfånget.

**OBS**

- Den dynamiska omfångskontrollen gör bara nytta på ljud i Dolby Digital-format.



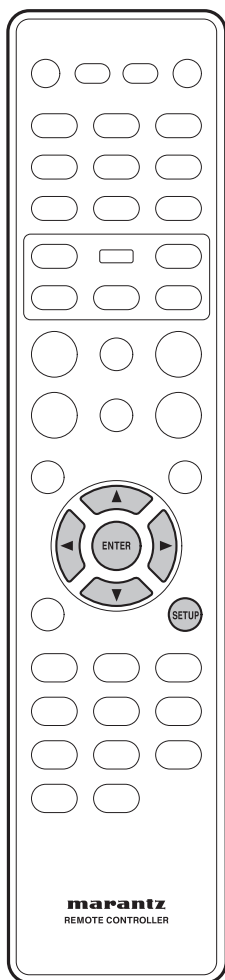

## Göra inställningar på VIDEO SETUP-sidan

- 1 Tryck på **SETUP**-knappen.
- 2 Välj **VIDEO SETUP PAGE** med ◀/▶ (vänster-/högerpil), och tryck sedan på **ENTER**-knappen.
- 3 Använd (▲/▼) (uppåt-/nedåtpil) för att välja önskat alternativ, och tryck sedan på (▶) (högerpil) eller **ENTER**-knappen.

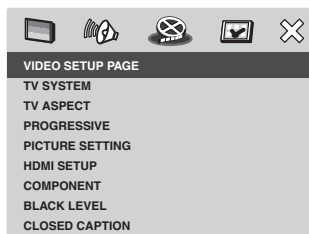

### OBS

- Tryck på ◀ för att gå tillbaka till föregående menyalternativ. Tryck på **SETUP**-knappen för att stänga menyn.

## TV SYSTEM

- Grundinställning: **NTSC (USA-modellen)**  
**PAL (Europamodellen)**

DVD-spelaren, DVD-skivor och TV:n måste samtliga ha färgsystem som stämmer överens, annars kan DVD-skivor inte spelas på den här spelaren. Innan du byter TV-system ska du ta reda på vilket färgsystem TV:n har.

- **PAL** – Välj detta alternativ om den anslutna TV:n har färgsystemet PAL. Härigenom ändras videosignalen på NTSC-skivor så att materialet matas ut i PAL-format.
- **NTSC** – Välj detta alternativ om den anslutna TV:n har färgsystemet NTSC. Härigenom ändras videosignalen på PAL-skivor så att materialet matas ut i NTSC-format.
- **MULTI** – Välj detta alternativ om den anslutna TV:n är kompatibel med både NTSC och PAL (multisystem). Utmatningen följer videosignalen på skivan.

Välj ett av alternativen och tryck på **ENTER** för att bekräfta.

- Följ anvisningarna på TV-skärmen för att bekräfta valet (om du har gjort något).
- Om TV-skärmen blir svart eller bilden blir förvrängd ska du vänta i 15 sekunder så återställs bilden automatiskt.

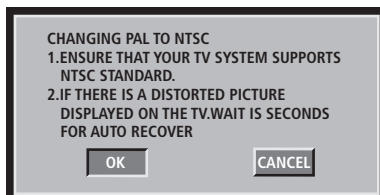

### Utmatningsformat för bilden

Skivformat	TV-system	Utmatningsformat	
		YCbCr	Video/S-video
NTSC	PAL	PAL Progressive	PAL
	NTSC	NTSC Progressive	NTSC
	MULTI	NTSC Progressive	NTSC
PAL	PAL	PAL Progressive	PAL
	NTSC	NTSC Progressive	NTSC
	MULTI	PAL Progressive	PAL

### För att byta TV-system manuellt:

- 1) Tryck på knappen OPEN/CLOSE ▲ för att öppna skivfacket.
- 2) Tryck på ► (högerpil) på fjärrkontrollen.
- 3) Tryck på AUDIO på fjärrkontrollen för att byta inställning för TV-systemet.  
PAL → NTSC  
NTSC → PAL  
MULTI → beror på skivan

### TV ASPECT (bildskärmsformat)

- Default setting: 16:9 WIDE

Ställ in DVD-systemets bildskärmsformat på det format som den anslutna TV:n har. Det format du väljer måste finnas med på skivan, annars påverkar denna inställning inte bilden under uppspelning.

- **4:3 PAN SCAN** – Välj detta alternativ

om du har en vanlig TV och vill att sidorna på bilden ska justeras eller formateras så att de passar din TV.



- **4:3 LETTER BOX** – Välj detta alternativ om du har en vanlig TV. Då visas en bild i bredbildsformat med svarta fält upptill och nedtill på TV-skärmen.



- **16:9 WIDE** – Välj detta alternativ om du har en bredbilds-TV.



Välj ett av alternativen och tryck på ENTER för att bekräfta.



- På vissa skivor går det inte att byta bildskärmsformat.

### PROGRESSIVE

- Grundinställning: OFF (av)

Progressiv bilduppdatering visar dubbelt så många bilder per sekund som interlaced bilduppdatering (det vanliga TV-systemet). Med nästan dubbelt så många linjer ger progressiv bilduppdatering högre bildupplösning och kvalitet.

### Innan du börjar...

Kontrollera att du har anslutit DVD-spelaren till en TV som klarar progressive scan via YCbCr-anslutningen (se sidan 9 "Bildanslutningar för hemmabio").

- **ON** – Sätter på progressive scan.

Instruktionsmenyn visas på TV-skärmen.

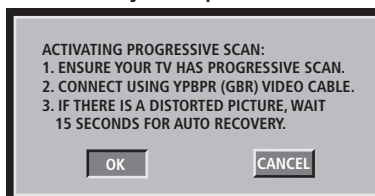

- 1) Tryck på ◀ för att markera "OK" på menyn och tryck på ENTER för att bekräfta. Bilden på TV:n kommer att vara förvrängd tills du har satt på progressive scan-funktionen på TV:n.
- 2) Sätt på progressive scan-funktionen på TV:n (se den bruksanvisning som medföljde TV:n). Nedanstående meny visas på TV-skärmen.

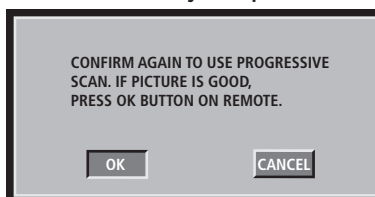

- 3) Tryck på ◀ för att markera OK på menyn och tryck på ENTER för att bekräfta. Inställningen är nu klar och du kan börja njuta av den höga bildkvaliteten.
- **OFF** – Stänger av progressive scan-funktionen.

För att stänga av **Progressive** manuellt:

- 1) Tryck på **OPEN/CLOSE** ▲ för att öppna skivfacket.
- 2) Tryck på ◀ (vänsterpil) på fjärrkontrollen. Tryck på **AUDIO** på fjärrkontrollen.  
Bakgrundsskärmen för DVD visas på TV:n.

### Tips

- En del TV-apparater med progressive scan och högupplösning är inte helt kompatibla med den här spelaren, vilket ger en onaturlig bild vid uppspelning av en DVD-videoskiva med progressive scan-funktionen aktiverad. Då ska progressive scan-funktionen stängas av både på DVD-spelaren och TV:n.

### PICTURE SETTING (bildinställning)

- Grundinställning: **STANDARD**

Den här DVD-spelaren har tre färdiga inställningar för färgen på bilden samt en personlig inställning där du kan göra egna inställningar.

- **STANDARD** – Originalinställningar.
- **BRIGHT** – Inställning för starka färger.
- **SOFT** – Inställning för varma mjuka färger.
- **PERSONAL** – Välj detta alternativ för att göra dina egna personliga färginställningar. Använd ◀/▶ (vänster-/högerpil) för att välja den inställning som passar din personliga smak bäst, och tryck sedan på **ENTER** för att bekräfta. Välj **0** för att få en medelinställning.
  - **BRIGHTNESS** – Höj för att få ljusare bild eller sänk för att få motsatt effekt.
  - **CONTRAST** – Höj för att få skarpare bild eller sänk för att få motsatt effekt.
  - **TINT** – Höj för att få mörkare färger eller sänk för att få motsatt effekt.
  - **COLOR** – Höj för att få mer mättade färger eller sänk för att få motsatt effekt.

### HDMI SETUP (HDMI-inställning)

Den här funktionen kan bara användas om du har anslutit DVD-spelaren till en HDMI-kompatibel TV/apparat.

Den här inställningen kan sättas på och stängas av genom att hålla **HDMI**-knappen intryckt i tre sekunder eller mer. Vid leverans är HDMI-funktionen aktiverad.

### OBS

- Den här spelaren stödjer HDMI version 1.0.
- Den här spelaren stödjer inte HDMI-styrfunktioner (CEC).

### WIDE SCREEN FORMAT (bredbilsformat)

- Grundinställning: **OFF** (av)

Väljer lämpligt format för den visade bilden. Den här funktionen är bara tillgänglig om du har ställt in **TV ASPECT** på **16:9 WIDE**.

- **SUPER WIDE** – Välj detta alternativ för att visa en skiva med bild i 4:3-format på en bredbils-TV så att bilden täcker hela skärmen (helskärm).
- **16:9 SQUEEZE** – Välj den här inställningen för att visa en skiva med bild i 4:3-format på en bredbils-TV utan att bilden sträcks ut ända till sidorna. Svarta fält kommer att visas på båda sidor på TV-skärmen.
- **OFF** – Bildformatet justeras inte när detta alternativ har valts.

### OBS

- Funktionen **WIDE SCREEN FORMAT** stängs av om du har en HDMI-TV som är förinställd på **480P** eller **576P**.

## HDMI VIDEO

- Grundinställning: **AUTO**

Väljer en bildupplösning som passar den anslutna TV:n/apparaten för att förbättra den utmatade HDMI-bilden.

- **480P/525P** – Progressiv utmatning med 480 linjer för NTSC-TV.
- **576P/625P** – Progressiv utmatning med 576 linjer för PAL-TV.
- **720P** – (om en HDMI-TV är ansluten) Progressiv utmatning uppskalad till 720 linjer.
- **1080i** – (om en HDMI-TV är ansluten) Interlace-utmatning uppskalad till 1080 linjer.
- **AUTO** – Bildutmatningen följer automatiskt den upplösning som stöds av skärmen.

**OBS**

- Om ingen bild visas på TV:n på grund av att upplösningen inte stöds kan du ansluta DVD-spelaren till TV:n med kompositvideokabeln. Sätt på TV:n och välj rätt kanal för kompositvideon och ställ in upplösningen på **480P/576P**.
- Upplösningen kan även ställas in med **HDMI**-knappen på frontpanelen.
- Generellt sett ger ett högre antal linjer högre upplösning.
- När upplösningen ändras kan bilden bli korrupt eller också kan utmatningen ta längre tid än normalt.
- Tryck på HDMI-knappen i tre sekunder eller mer för att sätta på/stänga av HDMI-funktionen.

## Exempel på inställningar

Upplösning (HDMI-inställning)	Skiva			
	Skiva inspelad i hoptryckt (Squeeze) format		Skiva inspelad i 4:3-format	
	TV ASPECT (TV-skärmsformat)	Bildskärmsinställning	TV ASPECT (TV-skärmsformat)	Bildskärmsinställning
480P/525P 576P/625P	16:9 WIDE	Helskärm/Hoptryckt	SUPERWIDE 16:9 SQUEEZE	Standard Normal
720P 1080i		Normal/Through	OFF <sup>1</sup>	4:3 Through
AUTO	Upplösningen väljs automatiskt för att passa din bildskärm. Ställ in <b>TV SYSTEM, WIDE SCREEN FORMAT</b> och din bildskärm så att de passar för den valda upplösningen.			

Vissa bildskärmar kan ha andra namn på inställningarna än dem som visas här.

<sup>1</sup> Om det önskade bildskärmsformatet inte finns tillgängligt väljer du den inställning som passar bäst av **SUPERWIDE**, **16:9 SQUEEZE** och **OFF** på menyn "WIDE SCREEN FORMAT".

## VIDEOSIGNAL

HDMI-videoutgång	YCbCr-utgång	Komposit-/S-videoutgång
480P	480P (progressiv NTSC)	Följer materialet på skivan med interlace-signal. (Ex: en NTSC-skiva spelas: interlaced NTSC-signal.)
576P	576P (progressiv PAL)	
720P	Följer materialet på skivan med progressiv signal. (Ex: en NTSC-skiva spelas: progressiv NTSC-signal.)	
1080i		

**DVI OUTPUT RANGE****(omfång för DVI-utgång)**

- Grundinställning: **STANDARD**

När DVI-enheten ansluts kan svart stiga upp till ytan vilket beror på bildskärmen.

- **ENHANCED** – Omfånget för bilddata går från 0 (svart) till 255 (vitt)
- **STANDARD** – Omfånget för bilddata går bara från 16 (svart) till 235 (vitt)

**COMPONENT (komponentutgångar)****(Gäller endast Europamodellen)**

- Grundinställning: **RGB**

Med denna inställning kan du växla mellan RGB-signaler (via A/V EURO CONNECTOR-uttaget) och YCbCr-signaler (via COMPONENT-uttaget).

- **YCbCr** – Välj det här alternativet för att välja YCbCr Pr-anslutningen för komponentvideoutgång.
- **RGB** – Välj det här alternativet för A/V EURO CONNECTOR.

För att byta COMPONENT-utgång manuellt:

- 1) Tryck på OPEN/CLOSE ▲ för att öppna skivfacket.
- 2) Tryck på ► (högerpil) på fjärrkontrollen.
- 3) Tryck på ANGLE på fjärrkontrollen för att byta COMPONENT-utgång.

**OBS**

- Vissa TV-apparater synkroniseras inte helt med spelaren via A/V EURO CONNECTOR när spelaren är inställd på YCbCr.

**BLACK LEVEL (nivå för svärtan)**

- Grundinställning: **7.5 IRE (USA-modellen)**  
**0 IRE (Europamodellen)**

Om du ställer in TV-systemet på NTSC ska "Black level" ändras till 7.5 IRE. Detta förbättrar färgkontrasten under uppspelning. Inställningen för svärtan har ingen effekt om TV-systemet är inställt på PAL.

- **7.5 IRE** – Välj denna inställning för att öka nivån i svärtan.
- **0 IRE** – Välj denna inställning för standardinställning av svärtan.

**CLOSED CAPTION****(dold text, gäller endast USA-modellen)**

- Grundinställning: **OFF (av)**

"Closed caption" är information som finns gömd i videosignalen på vissa skivor och bara syns med hjälp av en speciell avkodare. Skillnaden mellan textning och dold text är att vanlig textning är avsedd för personer som kan höra, medan dold text är avsedd för hörselskadade. På vanliga textrensor visas sällan allt ljud. Dold text anger däremot vissa ljudeffekter (t.ex. "telefonen ringer" och "fotsteg"). Innan du väljer den här funktionen ska du kontrollera att skivan innehåller dold textinformation och att din TV stödjer den här funktionen.

- **ON** – Välj detta alternativ för att aktivera dold text.
- **OFF** – Välj detta alternativ för att stänga av dold text.

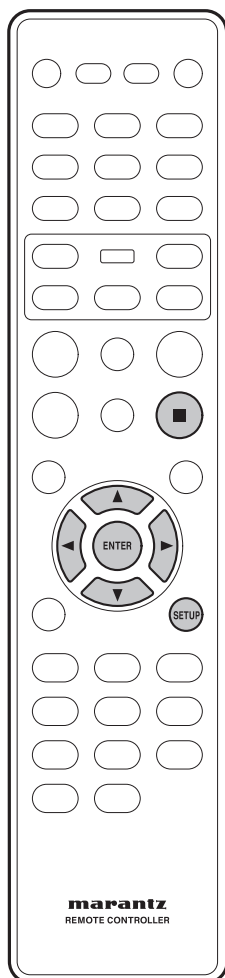

### Göra inställningar på PREFERENCE-sidan

- 1 Tryck två gånger på ■ (STOP) för att stoppa eventuell uppspelning och tryck sedan på SETUP.
- 2 Välj PREFERENCE PAGE med ◀/▶ (vänster-/högerpil), och tryck sedan på ENTER-knappen.
- 3 Använd ▲/▼ (uppåt-/nedåtpil) för att välja önskat alternativ, och tryck sedan på ▶ (högerpil) eller ENTER-knappen.

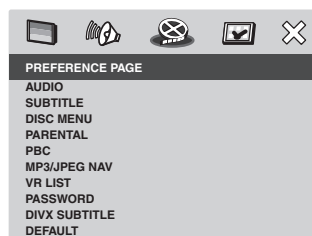

#### OBS

- Tryck på ◀ (vänsterpil) för att gå tillbaka till föregående menyalternativ. Tryck på SETUP-knappen för att stänga menyn.

### Välja språk för ljud, textning och skivmenyer

Du kan välja vilket språk du helst vill höra eller se vid uppspelning av DVD-skivor. Om det valda språket finns inspelat på DVD-skivan väljer DVD-systemet automatiskt att spela upp skivan på detta språk. Annars kommer skivans grundspråk att användas.

#### AUDIO (ljud)

Här ställer du in önskat ljudspråk för DVD-skivor.

- Grundinställning: **ENGLISH** (engelska)

Om det önskade språket inte finns med i den visade listan väljer du OTHERS (annat), och använder sedan sifferknapparna (0-9) på fjärrkontrollen för att mata in den 4-siffriga språkkoden "XXXX" (se "Språkkoder" på sidan 44) och trycker sedan på ENTER.

#### SUBTITLE (textning)

Här ställer du in önskat textspråk för DVD-skivor.

- Grundinställning: **OFF** (av)

## DISC MENU (skivmeny)

Här ställer du in det språk skivmenyerna ska visas på vid uppspelning.

- Grundinställning: **ENGLISH (engelska)**

Använd ▲/▼ (uppåt-/nedåtpil) för att välja önskat språk, och tryck sedan på ENTER för att bekräfta.



- På vissa skivor kan valet göras med hjälp av DVD-menyn. Då trycker du på **MENU** för att öppna DVD-menyn och gör sedan ditt val.

## PARENTAL (föräldralås)

- Grundinställning: **8 ADULT (vuxen)**

En del DVD-skivor har ett föräldralås för hela skivan eller vissa scener på skivan. Med den här funktionen kan du ställa in en nivå som innebär en åldersgräns för uppspelningen av skivan.

Nivåerna går från 1 till 8 och är olika från land till land. Du kan förhindra uppspelning av vissa skivor som inte är lämpliga för dina barn, eller spela upp olika scener för olika åldrar, vilket förekommer på vissa skivor.

PREFERENCE PAGE	
AUDIO	1 KID SAFE
SUBTITLE	2 G
DISC MENU	3 PG
PARENTAL	4 PG 13
PBC	5 PGR
MP3/JPEG NAV	6 R
VR LIST	7 NC 17
PASSWORD	8 ADULT
DIVX SUBTITLE	
DEFAULT	

- 1 Tryck på ▲/▼ (uppåt-/nedåtpil) för att markera en åldersnivå för skivan i spelaren och tryck på ENTER.
  - För att stänga av föräldralåset och kunna spela alla skivor väljer du **8 ADULT**.
- 2 Använd sifferknapparna (0-9) och mata in det 6-siffriga lösenordet (se sidan 42).
  - DVD-skivor som har en högre åldersgräns än den som ställts in på spelaren kan inte spelas förrän rätt 6-siffrigt lösenord har matats in.



- VCD-, SVCD- och CD-skivor har ingen nivå inprogrammerad, så föräldralåset har ingen effekt på den här typen av skivor. Detta gäller även de flesta illegalt kopierade DVD-skivor.

- Vissa DVD-skivor har ingen nivå inkodad trots att filmens åldersgräns kan stå på skivomslaget. Parental-funktionen fungerar inte på sådana skivor.

## PBC

- Grundinställning: **ON (på)**
- PBC-funktionen gäller endast VCD-/SVCD-skivor. Den gör att du med hjälp av menyn på bildskärmen kan spela Video-CD-skivor (2.0) interaktivt.
- **ON** – Indexmenyn (om det finns någon) visas på TV:n när du laddar en VCD-/SVCD-skiva
  - **OFF** – VCD-/SVCD-skivan hoppar över indexmenyn och spelar upp skivan direkt från början.

## MP3/JPEG NAV

### (hantering av MP3-/JPEG-filer)

- Grundinställning: **WITHOUT MENU (utan meny)**
- MP3/JPEG Navigator kan bara ställas in om skivan har spelats in med meny. Den gör att du kan välja olika skärmmenyer för att det ska bli lättare att hitta på skivan.
- **WITHOUT MENU** – Visar alla filer som finns inspelade på MP3-/bildskivan.
  - **WITH MENU** – Visar en meny med mappar på MP3-/bildskivan.



- Det här DVD-systemet kan bara visa 650 filer/mappar.

## VR LIST (lista för skivor i VR-format)

- Grundinställning: **ORIGINAL LIST (originallista)**

Det finns två sätt att spela en skiva i VR-format (Video Recording): **ORIGINAL LIST** och **PLAY LIST**. Den här funktionen är bara tillgänglig på skivor inspelade i VR-format.

- **ORIGINAL LIST** – Välj det här alternativet för att spela alla titlar som finns inspelade på skivan.
- **PLAY LIST (spellista)** – Välj det här alternativet för att spela den redigerade versionen av skivan. Den här funktionen är bara tillgänglig när en spellista har ställts samman.

### Förhandsgranska VR-format

- 1 Tryck på **SCAN** under uppspelning.
- 2 Tryck på **▲/▼** (uppåt-/nedåtpil) för att markera antingen **TITLE DIGEST** (flera titlar) eller **TITLE INTERVAL** (en titel uppdelad).

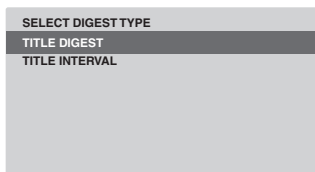

- 3 Tryck på **ENTER** för att välja funktionen.
  - **TITLE DIGEST** – Med den här funktionen visas skivans titlar i olika miniatyrbilder på skärmen. Upp till sex miniatyrbilder kan visas på varje sida.
  - Med funktionen **ORIGINAL LIST** aktiverad visas alla de titlar som finns inspelade på skivan.
  - Med funktionen **PLAY LIST** aktiverad visas bara titlarna i spellistan.
  - **TITLE INTERVAL** – Den här funktionen delar upp innehållet i den spelade titeln i flera lika långa avsnitt och visar dem i miniatyrbilderna så att inspelningen lätt kan förhandsgranskas. Upp till sex miniatyrbilder kan visas på varje sida.
  - Om den spelade titeln är väldigt kort aktiveras funktionen **TITLE DIGEST** istället.



(Exempel på visning av 6 miniatyrbilder.)

- 4 Använd piltangenterna (**◀/▶/▲/▼**) för att välja en titel, eller använd sifferknapparna för att mata in titelnumret bredvid **SELECT**.
  - Tryck på **◀◀/▶▶** för att komma till föregående/nästa sida.

- 5 Tryck på **ENTER** för att bekräfta valet.

För att stänga förhandsvisningsskärmen

- Använd **◀/▶/▲/▼** för att markera **EXIT** och tryck på **ENTER** för att bekräfta.

För att gå tillbaka till föregående meny

- Använd **◀/▶/▲/▼** för att markera **MENU** och tryck på **ENTER** för att bekräfta.

### PASSWORD (lösenord)

Lösenordet används för både föräldralåset och skivlåset (Parental Control/Disc Lock). Mata in ditt 6-siffriga lösenord för att spela en låst skiva eller när du uppmanas att mata in ett lösenord. Grundinställningen för lösenordet är "111111". För att byta lösenord:

- 1 Tryck på **ENTER** för att öppna menyn för byte av lösenord.

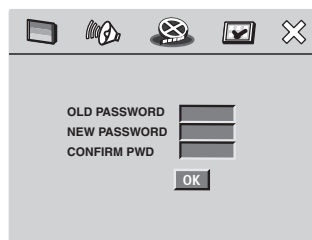

- 2 Använd sifferknapparna **0-9** på fjärrkontrollen för att mata in ditt nuvarande **6-siffriga lösenord** vid **OLD PASSWORD**.

#### **OBS**

- När du gör detta för första gången, eller om du har glömt ditt lösenord, matar du in "111111".

- 3 Mata in det nya **6-siffriga lösenordet** vid **NEW PASSWORD**.

- 4 Mata in det nya **6-siffriga lösenordet** en gång till vid **CONFIRM PWD** (bekräfta lösenord).

- 5 Tryck på **ENTER** för att bekräfta och stänga menyn.



**DIVX SUBTITLE (DivX-textning)**

Du kan ställa in teckensnittet för den inspelade DivX-textningen.

- Grundinställning: **STANDARD**

**STANDARD**

Albanska, danska, engelska, finska, franska, holländska, italienska, keltiska, kurdiska, (latin), norska, portugisiska, spanska, svenska och tyska.

**CYRILLIC (kyrillisk skrift)**

Bulgariska, engelska, makedonska, moldaviska, ryska, serbiska, ukrainska och vitryska.

**OBS**

- De filnamnstillägg som stöds för DivX-textning är ".srt", ".smi", ".sub", ".srt", ".ssa", ".ass".

**DEFAULT (grundinställning)**

Med den här funktionen kan du återställa alla alternativ på inställningsmenyn till sina grundinställningar, och även dina personliga inställningar med undantag för ditt lösenord för föräldralåset och skivlåset. Tryck på **ENTER** för att bekräfta återställning till grundinställningarna.

## Språkkoder

Den här sidan används för att välja andra språk. Detta påverkar inte menyalternativen på AUDIO-, SUBTITLE- eller DISC MENU-menyer.

Abchaziska	6566
Afariska	6565
Afrikaans	6570
Albanska	8381
Amhariska	6577
Arabiska	6582
Armeniska	7289
Assamesiska	6583
Avestiska	6569
Aymariska	6589
Azerbajdzjanska	6590
Basjkiriska	6665
Baskiska	6985
Bengaliska	6678
Bihari	6672
Bislama	6673
Bokmål, norska	7866
Bosniska	6683
Bulgaars	6671
Bulgariska	6682
Burmesiska	7789
Chamorro	6772
Chewa; Chippewa; Nyanja	7889
Chippewa; Chewa; Nyanja	7889
Danska	6865
Dzongkha	6890
Engelska	6978
Estlands	6979
Estniska	6984
Färöiska	7079
Fiji	7074
Finska	7073
Franska	7082
Frisiska	7089
Galiciska	7176
Gammal kyrkoslaviska; gammal	6785
Gammalbulgariska; gammalslaviska	6785
Gammalslaviska; kyrko-	6785
Georgiska	7565
Gikuyu; kikuyu	7573
Grekiska	6976
Grönländska	7576
Guarani	7178
Gujarati	7185
Hausa	7265
Hebreiska	7269
Herero	7290
Hindi	7273
Hiri-motu	7279
Holländska	7876
Ido	7379
Indonesiska	7368
Interlingua (internationellt)	7365
Interlingue	7369
Inuktitut	7385
Inupiaq	7375
Irländska	7165
Isländska	7383
Italienska	7384
Japanska	7465
Javanesiska	7486
Jiddisch	8973
Kannada	7578

Kashmiri	7583
Kastilianska, spanska	6983
Katalanska	6765
Kazakiska	7575
Keltiska; skotska	7168
Khmer	7577
Kikuyu; gikuyu	7573
Kinesiska	9072
Kinyarwanda	8287
Kirgiziska	7589
Komi	7586
Koreanska	7579
Korniska	7587
Korsikanska	6779
Kroatiska	7282
Kurdiska	7585
Kwanyama	7574
Kwanyama	7574
Kyrkoslaviska; kyrko-	6785
Kyrkoslaviska; slaviska	6785
Lao	7679
Latin	7665
Lettiska	7686
Limburgiska; limburgska	7673
Limburgiska; limburgska	7673
Limburgiska; limburgiska	7673
Lingala	7678
Litauiska	7684
Luxemburgiska	7666
Luxemburgiska	7666
Makedonska	7775
Malagasy	7771
Malajiska	7783
Malayalam	7776
Maltesiska	7784
Manx	7186
Maori	7773
Marshallese	7772
Marshalliska	7782
Moldaviska	7779
Mongoliska	7778
Nauruanska	7865
Navaho; Navajo	7886
Navajo; Navaho	7886
Ndebele; nord	7868
Ndebele; nord	7868
Ndebele; syd	7882
Ndonga	7871
Nepali	7869
Nordsamiska	8369
Norska	7879
Norska bokmål; bokmål	7866
Nyanja; Chippewa; Chewa	7889
Nynorska	7878
Nynorska; norska	7878
Occitanska (efter 1500); provensalska	7967
Oriya	7982
Oromo	7977
Osetiska	7983
Osetiska	7983
Pali	8073
Panjabi	8065
Pashto	8083

Persiska	7065
Poliska	8076
Portugisiska	8084
Provensalska; occitanska (senare)	7967
Quechua	8185
Rätoromanska	8277
Rumänska	8279
Rundi	8278
Ryska	8285
Samoanska	8377
Sango	8371
Sanskrit	8365
Sardinska	8367
Serbiska	8382
Shona	8378
Sindhi	8368
Singalesiska	8373
Skotska; keltiska	7168
Slovakiska	8375
Slovenska	8376
Somaliska	8379
Spanska; kastilianska	6983
Sundanesiska	8385
Svenska	8386
Swahili	8387
Swati	8383
Syndebele	8384
Tadjikiska	8471
Tagalog	8476
Tahitiska	8489
Tamil	8465
Tatariska	8484
Telugu	8469
Tibetaans	6679
Tibetanska	8472
Tigrinja	8473
Tjeckiska	6783
Tjetjenska	6769
Tjuvasjiska	6786
Tonga (Tongaöarna)	8479
Tsonga	8483
Tswana	8478
Turkiska	8482
Turkmenska	8475
Twi	8487
Tyska	6869
Uiguriska	8571
Ukrainska	8575
Ungerska	7285
Urdu	8582
Uzbekiska	8590
Vallonska	8765
Vietnamesiska	8673
Vitryska	6669
Volapük	8679
Walesiska	6789
Wolof	8779
Xhosa	8872
Yoruba	8979
Zhuang	9065
Zhuang	9065
Zuid Ndebele	7882
Zulu	9085

**Hantering av skivor**

När du håller i en skiva, oavsett typ, ska du se till att inte lämna några fingeravtryck, smuts eller repor på skivytan. Håll skivan i kanterna, eller i hålet i mitten och kanten.



Skadade eller smutsiga skivor kan påverka uppspelningskvaliteten. Undvik repor även på skivans etikettsida. Även om den inte är lika ömtålig som den inspelade sidan kan repor ändå leda till att skivan inte går att använda.

Om en skiva skulle få fingeravtryck, damm, eller något liknande på sig kan den rengöras med en torr, mjuk trasa. Torka skivan försiktigt inifrån mitten och ut mot kanten så som visas på bilden nedan.



Torka lätt från mitten av skivan och rakt utåt. Torka inte skivytan med cirkelrunda rörelser.

Om det är nödvändigt kan en trasa fuktad med alkohol, eller annan i handeln tillgänglig rengöringsutrustning för CD-/DVD-skivor, användas för grundligare rengöring av skivan. Använd aldrig bensen, thinner eller andra rengöringsmedel, och inte heller produkter avsedda för rengöring av vinylskivor.

**Förvaring av skivor**

Även om CD- och DVD-skivor är mer hållbara än vinylskivor ska de hanteras och förvaras på rätt sätt. När skivan inte används ska den läggas tillbaka i fodralet och placeras stående upprätt. Undvik att lämna skivor i väldigt kalla, fuktiga eller varma miljöer (inklusive direkt solljus).

Klistra inte fast papper eller etiketter på skivan, och använd inte blyertspenna, kulspetspenna eller andra skrivdon med vass spets. Dessa kan skada skivan.



För mer utförliga skötselråd, se de anvisningar som medföljer skivorna.

Lägg inte i mer än en skiva i skivfacket.

**Skivor som ska undvikas**

Skivor snurrar i hög hastighet inuti spelaren. Om du kan se att en skiva är sprucken, skev, trasig i kanten eller skadad på något annat sätt ska du inte spela den, för då finns risk att apparaten skadas.

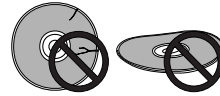

Denna apparat är enbart avsedd för användning med konventionella, helt cirkelrunda skivor. Användning av skivor med annan form rekommenderas ej för denna produkt.

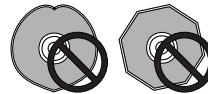

**Rengöring av linsen**

DVD-spelarens lins bör inte bli smutsig under normal användning, men om den av någon anledning inte skulle fungera ordentligt på grund av damm eller smuts ska du vända dig till närmaste auktoriserade MARANTZ servicecenter. Trots att linsrengörare för CD-spelare finns i handeln rekommenderas dessa ej, då vissa av dem kan skada linsen.

**Problem med kondens**

Kondens kan bildas inuti spelaren om den har varit utomhus och bärs in i ett varmt rum, eller om temperaturen i rummet hastigt höjs. Även om kondens inte skadar spelaren kan den temporärt försämra prestandan. Därför ska du låta apparaten stå i ungefär en timma så att den anpassar sig till den högre temperaturen, innan du slår på och använder den.

### Placeringstips

Vi vill att du ska kunna ha glädje av denna apparat i många år framöver, så tänk på följande när du väljer var du ska placera den:

#### Välj...

- ✓ Ett rum med god ventilation.
- ✓ Ett stabilt, plant och horisontellt underlag, t.ex. bord, hylla eller stereobänk.

#### Undvik...

- ✗ Ställen utsatta för stark värme eller fukt, t.ex. nära värmeelement och andra värmealstrande apparater.
- ✗ Fönsterbräden och andra ställen där spelaren utsätts för direkt solljus.
- ✗ Användning i extremt dammiga eller fuktiga miljöer.
- ✗ Placering direkt ovanpå en förstärkare eller annan apparat som ingår i stere oanläggningen och som blir varm under användning.
- ✗ Användning nära en TV eller bildskärm, eftersom störningar då kan uppstå, i synnerhet om TV:n har en inomhusantenn.
- ✗ Användning i kök eller annat rum där spelaren riskerar att utsättas för rök eller ånga.
- ✗ Användning på en tjock matta och täck inte över med tyg – det kan förhindra ordentlig avkyllning av apparaten.
- ✗ Ostadiga underlag eller underlag som inte är tillräckligt stora för att rymma samtliga fyra fötter på apparaten.

### Att flytta spelaren

Om spelaren ska flyttas ska du först stänga av den genom att trycka på knappen **POWER ON/STANDBY** på frontpanelen och sedan dra ur stickkontakten. Lyft eller flytta aldrig apparaten under uppspelning. Skivor snurrar i hög hastighet och kan bli skadade.

### Hantera nätkabeln försiktigt

Håll i stickkontakten när du hanterar nätkabeln. Dra inte ut kontakten genom att dra i kabeln, och rör aldrig nätkabeln när du är våt om händerna, eftersom detta kan förorsaka kortslutning eller elektrisk stöt. Placera inte denna apparat, möbel eller annat föremål på nätkabeln, och se till att den inte heller blir klämd på något annat sätt. Slå aldrig knut på kabeln och knyt inte ihop den med andra sladdar. Nätkablarna ska dras så att man inte trampar på dem. En skadad nätkabel kan förorsaka eldsvåda eller elektriska stötar. Kontrollera nätkabeln emellanåt. Om du upptäcker att den är skadad ska du kontakta närmaste auktoriserade MARANTZ servicecenter eller din återförsäljare och få den utbytt.

## Felsökning

Felaktig hantering uppfattas ofta felaktigt som fel på apparaten. Om du tror att det har uppstått något fel på den här apparaten ska du gå igenom nedanstående punkter. Ibland kan felet ligga i en annan apparat. Kontrollera övriga komponenter och elektriska apparater som används. Om du inte kan rätta till felet trots att du har gått igenom listan nedan ska du kontakta närmaste auktoriserade MARANTZ servicecenter eller din återförsäljare och låta dem reparera apparaten.

### Skivan skjuts automatiskt ut utan att spelas.

- Skivan är smutsig eller skadad.  
Se **sidan 45** för ytterligare information om hur skivor ska hanteras.
- Skivan ligger inte rätt i skivtallriken.  
Lägg den så att den passar med markeringarna.
- Inkompatibelt regionnummer.  
Om regionnumret på en DVD-Videoskiva inte stämmer överens med numret på spelaren kan skivan inte användas (**sidan 7**).
- Kondens inuti spelaren.  
Vänta en stund så att kondensen hinner försvinna. Undvik att använda spelaren nära luftkonditioneringsaggregat.

### Uppspelning är inte möjlig.

- Skivan har lagts i med fel sida upp.  
Ta ut skivan och lägg i den igen med etikettsidan uppåt.

### Kan inte spela DVD-R/RW-skivor.

- Endast stängda DVD-R/RW-skivor kan spelas.

### Uppspelning av DVD-Audioskivor avbryts.

- DVD-Audioskivor kan inte spelas.

### Symbolen visas på skärmen.

- Kommandot kan för närvarande inte utföras.
- Den valda funktionen fungerar inte på den aktuella skivan.

### Uppspelning av bilder stannar och funktionsknapparna kan inte användas.

- Tryck på **■ (STOP)** och starta sedan uppspelningen igen genom att trycka på **▶ (PLAY)**.
- Slå av apparaten till standby-läge med **POWER ON/STANDBY**-knappen på frontpanelen, och sätt sedan på den igen med samma knapp.

### Nya inställningar som gjorts på menyer på inställningsskärmen (Setup menu) under uppspelning av en skiva verkställs inte.

- Vissa inställningar kan ändras medan en skiva spelas, men ändringen verkställs inte förrän skivan har stoppats och sedan startats på nytt. Detta är inte något fel.

Gör om samma inställning när spelaren är i stoppläge.

Tryck på **■ (STOP)** och starta sedan uppspelningen igen genom att trycka på **▶ (PLAY)**. Observera att aktiverad **RESUME**-funktion kan stängas av när inställningar görs på inställningsmenyerna.

### Inställningar har raderats.

- När strömmen bryts på grund av strömavbrott eller för att stickkontakten har dragits ur raderas vissa inställningar.

Innan du drar ur nätkabeln ska du trycka på **POWER**-knappen på fjärrkontrollen och kontrollera att **STAND BY**-indikatorn tänds på frontpanelen.

### Ingen bild/ingen färg.

- Fel på videoanslutningarna.  
Kontrollera att komponenterna är korrekt anslutna och att kontakterna har tryckts in ordentligt.
- Fel inställningar för TV/bildskärm eller AV-förstärkare.  
Läs i bruksanvisningen till den anslutna apparaten.
- **"PROGRESSIVE"** är inställd på **ON**, men din TV/bildskärm är inte kompatibel med progressive scan.  
Anslut spelaren till din TV med en komposit- eller S-videokabel och ställ in TV:n på rätt ingång. Välj sedan Interlace-inställningen på **PROGRESSIVE**-menyn och byt tillbaka till komponentingången på TV:n (**sidan 36**).

### Bilden är utsträckt eller formatet kan inte ändras.

- Inställningen för **TV ASPECT** på inställningsmenyn är fel.  
Ställ in rätt alternativ för **TV ASPECT** så att formatet överensstämmer med den TV/bildskärm du har (**sidan 36**).

### Bildstörningar eller ingen bild under uppspelning.

- Denna spelare är kompatibel med Macro-Vision Systems kopieringsskydd. På vissa skivor finns en signal som skyddar mot kopiering, och när denna typ av skiva spelas upp kan bl.a. ränder synas på vissa delar av bilden vilket har med TV:n att göra. Detta är inte något fel.
- Skivor reagerar olika på vissa av spelarens funktioner. Det kan till exempel innebära att skärmen blir svart för ett ögonblick eller skakar en aning när funktionen utförs.  
Dessa problem beror oftast på olikheter mellan olika skivor och skivmaterial och inte på spelaren.
- När progressive scan används  
Om din TV är ansluten via **COMPONENT**-utgångarna ska **"PROGRESSIVE"** ställas in på **OFF (sidan 36)**.

### Vid inspelning på en videobandspelare eller uppspelning via en AV-väljare förekommer bildstörningar.

- På grund av spelarens kretsar för kopieringsskydd kan anslutning av denna apparat genom en videobandspelare eller AV-väljare eventuellt förhindra inspelning eller förorsaka bildproblem. Detta är inte något fel.

### Fjärrkontrollen verkar inte fungera.

- Fjärrkontrollen är för långt från spelaren, eller vinkeln till fjärrstyrningssensorn är för stor.  
Använd fjärrkontrollen inom angiven räckvidd (**sidan 5**).
- Batterierna är slut.  
Lägg i nya batterier (**sidan 5**).

### Kan inte lyssna till ljud med hög samplingsfrekvens genom den digitala utgången.

- **LPCM Out** är inställd på **48 kHz**.  
Ställ in den på **96 kHz**.
- För att skydda mot kopiering matar vissa DVD-skivor inte ut ljud med 96 kHz.  
Även om spelaren är inställd på **96 kHz** matar den då automatiskt ut ljudet med 48 kHz. Detta är inte något fel.

### Inget ljud, eller ljudet är förvrängt.

- Vissa DVD-skivor matar inte ut digitalt ljud.  
Ställ in förstärkaren på spelarens analoga utgångar.
- Smuts, damm eller liknande på skivan.  
Rengör skivan (**sidan 45**).
- Kontakterna har inte tryckts in i uttagen ordentligt (eller är inte anslutna).  
Kontrollera att alla kontakter har satts i ordentligt.
- Smuts eller oxidering på kontakter/uttag.  
Rengör kontakterna/uttagen.
- Ljudkablar är felaktigt anslutna.  
Kontrollera ljudanslutningarna (**sidorna 8 till 10**).
- Spelarens utgång är ansluten till förstärkarens phonoingångar (för grammofon).  
Anslut till vilka ingångar som helst *utom* phonoingångarna.
- Skivan är i pausläge.  
Tryck på ► (**PLAY**) för att starta skivan igen.
- Fel förstärkarinställningar.  
Kontrollera att volymen är uppskruvad, att högtalarna är på, att rätt ingången har ställts in, etc.

### Det analoga ljudet fungerar, men det verkar inte komma någon digital ljudsignal.

- Fel ljudinställningar (**AUDIO SETUP**) på inställningsmenyn.  
Kontrollera att den digitala utgången (**DIGITAL OUT**) är inställd på **ALL** eller **PCM** (**sidan 33**).  
Läs i förstärkarens bruksanvisning.

### Läs i förstärkarens bruksanvisning.

- DVD-skivor och CD-skivor spelas in på olika sätt. Detta är inte något fel.

### Kan inte mata ut digitalt ljud med 192 kHz eller 176,4 kHz.

Denna spelare matar inte ut digitalt ljud med dessa samplingsfrekvenser.

### Kan inte mata ut digitalt ljud med 96 kHz eller 88,2 kHz.

- Kontrollera att **LPCM OUT** inte är inställd på **96 kHz** (**sidan 34**).
- Vissa skivor har digitalt kopieringsskydd och matar inte ut digitalt ljud med hög samplingsfrekvens.

### Ingen utmatning av ljud i DTS-format.

- Om denna apparat är ansluten via digital ljudkabel till en förstärkare eller avkodare som inte är DTS-kompatibel ska **DIGITAL OUT** ställas in på **PCM** på inställningsmenyn (Setup menu). Annars kommer brus att matas ut när du spelar en skiva med DTS-format.
- Om denna apparat är ansluten via digital ljudkabel till en DTS-kompatibel förstärkare eller avkodare, ska du kontrollera förstärkarinställningarna samt att kabeln är ordentligt ansluten.

## En skiva med MP3-spår kan inte spelas.

- Om det är en inspelningsbar CD-skiva ska du kontrollera att skivan har stängts.  
Kontrollera att spåret(/-en) är i MPEG1 Audio Layer 3-format.

## Vissa MP3-spår verkar saknas på en skiva.

- Om namnet på ett spår inte har filnamstillägget ".mp3" eller ".MP3" kan spelaren inte identifiera det som ett MP3-spår.
- Den här spelaren kan bara identifiera cirka 650 filer per mapp och 300 mapper per skiva. Om det finns fler filer på skivan kan dessa inte spelas.
- Denna spelare kan inte spela skivor med flera sessioner. Om skivan har flera sessioner kan du bara spela spår inspelade på den första sessionen.

## Apparaten är ansluten till en HDMI/DVI-apparat men HDMI/DVI-indikatorn på displayen tänds inte.

- Ställ in ingångsväljaren på den anslutna TV:n eller HDMI/DVI-apparaten på den här spelaren.
- Spelaren kan inte anslutas till TV- eller HDMI/DVI-apparater som inte stödjer HDCP.
- Återställ apparaten och TV:n eller HDMI/DVI-apparaten genom att stänga av dem och sedan sätta på dem igen.

## Ingen bild på den anslutna HDMI/DVI-apparaten.

- Klarar den anslutna TV:n eller HDMI/DVI-apparaten den valda upplösningen?  
Ställ in **HDMI VIDEO** på menyn **HDMI SETUP (sidan 38)**.
- Ställ in ingångsväljaren på den anslutna TV:n eller HDMI/DVI-apparaten på den här spelaren.
- TV- eller HDMI/DVI-apparater som inte stödjer HDCP kan inte mata ut video från den här spelaren.

## Det kommer inget ljud från den anslutna HDMI-apparaten.

- Apparaten kan inte mata ut någon ljudsignal om ljudet (Audio) har stängts av vid inställning av **HDMI AUDIO OUT (sidan 34)**.
- Vissa HDMI-kompatibla bildskärmar stödjer inte ljudutgång.
- Spelaren matar inte ut någon ljudsignal om en DVI-apparat har anslutits.

## Kan inte spela DivX-filmer.

- Kontrollera att DivX-filerna är kodade med en kodare certifierad för "Home Theater's mode with DivX".

## Inget ljud under uppspelning av DivX-filmer.

- Ljudkoderna stöds kanske inte av DVD-spelaren.

## En DivX-film kan inte repeteras.

- Kontrollera att filstorleken på filmerna inte överstiger filstorleken på CD-skivan när den bränns.

## Specifikationer

### Allmänt

#### System

DVD-Video, DVD±R/RW, Video CD, CD, MP3-filer, JPEG-filer, DivX och WMA

Spänning (USA) ..... 120 V, 60 Hz

Spänning (Europa) ..... 230 V, 50/60 Hz

Strömförbrukning ..... 9 W

Strömförbrukning i standby-läge ..... 0,6 W

Vikt ..... 4 kg (8 lb 13 oz)

Mått ..... 440 mm (B) x 60 mm (H) x 319 mm (D)  
17,3 in. (B) x 2,4 in. (H) x 12,6 in. (D)

#### Drifttemperatur

..... +5 °C till +35 °C (+41 °F till +96 °F)

#### Luftfuktighet vid drift

..... 5 % till 85 % (ingen kondensering)

### S-videoutgång

Y (luminans) – Utgångsnivå ..... 1 Vp-p (75 Ω)

C (färg) – Utgångsnivå ..... 286 mVp-p (75 Ω)

Uttag ..... S-VIDEO-uttag

### Videoutgång

Utgångsnivå ..... 1 Vp-p (75 Ω)

Uttag ..... RCA-uttag

### Komponentvideoutgång (Y, C<sup>B</sup>, C<sup>R</sup>)

Utgångsnivå ..... Y: 1,0 Vp-p (75 Ω)

..... C<sup>B</sup>/P<sup>B</sup>, C<sup>R</sup>/P<sup>R</sup>: 0,7 Vp-p (75 Ω)

Uttag ..... RCA-uttag

### HDMI-utgång

Utgång – 19 stift ..... 19-pin

### Kontakt med 21 stift

(gäller endast Europamodellen)

AV-utgång ..... kontakt med 21 stift

Denna kontakt matar ut bild- och ljudsignaler och

ska anslutas till en kompatibel färg-TV eller bildskärm.

20 18 16 14 12 10 8 6 4 2

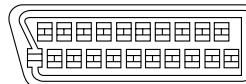

21 19 17 15 13 11 9 7 5 3 1

#### Stift nr.

1	Ljud 2/höger ut	15	R ut
3	Ljud 1/vänster ut	16	Blanking
4	Jord	17	Jord
7	B ut	19	Video ut
8	Status	21	Jord
11	G ut		

### Ljudutgång

Utgångsnivå

Under ljudutgång ..... 2 Vrms (1 kHz, 0 dB)

Antal kanaler ..... 2

Uttag ..... RCA-uttag

### Ljudegenskaper

Frekvensåtergivning

..... 4 Hz till 44 kHz (DVD fs: 96 kHz)

Signal/brusförhållande ..... 110 dB

Dynamiskt omfång ..... 100 dB

Total harmonisk distorsion ..... 0,003 %

Svaj (wow och flutter): gränsen för mätbart  
(±0,001 % W. PEAK) eller lägre

### Digital utgång

Koaxial digital utgång ..... RCA-uttag

### Övriga uttag

Control in/out ..... RCA-uttag

Flashingång ..... Miniuttag (3.5ø)

RS232C ..... 1

### Tillbehör

Fjärrkontroll ..... 1

AAA/R03 torrceller ..... 2

Ljud-/videokabel (röda/vita/gula kontakter) ..... 1

Systemkontrollkabel ..... 1

Nätkabel ..... 1

Bruksanvisning (denna manual)

Garantibevis

*Obs: Produktens specifikationer och konstruktion kan till följd av förbättringar ändras utan att detta meddelas.*

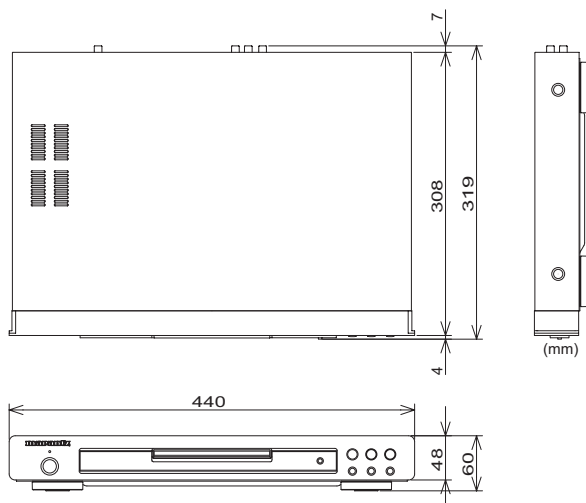





## ENHORABUENA POR HABER COMPRADO ESTE EXCELENTE PRODUCTO MARANTZ.

MARANTZ se encuentra a la vanguardia de la investigación de Super Audio CD/DVD para productos de consumo, y esta unidad incorpora los más avanzados desarrollos tecnológicos.

Estamos convencidos de que este reproductor de Super Audio CD/DVD será de su entera satisfacción.

Le agradecemos la confianza depositada en nosotros.

Le recomendamos que lea estas instrucciones de funcionamiento, ya que le permitirán saber cómo hacer funcionar correctamente este modelo. Una vez que haya terminado de leerlas, guárdelas en un lugar seguro para utilizarlas como futura referencia.

## Protección contra copiado

Muchos discos DVD están codificados con protección contra copiado. Por ello, sólo deberá conectar este reproductor de DVD directamente a un aparato de TV, y no a una grabadora de vídeo, ya que, en tal caso, al reproducir discos DVD equipados con protección contra copiado, obtendría una imagen distorsionada.

Este producto incorpora una tecnología de protección contra copiado, amparada por patentes estadounidenses y otros derechos de propiedad intelectual de Macrovision Corporation y otros propietarios de derechos.

El empleo de la mencionada tecnología de protección de derechos de autor deberá estar autorizado por Macrovision Corporation, y únicamente podrá destinarse a un uso doméstico u otras aplicaciones de visionado limitado, salvo que Macrovision Corporation lo autorice de otro modo.

Se prohíben los procesos de retroingeniería o el desmontaje de la unidad.

## Entorno de funcionamiento

Temperatura y humedad del entorno de funcionamiento:

de +5°C a +35°C (de +41 °F a +95°F); menos del 85% de HR (con los orificios de ventilación no bloqueados).

No instale el aparato en lugares

- Expuestos a la luz directa del sol o una luz artificial intensa
- Sujetos a una alta humedad o una ventilación deficiente

Este producto ha sido diseñado para aplicaciones generales en el hogar. Toda avería provocada por un uso distinto al indicado (como una utilización prolongada con fines comerciales en un restaurante, automóvil o barco) que requiera ser reparada, se cobrará, incluso durante el período de cobertura de la garantía.

## NOTA:

Los cambios o modificaciones que no hayan sido aprobados expresamente por la parte responsable del cumplimiento de la normativa podrían anular la autoridad del usuario para hacer funcionar el equipo.



**PRECAUCIÓN**  
RIESGO DE DESCARGA ELÉCTRICA NO ABRIR



**PRECAUCIÓN: PARA REDUCIR EL RIESGO DE DESCARGA ELÉCTRICA, NO DESMONTE LA CUBIERTA (NI LA PARTE POSTERIOR) DEL APARATO. EN SU INTERIOR NO ENCONTRARÁ PIEZAS QUE PUEDAN SER REPARADAS POR EL USUARIO. PARA CUALQUIER REPARACIÓN, PÓNGASE EN CONTACTO CON PERSONAL TÉCNICO CUALIFICADO.**



El símbolo en forma de relámpago con punta de flecha dentro de un triángulo equilátero sirve para advertir al usuario sobre la presencia de "voltaje peligroso" sin aislar en el interior del producto, pudiendo alcanzar la suficiente magnitud como para entrañar un riesgo de descarga eléctrica para las personas.



El signo de exclamación dentro de un triángulo equilátero sirve para advertir al usuario de la presencia de instrucciones importantes de funcionamiento y mantenimiento (servicio técnico) en la documentación que acompaña al producto.

## ADVERTENCIA

**PARA REDUCIR EL RIESGO DE INCENDIO O ELECTROCUCIÓN, NO EXPONGA ESTE PRODUCTO A LA LLUVIA O HUMEDAD.**

### ADVERTENCIA:

**PARA EVITAR EL RIESGO DE UNA SACUDIDA ELÉCTRICA, HAGA COINCIDIR LA CLAVIJA ANCHA DEL ENCHUFE CON LA RANURA ANCHA DE LA TOMA DE CORRIENTE, E INTRODUZCA EL ENCHUFE HASTA EL FONDO.**

### ATTENTION:

**POUR ÉVITER LES CHOCS ÉLECTRIQUES, INTRODUIRE LA LAME LA PLUS LARGE DE LA FICHE DANS LA BORNE CORRESPONDANTE DE LA PRISE ET POUSSER JUSQU'AU FOND.**

## SEGURIDAD LÁSER

Esta unidad incorpora un rayo láser. Para evitar posibles lesiones oculares, sólo un técnico de mantenimiento autorizado debería retirar la cubierta o intentar reparar este aparato.

### PRECAUCIÓN:

**UNA UTILIZACIÓN DE LOS CONTROLES O AJUSTES, O UN PROCEDIMIENTO QUE NO SE AJUSTE A LO ESPECIFICADO EN ESTA DOCUMENTACIÓN PODRÍA DERIVAR EN UNA EXPOSICIÓN PELIGROSA A LA RADIACIÓN.**

## ADVERTENCIA

**RADIACIÓN LÁSER VISIBLE E INVISIBLE EN CASO DE APERTURA. EVITE LA EXPOSICIÓN DIRECTA A LOS HACES. (COLOCACIÓN DE LA ETIQUETA DE PRECAUCIÓN: EN EL INTERIOR DE LA UNIDAD, ENCIMA DE LA CUBIERTA PROTECTORA)**

# INSTRUCCIONES DE SEGURIDAD IMPORTANTES

LEA ESTA SECCIÓN ANTES DE HACER FUNCIONAR EL EQUIPO (sólo para EE.UU.)

Este aparato ha sido diseñado y fabricado para que cumpla con estrictas normas de calidad y seguridad. Sin embargo, es importante que preste especial atención a algunas precauciones de instalación y funcionamiento.

1. Lea las instrucciones – Antes de utilizar este aparato, lea todas las instrucciones seguridad y funcionamiento.
2. Guarde las instrucciones – Guarde las instrucciones de seguridad y funcionamiento para futuras referencias.
3. Preste atención a las advertencias – Observe todas las advertencias detalladas en el aparato y en las instrucciones de funcionamiento.
4. Siga las instrucciones – Siga todas las instrucciones de funcionamiento y de uso.
5. Limpieza – Antes de proceder a la limpieza de este aparato, desenchúfelo de la toma de corriente de pared. No emplee productos de limpieza líquidos ni en spray. Utilice un paño húmedo.
6. Accesorios – No utilice accesorios que no hayan sido recomendados por el fabricante del aparato, ya que podrían provocar situaciones de riesgo.
7. Agua y humedad – No utilice este aparato cerca del agua; por ejemplo, junto a una bañera, lavabo, pila de cocina o lavadero, ni en un sótano húmedo ni cerca de una piscina u otros lugares similares.
8. Complementos – No coloque este aparato sobre ningún carrito, soporte, trípode, repisa o mesa que sea inestable. El aparato podría caerse, ocasionando graves lesiones a niños o adultos, además de sufrir serios daños. Sólo deberá utilizar un carrito, soporte, trípode, repisa o mesa que haya sido recomendado por el fabricante o que se venda junto con el aparato. Todo montaje del aparato deberá realizarse con arreglo a las instrucciones del fabricante y utilizando un accesorio de montaje recomendado por el mismo.
9. Montaje sobre un carrito – Si coloca el aparato sobre un carrito, tenga cuidado al desplazarlo. Las paradas repentinas, un impulso excesivo y las superficies irregulares podrían hacer que volcara el conjunto del aparato y el carrito.
10. Ventilación – La carcasa está provista de ranuras y aberturas para facilitar la ventilación del aparato, garantizar un funcionamiento fiable y protegerlo del recalentamiento. No bloquee ni cubra tales aberturas. Nunca coloque este aparato sobre una cama, sofá, alfombra u otra superficie similar, ya que las aberturas podrían bloquearse. Tampoco deberá instalarlo en un espacio empotrado –como una librería o estante–, salvo que se facilite la ventilación adecuada o que se sigan las instrucciones indicadas por el fabricante.
11. Fuentes de alimentación – Este aparato sólo deberá hacerse funcionar con el tipo de fuente de alimentación indicado en la placa de características. Si no conoce con exactitud el tipo de alimentación eléctrica de su domicilio, consulte con el distribuidor del aparato o con su compañía eléctrica. Si se trata de aparatos que funcionan con pilas u otras fuentes de alimentación, consulte las instrucciones de uso.
12. Puesta a tierra o polarización – Este aparato puede equiparse con un enchufe polarizado de corriente alterna (un enchufe que presenta una clavija más ancha que la otra). Este enchufe únicamente puede introducirse en la toma de corriente en un solo sentido. Se trata de una medida de seguridad. Si no pudiera introducir el enchufe hasta el fondo, intente colocarlo en el sentido contrario. Si aun así el enchufe no encajara adecuadamente, póngase en contacto con un electricista para reemplazar la toma de corriente por otra adecuada. No burle el propósito de seguridad del enchufe polarizado.
13. Protección del cable de alimentación – Coloque el cable de alimentación de modo que nadie pueda pisarlo ni el mismo quede aprisionado por objetos colocados a su lado o encima de él, en especial a la altura del enchufe, de los terminales de entrada para la conexión de dispositivos externos, y en los puntos en que los cables salen del aparato.
14. Enchufe de protección – Este aparato está provisto de un enchufe de protección contra sobrecargas. Se trata de una medida de seguridad. Si precisara sustituir o colocar nuevamente el dispositivo de protección, consulte el Manual de Instrucciones. Si debiera reemplazarlo, asegúrese de que el técnico de mantenimiento utiliza un enchufe indicado por el fabricante, capaz de brindar la misma protección contra sobrecargas que el enchufe original.
15. Puesta a tierra de la antena exterior – Si el aparato se conecta a una antena exterior o a un sistema de cable, asegúrese de que la antena o el sistema de cable ha sido conectado a tierra, de modo que ofrezca protección contra sobrevoltajes y cargas estáticas acumuladas. El Artículo 810 del Código Eléctrico Nacional, ANSI/NFPA 70, facilita información sobre la correcta puesta a tierra del mástil y de la estructura de soporte, la puesta a tierra del cable de acometida a la unidad de descarga de la antena, el tamaño de los conductores de puesta a tierra, la situación de la unidad de descarga de la antena, la conexión a los electrodos de puesta a tierra, y los requisitos de éstos. Consulte la Figura 1.



ENCHUFE POLARIZADO DE CORRIENTE ALTERNA

16. Rayos – Para que el aparato disfrute de una mayor protección durante una tormenta eléctrica, o cuando vaya a permanecer largos períodos de tiempo sin ser utilizado, desenchúfelo de la toma de corriente de pared y desconecte la antena o el sistema de cable. De este modo evitará que el aparato sufra daños por sobrecargas y rayos.
  17. Cables de alta tensión – No coloque ningún sistema de antena exterior cerca de cables de alta tensión ni de otros circuitos de alimentación o de luz, ni en ningún lugar desde el que pueda caer sobre dichos cables o circuitos. Cuando instale un sistema de antena exterior, extreme las precauciones para no tocar los cables de alta tensión ni los circuitos, puesto que el contacto con ellos podría resultar mortal.
  18. Sobrecarga – No sobrecargue las tomas de corriente de pared, los cables prolongadores ni los terminales de entrada para la conexión de dispositivos externos; de este modo evitará el riesgo de incendio o sacudida eléctrica.
  19. Objetos y líquidos – Nunca introduzca objetos de ningún tipo por las aberturas del aparato, puesto que podrían entrar en contacto con puntos de tensión peligrosos o cortocircuitar algunas piezas, pudiendo provocar un incendio o sacudida eléctrica. Nunca derrame ningún tipo de líquido sobre el aparato.
  20. Mantenimiento – No intente reparar este aparato por su cuenta, ya que al abrirlo o extraer las cubiertas podría quedar expuesto a una tensión peligrosa u otros riesgos. Toda reparación deberá ser efectuada por personal técnico cualificado.
  21. Reparación de averías – En cualquiera de las situaciones que se detallan a continuación, desenchufe el aparato de la toma de corriente de pared y póngase en contacto con personal técnico cualificado:
    - a. Cuando el enchufe o el cable de alimentación esté dañado.
    - b. Cuando se haya derramado algún líquido o haya caído algún objeto sobre el aparato.
    - c. Cuando el aparato haya estado expuesto a la lluvia o al agua.
    - d. Cuando se sigan las instrucciones de empleo y el aparato no funcione correctamente.Regule únicamente los controles que se detallan en las instrucciones de funcionamiento, puesto que un ajuste inadecuado de otros controles podría dañar el aparato, lo que a menudo significará que el técnico de mantenimiento deberá llevar a cabo una reparación más exhaustiva para que el aparato vuelva a funcionar correctamente.
  - e. Cuando el aparato se haya dejado caer o haya sufrido algún tipo de daños.
  - f. Cuando pueda apreciarse un cambio significativo en el rendimiento del aparato, indicando la necesidad de someterlo a una revisión.
22. Piezas de recambio – Si es necesario utilizar piezas de recambio, asegúrese de que el técnico de mantenimiento utiliza las piezas de recambio especificadas por el fabricante u otras que presenten las mismas características que las originales. El empleo de piezas no autorizadas puede derivar en un incendio, sacudida eléctrica u otros riesgos.
23. Comprobación de seguridad – Una vez realizadas las tareas de mantenimiento o reparación, solicite al técnico que lleve a cabo una comprobación de seguridad para verificar que el aparato funciona correctamente.
24. Montaje en la pared o en el techo – Este aparato sólo deberá montarse en una pared o techo conforme a las recomendaciones del fabricante.
25. Calor – Sitúe el aparato lejos de fuentes de calor, como radiadores, rejillas de aire caliente, estufas u otros dispositivos (incluyendo amplificadores) que produzcan calor.

FIGURA 1  
EJEMPLO DE PUESTA A TIERRA DE ANTENA,  
SEGÚN EL CÓDIGO ELÉCTRICO NACIONAL, ANSI/NFPA 70

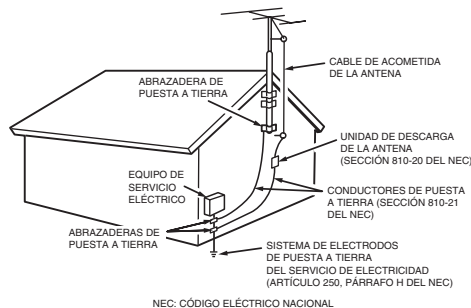

Este aparato digital de la Clase B cumple con la norma canadiense ICES-003.

Cet appareil numérique de la Classe B est conforme à la norme NMB-003 du Canada.

## NOTA SOBRE LA NORMATIVA DE LA FCC (sólo para EE.UU.):

Este equipo ha sido probado, habiéndose determinado que cumple con los límites establecidos para los dispositivos digitales de la Clase B, según lo recogido en la Sección 15 de la normativa de la FCC. La finalidad de tales límites es brindar una protección razonable contra interferencias perjudiciales cuando el equipo se hace funcionar en un entorno residencial. Este equipo genera, utiliza y puede irradiar energía de radiofrecuencia, por lo que si no se instala y utiliza de acuerdo con las instrucciones facilitadas, puede causar interferencias perjudiciales para la recepción de radio o televisión, las cuales pueden determinarse mediante el apagado y encendido del equipo. El usuario puede intentar corregir dichas interferencias tomando una o más de las siguientes medidas.

- Cambiando la orientación de la antena receptora, o colocándola en otro lugar.
- Aumentando la distancia de separación entre el equipo y el receptor.
- Conectando este equipo a una toma de corriente situada en un circuito distinto de aquél al que el receptor está conectado.
- Solicitando ayuda al distribuidor o a un técnico experimentado en radio/televisión.

**NOTA: La realización de cambios o modificaciones podría significar que esta unidad dejara de cumplir con la Sección 15 de las Normas FCC, invalidando la autoridad del usuario para hacer funcionar el equipo.**

**Este aparato digital de la Clase B cumple con la norma canadiense ICES-003.**

**Cet appareil numérique de la Classe B est conforme á la norme NMB-003 du Canada.**

Este producto cumple con la normativa de la FCC (limitación de potencia radiada) cuando se emplean cables y conectores apantallados para conectar la unidad a otro equipo. A fin de evitar una interferencia electromagnética con otros aparatos eléctricos –como radios y televisores– realice las conexiones mediante cables y conectores apantallados.

## Marca CE (sólo para Europa)



Este producto cumple con la directiva EMC y con la directiva sobre bajo voltaje. EMC directive and low-voltage directive.

## ADVERTENCIAS

- No esponga el equipo a la lluvia o a la humedad.
- No retire la cubierta del equipo.
- No introduzca objetos en el equipo a través de los orificios de ventilación.
- No toque el cable de alimentación con las manos mojadas.
- No cubra los orificios de ventilación con ningún objeto, como manteles, periódicos, cortinas, etcétera.
- No coloque encima del equipo ninguna fuente de llama, como, por ejemplo, una vela encendida.
- Al deshacerse de las pilas usadas, cumpla con las disposiciones gubernamentales o la normativa pública sobre protección medioambiental que estén vigentes en su área o país.

- No coloque nada entre el panel superior de la unidad y un espacio aproximado de 0,1 m.
- Deje un espacio de aproximadamente 0,1 m alrededor de la unidad.
- No coloque encima del aparato objetos que contengan algún líquido en su interior, como, por ejemplo, un florero.
- Cuando el interruptor de encendido está en la posición OFF [DESACTIVADO], el equipo no está completamente desconectado de la RED ELÉCTRICA.
- El equipo se instalará cerca de la fuente de alimentación de manera que resulte fácil acceder a ella.

## GARANTÍA

Para obtener información acerca de la garantía, póngase en contacto con su distribuidor local de Marantz.

## CONSERVE EL COMPROBANTE DE COMPRA

El comprobante de compra es el documento que le permite demostrar en todo momento la adquisición de un producto. Guarde adecuadamente el comprobante de compra de este producto por si, llegado el caso, tuviera que presentarlo a su compañía de seguros o Marantz se lo solicitara.

## IMPORTANTE

Al solicitar el servicio de garantía, el consumidor tiene la responsabilidad de acreditar la fecha y el lugar de adquisición del producto. El comprobante de compra o la factura constituye una acreditación válida a tal efecto.

## SÓLO PARA EL REINO UNIDO

Esta garantía se suma a los derechos legales del consumidor, no afectando a los mismos en modo alguno.

## Almacenaje de los discos

Tenga cuidado de no dañar los discos, ya que los datos contenidos en los mismos son altamente vulnerables al medio ambiente.

- Manténgalos alejados de la luz directa del sol.
- Guárdelos en un lugar fresco y ventilado.
- Dispóngalos de forma vertical.
- Guárdelos en una funda protectora limpia.

## Mantenimiento de la carcasa del reproductor

Por razones de seguridad, antes de proceder a la limpieza de la carcasa deberá desconectar el cable de CA de la toma de corriente.

- No utilice benzina, diluyentes ni otros disolventes.
- Limpie la carcasa con un paño suave.

## NOTA SOBRE EL RECICLADO



Los materiales de embalaje de este producto son reciclables y pueden ser reutilizados. En este producto y sus accesorios incluidos es aplicable la directiva europea sobre residuos de aparatos eléctricos y electrónicos (RAEE), excepto en lo referente a las pilas.

Se ruega eliminar cualquiera de esos materiales de acuerdo con las normas locales de reciclado.

Cuando deseche esta unidad, cumpla con las normas o reglamentaciones locales.

Las pilas no deben tirarse ni incinerarse, sino que deben eliminarse de acuerdo con las normas locales sobre residuos químicos.

# Índice

<b>1 Antes de empezar</b>	
Características.....	6
Contenido de la caja.....	7
Cómo colocar las pilas en el mando a distancia.....	7
Cómo utilizar el mando a distancia.....	7
Discos compatibles con este reproductor.....	8
Regiones de DVD-Vídeo.....	8
Información general.....	9
Información sobre compatibilidad MP3.....	9
Información sobre compatibilidad WMA.....	9
Información sobre compatibilidad JPEG.....	9
Información sobre compatibilidad DivX.....	9
<b>2 Cómo realizar las conexiones</b>	
Configuración sencilla.....	10
Conexiones de vídeo para el sistema Home Theater.....	11
Conexiones de audio para el sistema Home Theater.....	12
<b>3 Controles y displays</b>	
Panel frontal.....	13
Mando a distancia.....	14
<b>4 Cómo empezar</b>	
Reproducción de discos.....	15
Controles básicos de reproducción.....	15
Cómo reanudar la reproducción desde el último punto en el que la misma se detuvo.....	15
Cómo navegar por los menús de discos DVD.....	16
Cómo navegar por los menús PBC de discos Vídeo CD.....	16
<b>5 Reproducción de discos</b>	
Introducción.....	17
Función de vista previa.....	17
Avance rápido/Retroceso rápido.....	19
Reproducción de imágenes fijas/a cámara lenta/fotograma a fotograma.....	20
Cómo utilizar la función de Reproducción Sucesiva.....	21
Cómo reproducir en bucle una sección de un disco.....	22
Cómo utilizar la función de Reproducción Aleatoria (SHUFFLE: MEZCLAR).....	22
Cómo cambiar los ángulos de cámara.....	23
Cómo cambiar el idioma de los subtítulos.....	23
Cómo cambiar el idioma del audio.....	24
Cómo cambiar el canal del audio.....	24
Cómo utilizar la función del zoom.....	24
Información sobre reproducción.....	25
Cómo reproducir discos de audio MP3/DivX/DivX/JPEG/Windows Media™.....	27
Cómo reproducir un archivo de imágenes JPEG (pase de diapositivas).....	28
Cómo reproducir música MP3/WMA e imágenes JPEG simultáneamente.....	29
Cómo reproducir un disco DivX.....	30
Cómo utilizar el Menú de Configuración.....	31
<b>6 Menú de Configuración del DVD</b>	
Cómo configurar la página de CONFIGURACIÓN GENERAL.....	33
Cómo configurar la página de CONFIGURACIÓN DE AUDIO.....	35
Cómo configurar la página de CONFIGURACIÓN DE VÍDEO.....	37
Cómo configurar la página de PREFERENCIAS.....	42
<b>7 Información adicional</b>	
Códigos de idiomas.....	46
Cómo manipular los discos.....	47
Cómo guardar los discos.....	47
Discos que no deberán reproducirse.....	47
Cómo limpiar la lente de la unidad.....	47
Problemas de condensación.....	47
Sugerencias para la instalación.....	48
Cómo trasladar el reproductor.....	48
Precauciones con el cable de alimentación.....	48
Resolución de problemas.....	49
Especificaciones.....	52

## Características

A efectos de garantizar una óptima calidad de imagen y sonido digital a través de una transmisión totalmente digital, se incluye un terminal HDMI\*<sup>1</sup> compatible con HDCP.

Esta unidad está equipada con un terminal de salida de imágenes digitales (HDMI) compatible con HDCP, que garantiza la protección contra copiado.

La transmisión digital directa sin una conversión analógica de los datos de imágenes DVD permite al usuario disfrutar de imágenes similares a las de la vida real, sin que se produzca ningún deterioro de las mismas como consecuencia de una conversión AD/DA. Además, el diseño de esta unidad también permite efectuar la transmisión de vídeo digital y de audio digital con un único conector.

## Convertidor D/A de vídeo de 12 bits/108 MHz de alta calidad

Esta unidad utiliza un convertidor de vídeo D/A que lleva a cabo la conversión D/A de todas las señales de vídeo en 12 bits, siendo capaz de efectuar un sobremuestreo x4 para brindar al usuario una excelente visualización de vídeo en DVD.

## DAC (Conversor Digital Analógico) de 24 bits/192 kHz de alta calidad

El DAC de 24 bits/192 kHz de alta calidad proporciona un sonido analógico dinámico, sin saltos y expansivo en discos CD y DVD.

DivX   \*<sup>2</sup>

El usuario puede disfrutar de archivos DivX<sup>®</sup> que hayan sido grabados en DVD±R/RW o CD-R/RW.

- Producto Oficial DivX<sup>®</sup> Ultra Certified.
- Reproduce todas las versiones de vídeo DivX<sup>®</sup> (incluyendo DivX<sup>®</sup> 6) con una reproducción mejorada de archivos DivX<sup>®</sup> y el DivX<sup>®</sup> Media Format.
- Este reproductor soporta Quarter Pixel.
- Este reproductor no soporta GMC.



## compatibilidad MP3 y WMA\*<sup>3</sup>

Este reproductor es compatible con discos CD-R, CD-RW y CD-ROM que incorporen pistas de audio MP3 y WMA (consulte las páginas 27, 29).

## Compatibilidad JPEG.

Este reproductor es compatible con discos CD-R, CD-RW y CD-ROM que contengan datos JPEG (consulte las páginas 27, 28, 29).

\*1 HDMI, el logotipo de HDMI y High-Definition Multimedia Interface son marcas comerciales o marcas registradas de HDMI Licensing LLC.

\*2 "DivX" y "DivX Ultra" Certified, y los logotipos asociados son marcas comerciales de DivX, Inc. y se utilizan bajo licencia.

\*3 El logotipo de Windows Media y de Windows son marcas comerciales, o marcas registradas de Microsoft Corporation en Estados Unidos y/u otros países.



Fabricado bajo licencia de Dolby Laboratories. "Dolby" y el símbolo de la doble D son marcas comerciales de Dolby Laboratories. Confidential unpublished works. © 1992-1997 Dolby Laboratories. Reservados todos los derechos.



"DTS" y "DTS Digital Out" son marcas registradas de Digital Theater Systems, Inc.

## Contenido de la caja

Gracias por comprar este producto MARANTZ. Cuando abra la caja, compruebe que le han sido suministrados los siguientes accesorios.

- Mando a distancia
- Pilas secas AAA/R03 x 2
- Cable de audio/vídeo (amarillo/rojo/blanco)
- Cable de control del Sistema
- Cable de alimentación
- Guía del usuario (este manual)
- Tarjeta de garantía

## Cómo colocar las pilas en el mando a distancia

- 1 Abra la tapa del compartimento de las pilas, situado en la parte posterior del mando a distancia.

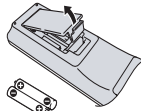

- 2 Introduzca dos pilas AAA/R03, de acuerdo con los signos de polaridad (+, -) que encontrará detallados en el interior del compartimento.

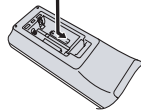

- 3 Vuelva a colocar la tapa.

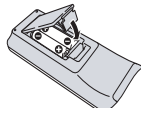

### Nota

Un uso incorrecto de las pilas podría ser peligroso, pudiendo ocasionar, por ejemplo, su rotura o la fuga del electrolito contenido en su interior. Observe las siguientes precauciones:

- Nunca utilice pilas nuevas y viejas a la vez.
- No utilice distintos tipos de pilas a la vez; aunque parezcan similares, es posible que pilas distintas presenten voltajes distintos.
- Asegúrese de que coloca los extremos positivo y negativo de cada una de las pilas de acuerdo con los signos de polaridad que encontrará detallados en el compartimento donde se alojan.
- Si no va a utilizar el equipo durante un mes o más, extraiga las pilas.

Al deshacerse de las pilas usadas, cumpla con las disposiciones gubernamentales o la normativa en materia de protección medioambiental que estén vigentes en su área o país.

## Cómo utilizar el mando a distancia

Cuando utilice el mando a distancia, recuerde lo siguiente:

- Asegúrese de que no se interpone ningún obstáculo entre el mando a distancia y el sensor remoto de la unidad.
- Utilice el mando a distancia dentro del ángulo y radio de acción indicados.

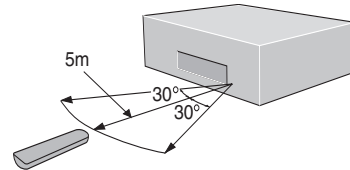

- Si una luz solar intensa o una lámpara fluorescente inciden en el sensor remoto de la unidad, es posible que el mando a distancia presente un funcionamiento inestable.
- Remote Los mandos a distancia de distintos aparatos pueden interferir entre sí. Evite utilizar los mandos a distancia de otros equipos situados cerca de esta unidad.
- Sustituya las pilas cuando advierta una disminución del radio de acción del mando a distancia.

### Nota

- Cuando utilice este reproductor de forma independiente, ajuste a **INT. (INTERNAL)** el interruptor **REMOTE CONTROL** que encontrará situado en el panel posterior de la unidad (consulte la **página 10**).

## Discos compatibles con este reproductor

Esta unidad puede reproducir cualquier disco que incluya alguno de los logotipos indicados a continuación. Los otros formatos, incluyendo DVD-RAM, DVD-ROM, CD-ROM (excepto los que contengan archivos MP3/DivX/WMA/JPEG) y Photo CD, no podrán reproducirse.

### Compatibilidad DVD-Vídeo:

- Logotipos: 
- Discos de una sola cara o de doble cara
- Discos de una sola capa o de doble capa
- Formatos de audio digital: Dolby Digital, DTS, MPEG o PCM Lineal
- Vídeo digital MPEG-2

Por lo general, los discos se dividen en uno o más títulos. Éstos, a su vez, pueden estar subdivididos en capítulos.

### Compatibilidad DVD-R:

Esta unidad puede reproducir discos DVD-R. Cuando utilice este tipo de discos, recuerde lo siguiente:



- Logotipo: 
- Esta unidad puede reproducir discos DVD-RW grabados en formato DVD-Vídeo.

### Compatibilidad DVD-RW:

Esta unidad puede reproducir discos DVD-RW. Cuando utilice este tipo de discos, recuerde lo siguiente:

- Logotipo: 
- Esta unidad puede reproducir discos DVD-RW grabados en formato DVD-Vídeo y formato DVD-VR.
- Podrán reproducirse los discos DVD-RW que hayan sido grabados con protección frente a la realización de copias múltiples.

### Compatibilidad DVD+R/+RW:

- Logotipo:  
- Esta unidad puede reproducir discos DVD+R/+RW. Cuando utilice este tipo de discos, recuerde lo siguiente:

### Compatibilidad Audio CD:

- Logotipos: 
  - Discos de 12 cm u 8 cm
  - Audio digital PCM lineal
  - Formatos de audio: Audio CD, CD-R\* y CD-RW\*
- Los CD se dividen en pistas.

\*Esta unidad puede reproducir discos CD-R y CD-RW grabados en formato de Audio CD o Vídeo CD, o que contengan archivos de audio MP3 o archivos de audio o archivos de imágenes de Windows Media o archivos DivX.

\*Es posible que algunos discos CD con control de copiado no cumplan con los estándares oficiales aplicables a los discos CD. Se trata de discos especiales, que no podrán ser reproducidos en el DV4001.

\*El DV4001 no soporta la cara "no DVD" de un disco Dual.

### Compatibilidad Vídeo CD:

- Logotipo: 
  - Discos de 12 cm u 8 cm
  - Audio digital MPEG-1
  - Vídeo digital MPEG-1
- Los Vídeo CD se dividen en pistas.

### Compatibilidad Súper VCD

- Logotipo: 
  - Discos de 12 cm u 8 cm
  - Audio digital MPEG-1
  - Vídeo digital MPEG-2
- Los discos Súper VCD se dividen en pistas.

## Regiones de DVD-Vídeo

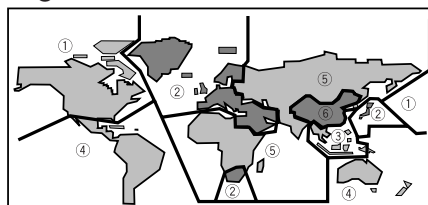

Todos los discos DVD-Vídeo incorporan un código de región en el estuche, que indica con qué regiones del mundo son compatibles. Su reproductor de DVD también incorpora un código de región, situado en el panel posterior. Los discos de regiones incompatibles no podrán reproducirse en esta unidad. Los discos que contengan el código ALL podrán reproducirse en cualquier reproductor.



## Información general

- Este reproductor puede reconocer, en total, alrededor de 650 archivos por carpeta y de 300 carpetas por disco para MP3/DivX/WMA.
- Cuando escriba archivos MP3/WMA/JPEG/DivX en discos CD-R/RW, recuerde siempre ajustar el formato de escritura al Nivel 1 de la norma ISO 9660.
- Es posible que en el caso de archivos MP3 y WMA grabados con velocidad de bits variable (VBR), esta unidad no visualice el tiempo real transcurrido.

## Información sobre compatibilidad

### MP3

- Los archivos deberán tener el formato MPEG1 Audio Layer 3. La frecuencia de muestreo oscila entre los 11 kHz y los 48 kHz, pero dependerá de la velocidad de transmisión de datos. Los archivos incompatibles no se reproducirán.
- El audio codificado a 128 kbps debería presentar una calidad de sonido similar a la de los CD estándar. Aunque esta unidad es capaz de reproducir entre 32 kbps y 320 kbps, ello dependerá de la frecuencia de muestreo.
- Este reproductor es compatible con audio Tag ID3 ver. 1.1.
- En la pantalla de TV pueden visualizarse 30 caracteres como máximo.
- Esta unidad no puede reproducir discos DVD-R/RW que contengan datos de música MP3 grabados.
- Esta unidad sólo reproducirá pistas cuyo nombre contenga la extensión de archivo “.mp3” o “.MP3”.
- Este reproductor no es compatible con discos multisesión. Si se intenta reproducir un disco multisesión, sólo se reproducirá la primera sesión.

## Información sobre compatibilidad

### WMA

- La frecuencia de muestreo es de 44,1 kHz (velocidad de transmisión de bits: 64 kbps-192 kbps) y de 48 kHz (velocidad de transmisión de bits: 128 kbps-192 kbps).
- Esta unidad sólo reproducirá pistas cuyo nombre contenga la extensión de archivo “.wma” o “.WMA”.
- Esta unidad no podrá reproducir el contenido de un disco protegido por Windows Media Digital Right Management (DRM).

## Información sobre compatibilidad

### JPEG

- Aunque este reproductor ha sido diseñado para admitir datos de imágenes grabados en formato JPEG, es posible que a veces no puedan visualizarse los datos de imágenes que se hayan grabado en ciertos formatos JPEG.

- Este reproductor puede visualizar imágenes JPEG progresivas.
- Este reproductor puede visualizar imágenes HD JPEG.
- Para los archivos JPEG, recuerde siempre especificar una extensión de archivo “.JPG” o “.JPEG”. Si especifica una extensión de archivo distinta a la de “.JPG” o “.JPEG”, o si no asigna ninguna extensión de archivo al archivo, entonces éste no podrá visualizarse. (Por consiguiente, los archivos JPEG que se hayan creado con un Macintosh no podrán visualizarse tal cual.)
- Según el tamaño del archivo y la relación de compresión, algunas imágenes JPEG no se visualizarán correctamente.

## Información sobre compatibilidad

### DivX

- Un archivo cuya extensión sea “.avi” o “.divx” se denomina “archivo DivX”.
- En la pantalla de TV pueden visualizarse 30 caracteres como máximo.
- Para que un archivo pueda visualizarse, su tamaño no podrá ser superior a los 4 Gbytes.
- Los archivos deberán presentar el formato MPEG1 Audio Layer 3 (3er nivel de compresión del MPEG1) y el formato MPEG2.

## ¡Precaución!

- Es posible que los discos DVD±R/RW y CD-R/RW que se hayan grabado utilizando un ordenador personal o una grabadora de DVD o de CD no puedan reproducirse si están dañados o sucios, o si hay suciedad o condensación en la lente del reproductor.
- Se han dado casos en los que no ha resultado posible reproducir un disco grabado mediante un ordenador personal –pease a haber sido grabados en un formato compatible–, debido a la configuración del software de aplicación empleado para crear el disco. (Para una información más detallada, póngase en contacto con el editor del software.)
- A veces, puede resultar imposible reproducir un disco CD-R/RW debido a las características del disco en cuestión, o a la presencia de suciedad o rayas en el mismo.
- Los discos DVD-R/RW no finalizados no podrán reproducirse.
- Los discos CD-R/RW no finalizados no podrán reproducirse.
- Para más información sobre cómo tratar los discos DVD-R/RW y CD-R/RW, consulte “Cómo manipular los discos” en la **página 47**.
- Nunca intente reproducir nada que no sea un CD de música (formato CDA) o un CD-R/RW en el que se hayan almacenado archivos MP3 y/o JPEG. Según el tipo de archivo, es posible que durante el intento de reproducción surjan problemas o que el funcionamiento sea incorrecto.

### Configuración sencilla

Esta configuración comprende el conjunto mínimo de conexiones que precisará para empezar a reproducir discos DVD-Vídeo. Tanto el sonido como la imagen se transmiten directamente a su aparato de TV utilizando los cables de audio/vídeo suministrados. Para otras conexiones posibles, consulte las páginas 11 y 12.

### Importante

- Antes de realizar o modificar ninguna conexión en el panel posterior, asegúrese de que ha apagado todos los componentes y los ha desenchufado de la toma de la pared.
- Mientras un componente conectado esté encendido, no desenchufe de la pared el cable de alimentación de este reproductor de DVD. Los altavoces podrían resultar dañados.

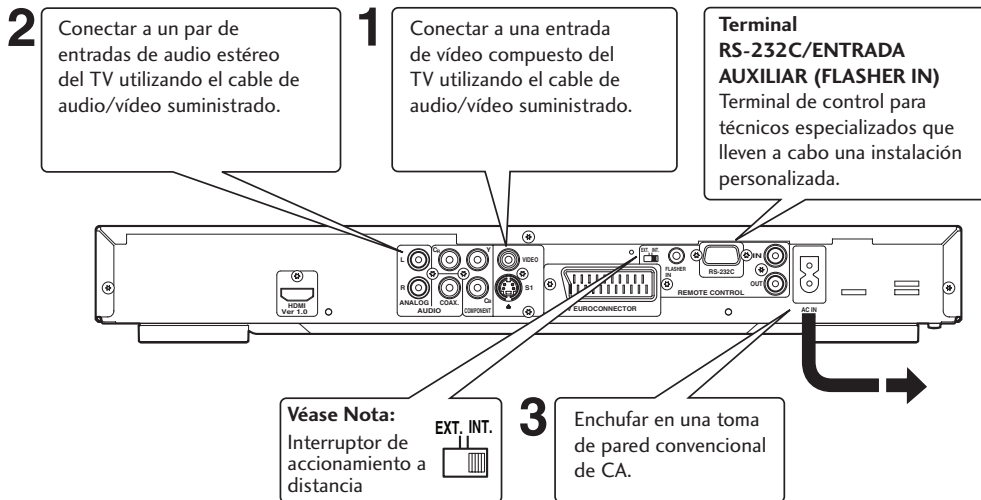

### Cómo conectar los cables de audio/vídeo

Para obtener una conexión óptima, asegúrese de que introduce cada una de las clavijas hasta el fondo. Las clavijas y tomas están identificadas con un código de colores para facilitar la conexión.

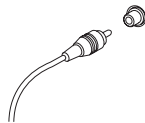

### Cómo conectar los cables de control del Sistema

Si conecta este reproductor de DVD a otro componente de audio Marantz mediante el cable de control del Sistema facilitado, podrá hacer funcionar a distancia los distintos componentes como si se tratara de un único sistema.

- Cuando conecte este reproductor a un componente equipado con un sensor remoto, asegúrese de que conecta la toma de **REMOTE CONTROL IN** de este reproductor de DVD a la toma de **REMOTE CONTROL OUT** del componente equipado con el sensor remoto.
- Cuando conecte este reproductor a un componente que no esté equipado con un sensor remoto, asegúrese de que conecta el componente a la toma de **REMOTE CONTROL OUT** de este reproductor de DVD.

### Nota

- Cuando conecte este reproductor a un aparato de TV convencional, configure la relación de aspecto de visualización del TV como **4:3 LETTER – BOX (formato cuadrangular) o 4:3 PAN SCAN (panoramización y escaneado)** (consulte la página 38).
- Conecte la salida de vídeo del reproductor directamente al TV. Puesto que este reproductor ha sido diseñado para soportar una tarjeta de copiado mediante el Sistema de Protección Analógica, si el reproductor se ha conectado al TV a través de un VCR y las imágenes se graban y reproducen en un VCR, habrá casos en que no resultará posible obtener una reproducción adecuada.
- La salida S1 y la salida de vídeo del reproductor no son progresivas.
- **Interruptor de accionamiento a distancia**  
Cuando utilice este reproductor de DVD de forma independiente, ajuste este interruptor a la posición **INT. (INTERNAL)**. Cuando utilice este reproductor de DVD en un sistema que incorpore un receptor Marantz equipado con un sensor remoto, ajuste este interruptor a la posición **EXT. (EXTERNAL)**.
- **Entrada Auxiliar**  
Se utiliza para controlar componentes desde distintas salas mediante un teclado numérico u otro dispositivo de entrada. Cuando utilice una entrada auxiliar, ajuste el interruptor de accionamiento a distancia a la posición **EXT. (EXTERNAL)**.

## Conexiones de vídeo para el sistema Home Theater

Este reproductor genera vídeo de varias formas distintas. Utilice la guía que se detalla a continuación para elegir la que mejor se ajuste a su sistema.

### ⚠ Importante

- Antes de realizar o modificar ninguna conexión en el panel posterior, asegúrese de que ha apagado todos los componentes y los ha desenchufado de la toma de la pared.
- Mientras un componente conectado esté encendido, no desenchufe de la pared el cable de alimentación de este reproductor de DVD. Los altavoces podrían resultar dañados.

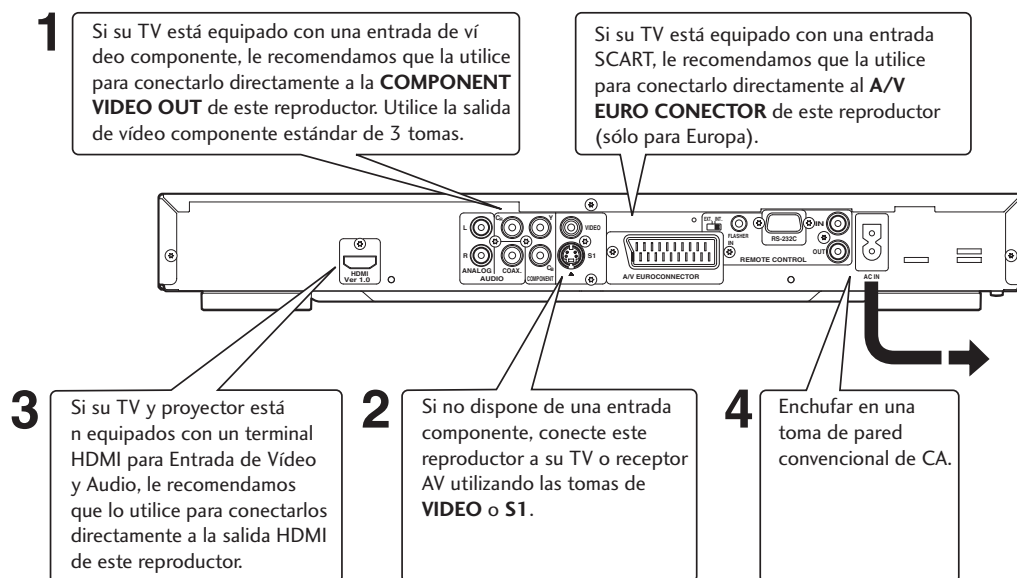

## Cómo conectar los cables SCART (sólo para Europa) y S-Vídeo.

Los cables SCART y S-Vídeo sólo pueden colocarse en un sentido. Por lo tanto, antes de introducir un cable, asegúrese de que está correctamente alineado con la correspondiente toma. Para conseguir una buena conexión, cerciórese de que introduce el cable hasta el fondo.

### ✍ Nota

- El **A/V EURO CONECTOR** puede generar vídeo compuesto o vídeo componente/RGB. Si sólo conecta un televisor, utilice el **A/V EURO CONECTOR**. Puede seleccionar el tipo de salida de vídeo cambiando la configuración de **COMPONENT** en el **Menú de Configuración del DVD** (página 41).

## ¿S-Vídeo o vídeo compuesto?

Por lo general, el S-Vídeo proporciona una imagen mejor. Por consiguiente, si dispone de una entrada de S-Vídeo, utilícela. Puede adquirir cables S-Vídeo en cualquier establecimiento especializado en la venta de productos audiovisuales.

## Cómo conectar los cables HDMI

Un cable HDMI permite transmitir – mediante el empleo de un único conector – datos de audio digital y datos de vídeo sin comprimir (por ejemplo, datos en la forma de secuencias de bits o LPCM, como datos Dolby Digital, DTS o MPEG).

Puesto que los datos de imágenes DVD se transmiten directamente como datos digitales –sin haberlos convertido previamente a un formato analógico– resulta posible obtener una calidad de imagen óptima (consulte las páginas 36, 39-41).

### ✍ Nota

- La salida HDMI de esta unidad puede conectarse a una toma DVI de un TV u otro aparato utilizando un adaptador de conversión. En tal caso, es preciso utilizar un TV o una pantalla que incorpore una entrada DVI compatible con HDCP.
- Si se conecta a un TV o pantalla que no sea compatible con el formato indicado, es posible que no se genere ninguna salida de imagen.
- Para obtener una información detallada acerca del terminal HDMI, consulte el manual de instrucciones del TV o de la pantalla que desea conectar a esta unidad.
- Si conecta un TV que admita entradas de señales progresivas a la salida componente del reproductor, configure Progresivo como **ON** (consulte la página 38).

## Conexiones de audio para el sistema Home Theater

Este reproductor genera audio multicanal, en formato digital. Para averiguar con qué equipo es compatible (en especial, qué formatos digitales –Dolby Digital, DTS, etc. – puede decodificar), consulte el manual de su amplificador/receptor.

### ⚠ Importante

- Antes de realizar o modificar ninguna conexión en el panel posterior, asegúrese de que ha apagado todos los componentes y los ha desenchufado de la toma de la pared.
- Mientras un componente conectado esté encendido, no desenchufe de la pared el cable de alimentación de este reproductor de DVD. Los altavoces podrían resultar dañados.

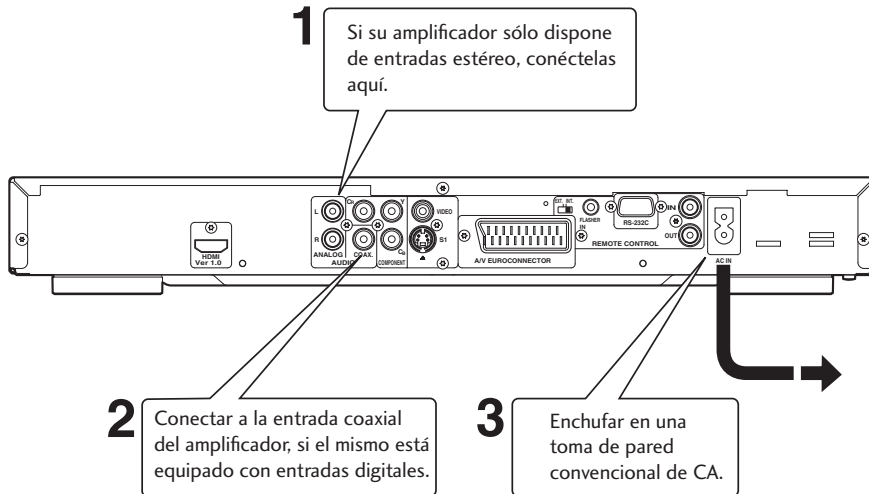

## Cómo conectar los cables de audio analógico

Para obtener una conexión óptima, asegúrese de que introduce cada una de las clavijas hasta el fondo. Las clavijas y tomas están identificadas con un código de colores para facilitar la conexión.

## Cómo conectar los cables coaxiales

Utilice un interconector con una clavija de tipo pin (también denominada RCA o clavija de phono) en cada extremo para conectar las tomas digitales de tipo coaxial. Cerciórese de que introduce la clavija completamente hasta el fondo.

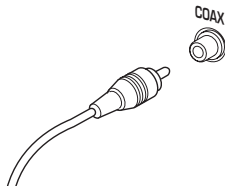

## Panel frontal

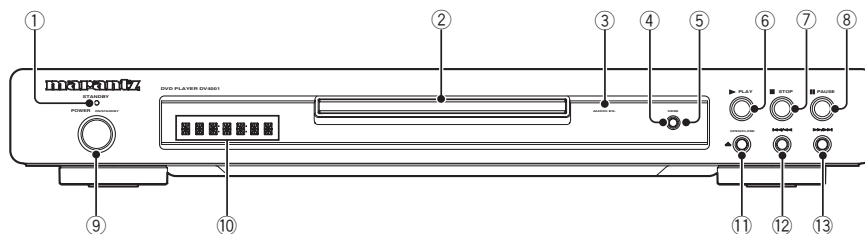

### 1 Indicador de STANDBY

- Se ilumina cuando la unidad se encuentra en el modo de espera.

### 2 Bandeja del disco

- Coloque el disco aquí.

### 3 AUDIO EX

- Se ilumina cuando AUDIO EX se activa mediante el botón **AUDIO EX** del mando a distancia.
- La calidad de sonido de la salida de audio analógico se mejora desactivando la salida de señal de vídeo analógico y el display del panel frontal.
- Se aplica a CDDA, Súper Audio CD (Capa CD) y DTS CD en el modo de Reproducción.

### 4 HDMI

- Para alternar el estado de HDMI entre activado y desactivado, pulse este botón durante tres segundos o más. Cuando esté activado, el indicador HDMI se iluminará.
- Si pulsa este botón mientras HDMI está activado, se visualizará la resolución en curso. Si pulsa el botón de nuevo mientras se está visualizando la resolución, podrá seleccionar la misma con arreglo a la siguiente secuencia: 480p → 576p → 720p → 1080i → 480p

### 5 Indicador de HDMI

- Cuando el dispositivo conectado sea compatible con HDMI/DVI, el piloto luminoso parpadeará en rojo.

### 6 ► (PLAY)

- Inicia la reproducción del disco.

### 7 ■ (STOP)

- Detiene la reproducción del disco.

### 8 || (PAUSE)

- Efectúa una pausa en la reproducción del disco.

### 9 POWER ON/STANDBY

- Pulse este botón para encender la unidad; púselo de nuevo para colocarla en el modo de espera (STANDBY).

### 10 Display

- Las indicaciones relativas al funcionamiento de la unidad se visualizan aquí.

### 11 ▲ (OPEN/CLOSE)

- Pulse este botón para abrir y cerrar la bandeja del disco.

### 12 ◀◀/◀

- Púselo para saltar al título, capítulo o pista anterior. Si desea explorar estas secciones, también puede presionar y mantener pulsado este botón.

### 13 ▶▶/▶▶▶

- Púselo para saltar al título, capítulo o pista siguiente. Si desea explorar estas secciones, también puede presionar y mantener pulsado este botón.

## Mando a distancia

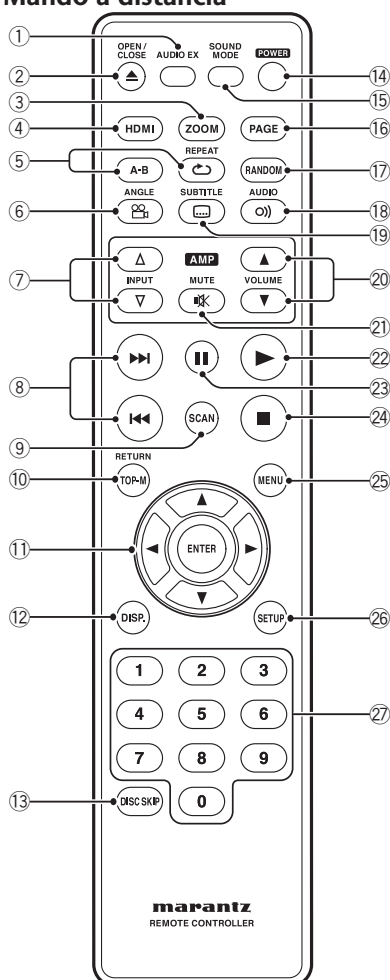

- 1 **AUDIO EX** – Pulse este botón para activar/desactivar **AUDIO EX**
  - La calidad de sonido de la salida de audio analógico se mejora desactivando la salida de señal de vídeo analógico y el display del panel frontal.
  - La salida de vídeo HDMI no puede desactivarse.
- 2 **OPEN/CLOSE** – Abrir/cerrar la bandeja del disco – páginas 15, 38, 39
- 3 **ZOOM** – página 24
- 4 **HDMI**
  - Para alternar el estado de HDMI entre activado y desactivado, pulse este botón durante tres segundos o más. Cuando esté activado, el indicador HDMI se iluminará.
  - Si pulsa este botón mientras HDMI está activado, se visualizará la resolución en curso. Si pulsa el botón de nuevo mientras se está visualizando la resolución, podrá seleccionar la misma con arreglo a la siguiente secuencia: 480p → 576p → 720p → 1080i → 480p
- 5 **REPEAT (REPRODUCCIÓN SUCESIVA)** – página 21  
A-B – página 22

- 6 **ANGLE (ÁNGULO)** – página 23
- 7 **Botón de INPUT (Δ/∇)** – Estos botones permiten alternar entre dispositivos compatibles con receptores Marantz. Para más detalles, consulte el manual de instrucciones del receptor.
  - Modelos aplicables: PM-11 S1, PM-15 S1, PM6001, PM7001, PM8001, SR9600. (Según el área, estos modelos no serán aplicables.)
  - Modelos no aplicables: amplificadores y receptores MARANTZ lanzados antes de 2006, incluyendo los modelos PM-14, PM-17 y PM4001, salvo los modelos anteriores.
- 8 **◀◀ (PREV.)/▶▶ (NEXT)** – Saltar – páginas 15, 16, 18, 19, 27, 44
  - Permite al usuario buscar hacia delante/atrás por todo un disco. Utilícelo para saltar un título, capítulo o pista.
  - Para un retroceso rápido, presionar y mantener pulsado.
  - Mantener pulsado para llevar a cabo una exploración rápida hacia atrás.
- 9 **SCAN (EXPLORAR)** – página 17
- 10 **TOP MENU (TOP-M)/RETURN (MENÚ SUPERIOR/REGRESAR)** – página 16
- 11 **Cursor (◀/▶/▲/▼) / botón ENTER**
- 12 **DISPLAY (DISP.)** – página 25
- 13 **DISC SKIP** – No se utiliza en este aparato.
- 14 **POWER** – Enciende el reproductor o lo ajusta al modo de espera – página 15
- 15 **SOUND MODE (MODO DE SONIDO)** – Selecciona el modo de salida de audio – página 35
- 16 **PAGE** – No se utiliza en este aparato.
- 17 **RANDOM (REPRODUCCIÓN ALEATORIA)** – página 22
- 18 **AUDIO** – página 24
- 19 **SUBTITLE (SUBTÍTULOS)** – página 23
- 20 **Botón de VOLUME (VOLUMEN) (▲/▼)** – Estos botones permiten ajustar el volumen de dispositivos compatibles con receptores Marantz. Para más detalles, consulte el manual de instrucciones del receptor.
- 21 **Botón de MUTE (SILENCIO)** – Este botón permite activar la función de silencio de dispositivos compatibles con receptores Marantz. Para más detalles, consulte el manual de instrucciones del receptor.
- 22 **▶ (PLAY: REPRODUCIR)** – páginas 15, 20, 30, 33
- 23 **⏸ (PAUSE: PAUSA)** – páginas 15, 20
- 24 **■ (STOP)** – páginas 15, 29, 31
- 25 **MENÚ** – página 16
- 26 **SETUP (CONFIGURACIÓN)** – página 31
- 27 **Botones numéricos**

**Nota**

- Cuando la unidad sale de fábrica, la configuración por defecto de **HDMI** es **ON (ACTIVADO)**.
- Si desea utilizar las funciones **HDMI**, seleccione **HDMI** en el **Menú de Configuración del DVD** (consulte las páginas 36, 39-41).

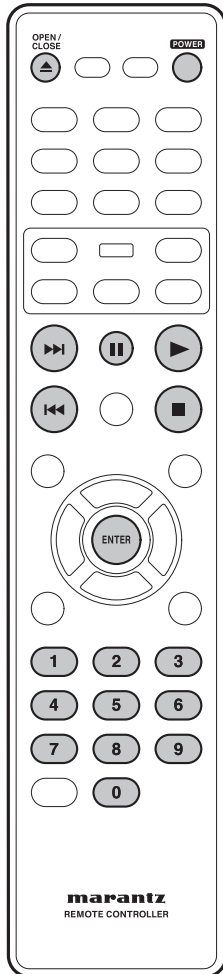

### Reproducción de discos

En este capítulo se detallan los controles básicos para la reproducción de discos. En el siguiente capítulo se detallan más funciones.

#### Nota

- En todas las páginas de este manual, el término "DVD" se emplea con el significado de DVD-Vídeo y DVD± R/RW. Si una función es específica de un determinado tipo de disco DVD, entonces se indicará.

- 1 **Pulse el botón POWER ON/STANDBY del panel frontal o el botón de POWER del mando a distancia.**

Si está reproduciendo un DVD o Vídeo CD, también deberá encender el TV y asegurarse de que está ajustado a la entrada de vídeo correcta.

- 2 **Pulse OPEN/CLOSE para abrir la bandeja del disco.**
- 3 **Introduzca un disco.**

Introduzca el disco con la etiqueta mirando hacia arriba, utilizando la guía de la bandeja del disco para alinearlo (si desea introducir un disco DVD de doble cara, deberá

colocarlo de manera que la cara que desea escuchar esté mirando hacia abajo).

- 4 **Pulse ► (PLAY) para iniciar la reproducción.**

Si está reproduciendo un DVD o Vídeo CD, es posible que aparezca un menú (consulte la **página 16**).

#### Nota

- Es posible que durante la reproducción de discos de una sola cara y doble capa que contengan películas, etcétera, la imagen se detenga durante unos breves instantes en el punto en el que se produce el cambio de capa. No se trata de un funcionamiento defectuoso.
- Es posible que, según el DVD o VÍDEO CD, algunas operaciones sean distintas o estén restringidas.

### Controles básicos de reproducción

Botón	Qué hace
►	Inicia la reproducción. En el Menú de Títulos, funciona como la tecla Enter (Introducir).
II	Detiene la reproducción de un disco. Cada vez que pulse este botón, aparecerá una nueva imagen.
■	Detiene la reproducción.
◀◀	•Salta al inicio de la pista o capítulo actual; después, a las pistas/capítulos anteriores. •Para un retroceso rápido, presionar y mantener pulsado.
▶▶	•Salta a la siguiente pista o capítulo. •Mantener pulsado para llevar a cabo una exploración rápida hacia atrás.
Números	La reproducción se iniciará desde el número de pista/capítulo seleccionado.
ENTER	Seleccione la opción de menú en curso.

### Cómo reanudar la reproducción desde el último punto en el que la misma se detuvo

Este sistema de DVD puede reanudar la reproducción de un disco desde el último punto en el que se detuvo (sólo para los 10 últimos discos grabados sin un menú).

- 1 **Introduzca uno de los 10 últimos discos reproducidos.**
- 2 **Cuando en el panel de visualización aparezca ("CARGANDO"), pulse PLAY ► para iniciar la reproducción desde el último punto en el que la misma se detuvo.**

### Cómo cancelar el modo reanudar

- Pulse ■ dos veces.

#### Importante

Es posible que durante la utilización de los controles de reproducción de un disco DVD, en la pantalla aparezca sobreimpreso el icono ⏸. Dicho icono significa que el llevar a cabo.

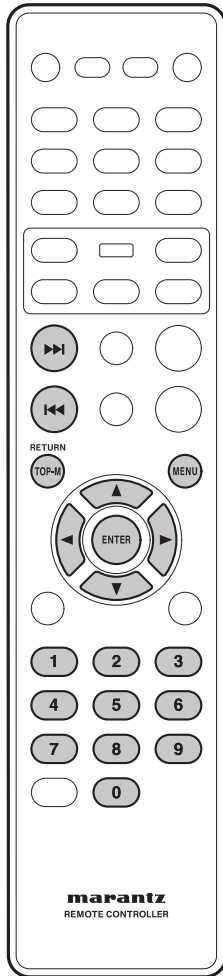

## Cómo navegar por los menús de discos DVD

Muchos discos DVD contienen menús. Algunas veces, se visualizan automáticamente al iniciar la reproducción; otras, sólo aparecen al pulsar **Menu** o **TOP-M**.

Botón	Qué hace
<b>TOP-M</b>	Visualiza el "menú superior" de un disco DVD, que puede variar según el disco.
<b>MENU</b>	Visualiza el menú de un disco DVD, que puede variar según el disco, además de poder coincidir con el "menú superior".
<b>RETURN</b>	Regresa a la pantalla de menú previamente visualizada.
<b>Cursor</b> (◀/▶/▲/▼)	Desplaza el cursor por la pantalla.
<b>ENTER</b>	Selecciona la opción actual de un menú.
<b>Números</b>	Selecciona la opción numérica de un menú (sólo algunos discos).

## Cómo navegar por los menús PBC de discos Vídeo CD

Algunos discos Vídeo CD incorporan unos menús que permiten al usuario seleccionar lo que desea mirar, y se denominan menús PBC (Play Back Control: Control de Reproducción). Pulse **MENU** para activar o desactivar la función de PBC.



### Nota

- Algunos discos no soportan los menús PBC.

Botón	Qué hace
<b>RETURN</b>	Visualiza el menú PBC.
<b>Numbers</b>	Selecciona la opción numérica de un menú.
<b>ENTER</b>	Selecciona la opción actual de un menú.
<b>◀◀</b>	Visualiza la página de menú anterior (en el caso de que haya una).
<b>▶▶</b>	Visualiza la siguiente página de menú (en el caso de que haya una).



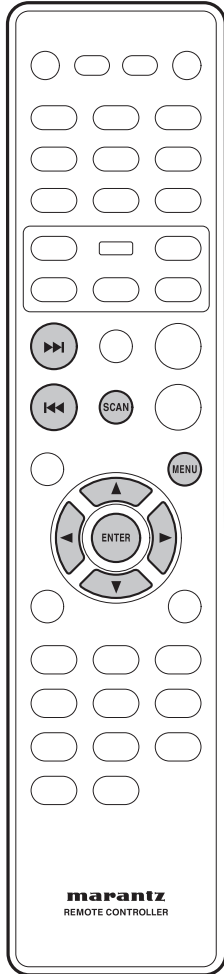

**Introducción**

- Muchas de las funciones explicadas en este capítulo son aplicables a los discos DVD, Vídeo CD y CD, aunque el funcionamiento exacto de cada una de ellas variará ligeramente según el tipo de disco introducido.
- Si durante la reproducción de un disco DVD se intenta utilizar una función y aparece el icono  sobreimpreso en pantalla, ello significa que bien el reproductor o el disco no autorizan el uso de dicha función.
- Al reproducir discos Vídeo CD, algunas de las funciones no estarán disponibles en el modo PBC. Si desea utilizarlas, pulse **MENU** para desactivar la función PBC.

**Función de vista previa**

Video-CD   SVCD   DVD-Video

**1 Pulse SCAN.**

SVCD   VCD

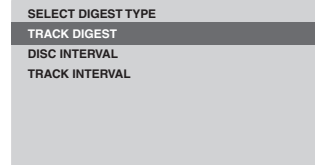

DVD

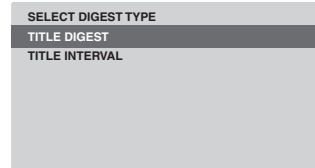

**2 Utilice las teclas ▲/▼ para seleccionar una de las siguientes opciones; luego, pulse ENTER.**

Esta opción sólo está disponible en el modo de reproducción.

- **TRACK/TITLE/CHAPTER DIGREST** – Ver en pantalla seis PISTAS/TÍTULOS/CAPÍTULOS cada vez. Esta función permite al usuario echar un vistazo a todas las PISTAS/TÍTULOS/CAPÍTULOS contenidos en un disco.
- **DISC INTEVAL** – Ver la totalidad del disco en seis imágenes en miniatura. Esta función divide el disco en seis partes, a intervalos regulares, y las visualiza en una pantalla.
- **TRACK INTEVAL** – Esta función permite ver el contenido de una única pista en seis imágenes en miniatura. Divide una única pista en seis partes, a intervalos regulares, y las visualiza en una pantalla.
- **TITLE INTERBAL/CHAPTER INTERBAL** – Esta función permite ver el contenido de un único TÍTULO / único CAPÍTULO. Divide un único TÍTULO / único CAPÍTULO, en intervalos de bloques de 10 minutos, y los visualiza en una pantalla.



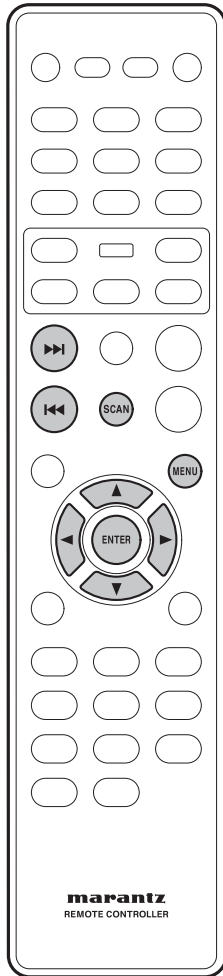

- Utilice (◀/▶/▲/▼) para seleccionar una pista, o bien utilice los botones numéricos para introducir el número de pista seleccionada.
- Para ir a la página anterior o siguiente, pulse ◀◀/▶▶.
- Pulse ENTER sobre la imagen en miniatura seleccionada para iniciar la reproducción a partir de ahí.
- Para regresar al menú principal, seleccione MENU en la pantalla y pulse ENTER.

- 3 Para abandonar el menú de vista previa, seleccione EXIT en la pantalla y pulse ENTER.

#### Para discos CD

- En el modo stop, pulse el botón SCAN del mando a distancia. Cada pista se reproducirá durante algunos segundos.

#### Nota

- La función de "Pista a Intervalos" sólo puede seleccionarse durante la reproducción, con la función de PBC desactivada.
- Algunos discos no soportan el modo Scan.

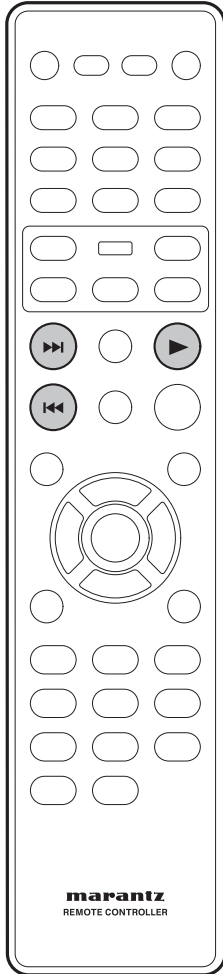

### Avance rápido/Retroceso rápido

(DVD-Video) (Video-CD) (CD) (MP3) (WMA)

Las imágenes de vídeo en DVD y VCD pueden verse en el modo de Avance Rápido y Retroceso Rápido sin sonido.

En el caso de un CD, el sonido puede escucharse en el modo de Avance Rápido y Retroceso Rápido con sonido.

### Visualización en el modo de Avance Rápido / Retroceso Rápido

Presione y mantenga pulsado ►► (NEXT) durante la reproducción.

- Se activará el modo de Avance Rápido.
- Durante el modo de Avance Rápido, la velocidad de reproducción puede ajustarse desde x2 hasta x32, en 5 pasos, utilizando ►► (NEXT).

Presione y mantenga pulsado ◀◀ (PREV) durante la reproducción.

- El modo de Retroceso Rápido se activará.
- Durante el modo de Retroceso Rápido, la velocidad de reproducción puede ajustarse desde x2 hasta x32, en 5 pasos, utilizando ◀◀ (PREV).

Para regresar a la reproducción normal, pulse ► (PLAY).



#### Nota

- Durante la exploración de un DVD/VCD mediante la función de avance/retroceso rápido, no se escuchará ningún sonido.

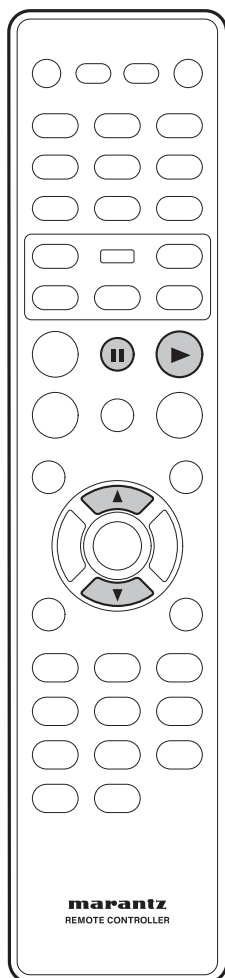

## Reproducción de imágenes fijas/a cámara lenta/fotograma a fotograma

(DVD-Video) (Video-CD)

Las imágenes de vídeo de un DVD y de un Vídeo CD pueden visualizarse como imágenes fijas, reproducirse a baja velocidad, o incluso fotograma a fotograma (sólo hacia delante).

### Visualización de una imagen congelada

Pulse **II (PAUSE)**.

### Reproducción a cámara lenta

Cuando se activa esta función, los DVD pueden reproducirse a cámara lenta hacia delante y hacia atrás. Los discos Video CD sólo pueden reproducirse a cámara lenta hacia delante.

### Pulse **▼ (abajo)** durante la reproducción.

- Se activará la función de reproducción a cámara lenta.
- Durante la reproducción a cámara lenta, la velocidad de reproducción puede ajustarse desde un  $1/2$  de la velocidad de reproducción normal hasta un  $1/16$  de la velocidad de reproducción normal, en 4 pasos, utilizando **▼ (abajo)**.

### Pulse **▲ (arriba)** durante la reproducción.

- Se activará la función de reproducción a cámara lenta hacia atrás.
- Durante la reproducción a cámara lenta, la velocidad de reproducción puede ajustarse desde un  $1/2$  de la velocidad de reproducción normal hasta un  $1/16$  de la velocidad de reproducción normal, en 4 pasos, utilizando **▲ (arriba)**.

### Para regresar a la reproducción normal

Si pulsa **▶ (PLAY)** cuando la imagen está en el modo de pausa, o durante la reproducción a cámara lenta, se restablecerá la reproducción normal.

### La reproducción Step Motion: visualización de un solo fotograma cada vez.

Cuando se activa esta función, los discos DVD y los Vídeo CD sólo se pueden hacer avanzar.

### Pulse **II (PAUSE)**.

Cada vez que pulse este botón, aparecerá una nueva imagen.

### Para regresar a la reproducción normal

Si durante la reproducción en el modo Step Motion se pulsa **▶ (PLAY)**, se restaurará la función de reproducción normal.



### Nota

- Si se detiene la reproducción de imágenes, o durante la reproducción a cámara lenta, o durante el avance fotograma a fotograma, no se escuchará ningún sonido.
- Algunos títulos no permiten detener la imagen, la reproducción a cámara lenta o la reproducción Step Motion. En tal caso, se visualizará el icono
- Al cambiar a la reproducción a cámara lenta, es posible que se escuche un breve sonido.
- Al pulsar el botón **II (PAUSE)** durante la reproducción a cámara lenta, es posible que el reproductor se detenga unos fotogramas más allá del deseado por el usuario.

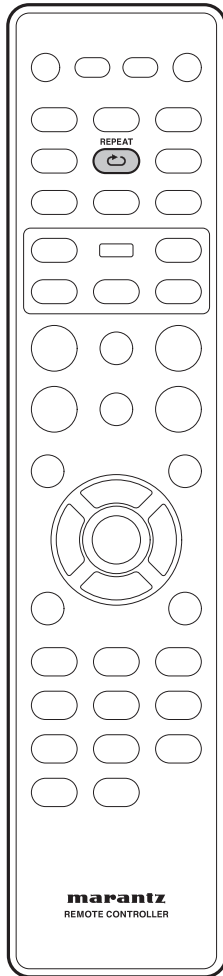

## Cómo utilizar la función de Reproducción Sucesiva

**DVD-Video** **Video-CD** **CD** **MP3**

**JPEG** **DivX** **WMA**

Es posible configurar el reproductor para que reproduzca sucesivamente pistas individuales de discos CD o Vídeo CD, capítulos o títulos de discos DVD, o todo un disco. También es posible la reproducción en bucle de la sección de un disco.

Si un Vídeo CD se está reproduciendo en el modo PBC, no es posible utilizar ningún modo de reproducción sucesiva ni la reproducción en bucle.

### Nota

- Algunos discos no soportan la función de Reproducción Sucesiva.

### Para seleccionar un modo de repetición sucesiva, pulse REPEAT durante la reproducción.

Cada vez que pulse este botón, se seleccionará un modo de reproducción sucesiva distinto:

**DVD-Video**

- REPRODUCCIÓN SUCESIVA CAPÍTULO
- REPRODUCCIÓN SUCESIVA TÍTULO
- REPRODUCCIÓN SUCESIVA TODO
- DESACTIVADO

**Video-CD** **CD**

- REPRODUCCIÓN SUCESIVA PISTA
- REPRODUCCIÓN SUCESIVA TODO
- REPRODUCCIÓN SUCESIVA DESACTIVADO

**MP3** **JPEG** **DivX** **WMA**

- REPRODUCCIÓN SUCESIVA UNITARIA (repetir pista)
- REPRODUCCIÓN SUCESIVA CARPETA
- DESACTIVADO

### Nota

Cualquier modo existente de REPRODUCCIÓN ALEATORIA o de Reproducción Sucesiva A-B se cancelará y se activará el modo de Reproducción Sucesiva.

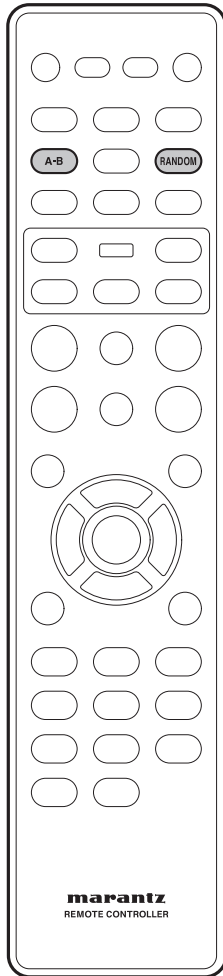

### Cómo reproducir en bucle una sección de un disco

DVD Video-CD CD MP3 DivX

- 1 Pulse una vez el botón A-B al principio de la sección que desea reproducir de forma sucesiva, y otra vez al final de dicha sección.

La reproducción saltará de forma inmediata al punto de inicio y reproducirá el bucle una y otra vez.

- En los discos DVD, los puntos de inicio y final del bucle deberán encontrarse en el mismo título/capítulo.
- En los discos Vídeo CD/CD, los puntos de inicio y final del bucle deberán encontrarse en la misma pista.

- 2 Para reanudar la reproducción normal, pulse el botón A-B de nuevo.

#### Nota

- Según el disco, es posible que haya una pequeña diferencia entre el punto A y el punto en el que realmente se reanuda la reproducción.
- Después de salir de Reproducción Sucesiva A-B, se restaurará cualquier modo existente de Reproducción Sucesiva o de REPRODUCCIÓN ALEATORIA.

### Cómo utilizar la función de Reproducción Aleatoria (SHUFFLE: MEZCLAR)

DVD-Video Video-CD CD MP3

DivX WMA JPEG

Utilice la función de reproducción aleatoria para reproducir pistas de forma aleatoria.

En el modo DVD-VR, o cuando se esté reproduciendo un Vídeo CD en el modo PBC, no es posible utilizar la reproducción aleatoria.

Para seleccionar un modo de RANDOM (SHUFFLE), pulse el botón RANDOM durante la reproducción.

- MEZCLAR
- REPETIR MEZCLAR
- MEZCLAR DESACTIVADO

Para cancelar el modo de Reproducción Aleatoria, pulse RANDOM.

#### Nota

- Cualquier modo existente de Reproducción Sucesiva o de Reproducción Sucesiva A-B se cancelará y se activará el modo de REPRODUCCIÓN.

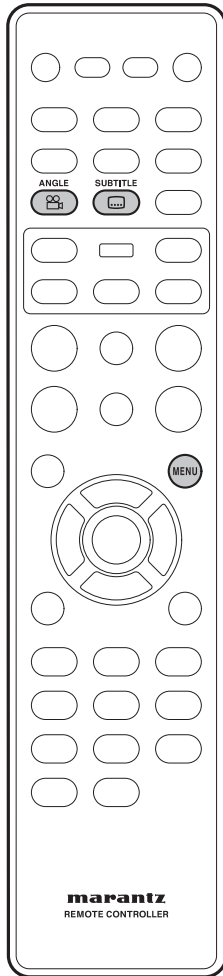

## Cómo cambiar los ángulos de cámara

(DVD-Vídeo)

Algunos discos DVD-Vídeo incluyen escenas que se han filmado desde dos o más ángulos distintos. Para más detalles al respecto, compruebe el estuche del disco. Si contiene escenas tomadas desde distintos ángulos de cámara, se incluirá el icono .

- Para cambiar el ángulo de cámara, pulse **ANGLE**.



### Nota

- Es posible que, según el disco, esta característica no esté disponible.

## Cómo cambiar el idioma de los subtítulos

(DVD-Vídeo) (DivX)

Muchos discos DVD-Vídeo o discos DivX incluyen subtítulos en uno o más idiomas. Por lo general, en el estuche del disco se indica en qué idiomas están disponibles los subtítulos. Puede cambiar el idioma de los subtítulos en cualquier momento de la reproducción.

- Para visualizar/cambiar el idioma de los subtítulos, pulse **SUBTITLE** repetidamente. El idioma en el que actualmente estén los subtítulos se visualizará sobreimpreso en pantalla.
- Para definir las preferencias de subtítulos, consulte la página 42.



### Nota

- En algunos casos, los subtítulos no podrán desactivarse, ni tan siquiera seleccionando la opción de "DESACTIVAR".
- Algunos discos sólo permiten cambiar los subtítulos a través del menú del disco. En tal caso, pulse el botón **MENU** y cambie los ajustes.

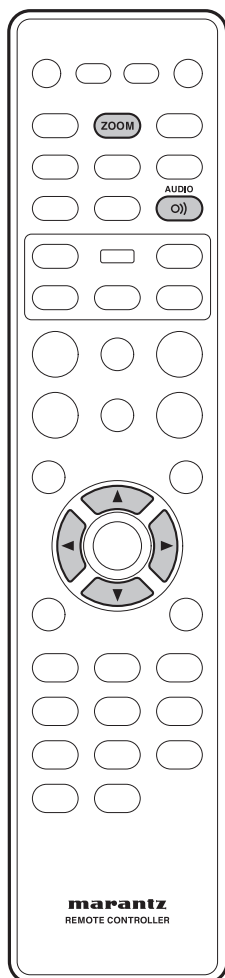

### Cómo cambiar el idioma del audio

(DVD-Video)

Cuando esté reproduciendo un disco DVD-Video cuyos diálogos hayan sido grabados en dos o más idiomas, podrá cambiar el idioma del audio en cualquier momento de la reproducción.

- **Para visualizar/cambiar el idioma del audio, pulse AUDIO repetidamente.**

El idioma del audio actualmente seleccionado se visualizará sobreimpreso en pantalla.

- **Para definir las preferencias de idioma del audio, consulte la página 42.**

### Nota

- Según el disco, puede darse el caso de que el idioma del audio no pueda cambiarse durante la reproducción. Si eso sucediera, realice los cambios necesarios a través del menú del DVD.
- Es posible que un Idioma de Audio seleccionado tarde unos segundos en oírse.

### Cómo cambiar el canal del audio

Es posible que, según el disco, esta característica no esté disponible.

(Video-CD)

En los discos Vídeo CD, es posible elegir entre estéreo, sólo el canal izquierdo, sólo el canal derecho o Mixed Mono.

- **Para cambiar el canal del audio, pulse AUDIO repetidamente.**

El canal o los canales de reproducción actualmente seleccionados se indicarán sobreimpresos en pantalla.

### Cómo utilizar la función del zoom

(DVD-Video) (Video-CD) (JPEG)

- 1 **Durante la reproducción, o en el modo de pausa, pulse el botón ZOOM del mando a distancia para ampliar la imagen en el siguiente orden: x2, x3, x4, x1/2, x1/3, x1/4, Normal, para DVD-Vídeo o VCD; y 100%, 125%, 150%, 200%, Normal, para JPEG.**
- 2 **Utilice los botones de cursor (▲/▼/◀/▶) para seleccionar el área de la pantalla que desea ampliar por medio de la función del zoom.**

### Nota

- Algunos discos no soportan la función del zoom.
- En algunas escenas, el zoom no funcionará correctamente.
- La función del zoom puede provocar que la imagen se muestre deteriorada o temblorosa.



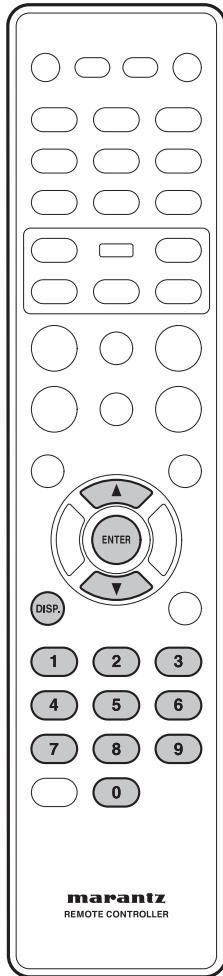

### Información sobre reproducción

Este sistema de DVD permite visualizar la información de reproducción de un disco (por ejemplo, el número de título o de capítulo, el tiempo de reproducción transcurrido, el idioma de audio/subtítulos), así como una serie de operaciones sin interrumpir la reproducción del mismo.

**DVD-Video** **Video-CD**

- 1 Durante la reproducción, pulse **DISP.**
  - En el TV se mostrará una lista de las opciones de información sobre el disco que hay disponibles.

**DVD**

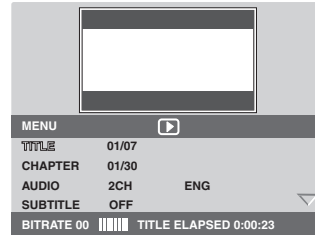

**Video-CD** **SVCD**

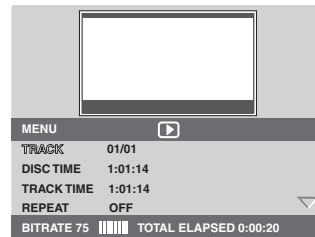

### Cómo seleccionar Título/Capítulo/Pista

- 1 Pulse **▲/▼** para resaltar “Título” / “Capítulo” o “Pista”; luego, pulse **ENTER** para acceder a ello.
- 2 Utilice el teclado numérico (0-9) para introducir un número válido (por ej.: 04/05).
- 3 Pulse **ENTER** para confirmar.

### Audio/Subtítulos

- 1 Pulse **▲/▼** para resaltar “Audio” o “Subtítulos”; luego, pulse **ENTER** para acceder a ello.

En el TV aparecerá el menú de Audio o de Subtítulos.

- 2 Pulse **▲/▼** para seleccionar un idioma; luego, pulse **ENTER** para confirmar.

El idioma de audio o de subtítulos en curso se cambiará al idioma seleccionado.

### Ángulo

- 1 Pulse ▲/▼ para resaltar “Ángulo”; luego, pulse ENTER para acceder a ello.
- 2 Utilice el teclado numérico (0-9) para introducir un número válido.
- 3 Pulse ENTER para confirmar.  
La reproducción irá al ángulo seleccionado.

### Búsqueda de tiempos

- 1 Pulse ▲/▼ para resaltar “Visualización de tiempos”; luego, pulse ENTER para acceder a ello.  
En el TV se mostrarán los siguientes mensajes, según el disco introducido en el reproductor.

#### Para discos DVD:

T Transcurrido: tiempo de reproducción transcurrido del Título actual.

T Restante: tiempo de reproducción restante del Título actual.

C Transcurrido: tiempo de reproducción transcurrido del Capítulo actual.

C Restante: tiempo de reproducción restante del Capítulo actual.

#### Para discos VCD/SVCD:

Total Transcurrido: tiempo de reproducción transcurrido del Disco actual.

Total Restante: tiempo de reproducción restante del Disco actual.

Single Transcurrido: tiempo de reproducción transcurrido de la Pista actual.

Single Restante: tiempo de reproducción restante de la Pista actual.

- 2 Pulse ▲/▼ para resaltar “T Tiempo” / “C Tiempo” / “Tiempo Disco” o “Tiempo Pista”; luego, pulse ENTER para acceder a ello.
- 3 Utilice el teclado numérico (0-9) para introducir un tiempo válido (por ej.: 0:34:27).
- 4 Pulse ENTER para confirmar.  
La reproducción irá al tiempo seleccionado.

### Reproducción sucesiva

- 1 Pulse ▲/▼ para resaltar “REPRODUCCIÓN SUCESIVA”; luego, pulse ENTER para acceder a ello.
- 2 Pulse ▲/▼ para seleccionar el modo de reproducción sucesiva deseado; luego, pulse ENTER para acceder a ello.

### Tiempo

CD

Pulse DISPLAY (DISP.) repetidamente durante la reproducción para cambiar la información sobre tiempos del disco visualizado.

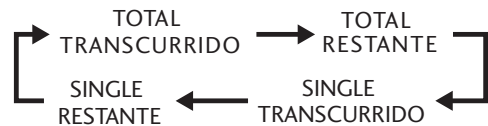

#### Nota

- Si se está reproduciendo un Vídeo CD en el modo PBC, la anterior información no se visualizará.

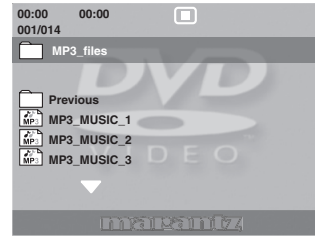
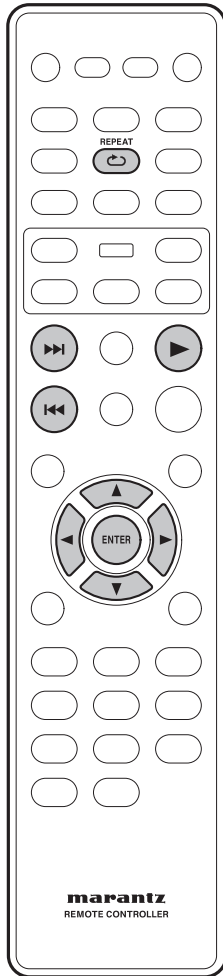

- 2 Si el menú principal del disco contiene diversas carpetas, utilice las teclas ▲/▼ para seleccionar la carpeta que desee y pulse ENTER para abrirla.
- 3 Utilice las teclas ▲/▼ para seleccionar una pista/archivo; luego, pulse ENTER para iniciar la reproducción.

- La reproducción se iniciará a partir del archivo seleccionado y proseguirá hasta el final del archivo.

Durante la reproducción, es posible:

- Pulsar ◀◀/▶▶ para reproducir otra pista/archivo de la carpeta en curso.
- Para seleccionar otra carpeta del disco en curso, pulsar ▲ para regresar al menú raíz. Utilice las teclas ▲/▼ para efectuar su selección y pulse ENTER para confirmarla.
- Pulse REPEAT repetidamente para acceder a varios modos de reproducción.
  - DESACTIVADO
  - REPRODUCCIÓN SUCESIVA UNITARIA: un archivo se reproducirá sucesivamente.
  - REPRODUCCIÓN SUCESIVA CARPETA: todos los archivos de una carpeta se reproducirán sucesivamente.

## Cómo reproducir discos de audio MP3/DivX/JPEG/Windows Media™

Este sistema de DVD puede reproducir la mayoría de los archivos de Audio MP3, JPEG y Windows Media™ grabados en un disco CD-R/RW o CD comercial.

- 1 **Introducir un disco.**
  - Es posible que el tiempo de lectura del disco exceda los 30 segundos debido a la complejidad de la configuración de archivos en el directorio.
  - En el TV se mostrará el menú del disco.
  - La reproducción se iniciará automáticamente. Si no fuera así, pulse ► (PLAY).

### ⚙ Sugerencia

- Para saltar el menú de carpetas cuando introduzca un disco MP3/JPEG, ajuste la configuración de MP3/JPEG NAV, en la Página de Configuración de Preferencias, como SIN MENÚ.

### ✍ Nota

- Esta unidad no podrá reproducir algunos discos debido a la configuración y características de los mismos, o bien a la condición de grabación o software de autor utilizado.

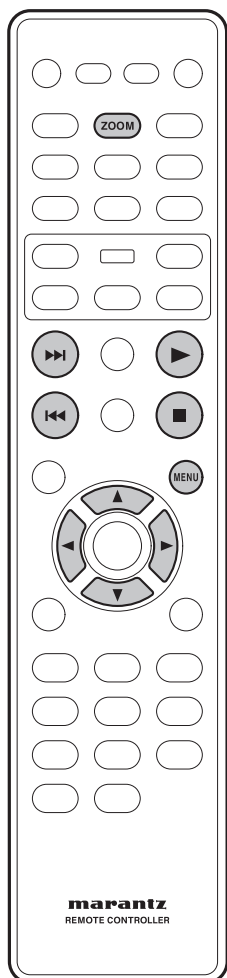

- 2 Pulse **◀◀/▶▶** para visualizar las otras imágenes de la página anterior/siguiente.
- 3 Utilice las teclas **◀/▶/▲/▼** para resaltar una de las imágenes; luego, pulse **ENTER** para iniciar la reproducción.
- 4 Pulse **MENU** para regresar al menú de Imagen CD.

### Imagen aumentada

- 1 Durante la reproducción, pulse **ZOOM** repetidamente para seleccionar un factor de zoom distinto.
- 2 Utilice las teclas **◀/▶/▲/▼** para obtener una vista panorámica de la imagen ampliada mediante el zoom.

### ⚙ Sugerencia

- Esta característica no es aplicable a los discos DivX.
- Algunos discos no soportan la función de zoom.

### Cómo invertir/girar la imagen

- Durante la reproducción, utilice las teclas **◀/▶/▲/▼** para hacer girar/invertir la imagen en el TV.
  - ▲: Invertir la imagen verticalmente
  - ▼: Invertir la imagen horizontalmente
  - ◀: Girar la imagen en sentido contrario a las agujas del reloj
  - ▶: Girar la imagen en el sentido de las agujas del reloj

### 📎 Note

Formato de archivo soportado:

- La extensión de archivo debe ser **“.JPG”** y no **“.JPEG”**.
- Sólo puede reproducir imágenes fijas, estándar DCF, o imágenes JPEG, como TIFF. No puede reproducir imágenes en movimiento, Motion JPEG ni otros formatos, ni imágenes en formatos distintos a los de JPEG, ni imágenes asociadas con sonido.
- Es posible que el sistema de DVD tarde más tiempo en mostrar el contenido del disco en el TV debido al elevado número de canciones/imágenes compiladas en un disco.
- Los archivos JPEG progresivos tardarán más tiempo en mostrarse que los JPEG de línea de base.

## Cómo reproducir un archivo de imágenes JPEG (pase de diapositivas)

- Introduzca un disco Picture (Kodak Picture CD, JPEG).

Si se trata de un disco Kodak, el pase de diapositivas se iniciará de forma automática.

Si se trata de un disco JPEG, el menú de imágenes se mostrará en el TV. Pulse **PLAY ▶** para iniciar la reproducción del pase de diapositivas.

### 📎 Nota

Algunos discos no soportan el menú Imagen.

### Función de vista previa

- 1 Durante la reproducción, pulse **■**.
  - En el TV se mostrarán 12 imágenes en miniatura.

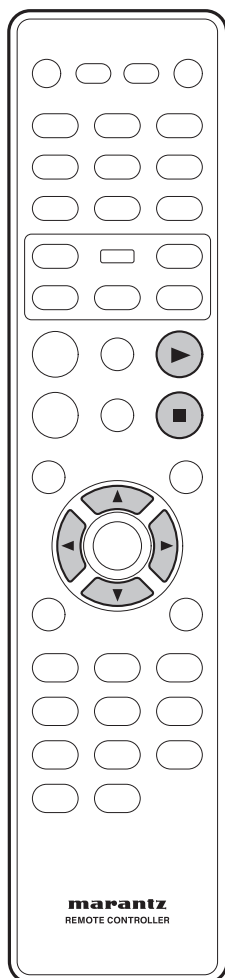

### Cómo reproducir música MP3/WMA e imágenes JPEG simultáneamente

Si el disco contiene archivos de música MP3/WMA y archivos de imágenes JPEG, es posible crear un pase de diapositivas musical.

- 1 **Introduzca un disco MP3/WMA que contenga música e imágenes.**
- 2 **Seleccione una pista MP3/WMA del menú y pulse PLAY ► para iniciar la reproducción.**
- 3 **Durante la reproducción de música MP3/WMA, utilice las teclas ◀/▶/▲/▼ para seleccionar una carpeta de imágenes en el menú del disco y pulse PLAY ►.**
  - Los archivos de imágenes se reproducirán hasta llegar al final de la carpeta.
- 4 **Para detener la reproducción simultánea, pulse STOP ■.**

#### Sugerencia

- Durante la escucha de un disco MP3, es normal que ocasionalmente se experimente un "salto".
- Durante la reproducción de MP3/DivX es normal que ocasionalmente se experimente una pixelación, debido a la claridad deficiente del contenido digital durante la descarga de Internet.
- Sólo se reproducirá la primera sesión de un CD multisesión.

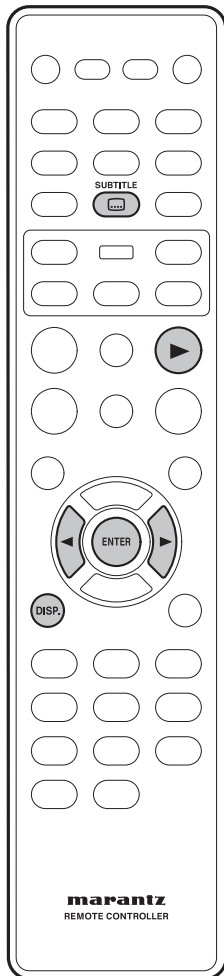

### Cómo reproducir un disco DivX

Este sistema de DVD soporta la reproducción de películas DivX copiadas desde un ordenador a un disco CD-R/RW, DVD±R/±RW (para más información, consulte la [página 9](#)).

- 1 **Introduzca un disco DivX.**
- 2 **Pulse **PLAY** ► para iniciar la reproducción.**  
Durante la reproducción es posible:
  - Si en el disco DivX hay incrustados subtítulos multilingües, pulsar **SUBTITLE** para cambiar el idioma de los subtítulos durante la reproducción.

### Sugerencia

- Los archivos de subtítulos que presenten las siguientes extensiones (.srt, .smi, .sub, .ssa, .ass) son soportados, pero no aparecerán en el menú de navegación del archivo.
- El nombre del archivo de subtítulos debe ser el mismo que el nombre del archivo de la película.
- Los subtítulos sólo pueden visualizarse hasta un máximo aproximado de 42 caracteres.
- Durante la reproducción de películas DivX, la característica de búsqueda de tiempos no estará disponible.

### Características avanzadas del DivX Ultra

- Los subtítulos **XSUB™** permiten al usuario crear películas con conjuntos de subtítulos en múltiples idiomas.
- Los **menús de vídeo interactivos** ofrecen un control y una comodidad sin precedentes, de forma que es posible navegar rápidamente entre varias escenas o contenidos adicionales, y seleccionar entre varias opciones de subtítulos y de pistas de audio.
- Las **pistas de audio** alternas permiten pistas de audio en múltiples versiones de idiomas o pistas de audio separadas para configuraciones de altavoces específicas.
- Los **puntos de capítulo** ofrecen flexibilidad, permitiendo al usuario saltar directamente a la escena que desea mirar desde cualquier lugar del vídeo.

### Información sobre compatibilidad DviX

- Soporte para DivX 3.11, 4.x, 5.x, 6.x y Ultra.
- Compensación mediante una estimación de movimiento más preciso (Quarter Pixel)
- Global Reproducción mediante Compensación Global de Movimiento (GMC).

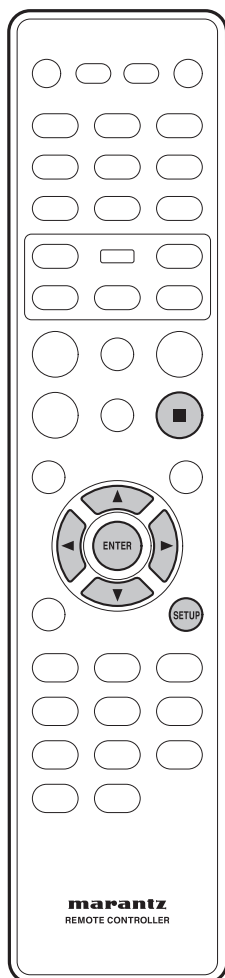

## Cómo utilizar el Menú de Configuración

Antes de utilizar el reproductor, deberá especificar las configuraciones a emplear de acuerdo con las condiciones en las que se utilizará el reproductor.

Recuerde que una vez que haya cambiado las configuraciones, éstas se guardarán y no se modificarán, ni tan siquiera después de apagar la unidad, hasta que vuelva a cambiarlas.

El Menú de Configuración permite al usuario acceder a todas las configuraciones del reproductor. Pulse **SETUP** para visualizar/abandonar el menú, y los botones de cursor y el botón **ENTER** del mando a distancia para navegar y seleccionar las opciones deseadas.

### Nota

- Es posible que las opciones de idiomas de las ilustraciones sobreimpresas en pantalla que se detallan en las páginas siguientes no se correspondan con aquéllas disponibles en el país o región del usuario.

### 1 Pulse el botón **SETUP** del mando a distancia. Seleccione una lengüeta utilizando los botones de cursor (**◀/▶**).

- 1 **CONFIGURACIÓN GENERAL:** configuración de las opciones GENERALES
- 2 **CONFIGURACIÓN DE AUDIO:** configuración de las opciones de audio
- 3 **CONFIGURACIÓN DE VÍDEO:** configuración de las opciones de visualización y de HDMI Vídeo
- 4 **PREFERENCIAS:** configuración de las opciones de idioma, de bloqueo a menores y otras opciones diversas

### 2 Utilice los botones de cursor (**▲/▼**) del mando a distancia para acceder a las distintas características.

### 3 Para seleccionar la opción deseada, pulse el botón **ENTER** tantas veces como sea necesario.

Para hacer desaparecer la pantalla de configuración una vez realizadas las configuraciones pertinentes, pulse de nuevo el botón **SETUP**.

### Nota

- Es posible que, según el disco, algunas selecciones del Menú de Configuración no funcionen.
- Durante la reproducción y el modo RESUME de un disco DVD-Vídeo, algunos ajustes no podrán seleccionarse. En tal caso, pulse una o dos veces el botón **■ (STOP)** para detener la reproducción por completo.

Un punto negro (●) indica la configuración por defecto\* Sólo se puede configurar durante STOP.

		Página		
CONFIGURACIÓN GENERAL	IDIOMA OSD (mostrado en pantalla)	● INGLÉS ESPAÑOL FRANCÉS	33	
	CÓDIGO VOD DivX (R)		33	
	BLOQUEAR DISCO *	BLOQUEAR ● NO BLOQUEAR	34	
	LUMINOSIDAD DEL DISPLAY	● 100% 70% 40%	34	
	PROGRAMA *	MENÚ DE ENTRADA	34	
	SALVAPANTALLAS	● ACTIVADO DESACTIVADO	34	
	DESCONEXIÓN TEMPORIZADA	30 MIN 60 MIN 90 MIN 120 MIN 150 MIN ● DESACTIVADO	34	
	AUTO STANDBY	● ACTIVADO DESACTIVADO	34	
CONFIGURACIÓN DE AUDIO	SALIDA DE AUDIO	● ESTÉREO I/D SURROUND VIRTUAL	35	
	AUDIO DIGITAL	SALIDA DIGITAL DESACTIVADO ● TODOS PCM	35	
		SALIDA LPCM ● 48KHZ 96KHZ	36	
	SALIDA DE AUDIO HDMI	● ACTIVADO DESACTIVADO	36	
	SOBREMUESTREO CD	● DESACTIVADO 88.2KHZ(X2) 176.4KHZ(X4)	36	
	AUDIO DRC	ACTIVADO ● DESACTIVADO	36	
CONFIGURACIÓN DE VÍDEO	SISTEMA DE TV	PAL NTSC MULTI configuración por defecto   modelo EE.UU.: NTSC: modelo europeo: PAL	37	
	ASPECTO DEL TV	4:3 PAN SCAN (PANORAMIZACIÓN Y ESCANEADO) 4:3 LETTER BOX (CONVENCIONAL) ● 16:9 PANORÁMICO	38	
	EXPLOR. PROGRESIVA	● DESACTIVADO ACTIVADO	38	
	CONFIGURACIÓN DE IMAGEN	● ESTÁNDAR BRILLANTE SUAVE	39	
	CONFIGURACIÓN DEL HDMI	PERSONAL   BRILLO CONTRASTE TONO COLOR	39	
	FORMATO PANORÁMICO	SÚPER PANORÁMICO 16:9 COMPRIMIDO ● DESACTIVADO	39	
	VÍDEO HDMI	480 P/525 P 576P /625 P 720 P 1080i ● AUTO	40	
	RANGO DE SALIDA DVI	MEJORADA ● ESTÁNDAR	41	
	COMPONENTE (sólo modelo europeo)	YCbCr ● RGB	41	
	NIVEL DE NEGRO	7.5 IRE 0 IRE configuración por defecto   Modelo EE.UU.: 7.5 IRE Modelo europeo: 0 IRE	41	
	SUBTÍTULOS OCULTOS (sólo modelo EE.UU.)	ACTIVADO ● DESACTIVADO	41	
	PREFERENCIAS	AUDIO	● INGLÉS CHINO (SIMP) FRANCÉS ESPAÑOL etc.	42
		FSUBTÍTULOS	● DESACTIVADO INGLÉS CHINO (SIMP) FRANCÉS ESPAÑOL etc.	42
MENÚ DEL DISCO		● INGLÉS CHINESE (SIMP) FRANCÉS ESPAÑOL etc.	42	
BLOQUEO A MENORES		1 SEGURO PARA LOS NIÑOS 2 G 3 PG 4 PG13 5 PGR 6 R 7 NC17 ● 8 ADULTOS	43	
PBC		● ACTIVADO DESACTIVADO	43	
NAV MP3/JPEG		CON MENÚ ● SIN MENÚ	43	
LISTA VR (VIDEO RECORDING)		● LISTA ORIGINAL LISTA DE REPRODUCCIÓN	43	
CONTRASEÑA		CAMBIAR	44	
SUBTÍTULOS DIVX		● ESTÁNDAR CIRÍLICO	44	
POR DEFECTO		RREINICIALIZAR	45	



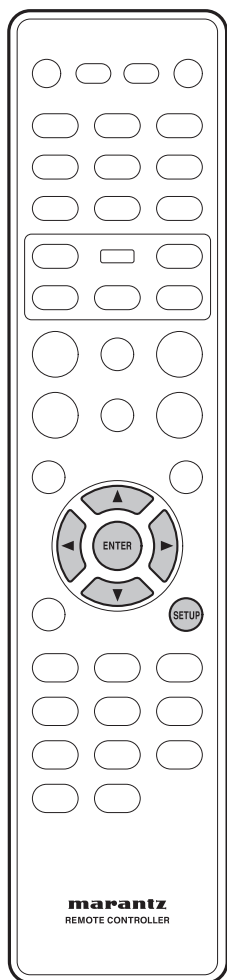

## Cómo configurar la página de CONFIGURACIÓN GENERAL

- 1 Pulse el botón **SETUP**.
- 2 Seleccione **GENERAL SETUP PAGE** mediante los botones de cursor (**◀/▶**), y a continuación pulse el botón **ENTER**.
- 3 Utilice los botones de cursor (**▲/▼**) para seleccionar la opción deseada, y a continuación pulse el botón de cursor (**▶**) o el botón **ENTER**.

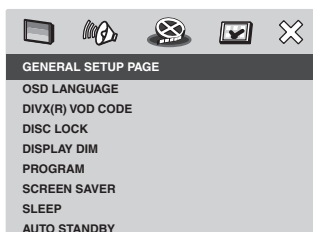

### Nota

- Para regresar a la opción del menú anterior, pulse **◀**. Para salir del menú, pulse **SETUP**.

### IDIOMA OSD (mostrado en pantalla)

Las opciones de idioma variarán según el país o región, y es posible que no coincidan con las ilustraciones recogidas en el manual del usuario.

- Configuración por defecto: **INGLÉS**

El OSD (idioma mostrado en pantalla) de este sistema de DVD permanecerá tal y como el usuario lo haya configurado, con independencia de los cambios realizados en el idioma del disco DVD.

Selecciona el idioma preferido para el menú de visualizaciones superpuestas en pantalla del sistema de DVD.

### CÓDIGO VOD DivX (R)

MARANTZ le proporciona el código de registro del servicio VOD (VIDEO ON DEMAND: VÍDEO A LA CARTA) de DivX<sup>®</sup>, el cual le permitirá alquilar y comprar vídeos a través del servicio VOD DivX<sup>®</sup>. Para ver el código de registro, pulse **▶**; para salir, pulse **ENTER**.

Utilice el código de registro para comprar o alquilar vídeos a través del servicio VOD DivX<sup>®</sup>, en [www.divx.com/vod](http://www.divx.com/vod). Siga las instrucciones y copie el vídeo desde su ordenador a un disco CD-R/RW para reproducirlo en este sistema de DVD.

### Nota

- Todo vídeo descargado a través del servicio VOD DivX<sup>®</sup> sólo podrá reproducirse en este sistema de DVD. Para más información, visite [www.divx.com/vod](http://www.divx.com/vod).

### BLOQUEAR DISCO

- Configuración por defecto: **NO BLOQUEAR**

No todos los discos han sido codificados o clasificados por su fabricante. Puede impedirse la reproducción de un disco determinado procediendo a su bloqueo. Pueden bloquearse hasta un máximo de 40 discos.

- **BLOQUEAR** – Seleccione esta opción para impedir la reproducción del disco actualmente introducido. Para poder acceder posteriormente a un disco bloqueado se precisará una contraseña de seis dígitos. La contraseña por defecto es “111111”.
- **DESBLOQUEAR** – Pueden reproducirse todos los discos.

### LUMINOSIDAD DEL DISPLAY

- Configuración por defecto: **100%**

Seleccione la luminosidad del panel de visualización del sistema de DVD.

- **100%** – Luminosidad completa.
- **70%** – Luminosidad media.
- **40%** – Luminosidad baja.

### PROGRAMA

No para Picture CD/MP3/WMA/DivX®

Para reproducir el contenido de un disco con arreglo a unas preferencias determinadas, el usuario deberá programar el orden de reproducción de las pistas. Es posible guardar hasta un máximo de 20 pistas.

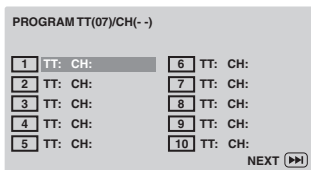

- 1 Utilice el teclado numérico (0-9) para introducir un número de pista/capítulo válido.
- 2 Utilice las teclas ◀/▶/▲/▼ para desplazar el cursor hasta la siguiente posición.
  - Si en total hay más de 10 pistas programadas, seleccione **NEXT** en la pantalla y pulse **ENTER** (o pulse ▶▶ en el mando a distancia) para acceder a la siguiente página de programación.
- 3 Para eliminar la pista/capítulo del menú de programación, seleccione la pista/capítulo y pulse **ENTER**.
- 4 Cuando haya terminado, seleccione **START** en la pantalla y pulse **ENTER** para iniciar la reproducción.
  - La reproducción se iniciará desde la pista seleccionada de la secuencia programada.

- 5 Para salir del menú de programación, seleccione **EXIT** en el menú y pulse **ENTER**.



### Nota

- En los discos Súper Audio CD, es posible programar las pistas en el reproductor de CD.
- Al utilizar la función de programación, todos los modos anteriores de REPRODUCCIÓN ALEATORIA y reproducción sucesiva se cancelarán.
- En el modo VCD 2.0 (modo PBC ACTIVADO), esta función no estará disponible.

### SALVAPANTALLAS

- Configuración por defecto: **ACTIVADO**

El salvapantallas impide que la pantalla del TV se dañe como consecuencia de una exposición prolongada a una imagen estática.

- **ACTIVADO** – Se activa a los 15 minutos de haber detenido la reproducción o de haber efectuado una pausa en la misma.
- **DESACTIVADO** – Desactiva la función del salvapantallas.

### DESCONEXIÓN TEMPORIZADA

- Configuración por defecto: **DESACTIVADA**

Una vez transcurrido el período de tiempo fijado por el usuario, esta función colocará automáticamente el reproductor de DVD en el modo de espera.

El usuario puede seleccionar entre 30, 60, 90, 120, y 150 minutos. Para cancelar la función de desconexión temporizada, seleccione **OFF**.

Para confirmar la selección, pulse **ENTER**.

### AUTO STANDBY

- Configuración por defecto: **ACTIVADO**

Si se selecciona **ACTIVADO**, cuando el reproductor lleve cerca de 30 minutos en el modo **Stop**, se seleccionará automáticamente el modo de espera con el propósito de ahorrar energía.

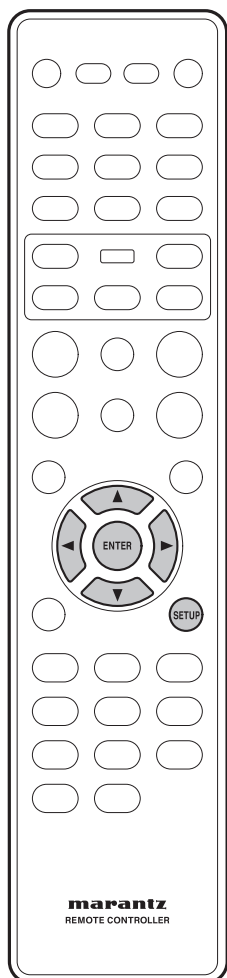

## Cómo configurar la página de CONFIGURACIÓN DE AUDIO

- 1 Pulse el botón **SETUP**.
- 2 Seleccione **AUDIO SETUP PAGE** mediante los botones de cursor (**◀/▶**), y a continuación pulse el botón **ENTER**.
- 3 Utilice los botones de cursor (**▲/▼**) para seleccionar la opción deseada; luego, pulse el cursor (**▶**) o el botón **ENTER**.

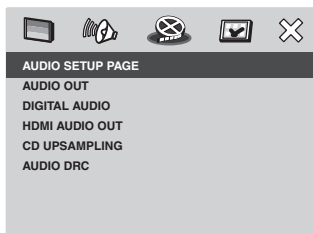

### Nota

- Para regresar a la opción del menú anterior, pulse **◀**. Para salir del menú, pulse **SETUP**.

### SALIDA DE AUDIO

- Configuración por defecto: **ESTÉREO**
- **ESTÉREO** – Esta opción mezclará las señales Dolby Digital directamente en estéreo analógicas a partir de las tomas I/D.
- **I/D** – Esta opción sólo deberá utilizarse si se ha conectado el reproductor de DVD a un descodificador Dolby Prologic.
- **SURROUND VIRTUAL** – Esta opción reproducirá los canales de sonido surround virtual.

### Nota

- No soporta DTS.
- También se puede seleccionar mediante los botones de **SOUND MODE** del mando a distancia.

### SALIDA DIGITAL

- Configuración por defecto: **TODOS**

Configure la Salida Digital de acuerdo con su conexión para el equipo de audio opcional.

- **DESACTIVADA** – Desactiva la salida digital.
- **TODOS** – Si ha conectado la SALIDA DE AUDIO DIGITAL a un receptor/descodificador multicanal.
- **SÓLO PCM** – Sólo si su receptor no puede descodificar audio multicanal.

### Nota

- Si se ha activado el HDMI, la SALIDA DIGITAL se silenciará. La salida de audio HDMI guarda relación con la configuración de "SALIDA DIGITAL". Si se ha seleccionado el ajuste "TODOS", la salida de audio HDMI se efectuará conforme al EDID. Si se ha seleccionado "PCM", la salida de audio HDMI siempre será PCM.
- Si se ha seleccionado "PCM", el DTS se silenciará.
- Si selecciona "TODOS" con un amplificador no compatible con DTS, cuando reproduzca un disco DTS se generará ruido.

### SALIDA LPCM

- Configuración por defecto: 48 kHz

Si conecta el reproductor de DVD a un receptor compatible con PCM a través de los terminales digitales –coaxiales, por ejemplo–, es posible que deba seleccionar la opción de “Salida LPCM”. Los discos se graban con arreglo a una determinada frecuencia de muestreo. Cuanto más alta sea dicha frecuencia de muestreo, mejor será la calidad del sonido.

- **48 kHz** – Para reproducir un disco grabado con arreglo a la frecuencia de muestreo de 48 kHz. Los flujos de datos PCM de 96 kHz (si están disponibles en el disco) se convertirán a 48 kHz.
- **96 kHz** – Para reproducir un disco grabado con arreglo a la frecuencia de muestreo de 96 kHz. Si el disco de 96 kHz está protegido contra copiado, la salida digital se convertirá automáticamente a una frecuencia de muestreo de 48 kHz.

### SALIDA DE AUDIO HDMI

- Configuración por defecto: **ACTIVADO**

Si no está utilizando la salida de audio HDMI, deberá seleccionar **DESACTIVADA**. Si el monitor/receptor conectado a este reproductor con HDMI no soporta la entrada de señal de audio HDMI, seleccione **DESACTIVADA**.

- **ACTIVADA** – Seleccione esta opción para activar la salida de audio HDMI.
- **DESACTIVADA** – Seleccione esta opción para desactivar la salida de audio HDMI.



#### Nota

- Este reproductor puede generar las siguientes señales de audio utilizando HDMI: 32/44,1/48 kHz, señales PCM lineales de 2 canales y señales bitstream (Dolby Digital, DTS y MPEG).
- Cuando las señales de audio son generadas por componentes compatibles con HDMI, las señales de salida digital son silenciadas.
- Si se ha activado el HDMI, la SALIDA DIGITAL se silenciará. La salida de audio HDMI guarda relación con la configuración de “SALIDA DIGITAL”. Si se ha seleccionado el ajuste “TODOS”, la salida de audio HDMI se efectuará conforme al EDID. Si se ha seleccionado “PCM”, la salida de audio HDMI siempre será PCM.

### SOBREMUESTREO CD

- Configuración por defecto: **DESACTIVADA**

Esta característica le permite convertir sus CD de música a una frecuencia de muestreo superior mediante un sofisticado procesamiento de señales digitales, gracias a lo cual se obtiene una mejor calidad de sonido. Si ha activado la función de sobremuestreo, el reproductor cambiará automáticamente al modo estéreo.

- **DESACTIVADO** – Si desea desactivar el sobremuestreo de CD, seleccione esta opción.
- **88.2 kHz (x 2)** – Si desea duplicar la frecuencia de muestreo de discos CD, seleccione esta opción.
- **176.4 kHz (x 4)** – Si desea cuadruplicar la frecuencia de muestreo de discos CD, seleccione esta opción.



#### Nota

- Este ajuste sólo es válido para señales generadas desde las tomas analógicas.

### AUDIO DRC

- Configuración por defecto: **DESACTIVADA**

Este modo optimiza la reproducción de sonido a bajo volumen. Las salidas de alto volumen se amortiguarán y las salidas de bajo volumen se intensificarán hasta alcanzar un nivel audible. Esta característica sólo es aplicable a los discos DVD vídeo con el modo Dolby Digital.

- **ACTIVADO** – Activa el modo AUDIO DRC.
- **DESACTIVADO** – Desactiva el modo AUDIO DRC. Si desea disfrutar del sonido con su gama dinámica completa, seleccione esta opción.



#### Nota

- El Audio DRC sólo surtirá efecto con fuentes de audio Dolby Digital.

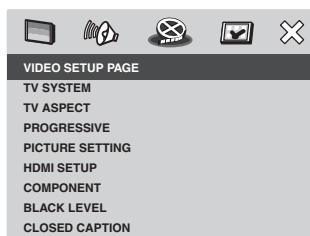
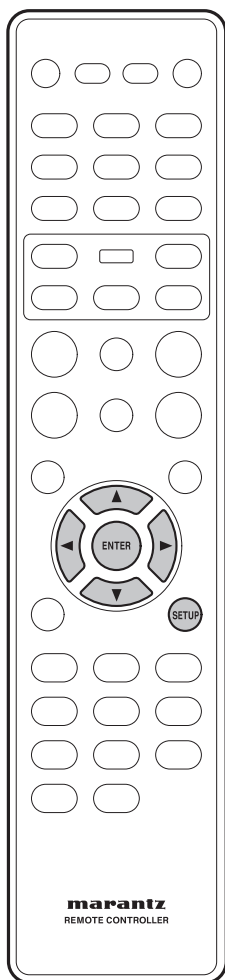

#### Nota

- Para regresar a la opción del menú anterior, pulse ◀. Para salir del menú, pulse SETUP.

### SISTEMA DE TV

- Configuración por defecto:  
NTSC (modelo EE.UU.)  
PAL (modelo europeo)

El sistema de color del sistema de DVD, del disco DVD y del TV deberán coincidir; sólo entonces será posible reproducir un disco DVD en este sistema. Antes de cambiar el sistema de TV, determine el sistema de color del TV.

- **PAL** – Seleccione esta opción si el TV conectado incorpora el sistema de color PAL. Cambiará la señal de vídeo de un disco NTSC y la generará conforme al formato PAL.
- **NTSC** – Seleccione esta opción si el TV conectado incorpora el sistema de color NTSC. Cambiará la señal de vídeo de un disco PAL y la generará conforme al formato PAL.
- **MULTI** – Seleccione esta opción si el TV conectado es compatible con NTSC y con PAL (multisistema). El formato de salida se generará conforme a la señal de vídeo del disco.

Seleccione una de las opciones y pulse ENTER para confirmar.

- Siga las instrucciones indicadas en el TV y (si fuera preciso) confirme la selección.
- Si se mostrara una pantalla de TV en negro/distorsionada, espere 15 segundos para que se lleve a cabo la recuperación automática.

### Cómo configurar la página de CONFIGURACIÓN DE VÍDEO

- 1 Pulse el botón SETUP.
- 2 Seleccione VIDEO SETUP PAGE mediante los botones de cursor (◀/▶), y a continuación pulse el botón ENTER.
- 3 Utilice los botones de cursor (▲/▼) para seleccionar la opción deseada; luego, pulse el cursor (▶) o el botón ENTER.

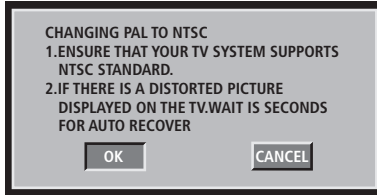

### Formato de la salida de vídeo

Formato del disco	Systema de TV	Formato de salida	
		YCbCr	Vídeo/S-Vídeo
NTSC	PAL	PAL Progresivo	PAL
	NTSC	NTSC Progresivo	NTSC
	MULTI	NTSC Progresivo	NTSC
PAL	PAL	PAL Progresivo	PAL
	NTSC	NTSC Progresivo	NTSC
	MULTI	PAL Progressive	PAL

### Para cambiar manualmente el sistema de TV:

- 1) Pulse OPEN/CLOSE ▲ para abrir la bandeja del disco.
- 2) Pulse el botón ► (DERECHA) del mando a distancia.
- 3) Pulse el botón de AUDIO del mando a distancia para conmutar el sistema de TV.  
PAL → NTSC  
NTSC → PAL  
MULTI → dependerá del disco

### ASPECTO DEL TV

- Configuración por defecto:  
**16:9 PANORÁMICO**

Ajuste la relación de aspecto del sistema de DVD con arreglo al tipo de TV que haya conectado. El formato seleccionado deberá estar disponible en el disco; de lo contrario, la configuración de la pantalla de TV no afectará a la imagen durante la reproducción.

- **4:3 PAN SCAN** – Seleccione esta opción si dispone de un TV convencional y desea que los dos laterales de la imagen se recorten o adapten, de modo que se ajusten a su TV.



- **4:3 LETTER BOX** – Seleccione esta opción si dispone de un TV convencional. En este caso, se mostrará una imagen en formato panorámico con barras negras en la parte superior e inferior de la pantalla de TV.



- **16:9 PANORÁMICO** – Seleccione esta opción si dispone de un TV panorámico.



Seleccione una de las opciones y pulse ENTER para confirmar.

### Nota

- Algunos discos no le permitirán cambiar la relación de aspecto.

### EXPLOR. PROGRESIVA

- Configuración por defecto:  
**DESACTIVADA**

La tasa de fotogramas por segundo que presenta la exploración progresiva es el doble que la de la exploración entrelazada (sistema de TV normal convencional). Con prácticamente el doble de líneas, la exploración progresiva ofrece una calidad y resolución de imagen muy superiores.

### Antes de empezar...

Ceróiese de que ha conectado este sistema de DVD a un TV equipado con exploración progresiva mediante la conexión YCbCr (consulte en la página 11 “Conexiones de vídeo para el sistema Home Theater”).

- **ACTIVADA** – Activa el modo de exploración progresiva.

El menú de instrucciones se mostrará en el TV.

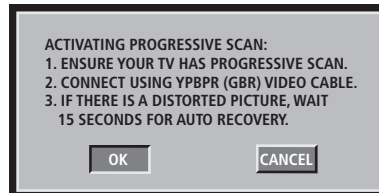

- 1) Pulse ◀ para resaltar “OK” en el menú y pulse ENTER para confirmar.  
La imagen de su TV se mostrará distorsionada hasta que active el modo de exploración progresiva del TV.
- 2) Active el modo de exploración progresiva del TV (consulte el manual del usuario del TV.)  
En el TV se mostrará el siguiente menú.

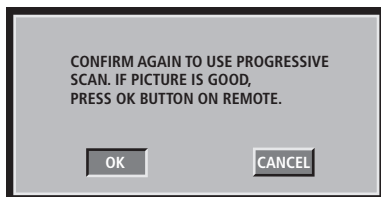

- 3) Pulse ◀ para resaltar "OK" en el menú y pulse ENTER para confirmar.

La configuración ya ha terminado; ahora podrá empezar a disfrutar de una imagen de alta calidad.

- **DESACTIVADA** – Desactiva el modo de exploración progresiva.

### Para desactivar manualmente el modo de Explor. Progresiva:

- 1) Pulse OPEN/CLOSE ▲ para abrir la bandeja del disco.
- 2) Pulse el botón ◀ (IZQUIERDA) del mando a distancia. Pulse el botón de AUDIO del mando a distancia.

En el TV se mostrará la pantalla de fondo del sistema de DVD.



### Sugerencia

- Existen algunos televisores de exploración progresiva y de alta definición que no son plenamente compatibles con esta unidad, de modo que al reproducir un disco DVD Vídeo en el modo de exploración progresiva, la imagen presentará un aspecto poco natural. En tal caso, desactive la característica de exploración progresiva, tanto del sistema de DVD como del TV.

## CONFIGURACIÓN DE IMAGEN

- Configuración por defecto: **ESTÁNDAR**

Este sistema de DVD proporciona tres conjuntos predefinidos de ajustes para el color de la imagen, así como una configuración que el usuario puede personalizar según sus preferencias.

- **ESTÁNDAR** – Configuración de colores originales.
- **BRILLANTE** – Configuración de colores vivos.
- **SUAVE** – Configuración de colores cálidos.
- **PERSONAL** – Seleccione esta opción para personalizar la configuración para el color de la imagen. Utilice las teclas ◀/▶ para seleccionar la opción que mejor responda a sus preferencias personales y pulse ENTER para confirmar. Para una configuración media, seleccione 0.

- **BRILLO** – Para dar más brillo a la imagen, aumente el valor, o viceversa.
- **CONTRASTE** – Para aumentar la nitidez de la imagen, aumente el valor, o viceversa.
- **TONO** – Para oscurecer la imagen, aumente el valor, o viceversa.
- **COLOR** – Para intensificar el color de la imagen, aumente el valor, o viceversa.

## CONFIGURACIÓN DEL HDMI

Esta característica sólo estará disponible si ha conectado este sistema de DVD a un TV/dispositivo compatible con HDMI.

Esta configuración puede activarse y desactivarse pulsando el botón HDMI durante tres segundos o más. Cuando la unidad sale de fábrica, la configuración por defecto del HDMI es **ACTIVADO**.



### Nota

- Esta unidad soporta HDMI Ver. 1.0.
- Esta unidad no soporta las funciones de control HDMI (CEC).

## FORMATO PANORÁMICO

- Configuración por defecto: **DESACTIVADA**

Selecciona una pantalla adecuada. Esta característica sólo estará disponible si ha seleccionado **ASPECTO DEL TV – 16:9 PANORÁMICO**.

- **SÚPER PANORÁMICO** – Seleccione esta opción para reproducir un disco con un formato de imagen 4:3 en una pantalla panorámica con un ensanchamiento no lineal (la posición central de la imagen se ensancha menos que la lateral).
- **16:9 COMPRIMIDO** – Seleccione esta opción para reproducir un disco con un formato de imagen 4:3 en un TV panorámico sin ensanchamiento. En ambos lados de la pantalla del TV se mostrarán unas barras negras.
- **DESACTIVADO** – Si selecciona esta opción, no se efectuará ningún ajuste de relación de aspecto.



### Nota

- La característica de **FORMATO PANORÁMICO** se desactivará si su TV HDMI se ha predefinido con arreglo a los ajustes de **480P** o **576P**.

### VÍDEO HDMI

- Configuración por defecto: **AUTO**

Selecciona una resolución de vídeo adecuada, según las características del TV/dispositivo conectado, a fin de mejorar la salida de vídeo HDMI.

- **480P/525P** – Salida progresiva en 480 líneas para un TV NTSC
- **576P/625P** – Salida progresiva en 576 líneas para un TV PAL
- **720P** – (si se ha conectado un TV HDMI) La salida progresiva se aumentará a 720 líneas
- **1080i** – (si se ha conectado un TV HDMI) La salida entrelazada se aumentará a 1.080 líneas
- **AUTO** – La salida de vídeo adoptará automáticamente la resolución soportada por la pantalla



#### Nota

- Si en el TV no se muestra ninguna imagen debido a una resolución no soportada, utilice el cable de vídeo compuesto para conectar el sistema de DVD y su TV. Encienda el TV, asegurándose de que el canal de entrada es el correcto para el vídeo compuesto, y ajuste la resolución a **480P/576P**.
- La resolución también se puede ajustar mediante el botón **HDMI** del panel frontal.
- En términos generales, cuanto más elevado sea el número, mejor será la resolución.
- Al cambiar la resolución, es posible que la imagen se muestre corrompida o que tarde más de lo normal en generarse.
- Para activar/desactivar el estado HDMI, pulse el botón HDMI durante tres segundos o más.

### Ejemplos de configuración

Resolución (Configuración HDMI)	Disco a reproducir			
	Disco grabado en formato Comprimido		Disco grabado en formato 4:3	
	ASPECTO DEL TV	Configuración del monitor	ASPECTO DEL TV	Configuración del monitor
480P/525P 576P/625P	16:9 PANORÁMICO	Llena/Comprimida	SUPERPANORÁMICA	Estándar
720 P		Normal/Transversal	16:9 COMPRIMIDO	Normal
1080i			OFF <sup>*1</sup>	4:3 Transversal
AUTO	La resolución se seleccionará de forma automática, de modo que coincida con el monitor que el usuario esté utilizando. Seleccione <b>SISTEMA DE TV, FORMATO PANORÁMICO</b> y la configuración del monitor para que coincida con la resolución seleccionada.			

Es posible que algunos monitores utilicen nombres de configuraciones distintos de los empleados aquí.

\*1 Si la relación de aspecto deseada no está disponible, seleccione el ajuste más conveniente de entre **SUPERPANORÁMICO**, **16:9 COMPRIMIDO** y **DESACTIVADO** en "FORMATO PANORÁMICO".

### SALIDA DE VÍDEO

Salida de Vídeo HDMI	Salida YCbCr	Salida de S-Vídeo/Vídeo compuesto
480P	480P (NTSC explor. progresiva)	Siga la Fuente del Disco con salida entrelazada. (Por ej.: si se está reproduciendo un disco NTSC: NTSC salida entrelazada.)
576P	576P (PAL explor. progresiva)	
720P 1080i	Siga la Fuente del Disco con salida progresiva. (Por ej.: si se está reproduciendo un disco NTSC: NTSC salida progresiva.)	



**RANGO DE SALIDA DVI**

- Configuración por defecto: **ESTÁNDAR**

Es posible que, según la pantalla, al conectar la unidad de DVI, el negro suba a la superficie.

- **MEJORADA** – Valores de datos de imágenes entre 0 (negro) y 255 (blanco)
- **ESTÁNDAR** – Valores de datos de imágenes entre 16 (negro) y 235 (blanco)

**COMPONENTE**

(sólo en el modelo europeo)

- Configuración por defecto: **RGB**

Esta configuración permite conmutar la salida de la señal de vídeo entre RGB (en el A/V EURO CONECTOR) e YCbCr (en el componente).

- **YCbCr** – Seleccione esta opción para la conexión YCbCr Pr en la salida de Vídeo componente.
- **RGB** – Seleccione esta opción para el A/V EURO CONECTOR.

Para cambiar manualmente la salida de COMPONENTE:

- 1) Pulse **OPEN/CLOSE** ▲ para abrir la bandeja del disco.
- 2) Pulse el botón ► (DERECHA) del mando a distancia.
- 3) Pulse el botón **ANGLE** del mando a distancia para cambiar la salida de COMPONENTE.

**Nota**

- Cuando el reproductor se ha ajustado a YCbCr, es posible que algunos televisores no sincronicen correctamente con el reproductor mediante el A/V EURO CONECTOR .

**NIVEL DE NEGRO**

- Configuración por defecto:  
**7.5 IRE (modelo EE.UU.)**  
**0 IRE (modelo europeo)**

Si ajusta el tipo de TV a NTSC, ajuste el nivel de Negro a 7.5 IRE. De este modo, mejorará el contraste de color durante la reproducción. La configuración de nivel de negro no surtirá efecto si el tipo de TV se ha ajustado a PAL.

- **7.5 IRE** – Seleccione esta opción para mejorar el nivel de negro.
- **0 IRE** – Seleccione esta opción para una configuración de nivel de negro estándar.

**SUBTÍTULOS OCULTOS**

(sólo en el modelo EE.UU.)

- Configuración por defecto:  
**DESACTIVADA**

Los subtítulos ocultos son datos ocultos en las señales de vídeo de determinados discos, y resultan invisibles sin el empleo de un descodificador especial. La diferencia entre los subtítulos estándar y los subtítulos ocultos es que los primeros están destinados a personas sin problemas de oído, y los segundos a personas con deficiencias auditivas. Los subtítulos estándar rara vez reproducen todo el audio. Los subtítulos ocultos indican, por ejemplo, los efectos de sonido (como, “suena el teléfono” y “se oyen unos pasos”), mientras que los subtítulos estándar no. Antes de seleccionar esta función, cerciórese de que el disco contiene información sobre subtítulos ocultos y de que su TV también soporta esta función.

- **ACTIVADOS** – Seleccione esta opción para activar la función de subtítulos ocultos.
- **DESACTIVADOS** – Seleccione esta opción para desactivar la función de subtítulos ocultos.

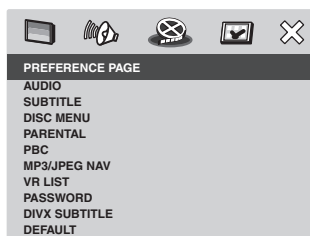
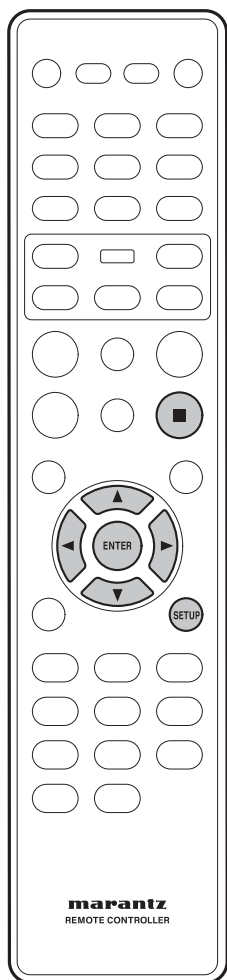

#### Nota

- Pulse ◀ para regresar a la opción del menú anterior. Para salir del menú, pulse SETUP.

### Cómo utilizar el idioma del AUDIO, de los SUBTÍTULOS y del MENÚ DEL DISCO.

Puede seleccionar las configuraciones de su idioma preferido para la reproducción de discos DVD. Si el idioma seleccionado está grabado en el disco DVD, el sistema de DVD reproducirá automáticamente el disco en dicho idioma. De lo contrario, utilizará el idioma por defecto del disco.

#### AUDIO

Selecciona el idioma de audio preferido para la reproducción de discos DVD.

- Configuración por defecto: **INGLÉS**

Si el idioma deseado no está en la lista, seleccione OTROS y utilice el teclado numérico (0-9) del mando a distancia para introducir el código de idioma de 4 dígitos "XXXX" (consulte en la página 46 "Códigos de idiomas"), y a continuación pulse ENTER.

#### SUBTÍTULOS

Selecciona el idioma preferido de los subtítulos para la reproducción de discos DVD.

- Configuración por defecto: **DESACTIVADA**

#### MENÚ DEL DISCO

Selecciona el idioma preferido del menú del disco para la reproducción de discos DVD.

- Configuración por defecto: **INGLÉS**

Utilice las teclas ▲/▼ para seleccionar un idioma, y a continuación pulse ENTER para confirmar.

### Cómo configurar la página de PREFERENCIAS

- 1 Pulse dos veces el botón ■ (STOP) para detener la reproducción (de ser pertinente), y a continuación pulse SETUP.
- 2 Seleccione REFERENCE PAGE mediante los botones de cursor (◀/▶), y a continuación pulse el botón ENTER.
- 3 Utilice los botones de cursor (▲/▼) para seleccionar la opción deseada, y a continuación pulse el botón de cursor (▶) o el botón ENTER.

 **Nota**

- Algunos discos permiten que la selección se efectúe mediante el menú del DVD. En tal caso, pulse **MENU** para visualizar la pantalla del menú del DVD y a continuación realice su selección.

**BLOQUEO A MENORES**

- Configuración por defecto: **8 ADULTOS**

Algunos discos incorporan un nivel de Bloqueo a Menores asignado a la totalidad del disco o a determinadas escenas del mismo. Esta característica permite definir un nivel de reproducción restringida.

Los niveles de clasificación oscilan entre 1 y 8, y dependen del país. El usuario puede prohibir la reproducción de determinados discos que no son adecuados para sus hijos, o bien reproducir ciertos discos con escenas alternativas.



PREFERENCE PAGE	
AUDIO	1 KID SAFE
SUBTITLE	2 G
DISC MENU	3 PG
PARENTAL	4 PG 13
PBC	5 PGR
MP3/JPEG NAV	6 R
VR LIST	7 NC 17
PASSWORD	8 ADULT
DIVX SUBTITLE	
DEFAULT	

- Pulse **▲/▼** para resaltar un nivel de clasificación para el disco introducido y a continuación pulse **ENTER**.
  - Para desactivar los controles de Bloqueo a Menores y permitir la reproducción de todos los discos, seleccione **8 ADULTOS**.
- Utilice el teclado numérico (0-9) para introducir la contraseña de seis dígitos (consulte la página 44).
  - Los discos DVD que contengan una clasificación superior al nivel seleccionado por el usuario no se reproducirán, salvo que se introduzca la contraseña de seis dígitos.

 **Nota**

- Los discos VCD, SVCD y CD no incorporan ninguna indicación de nivel, por lo que la función de Bloqueo a Menores no surtirá efecto en los mismos. Ello también es aplicable a la mayoría de los discos DVD ilegales.
- Algunos discos DVD no están codificados con arreglo a una clasificación, aunque la clasificación de la película esté impresa en la caja del disco. La característica de nivel de clasificación no funcionará con dicho tipo de discos.

**PBC**

- Configuración por defecto: **ACTIVADO**

La característica de Play Back Control (Control de Reproducción) sólo será aplicable a los discos VCD/SVCD. Permite al usuario reproducir discos Vídeo CD (2.0) interactivamente, siguiendo el menú de la pantalla.

- ACTIVADO** – El menú del índice (de estar disponible) se mostrará en el TV cuando introduzca un disco VCD/SVCD.
- DESACTIVADO** – El disco VCD/SVCD saltará el menú del índice e iniciará la reproducción directamente desde el principio.

**NAV MP3/JPEG**

- Configuración por defecto: **SIN MENÚ**

El navegador MP3/JPEG sólo puede configurarse si el disco ha sido grabado con un menú. Permite al usuario seleccionar distintos menús para que la navegación resulte más fácil.

- SIN MENÚ** – Muestra todos los archivos contenidos en el disco MP3/Picture.
- CON MENÚ** – Muestra el menú de la carpeta del disco MP3/Picture.

 **Nota**

- Este sistema de DVD sólo puede mostrar 650 archivos/carpeta en el directorio.

**LISTA VR (VIDEO RECORDING)**

- Configuración por defecto: **LISTA ORIGINAL**

Existen dos maneras de reproducir un disco en formato VR (Video Recording): **LISTA ORIGINAL** y **LISTA DE REPRODUCCIÓN**. Esta característica no estará disponible en los discos que no presenten un formato VR.

- LISTA ORIGINAL** – Seleccione esta opción para reproducir los títulos originalmente grabados en el disco.
- LISTA DE REPRODUCCIÓN** – Seleccione esta opción para reproducir la versión editada del disco. Esta característica sólo estará disponible si se ha creado una lista de reproducción.

### Vista previa del formato VR

- 1 Durante la reproducción, pulse **SCAN**.
- 2 Pulse **▲/▼** para resaltar **RESUMEN TÍTULOS** o **TÍTULO A INTERVALOS**.

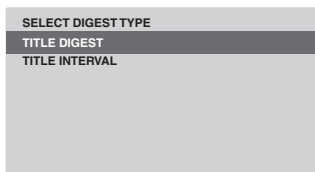

- 3 Pulse **ENTER** para seleccionar la función.
  - **RESUMEN TÍTULOS** – Esta función mostrará en la pantalla imágenes en miniatura de los títulos. Se mostrará un máximo de seis imágenes en miniatura por página.
    - En el modo de **LISTA ORIGINAL**, se mostrarán los títulos originalmente grabados en el disco.
    - En el modo de **LISTA DE REPRODUCCIÓN**, se mostrará cada título incluido en la lista de reproducción.
  - **TÍTULO A INTERVALOS** – Esta función dividirá y mostrará a intervalos regulares el contenido de cada título que se esté reproduciendo, facilitando así la vista previa de la grabación. Se mostrará un máximo de seis imágenes en miniatura por página.
    - Si el título que se está reproduciendo es corto, en su lugar se activará la función **RESUMEN TÍTULOS**.



(ejemplo de visualización de 6 imágenes en miniatura)

- 4 Utilice **◀/▶/▲/▼** para seleccionar un título, o utilice los botones numéricos para introducir el número del título junto a **SELECCIONAR**.
  - Pulse **◀◀/▶▶** para acceder a la página anterior/siguiente.

- 5 Pulse **ENTER** para confirmar la selección.

Para abandonar la función de vista previa

- Utilice **◀/▶/▲/▼** para resaltar **NEXT** y pulse **ENTER** para confirmar.

Para regresar al menú de vista previa

- Utilice **◀/▶/▲/▼** para resaltar **MENU** y pulse **ENTER** para confirmar.

### CONTRASEÑA

La contraseña se utiliza tanto para la función de Bloqueo a Menores como la de Bloquear Disco. Introduzca su contraseña de seis dígitos cuando desee reproducir un disco bloqueado o siempre que el sistema se la solicite. La contraseña por defecto es "111111". Para cambiar la contraseña:

- 1 Pulse **ENTER** para acceder al menú de cambio de contraseña.

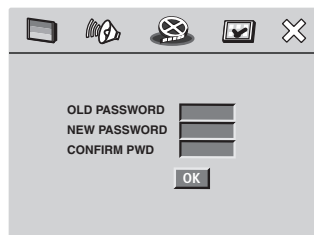

- 2 Utilice el teclado numérico 0-9 del mando a distancia para introducir su actual contraseña de seis dígitos en **CONTRASEÑA ANTIGUA**.



#### Nota

- Cuando realice esta operación por primera vez, o si no recuerda su actual contraseña, introduzca "111111".

- 3 Introduzca la nueva contraseña de seis dígitos en **CONTRASEÑA NUEVA**.
- 4 Introduzca otra vez la nueva contraseña de seis dígitos en **CONFIRMAR CONTRASEÑA**.
- 5 Pulse **ENTER** para confirmar y salir del menú.

## SUBTÍTULOS DIVX

Puede elegir el tipo de fuente que se utilizará para los subtítulos grabados en un DivX.

- Configuración por defecto: **ESTÁNDAR**

### ESTÁNDAR

Albanés, danés, holandés, inglés, finlandés, francés, gaélico, alemán, italiano, kurdo (latín), noruego, portugués, español y sueco.

### CIRÍLICO

Búlgaro, bielorruso, inglés, macedonio, moldavo, ruso, serbio y ucranio.



#### Nota

- Las extensiones de subtítulos soportados para DivX son: ".srt", ".smi", ".sub", ".srt", ".ssa", ".ass".

## VALORES POR DEFECTO

Esta característica permite al usuario restablecer los valores por defecto de todas las opciones del menú de configuración y sus ajustes personales, excepto la contraseña para las funciones de Bloqueo a Menores y Bloquear Disco. Pulse **ENTER** para confirmar la restauración de los valores por defecto.

## Códigos de idiomas

Esta página se utiliza para seleccionar otros idiomas. Ello no afectará a las opciones de AUDIO, SUBTÍTULOS o MENÚ DEL DISCO.

Abkhaziano	6566
Afar	6565
Afrikaans	6570
Albanés	8381
Amhárico	6577
Árabe	6582
Armenio	7289
Asamés	6583
Avéstico	6569
Aymará	6589
Azerí	6590
Bashkir	6665
Basco	6985
Bielorruso	6669
Bengalí	6678
Bihari	6672
Bislama	6673
Bokmal, noruego	7866
Bosnio	6683
Bretón	6682
Búlgaro	6671
Birmano	7789
Castellano, español	6983
Catalán	6765
Chamorro	6772
Checheno	6769
Chewa; chichewa, nyanja	7889
Chichewa; chewa; nyanja	7889
Chino	9072
Chuang; zhuang	9065
Eslavo eclesial; eslavo	6785
Eslavo litúrgico; iglesia	6785
Chuvash	6786
Córnico	7587
Corso	6779
Croata	7282
Checo	6783
Danés	6865
Holandés	7876
Dzongkha	6890
Inglés	6978
Esperanto	6979
Estonio	6984
Feroés	7079
Fijiano	7074
Finlandés	7073
Francés	7082
Frisio	7089
Gaélico; gaélico escocés	7168
Gallego	7176
Georgiano	7565
Alemán	6869
Gikuyu; kikuyu	7573
Griego	6976
Guaraní	7178
Cujarati	7185
Hausa	7265
Hebreo	7269
Herero	7290
Hindi	7273
Hiri motu	7279
Húngaro	7285
Islandés	7383

Ido	7379
Indonesio	7368
Interlingua (internacional)	7365
Interlingue	7369
Inuktitut	7385
Inupiak	7375
Irlandés	7165
Italiano	7384
Japonés	7465
Javanés	7486
Groenlandés	7576
Kannada	7578
Cachemir	7583
Kazaj	7575
Khmer	7577
Kikuyu; gikuyu	7573
Kinyarwanda	8287
Kirghiz	7589
Komi	7586
Coreano	7579
Kuanyama; kwanyama	7574
Kurdo	7585
Kwanyama; kuanyama	7574
Lao	7679
Latín	7665
Letón	7686
Luxemburgués	7666
Limburgués	7673
Limburgués	7673
Limburgués	7673
Lingala	7678
Lituano	7684
Luxemburgués	7666
Macedonio	7775
Malgache	7771
Malayo	7783
Malayalam	7776
Maltés	7784
Manés	7186
Maorí	7773
Maratí	7782
Marshalés	7772
Moldavo	7779
Mongol	7778
Nauruano	7865
Navaho; navajo	7886
Navajo; navaho	7886
Ndebele del norte	7868
Ndebele del sur	7882
Ndonga	7871
Nepalés	7869
Sami del norte	8369
Ndebele del norte	7868
Noruego	7879
Bokmal noruego; bokmal	7866
Nynorsk noruego	7878
Nyanja; chichewa; chewa	7889
Nynorsk; noruego	7878
Occitano (después de 1500);provenzal	7967
Viejo búlgaro; viejo eslavo	6785
Viejo eslavo eclesial; viejo	6785
Viejo eslavo; eclesial	6785
Oriya	7982

Oromo	7977
Oseto	7983
Oseto	7983
Pali	8073
Punjabi	8065
Persa	7065
Polaco	8076
Portugués	8084
Provenzal; occitano (después de 1500)	7967
Pachto	8083
Quechua	8185
Retorromano	8277
Rumano	8279
Rundi	8278
Ruso	8285
Samoano	8377
Sango	8371
Sánscrito	8365
Sardo	8367
Gaélico escocés; gaélico	7168
Serbio	8382
Shona	8378
Sindhi	8368
Sinhales	8373
Eslovaco	8375
Esloveno	8376
Somalí	8379
Sesotho del sur	8384
Ndebele del sur	7882
Español; castellano	6983
Sundanés	8385
Suajili	8387
Siswati	8383
Sueco	8386
Tagalo	8476
Tahitiano	8489
Tayiko	8471
Tamil	8465
Tatar	8484
Telegu	8469
Tailandés	8472
Tibetano	6679
Tigrina	8473
Tongano (islas Tonga)	8479
Tsonga	8483
Setchwana	8478
Turco	8482
Turkmano	8475
Twi	8487
Uigur	8571
Ucranio	8575
Urdu	8582
Uzbeko	8590
Vietnamita	8673
Volapük	8679
Valón	8765
Galés	6789
Wolof	8779
Xhosa	8872
Yidish	8973
Yoruba	8979
Zhuang; chuang	9065
Zulú	9085

### Cómo manipular los discos

Cuando sujete cualquier tipo de disco, procure no dejar huellas en el mismo, y evite que su superficie se ensucie o raye. Sujete el disco por el borde, o por el agujero del centro y el borde.

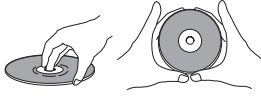

Los discos dañados o sucios pueden afectar a la calidad de reproducción. Evite también rayar la cara del disco en la que figura la etiqueta. Aunque esta cara no es tan frágil como la grabada, si se rayara, el disco podría quedar inservible.

Si un disco contiene huellas o polvo, etc., límpielo cuidadosamente con un paño suave y seco, desde el centro hasta el borde, según se indica en la figura siguiente.



Pase el paño suavemente por la superficie del disco, con movimientos en línea recta, desde el centro hacia fuera.



No limpie la superficie del disco con movimientos circulares.

Si fuera necesario limpiar el disco más a fondo, utilice un paño empapado en alcohol, o emplee un kit de limpieza para discos CD/DVD, de venta en establecimientos especializados. Nunca deberá emplear bencina, disolventes, ni ningún otro agente limpiador, incluyendo los productos diseñados para la limpieza de discos de vinilo.

### Cómo guardar los discos

Aunque los discos CD y DVD son más resistentes que los discos de vinilo, también deberá manejarlos y guardarlos correctamente. Cuando haya terminado de utilizar un disco, colóquelo en su estuche y guárdelo en posición vertical. Evite dejar los discos en entornos excesivamente fríos, húmedos o calurosos (incluyendo la luz directa del sol).

No deberá pegar ningún papel ni colocar ningún adhesivo en el disco. Tampoco deberá utilizar ningún lápiz, bolígrafo ni ningún otro instrumento de escritura de punta afilada, ya que todos ellos podrían dañar el disco.



Para una información más detallada sobre cómo tratar los discos, consulte las instrucciones que se facilitan con los mismos.

No introduzca más de un disco en el reproductor.

### Discos que no deberán reproducirse

Los discos giran a gran velocidad en el interior del reproductor. Si observa que un disco está agrietado, desportillado, alabeado o dañado, sea cual sea la causa que lo haya provocado, no se arriesgue a introducirlo en el reproductor, puesto que podría dañar la unidad.

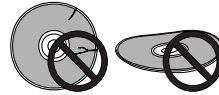

Esta unidad ha sido diseñada para ser utilizada con discos convencionales, completamente circulares, por lo que no se recomienda el empleo de discos perfilados en la misma.

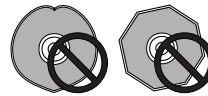

### Cómo limpiar la lente de la unidad

En condiciones de uso normal, la lente del reproductor de DVD no tiene por qué ensuciarse, pero si por alguna razón no funcionara correctamente debido a la acumulación de polvo o suciedad, consulte con el servicio técnico autorizado MARANTZ más cercano. Si bien en las tiendas pueden adquirirse limpiadores de lentes para reproductores de CD, no recomendamos su empleo, ya que algunos podrían dañar la lente.

### Problemas de condensación

Si el reproductor se traslada desde el exterior a una sala en la que hace calor, o si la temperatura de la sala asciende bruscamente, podría formarse condensación en el interior del reproductor. Aunque la condensación no dañará el aparato, es posible que afecte temporalmente a su funcionamiento. Por esta razón, antes de conectarlo y utilizarlo, deje transcurrir una hora aproximadamente para que se adapte a la nueva temperatura.

### Sugerencias para la instalación

Deseamos que usted disfrute de este reproductor durante muchos años. Por esta razón, le recomendamos que a la hora de instalarlo recuerde los siguientes puntos:

#### Lo que debe hacer...

- ✓ Utilizarlo en una sala bien ventilada.
- ✓ Colocarlo sobre una superficie sólida, plana y estable, como una mesa, estante o soporte para una unidad estéreo.

#### Lo que no debe hacer...

- ✗ Utilizarlo en un lugar expuesto a altas temperaturas o humedad, incluyendo cerca de radiadores y otros aparatos generadores de calor.
- ✗ Colocarlo en la repisa de una ventana u otro lugar en el que quede expuesto a la luz directa del sol.
- ✗ Utilizarlo en un entorno con mucho polvo o excesivamente húmedo.
- ✗ Colocarlo directamente encima de un amplificador o cualquier otro componente de su sistema estéreo que se caliente con el uso.
- ✗ Utilizarlo cerca de un TV o monitor, ya que podrían producirse interferencias, en especial si el TV utiliza una antena interna.
- ✗ Utilizarlo en una cocina u otra sala en la que pueda quedar expuesto a humo o vapor.
- ✗ Utilizarlo sobre una moqueta o alfombra gruesa, o cubrirlo con un paño, ya que ello podría impedir que el aparato se enfriara adecuadamente.
- ✗ Colocarlo sobre una superficie inestable o que no resulte lo suficientemente amplia como para poder colocar sobre ella los cuatro puntos de apoyo del aparato.

### Cómo trasladar el reproductor

Si precisara trasladar el reproductor, primero pulse el botón **POWER ON/STANDBY** del panel frontal para colocar la unidad en el modo de espera, y a continuación desenchufe el cable de alimentación. Nunca levante ni mueva la unidad durante la reproducción de un disco; los discos giran a gran velocidad y podrían dañarse.

### Precauciones con el cable de alimentación

Sujete el cable de alimentación por el enchufe. Nunca desenchufe el reproductor tirando del cable, y nunca toque el cable con las manos mojadas, ya que ello podría dar lugar a un cortocircuito o una sacudida eléctrica. No coloque el aparato ni ningún mueble ni objeto sobre el cable de alimentación, y asegúrese de que éste no queda aprisionado por cualquier otro motivo. Nunca haga un nudo con el cable ni lo ate con otros cables. Los cables de alimentación deberán direccionarse de tal modo que se evite que alguien pueda pisarlos. Si un cable de alimentación está dañado, podría ocasionar un incendio o sacudida eléctrica. Compruebe el cable de alimentación regularmente. Si observara que está dañado, póngase en contacto con el centro de servicio técnico autorizado MARANTZ más cercano, o bien con su distribuidor, para que le faciliten uno nuevo.



## Resolución de problemas

A menudo, las operaciones incorrectas se confunden con problemas o con un funcionamiento defectuoso. Si le parece que esta unidad no funciona correctamente, compruebe los puntos que se detallan a continuación. A veces, es posible que el problema lo esté causando otro componente. Compruebe los otros componentes y aparatos eléctricos empleados. Si no lograra resolver el problema, ni tan siquiera después de haber llevado a cabo las verificaciones que se detallan más abajo, póngase en contacto con el servicio técnico autorizado **MARANTZ** más cercano, o con su distribuidor, para que efectúen las reparaciones pertinentes.

### El disco se expulsa automáticamente después de haberlo introducido.

- El disco está sucio o dañado.  
Para obtener información acerca de cómo tratar los discos, consulte la **página 47**.
- El disco no se asienta adecuadamente en la guía del disco.  
Alinee el disco adecuadamente.
- Número de región incompatible.  
Si el número de región de un disco DVD-Vídeo no coincide con el número de región del reproductor, el disco no podrá usarse (**página 9**).
- Condensación en el interior del reproductor.  
Deje transcurrir algo de tiempo para que la condensación se evapore. Evite utilizar el reproductor cerca de un aparato de aire acondicionado.

### La reproducción no es posible.

- El disco se ha introducido al revés.  
Vuelva a introducir el disco, con la etiqueta mirando hacia arriba.

### Imposible reproducir un disco DVD-R/RW.

- Sólo puede reproducirse un disco DVD-R/RW que haya sido finalizado.

### La reproducción de un disco DVD-Audio se detiene.

- Imposible reproducir un disco DVD-Audio.

### El icono aparece sobreimpreso en pantalla.

- El reproductor no permite la operación que se intenta llevar a cabo.
- La función seleccionada no es válida para el disco que se está reproduciendo.

### La reproducción de la imagen se detiene y no es posible utilizar los botones de funcionamiento.

- Pulse **■ (STOP)**, y a continuación inicie de nuevo la reproducción pulsando **▶ (PLAY)**.
- Coloque la unidad en el modo de espera mediante el botón **POWER ON/STANDBY** del panel frontal, y seguidamente vuelva a encenderlo mediante el botón **POWER ON/STANDBY** del panel frontal.

### Los nuevos ajustes realizados en los menús de la Pantalla de Configuración durante la reproducción de un disco no surten efecto.

- Algunos ajustes pueden llevarse a cabo durante la reproducción de un disco, pero no surtirán efecto hasta que el disco se haya detenido y se haya reiniciado la reproducción. No se trata de un funcionamiento defectuoso.  
Realice el mismo ajuste cuando el reproductor se haya detenido.  
Pulse **■ (STOP)**, y a continuación reinicie la reproducción mediante **▶ (PLAY)**.  
Recuerde que es posible que los ajustes realizados en los menús de la Pantalla de Configuración cancelen la función de **REANUDAR**.

### Los ajustes se cancelan.

- Cuando el suministro eléctrico se ve interrumpido, bien por un fallo de potencia o porque se ha desenchufado el cable de alimentación, los ajustes se cancelan.  
Antes de desenchufar el cable de alimentación, pulse el botón **POWER** del mando a distancia y compruebe que el indicador **STANDBY** del panel frontal está encendido.

### Ausencia de imagen / Ausencia de color.

- Las conexiones de vídeo son incorrectas.  
Compruebe que las conexiones se han realizado de forma correcta y que las clavijas se han introducido completamente hasta el fondo.
- Los ajustes del TV/monitor o amplificador AV son incorrectos.  
Consulte el manual de instrucciones del equipo conectado.
- La **EXPLOR. PROGRESIVA** se ha configurado como **ACTIVADA**, pero su TV/monitor no es compatible con la exploración progresiva.  
Vuelva a conectar el reproductor a su TV utilizando un cable S-Vídeo o compuesto, y ajuste el TV a la entrada adecuada. Después, elija la configuración Entrelazada en el menú de **EXPLOR. PROGRESIVA** y vuelva a ajustar la entrada del TV a la entrada de componentes (**página 38**).

### La pantalla se muestra ensanchada o el aspecto no se modifica.

- La configuración de **ASPECTO DEL TV** del Menú de Configuración es incorrecta.  
Configure la opción de **ASPECTO DEL TV** de manera que coincida con el TV/monitor que se esté utilizando (**página 38**).

### La imagen experimenta una perturbación durante la reproducción o un corte en negro.

- Este reproductor es compatible con la protección contra copiado de Macrovision System. Algunos discos incluyen una señal para impedir que se realicen copias, y cuando este tipo de discos se reproduce, es posible que, según el TV utilizado, aparezcan algunas rayas, etc., en algunas secciones de la imagen. No se trata de un funcionamiento defectuoso.
- Los discos responden de distinto modo a determinadas funciones del reproductor. Por ello, es posible que a veces la pantalla se quede de color negro durante unos breves instantes, o que tiemble ligeramente cuando se ejecute la función.

Estos problemas se deben fundamentalmente a las diferencias existentes entre los discos y su contenido, no debiéndose interpretar como un funcionamiento defectuoso de este reproductor.

- Cuando utilice la exploración progresiva:  
Si ha conectado el TV utilizando las tomas de **SALIDA DE VÍDEO COMPONENTE**, configure el menú de **EXPLOR. PROGRESIVA** como **DESACTIVADA** (página 38).

### Cuando se ha grabado en un VCR o pasado a través de un selector AV, se produce una perturbación en la imagen reproducida.

- Debido a los circuitos de protección contra copiado del reproductor, la conexión de este dispositivo a través de una grabadora de vídeo (VCR) o de un selector AV puede impedir la grabación o provocar problemas en la imagen. No se trata de un funcionamiento defectuoso.

### Parece que el mando a distancia no funciona.

- El mando a distancia se encuentra demasiado lejos del reproductor, o el ángulo que forma con el sensor remoto es demasiado amplio.  
Utilice el mando a distancia dentro de su radio de acción (página 7).
- Las pilas se han agotado.  
Ponga pilas nuevas (página 7).

### No es posible escuchar audio de alta frecuencia de muestreo a través de la salida digital.

- El **LPCM** se ha ajustado a **48 kHz**.  
Ajústelo a **96 kHz**.
- Algunos discos DVD no generan audio de 96 kHz como medida de protección contra copiado.  
En este caso, aun cuando se haya seleccionado **96 kHz**, el reproductor generará automáticamente el audio a 48 kHz. No se trata de un funcionamiento defectuoso.

### Ausencia de audio, o el audio se escucha distorsionado.

- Algunos discos DVD no generan audio digital.  
Conecte su amplificador a las salidas analógicas del reproductor.
- Hay suciedad, polvo, etc. en el disco.  
Limpie el disco (página 47).
- Los interconectores no se han introducido completamente en los terminales (o no están conectados).  
Compruebe que todos los interconectores se han introducido hasta el fondo.
- Las clavijas y/o terminales están sucios u oxidados.  
Limpie las clavijas y/o terminales.
- La conexión del cable de audio es incorrecta.  
Compruebe las conexiones de audio (páginas 10 a 12).
- La salida del reproductor se ha conectado a las entradas de phono (tocabiscos) del amplificador.  
Conéctela a cualquier juego de entradas, excepto a las de phono.
- Se ha efectuado una pausa en el disco.  
Pulse ► (**PLAY**) para salir del modo de pausa.
- Las configuraciones del amplificador son incorrectas.  
Compruebe que el volumen está activado, que los altavoces están conectados, que la función de entrada está configurada correctamente, etcétera.

### El audio analógico funciona correctamente, pero parece que no hay ninguna señal de audio digital.

- Los ajustes del menú de **CONFIGURACIÓN DE AUDIO** son incorrectos.  
Cerciórese de que la **SALIDA DE AUDIO** se ha configurado como **TODOS** o **PCM** (página 35).  
Compruebe el manual de instrucciones del amplificador.

### Existe una diferencia considerable entre el volumen de los DVD y el de los CD.

- Los métodos de grabación de los discos DVD y CD son distintos. No se trata de un funcionamiento defectuoso.

### No se genera audio digital de 192 kHz o 176,4 kHz.

El reproductor no genera audio digital que utilice estas frecuencias de muestreo.

### No se genera audio digital de 96 kHz o de 88,2 kHz.

- Compruebe que el ajuste de **SALIDA LPCM** no se haya configurado como **96 kHz** (página 36).
- Algunos discos están protegidos contra el copiado digital y no generan audio digital que emplee una alta frecuencia de muestreo.

## Ausencia de audio DTS.

- Si esta unidad se ha conectado a un descodificador o amplificador no compatible con DTS mediante un cable de audio digital, configure la **SALIDA DE AUDIO DIGITAL** como **PCM** en el Menú de Configuración. De lo contrario, cuando intente reproducir un disco DTS, se generará ruido.
- Si esta unidad se ha conectado a un descodificador o amplificador compatible con DTS mediante un cable de audio digital, compruebe los ajustes del amplificador, y asegúrese de que el cable se ha conectado adecuadamente.

## No puede reproducirse un disco que contenga pistas MP3.

- Si se trata de un CD grabable, asegúrese de que el mismo ha sido finalizado.  
Compruebe que la pista o las pistas están en el formato MPGE1 Audio Layer 3.

## Parece que faltan algunas pistas MP3 en un disco.

- Si el nombre de una pista no termina en “.mp3” o “.MP3”, este reproductor no la reconocerá como una pista MP3.
- Este reproductor sólo reconoce alrededor de 650 archivos por carpeta y 300 archivos por disco. Si el número de títulos es superior a dicha cifra, no podrá reproducirlos.
- Este reproductor no es compatible con discos multisesión. Si el disco es multisesión, sólo se podrán reproducir las pistas que hayan sido grabadas en la primera sesión.

## La unidad está conectada a un componente HDMI/DVI, pero el indicador HDMI/DVI del display no se enciende. t the HDMI/DVI indicator on the display does not light.

- Ajuste a esta unidad el selector de entrada del TV o del componente HDMI/DVI conectado.
- Esta unidad no puede conectarse a un TV o componente HDMI/DVI que no soporte HDCP.
- Reinicie esta unidad y el TV o componente HDMI/DVI apagándolos y volviéndolos a encender.

## En el componente HDMI/DVI conectado no aparece ninguna imagen.

- Puede utilizar el TV o componente HDMI/DVI conectado la resolución seleccionada?  
Ajuste **VÍDEO HMDI** en **Configuración de HDMI (página 40)**.
- Ajuste a esta unidad el selector de entrada del TV o del componente HDMI/DVI conectado.
- Los televisores o componentes HDMI/DVI que no soporten HDCP no podrán generar vídeo a partir de esta unidad.

## No se escucha ningún audio procedente del componente HDMI conectado.

- La unidad no generará una señal de audio si se ha desactivado el audio en Configuración de la **SALIDA DE AUDIO HDMI (página 36)**.
- Algunos monitores compatibles con HDMI no soportan la salida de audio.
- La unidad no generará una señal de audio si se ha conectado un componente DVI.

## Imposible reproducir películas DivX.

- Compruebe que los archivos DivX están codificados con el codificador certificado “Home Theater’s mode with DivX”

## Durante la reproducción de películas DivX no se escucha ningún sonido.

- Es posible que el reproductor de DVD no soporte los códigos de audio.

## Imposible reproducir sucesivamente una película DivX.

- Compruebe que el tamaño del archivo de las películas no excede el tamaño del archivo del disco CD durante el copiado.

## Especificaciones

### Generales

#### Sistema

DVD-Vídeo, DVD±R/RW, Vídeo CD, CD, archivos

MP3, archivos JPEG, DivX y WMA

Requisitos de alimentación (EE.UU.) ..... 120 V, 60 Hz

Requisitos de alimentación (Europa)

..... 230 V, 50/60 Hz

Consumo de energía ..... 9 W

Consumo de energía en el modo de espera ..... 0.6 W

Peso ..... 4 kg

Dimensiones .....

..... 440 (Ancho) x 60 (Alto) x 319 (Prof.) mm

Temperatura de funcionamiento

.. De +5 °C C hasta +35 °C C (+41 °F hasta +96 °F)

Humedad de funcionamiento

..... Del 5 % al 85 % (sin condensación)

### Salida S-Vídeo

Y (luminancia) – Nivel de salida ..... 1 Vp-p (75 Ω)

C (color) – Nivel de salida ..... 286 mVp-p (75 Ω)

Tomas ..... Toma S-VÍDEO

### Salida de vídeo

Nivel de salida ..... 1 Vp-p (75 Ω)

Tomas ..... Toma RCA

### Salida de vídeo componente (Y, C<sub>B</sub>, C<sub>R</sub>)

Nivel de salida ..... Y: 1.0 Vp-p (75 Ω)

..... C<sub>B</sub>/P<sub>B</sub>, C<sub>R</sub>/P<sub>R</sub>: 0.7 Vp-p (75 Ω)

Tomas ..... Tomas RCA

### Salida HDMI

Terminal de salida ..... 19-pins

### Asignación del conector de 21 pins

#### (sólo en el modelo europeo)

Salida del conector AV .....conector de 21 pins

Este conector proporciona las señales de vídeo y audio para realizar una conexión con un monitor o TV de color compatible. for connection to a compatible color TV or monitor.

20 18 16 14 12 10 8 6 4 2

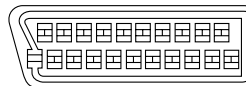

21 19 17 15 13 11 9 7 5 3 1

#### N.º de pin

1	Salida de audio 2/D	15	Salida R
3	Salida de audio 1/I	16	No asignado
4	GND	17	GND
7	Salida B	19	Salida de vídeo
8	Estado	21	GND
11	Salida G		

### Salida de vídeo audio

Nivel de salida

Durante la salida de audio ..... 2 Vrms (1 kHz, 0 dB)

Número de canales ..... 2

Tomas ..... Toma RCA

### Características del audio

Respuesta de frecuencia

..... De 4Hz a 44 kHz (DVD fs: 96 kHz)

Relación Señal-Ruido ..... 110 dB

Gama dinámica ..... 100 dB

Distorsión armónica total ..... 0.003 %

Wow y flutter: límite de medición (±0.001 % W.

PEAK) o inferior

### Salida digital

Salida digital coaxial ..... Toma RCA

### Otros terminales

Control de entrada/salida ..... Toma RCA

Entrada auxiliar ..... minitoma (ø3.5)

RS232C ..... 1

### Accesorios

Mando a distancia ..... 1

Pilas secas AAA/R03 ..... 2

Cable de audio/vídeo (amarillo/rojo/blanco) ..... 1

Cable de control del Sistema ..... 1

Cable de alimentación ..... 1

Guía del usuario (este manual)

Tarjeta de garantía

*Nota: por motivos de mejora, las especificaciones y el diseño de este producto están sujetos a modificaciones sin previo aviso.*

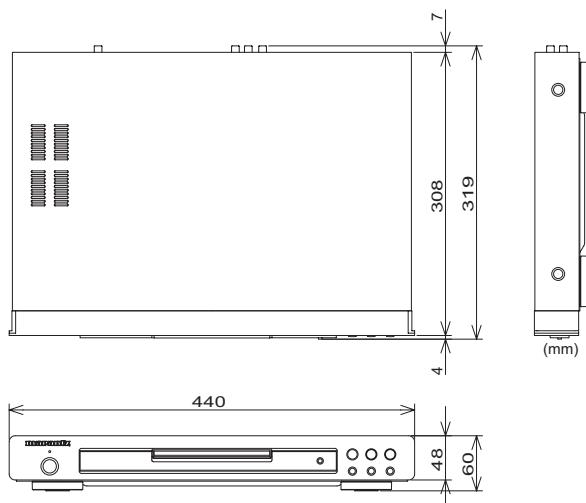



**www.marantz.com**

You can find your nearest authorized distributor or dealer on our website.

**marantz**<sup>®</sup> is a registered trademark.



## Free Manuals Download Website

<http://myh66.com>

<http://usermanuals.us>

<http://www.somanuals.com>

<http://www.4manuals.cc>

<http://www.manual-lib.com>

<http://www.404manual.com>

<http://www.luxmanual.com>

<http://aubethermostatmanual.com>

Golf course search by state

<http://golfingnear.com>

Email search by domain

<http://emailbydomain.com>

Auto manuals search

<http://auto.somanuals.com>

TV manuals search

<http://tv.somanuals.com>