

# SHARP

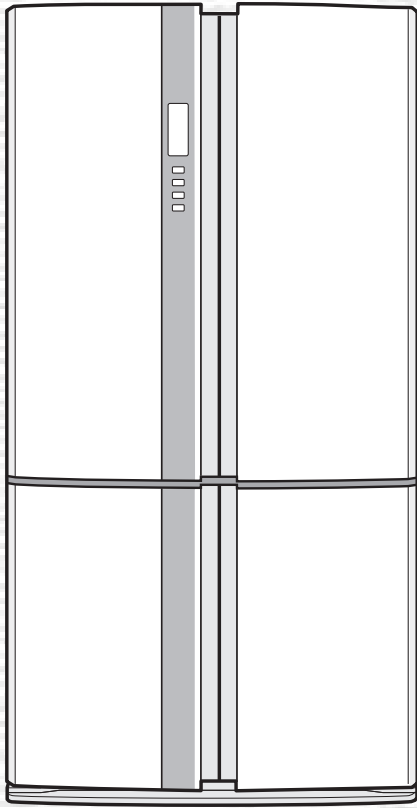

## REFRIGERATOR - FREEZER OPERATION MANUAL CONTENTS

• WARNING .....	3
• CAUTION.....	3
• INSTALLATION.....	4
• DESCRIPTION .....	5
• OPERATION.....	7
• STORING FOOD .....	11
• CARE AND CLEANING .....	12
• BEFORE YOU CALL FOR SERVICE .....	13
• SPECIFICATION .....	25
• WIRING DIAGRAM.....	26

## NO-FROST BUZDOLABI KULLANMA KILAVUZU

### İÇİNDEKİLER

• UYARILAR .....	14
• DİKKAT EDİLMESİ GEREKEN HUSUSLAR .....	14
• MONTAJ .....	15
• TANITIM .....	16
• ÇALIŞTIRMA .....	18
• BUZDOLABINDA YİYECEKLERİN SAKLANMASI ..	22
• TEMİZLİK VE BAKIM .....	23
• SERVİS ÇAĞIRMADAN ÖNCE .....	24
• TEKNİK ÖZELLİKLER .....	25
• BAĞLANTI ŞEMASI .....	26



Device of this mark is a trademark of Sharp Corporation.  
Plasmacluster is a registered trademark or a trademark of Sharp Corporation.

**SJ-FP810V**

ENGLISH

TÜRKÇE



## WARNING

- This refrigerator contains flammable refrigerant (R600a: isobutane) and insulation blowing gas (cyclopentane). Observe the following rules to prevent ignition and explosion.
  - The refrigeration system behind and inside the refrigerator contains refrigerant. Do not allow any sharp objects to come into contact with the refrigeration system.
  - Do not use mechanical devices or other means to accelerate the defrosting process. (This refrigerator has adopted automatic defrosting system.)
  - Do not use electric appliances inside the refrigerator.
  - Use only the specified parts for the refrigerator compartment light.
  - Do not block the openings on the circumference of the refrigerator.
  - Do not use flammable sprays, such as spray paint near the refrigerator. It may cause explosion or fire.
  - If the refrigeration system should get punctured, do not touch the wall outlet and do not use open flames. Open the window and air out the room. Then ask a service agent approved by SHARP for servicing.
  - This refrigerator should be disposed appropriately. Take the refrigerator to a recycling plant for flammable refrigerant and insulation blowing gases.
- Do not store highly volatile and flammable materials such as ether, petrol, propane gas, aerosol cans, adhesive agents and pure alcohol etc. These materials are liable to explode.
- Dust deposited on the power plug may cause fire. Wipe it off carefully.
- Do not attempt to change or modify this refrigerator. This may result in fire, electric shock or injury.
- Ensure that the refrigerator presents no danger to children while being stored for disposal. (e.g. remove the magnetic door seals to prevent child entrapment.)

## CAUTION

- Do not touch the compressor unit or its peripheral parts, as they become extremely hot during operation and the metal edges may cause injury.
- Do not touch foods or metal containers in the freezer compartment with your wet hands. This may cause frostbite.
- Do not use an extension cord or adapter plug.
- Do not place bottled and canned drinks in the freezer as they may crack when frozen.
- Make sure that the power cord has not been damaged during installation or moving. If the power plug or cord is loose, do not insert the power plug. There is a risk of electric shock or fire.
- Disconnect from the mains electricity supply by removing the mains plug from the electricity supply socket. Do not remove by pulling the mains lead. This may cause electric shock or fire.
- Should the flexible supply cord be damaged, it must be replaced by service agent approved by SHARP as a special cord is required.
- In case of gas leak, ventilate the area by opening a window, etc. Do not touch the refrigerator or the power outlet.
- Do not place objects containing liquid or unsteady objects on top of refrigerator.
- This refrigerator is not intended for use by persons (including children) with reduced physical, sensory or mental capabilities, or lack of experience and knowledge, unless they have been given supervision or instruction concerning use of the refrigerator by a person responsible for their safety. Young children should be supervised to ensure that they do not play with the refrigerator.

# INSTALLATION

## WARNING

- Do not install the refrigerator in a damp or wet location as this may cause damage to the insulation and a leakage. Condensation may also build on the outer cabinet and cause rust.

## 1 Keep adequate ventilation space around the refrigerator.

- The figure shows the minimum required space for installing the refrigerator. The measurement condition of power consumption is conducted under a different space dimension.
- By keeping greater space, the refrigerator may be operated under a less amount of power consumption.
- If using the refrigerator in the smaller space dimension than the below figure, it may cause the temperature rise in the unit, loud noise and failure.

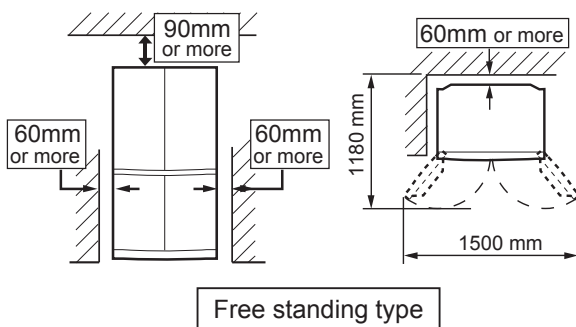

## 2 Use the two front adjustable feet, to ensure that the refrigerator is positioned firmly and flat on the floor.

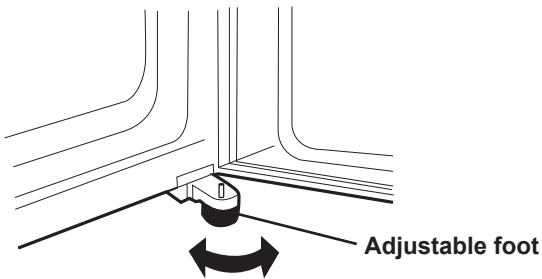

## 3 When right and left doors are not properly aligned, adjust using the adjustable feet.

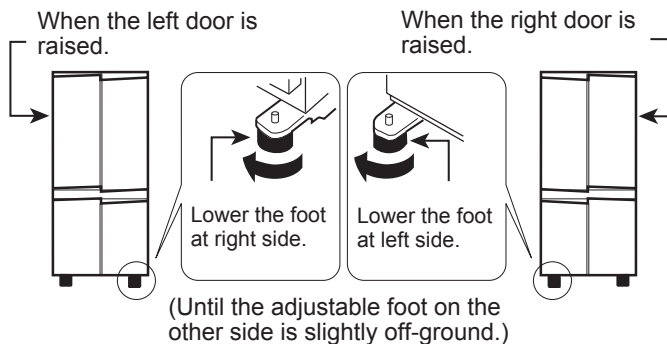

## 4 Remove the 4 screws of the cabinet lower part, and then set the foot cover (supplied inside the refrigerator compartment) with removed 4 screws.

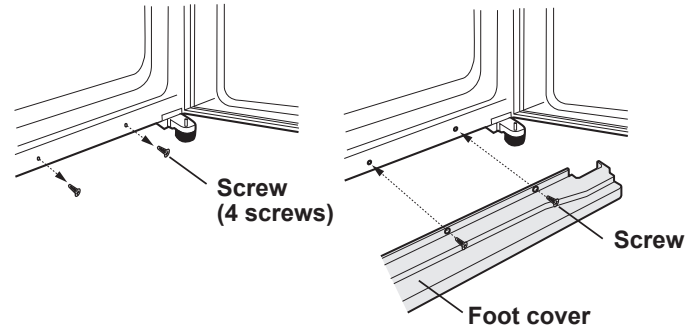

## NOTE

- Position your refrigerator so that the plug is accessible.
- Keep your refrigerator out of direct sunlight.
- Do not place next to heat generating appliance.
- Do not place directly on the ground. Provide suitable stand.
- To insert the power plug when the door is opened, door alarm sounds but it is not abnormal. This sound stops when closing the door.

## Before using your refrigerator

Clean the inside parts with a cloth soaked in warm water. If soapy water is used, wipe it off thoroughly with water.



# DESCRIPTION

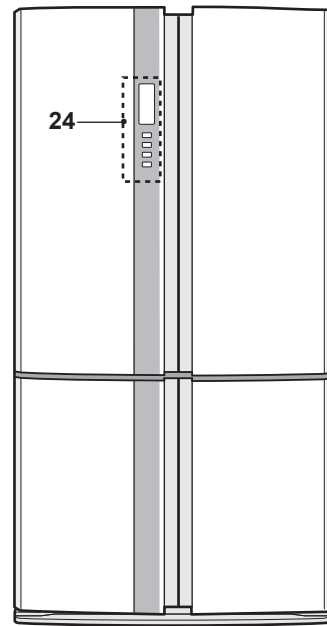
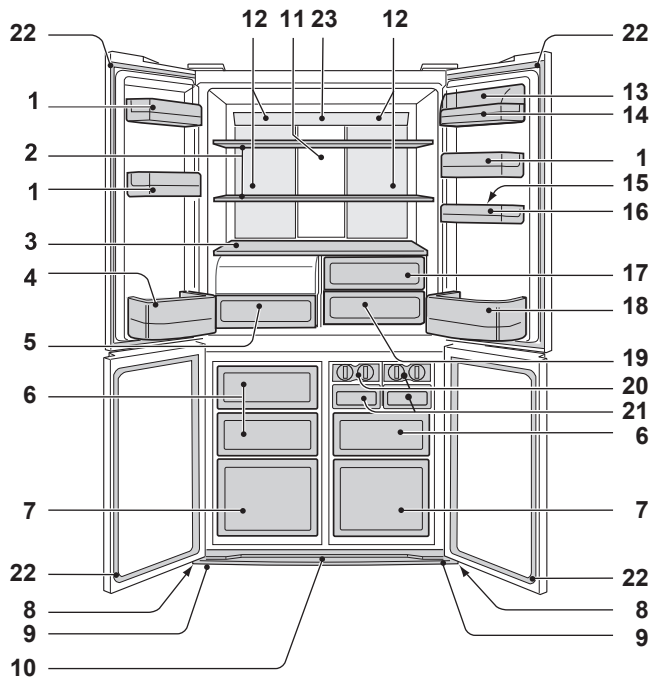

1. **Door pockets** (3 pcs.)
2. **Refrigerator shelves** (2 pcs.)
3. **Shelf**
4. **Bottle pocket (left)**
5. **Highly sealed vegetable crisper**  
The cover of the Vegetable crisper opens as the case is pulled.
6. **Freezer cases (small)** (3 pcs.)
7. **Freezer cases (large)** (2 pcs.)
8. **Casters** (4 pcs.)
9. **Adjustable feet** (2 pcs.)

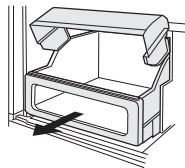

## 10. Foot cover

## 11. Aluminum panel

The panel is cooled from the rear, thus indirectly cools the refrigerator compartment. In this way, food is refrigerated gently, without exposing it to the cold air flow.

## 12. Light

## 13. Utility pocket cover

## 14. Utility pocket

## 15. Egg holder

## 16. Egg pocket

## 17. Fruit case

## 18. Bottle pocket (right)

To store large-size bottles, move the partition all the way back.

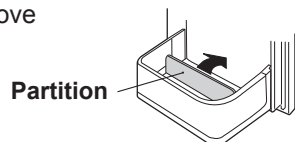

## 19. Fresh case

## 20. Ice cube maker (2 pcs.)

- Do not over fill the tray; otherwise the ice cubes will be joined together when frozen.
- When the ice cubes are made, turn the lever clockwise to empty the ice into the Ice cube box.

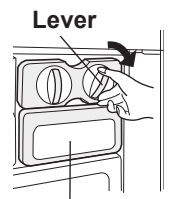

Ice cube box

## 21. Ice cube box (2 pcs.)

To prevent damage to the Ice cube box, do not make ice in the Ice cube box or pour oil into it.

## 22. Magnetic door seals (4 pcs.)

## 23. Eco sign

With the refrigerator door is left open, the lamp will slowly change its color from blue to orange. This shows that the temperature in the refrigerator is rising.

## 24. Control panel

## Deodorizing unit

Deodorizing catalyst is installed on the routes of cold air. No operation and cleaning are required.

## More food can be stored by taking out the internal accessories with duly cooling.

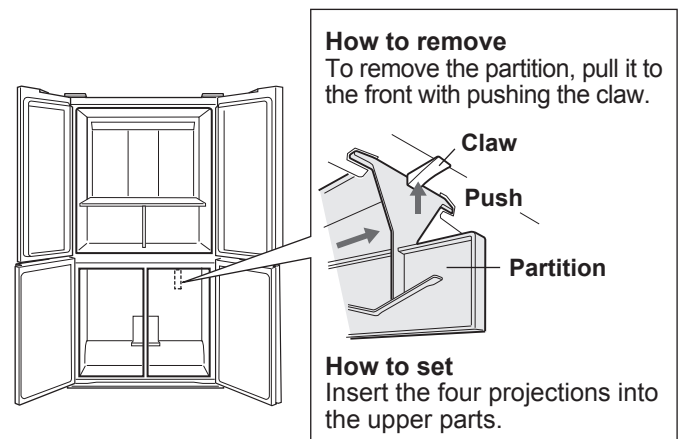

# Control panel

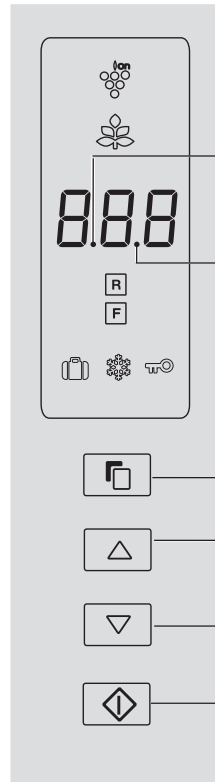

### Sound OFF indication

This indication shows sound "OFF".

### Door alarm indication

This indication shows door alarm "ON".

### Select button

Press to select feature icon and door alarm signal.

### ▽ / △ button

Press to select feature ON/OFF or temperature setting.

### ◇ (Enter) button

Finalize the setting.

## Feature icons

Icons of features in operation are displayed.



**Plasmacluster**



**Energy saving**



**Vacation mode**



**Express Freezing**



**Child lock**

## Controlling temperature icons

**R Refrigerator compartment**

**F Freezer compartment**

## NOTE

- Features start automatically like right figure when inserting the power plug. (At first, only Door alarm is "ON").
- When there is no operation for approx. 1 minute the display automatically return to the standby display. Additionally, the display will be turned off when there is no operation for 1 minute.
- When either of the button is pressed, the icons are blink once and show the standby display. When the refrigerator stops with power failure, the display shows similarly as before having a power failure at the time of <Standby display> re-power distribution. However, when it has a power failure during operation of Express Freezing, the operation is stopped at the time of re-power distribution.



## Sound ON/OFF

- At first, the sound is set "ON".
- Use this feature when you want to switch the sound of button operation to "ON" or "OFF".

### To set sound "OFF"

Press the ▽ button and ◇ button simultaneously and continuously for 3 seconds or more.

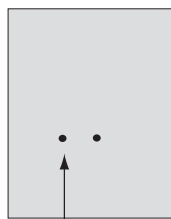

Beep beep beep

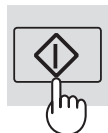

It shows the sound "OFF".

### To set sound "ON"

Press the ▽ button and ◇ button simultaneously and continuously for 3 seconds or more again.

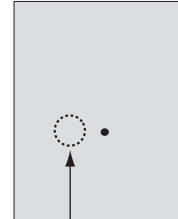

Beep beep beep

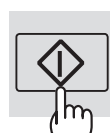

The indication will disappear.

# OPERATION

## Plasmacluster

The ionizer inside your refrigerator releases clusters of ions, which are collective masses of positive and negative ions, into the refrigerator compartment. These ion clusters inactivate airborne mold fungus.

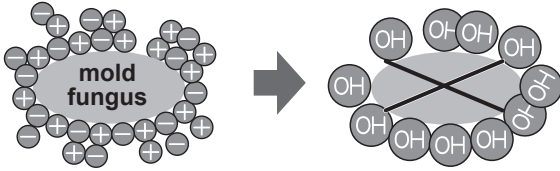

### To start operation

- 1 Select "Plasmacluster icon".

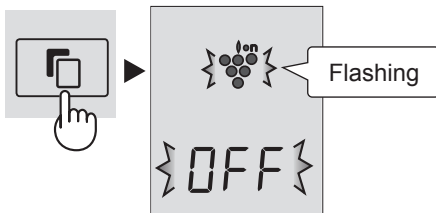

- 2 Select "ON".

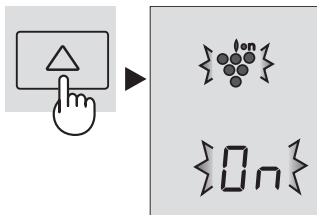

- 3 Finalize the setting.

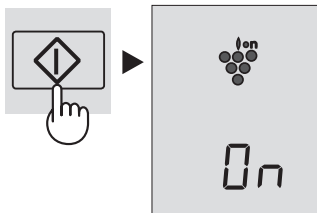

### To cancel operation

It is the same method as starting operation. Select "OFF" in step 2.

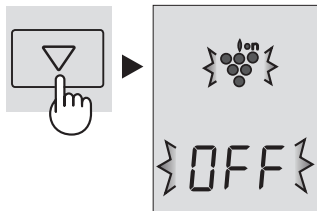

#### NOTE

- There may be a slight odor in the refrigerator. This is the smell of ozone generated by the ionizer. The amount of ozone is minimal, and quickly decomposes in the refrigerator.

## Energy Saving

Use this feature when you want to switch the appliance to energy-saving operation.

### To start operation

- 1 Select "Energy saving" icon.

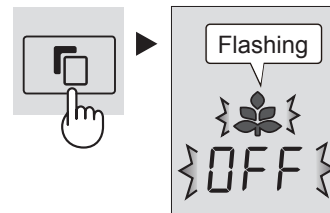

- 2 Select "ON".

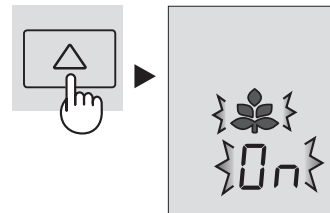

- 3 Finalize the setting.

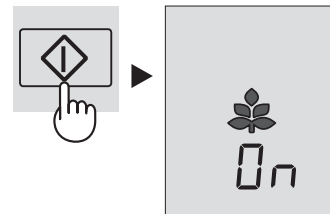

### To cancel operation

It is the same method as starting operation. Select "OFF" in step 2.

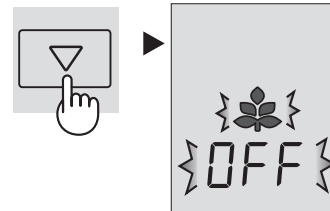

#### NOTE

- While this feature is operating, the inside temperature of the refrigerator and freezer compartment will be higher than the preset temperature by about 1°C (refrigerator) and about 2°C (freezer). This is the guide under the condition of the preset temperature 3°C (refrigerator) and -18°C (freezer). The display of preset temperature will not be changed.
- The efficiency of power saving depends on the usage environment (controlling temperature, ambient temperature, frequency of opening or closing the door, amount of food).
- Cancel this feature when you feel the beverages are not cooled enough or ice making takes time.

## Vacation mode

Use this feature when going on a trip or leaving the house for a long time.

### To start operation

- 1 Select "Vacation mode" icon.

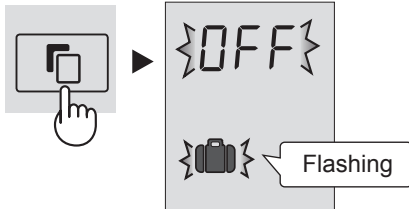

- 2 Select "ON".

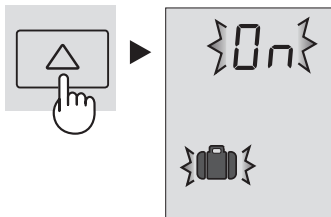

- 3 Finalize the setting.

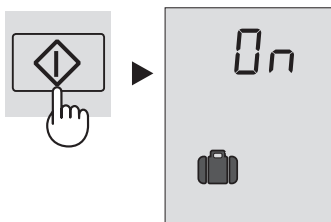

### To cancel operation

It is the same method as starting operation. Select "OFF" in step 2.

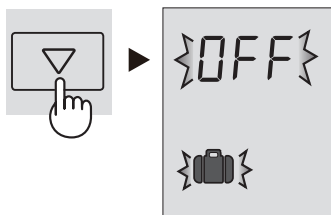

#### NOTE

- The temperature inside the refrigerator compartment will be adjusted to about 10°C.
- Food storage period in the refrigerator compartment becomes approx. 1/2-1/3 of normal operation. Please utilize only when there is no perishable food.
- Temperature of refrigerator compartment cannot be modified. ("10°C" is indicated on the display.)

## Express Freezing

High-quality frozen foods can be made using this feature and is convenient for home-freezing.

### To start operation

- 1 Select "Express freezing" icon.

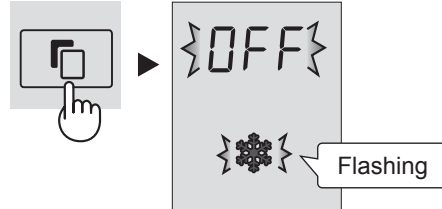

- 2 Select "ON".

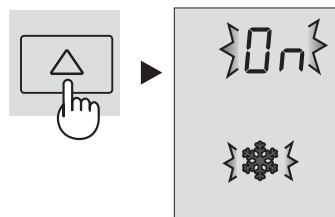

- 3 Finalize the setting.

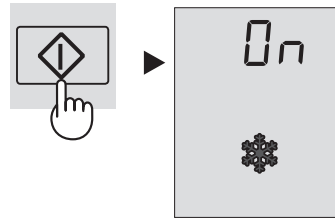

### To cancel operation

It is the same method as starting operation. Select "OFF" in step 2.

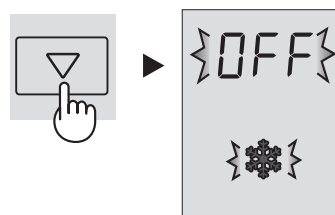

#### NOTE

- Express Freezing ends automatically in about 2 hours. (The icon will disappear.)
- Large foods cannot be frozen in a single operation.
- Express Freezing may require more than 2 hours in the case operation overlaps with defrosting as operation is started after defrosting is completed.
- Avoid opening the door as much as possible during operation of this feature.

## Child Lock

Button operation of the control panel will be locked. Use this feature to prevent the panel from being used unintentionally by children or someone.

### To start operation

- 1 Select "Child lock" icon.

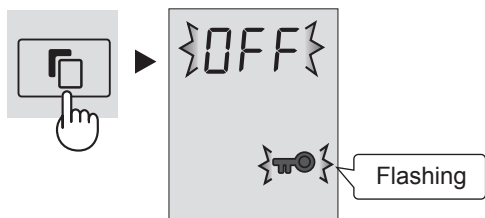

- 2 Select "ON".

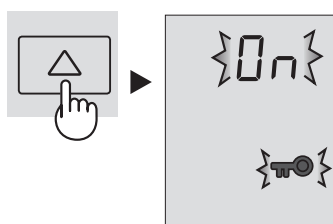

- 3 Finalize the setting.

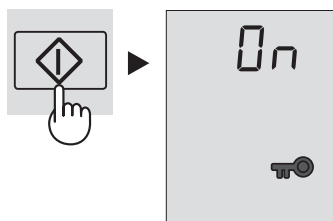

### To cancel operation

It is the same method as starting operation. Select "OFF" in step 2.

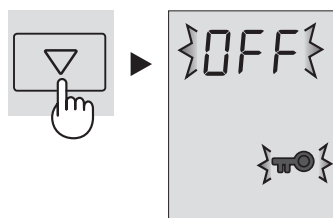

## Door Alarm

- At first, door alarm is set "ON".
- When the refrigerator door is left open, the door alarm will sound.
- The door alarm will sound in 1 minute after opening the door and again after 1 minute (once in each case).
- If the door is left open for approx. 3 minutes, the alarm will sound continuously.

### To cancel operation

- 1 Select the door alarm indication like the below figure.

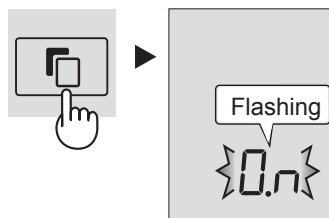

- 2 Select "OFF".

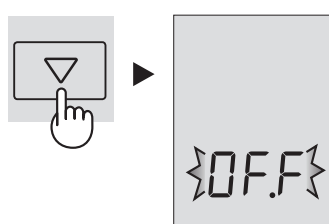

- 3 Finalize the setting.

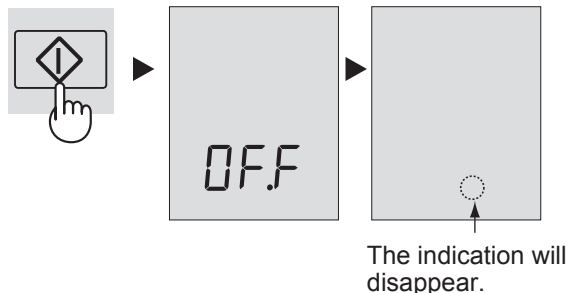

### To start operation

It is the same method as canceling operation. Select "ON" in step 2.

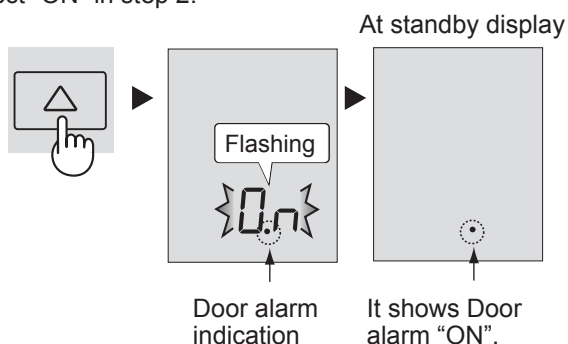

# R Controlling Temperature

F

The refrigerator controls its temperature automatically. However, if needed, adjust the temperature as follows.

## Refrigerator compartment

Adjustable between 0°C and 6°C in steps of 1°C.

- 1 Select **R** icon.  
The display shows the current preset temperature.

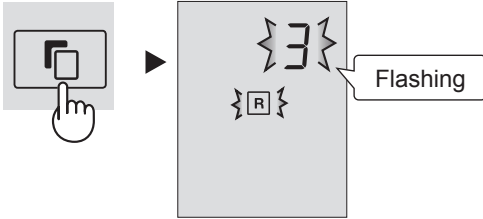

- 2 Set the temperature.  
[  $\Delta$  : increase,  $\nabla$  : decrease ]

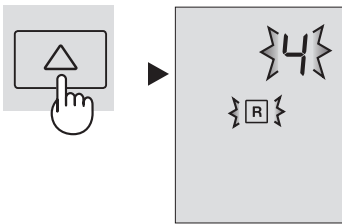

- 3 Finalize the setting.

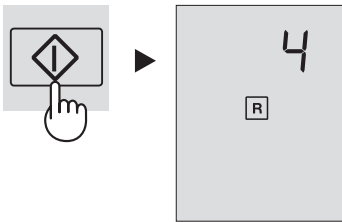

## Freezer compartment

Adjustable between -13°C and -21°C in steps of 1°C.

- 1 Select **F** icon.  
The display shows the current preset temperature.

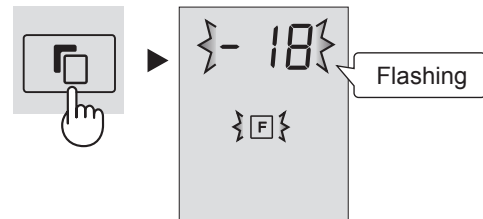

- 2 Set the temperature.  
[  $\Delta$  : increase,  $\nabla$  : decrease ]

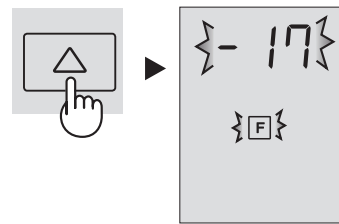

- 3 Finalize the setting.

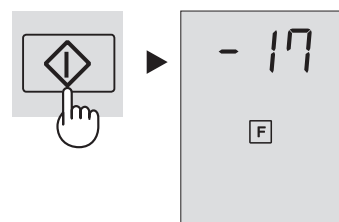

## Advanced Setting of Freezer / Refrigerator compartment

The temperature of freezer compartment and refrigerator compartment can be adjusted in steps of 0.5 °C by following steps **1** to **3** below.

### Refrigerator compartment

1. Select **R** icon.
2. Press  $\diamond$  button continuously for 3 seconds or more.  
The current preset temperature on the display will be changed to 3.0 °C.  
(The display will be indicated like right figure.)
3. Adjust the temperature in the same way as steps **2** to **3** above.

Beep beep beep



Follow steps **1** to **2** again if you want to adjust the temperature in steps of 1°C.

### Freezer compartment

1. Select **F** icon.
2. Press  $\diamond$  button continuously for 3 seconds or more.  
The current preset temperature on the display will be changed to -18.0 °C.  
(The display will be indicated alternately like right figure.)
3. Adjust the temperature in the same way as steps **2** to **3** above.

Beep beep beep

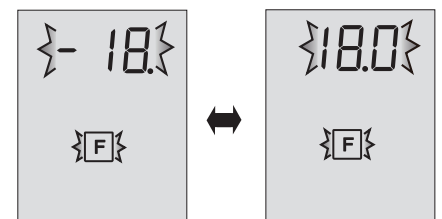

Follow steps **1** to **2** again if you want to adjust the temperature in steps of 1°C.

# STORING FOOD

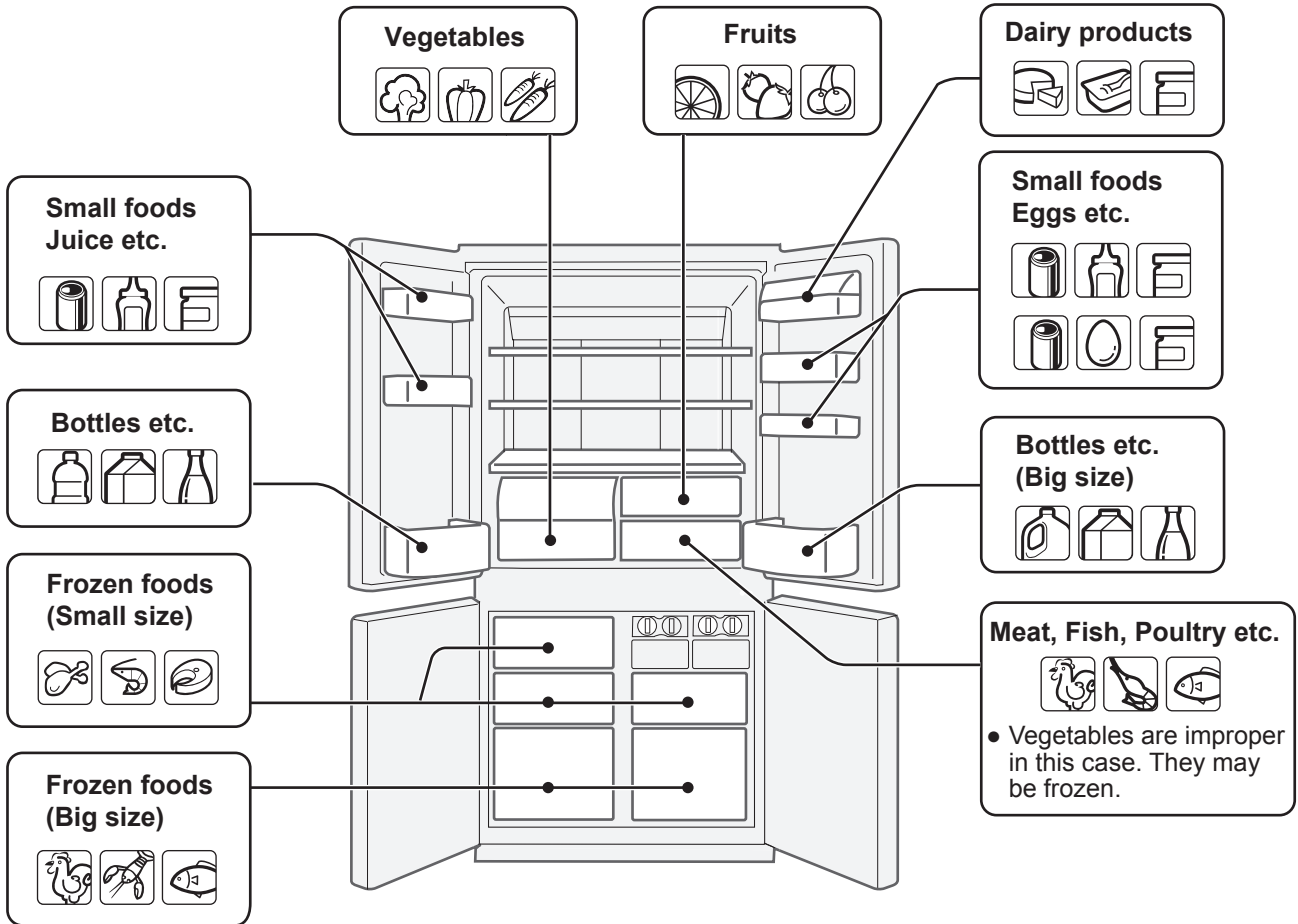

Refrigeration reduces the rate of food spoilage. To maximize the shelf life of perishable food products, ensure that the food is of the freshest possible quality. The following is a general guide to help promote longer food storage.

## Fruit / Vegetables

To minimize moisture loss, fruit and vegetables should be loosely enclosed in a plastic material e.g. wrap, bags (do not seal) and place in the vegetable crisper or the fruit case. If you store a lot of vegetables, dew may form. This has no effect on the operation or the performance. Use a dry cloth to remove the dew.

## Dairy Products & Eggs

- Most dairy products have a use by date on the outer packaging which informs the recommended temperature and shelf life of the product.
- Eggs should be stored in the Egg holder.

## Meats / Fish / Poultry

- Place on a plate or dish and cover with paper or plastic wrap.
- For larger cuts of meat, fish, or poultry, place to the rear of the shelves.
- Ensure all cooked food is wrapped securely or placed in an airtight container.

## NOTE

- Evenly place the food on the shelves to allow the cooling air to circulate efficiently.
- Hot foods should be cooled before storing. Storing hot foods increases the temperature in the unit and increases the risk of food spoilage.
- Do not block the outlet and inlet of the cool air circulating circuit with foods or containers; otherwise the foods will not be evenly cooled throughout the refrigerator.
- Keep the door securely closed.

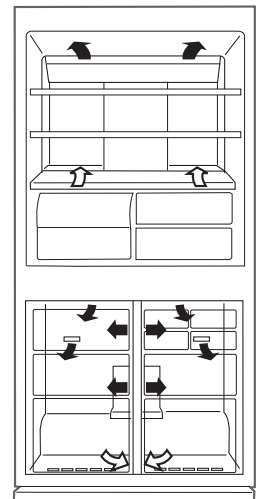

← IN  
 → OUT

Do not place food directly in front of cold air outlet. This may lead to the food freezing.

## For best freezing

- Quality of foods should be fresh.
- Freeze small quantities of food at a time to freeze them quickly.
- Food should be properly sealed, sealed tightly or covered.
- Evenly place the food in the freezer.
- Label bags or containers to keep an inventory of freezing food.



# CARE AND CLEANING

## WARNING

- Unplug the refrigerator first to prevent electric shock.
- Do not splash water directly on the outer cabinet or the interior. This may lead to rusting and deterioration of the electrical insulation.

## IMPORTANT

To prevent cracking on inside surfaces and plastic components, follow these tips.

- Wipe any food oils adhered to plastic components.
- Some household chemicals may cause damage, so use only diluted washing-up liquid (soapy water).
- If undiluted detergent is used or soapy water is not wiped off thoroughly, cracking of plastic parts can result.

- 1 Remove the accessories e.g. shelves from the cabinet and door. Wash them in warm soapy dishwashing water; rinse in clean water and dry.
- 2 Clean the inside with a cloth soaked in warm soapy dishwashing water. Then, use cold water to wipe off soapy water.
- 3 Wipe the exterior with a soft cloth each time it is soiled.
- 4 Clean the Magnetic door seal with a toothbrush and warm soapy dishwashing water.
- 5 Wipe the control panel with the dry cloth.

## NOTE

- To prevent damage to your refrigerator, do not use heavy duty cleansers or solvents (lacquer, paint, polishing powder, benzene, boiled water, etc.).
- If the power supply is disconnected, please wait for at least 5 minutes before re-connecting power.
- The glass shelves weigh approximately 3 kg each. Hold firmly when removing from the cabinet or carrying.
- Do not drop objects inside the refrigerator or strike the inner wall. This may cause the inner surface to crack.

## Defrosting

Defrosting is fully automatic due to a unique energy saving system.

## When the compartment light is blown

Contact the service agent approved by SHARP to request a replacement compartment light. The compartment light is not to be removed other than by qualified service personnel.

## When transporting

- Wipe up water in the evaporating pan. Before wiping up the water, wait more than 1 hour after pulling out the plug because refrigeration cycle equipment is extremely hot. (The evaporating pan is located on the rear of the product.)

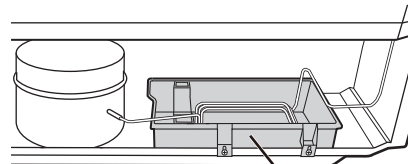

Evaporating pan

- The casters allow the refrigerator to move back and forth.

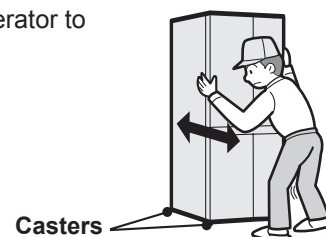

Casters

- Carry the refrigerator by holding the handles located on the rear and bottom.

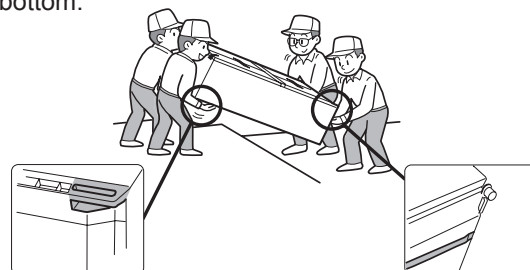

## Switching off your refrigerator

If you switch your refrigerator off when you are going away for an extended period, remove all food, clean the interior thoroughly. Remove the power cord plug from the power socket and leave all doors open.

## Tips for saving energy

- Keep the ventilation space as much as possible around the refrigerator.
- Keep your refrigerator out of direct sunlight, and do not place next to heat generating appliance.
- Open your refrigerator door as briefly as possible.
- Hot foods should be cooled before storing.
- Place the food evenly on the shelves to allow the cooling air to circulate efficiently.

The amount of power consumption of this model is measured according to the international standard of the refrigerator performance under the following conditions.

- All accessories in the freezer compartment are taken out as indicated on the figure.

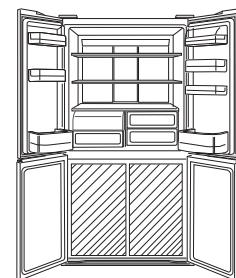

- Space dimensions.

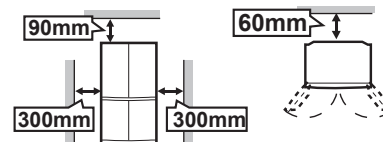



# BEFORE YOU CALL FOR SERVICE

Before you call for service, check the following points.

Problem	Solution
The outside of the cabinet is hot when touched.	It is normal. The hot pipe is in the cabinet in order to prevent dew generation.
When there is refrigerator noise.	It is normal for the refrigerator to produce the following sounds. <ul style="list-style-type: none"><li>• Loud noise produced by the compressor when operation starts<ul style="list-style-type: none"><li>--- Sound becomes quieter after a while.</li></ul></li><li>• Loud noise produced once a day by the compressor<ul style="list-style-type: none"><li>--- Operating sound produced immediately after automatic defrost operation.</li></ul></li><li>• Sound of flowing fluid (gurgling sound, fizzing sound)<ul style="list-style-type: none"><li>--- Sound of refrigerant flowing in pipes (sound may become louder from time to time).</li></ul></li><li>• Cracking or crunching sound, squeaking sound<ul style="list-style-type: none"><li>--- Sound produced by expansion and contraction of inner walls and internal parts during cooling.</li></ul></li></ul>
Frosting or dew generation occurs inside or outside the refrigerator.	This may occur in one of the following cases. Use a wet cloth for wiping frost and a dry cloth for wiping dew. <ul style="list-style-type: none"><li>• When the ambient humidity is high.</li><li>• When the door is frequently opened and closed.</li><li>• When food containing plenty of moisture is stored. (Wrapping is required.)</li></ul>
Food in the refrigerator compartment freeze.	<ul style="list-style-type: none"><li>• Is the refrigerator operated for a long time with refrigerator temp. control set at 0°C?</li><li>• Is the refrigerator operated for a long time with freezer temp. control set at -21°C?</li><li>• Low ambient temperatures may cause placed foods to freeze even if the refrigerator temp. control is set to 6°C.</li></ul>
It smells in the compartment.	<ul style="list-style-type: none"><li>• Wrapping is required for the foods with strong smell.</li><li>• Deodorizing unit cannot remove all of the smell.</li></ul>

## IF YOU STILL REQUIRE SERVICE

Refer to your nearest service agent approved by SHARP.

## UYARILAR

- Bu buzdolabı, parlayıcı soğutucu gaz (R600a: izobutan) ve izolasyon şişirme gazı (siklopentan) içerir. Ateşlenmeyi ve patlamayı engellemek için aşağıdaki kurallara uyun.
  - Soğutucunun arkasındaki ve içindeki soğutma sistemi, soğutucu gaz içerir. Hiçbir sivri nesnenin soğutma sistemine dokunmasına izin vermeyiniz.
  - Buz çözme işlemini hızlandırmak için mekanik aygıtları veya diğer araçları kullanmayın. (Bu buzdolabı otomatik buz çözme sistemini benimsemiştir.)
  - Buzdolabının içinde elektrikli cihazlar kullanmayın.
  - Soğutucu bölmesi lambası için yalnızca belirtilen parçaları kullanın.
  - Buzdolabının çevresindeki açıklıkları kapatmayın.
  - Buzdolabının yakınında sprey boya gibi parlayıcı spreylere kullanmayınız. Patlamaya veya yangına sebep olabilir.
  - Eğer soğutma sistemi delinirse, duvar prizine dokunmayın ve açık alev kullanmayın. Camı açın ve odayı havalandırın. Daha sonra, servis için SHARP tarafından onaylı bir yetkili servisle irtibata geçin.
  - Bu buzdolabının uygun bir şekilde imha edilmesi gerekir. Buzdolabını, parlayıcı soğutucu gaz ve izolasyon şişirme gazlarından dolayı bir geri dönüşüm tesisine götürünüz.
- Eter, benzin, propan gazı, aerosol kaplar, yapışkan maddeler ve saf alkol, vb. oldukça uçucu ve parlayıcı malzemeleri buzdolabında saklamayınız. Bu malzemelerin patlama ihtimali vardır.
- Elektrik kablosu üzerinde biriken toz yangına sebep olabilir. Kabloyu iyice siliniz.
- Bu buzdolabının modelini değiştirecek değişiklikler yapmayınız. Ayrıca buzdolabını söküp tamir etmeye kalkışmayınız. Yangın, elektrik çarpması ya da yaralanmalar meydana gelebilir. Bu işler, yetkili servisler tarafından yapılmalıdır.
- Soğutucunun imha için saklandığında çocuklar için hiçbir tehlike teşkil etmediğinden emin olun. (örneğin çocukların içinde kapalı kalmasını önlemek için manyetik kapı contalarını sökün.)

## DIKKAT EDİLMESİ GEREKEN HUSUSLAR

- Çalışma sırasında aşırı ısınabileceğinden ve metal kenarların yaralanmanıza neden olabileceğinden dolayı, kompresör ünitesine veya çevresel parçalarına dokunmayınız.
- Dondurucudaki yiyeceklere ve metal kaplara ıslak elle dokunmayınız. Bu, soğuk yanığına neden olabilir.
- Uzatma kablosu veya adaptör fişi kullanmayınız.
- Dondurucuya şişede ve kutuda içecek koymayınız, çünkü dondukları zaman çatlayabilirler.
- Kurulum veya taşıma sırasında elektrik kablosunun zarar görmediğinden emin olunuz. Elektrik fişi veya kablosu gevşemişse, elektrik fişini takmayınız. Elektrik çarpması veya yangın tehlikesi vardır.
- Fişten çekerken kablodan değil fişten tutunuz. Kablodan çekerseniz elektrik kaçağı veya tutuşmaya sebep olabilirsiniz.
- Elektrik kablosu hasar görürse, özel bir kabloya gerek duyulacağından yetkili SHARP servisi tarafından değiştirilmelidir.
- Gaz kaçağında pencere vs açarak odayı havalandırınız. Buzdolabına veya prize dokunmayınız.
- Soğutucunun üstüne, içinde sıvı veya dengesiz nesne bulunan eşyalar koymayınız.
- Bu soğutucu, güvenliklerinden sorumlu bir kişi tarafından soğutucunun kullanımıyla ilgili denetim veya talimatlar sunulmadığı sürece, (çocuklar da dahil) fiziksel, duyuşsal veya zihinsel yetenekleri sınırlı olan ya da deneyim ve bilgileri bulunmayan kişiler tarafından kullanılmaya uygun değildir. Soğutucuyla oynamadıklarından emin olmak için, çocukların denetim altında bulundurulması gerekir.

# MONTAJ

## UYARILAR

- Bu buzdolabını, kaçaklara sebebiyet verecek bozukluklara neden olacağı için, rutubetli ve ıslak yerlere yerleştirmeyiniz. Ayrıca, buzdolabının dış yüzeyinde buğu oluşabilir.

- 1 Soğutucunun etrafında yeterli havalandırma alanı bırakınız.
  - Şekil, buzdolabını kurmak için gerekli asgari alanı gösterir. Güç tüketiminin ölçüm koşulu, farklı bir alan ölçüsü altında yürütülmektedir.
  - Daha geniş alanda tutarak, buzdolabı daha az güç tüketimiyle çalışabilir.
  - Buzdolabının aşağıdaki şekilde belirtilen boyutlardan daha küçük bir alanda kullanılması ünite sıcaklık artışına, yüksek gürültüye ve arızaya neden olabilir.

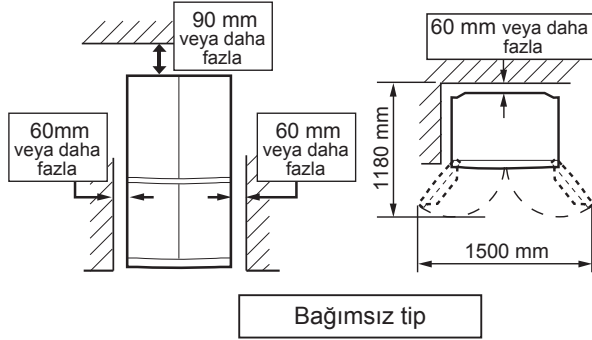

- 2 Buzdolabının zemine sağlam ve düz şekilde yerleştirildiğinden emin olmak için öndeki iki ayarlanabilen ayağı kullanın.

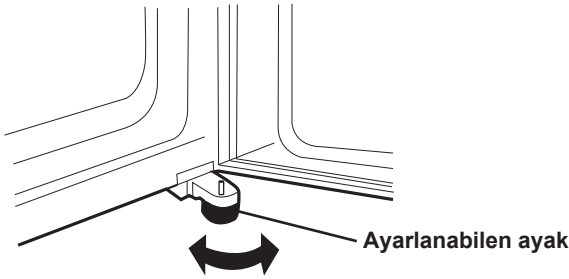

- 3 Sağ ve sol kapılar doğru ayarlanmadığında, ayarlanabilen ayakları kullanarak ayarlayınız.



- 4 Kabinin alt kısmında 4 vidayı sökünüz ve ardından tekmelik sökülen 4 vida ile (soğutucu bölmesinin içinde bulunmaktadır) takınız.

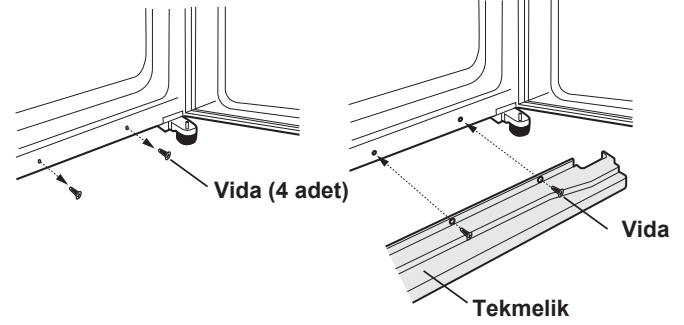

## NOT

- Buzdolabınızı yerleştirirken prize ulaşmaya engel olmayacak mesafede yerleştiriniz.
- Buzdolabınızı direkt güneş ışığına maruz bırakmayınız.
- Isı üreten cihazların yanına yerleştirmeyiniz.
- Yerleştirdiğiniz zeminin düzgün olmasına dikkat ediniz.
- Kapı açıkken fiş takılırsa kapı alarmı çalar ama bu normal bir durumdur. Kapı kapatıldığında ses kesilir.

## Buzdolabınızı kullanmadan önce

İç kısımları, ılık suyla ıslatılmış bir bezle temizleyiniz. Sabunlu su kullanıyorsanız, suyla iyice siliniz.

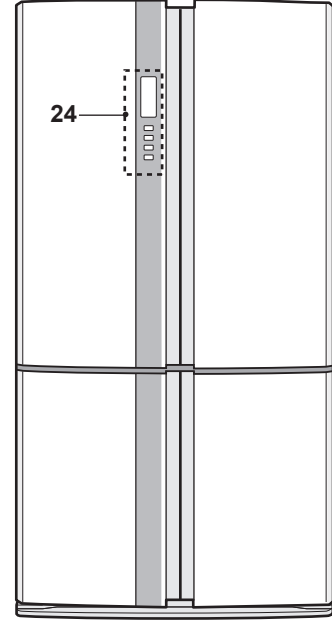
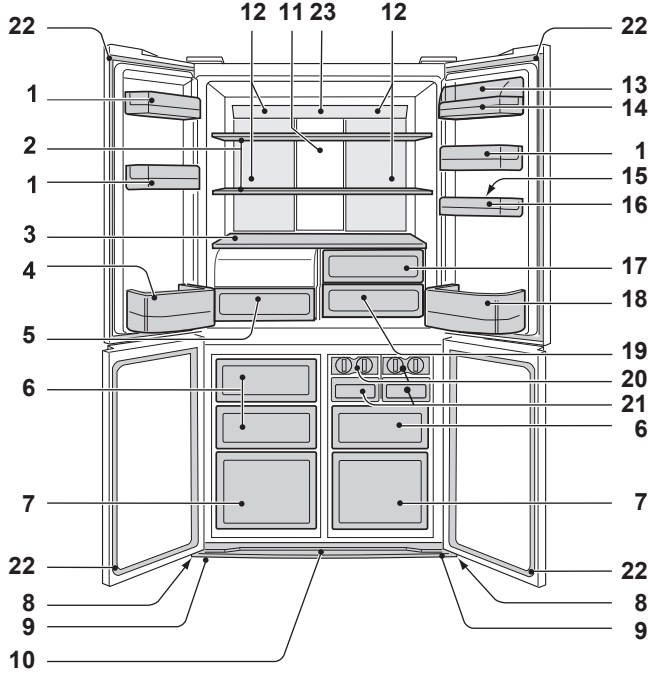

1. Kapı rafları (3 ad.)
2. Soğutucu rafları (2 ad.)
3. Raflar
4. Şişe gözü (sol)
5. Yüksek derecede sızdırmaz sebze saklama bölümü  
Sebzeliğin kapağı kasayı çektiğinizde açılır.

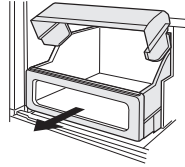

6. Dondurucu çekmeceleri (küçük) (3 ad.)
7. Dondurucu çekmeceleri (büyük) (2 ad.)
8. Tekerlekler (4 ad.)
9. Ayarlanabilen ayaklar (2 ad.)
10. Tekmelik

11. Alüminyum panel  
Panel arkadan soğutulur ve böylece soğutucu bölümü de dolaylı olarak soğutulur. Bu sayede yiyecekler, soğuk hava akımına maruz kalmadan, yumuşak bir şekilde soğutulur.

12. Lamba
13. Kullanışlı bölme kapağı
14. Kullanım bölmesi
15. Yumurta kabı
16. Yumurta bölmesi
17. Meyvelik
18. Şişe gözü (sağ)

Büyük boyutlu şişeleri saklamak için bölme elemanını sonuna kadar geriye çekin.

Bölme elemanı

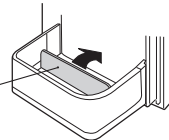

19. Taze muhafaza kabı

20. Buzmatik (2 ad.)  
• Tepsiyi fazla doldurmayınız. Aksi halde, donduklarında buzlar birbirine yapışır.  
• Buz oluştuğundan sonra, kolu saat yönünde çevirip buzları, buz kabına boşaltınız.



Buz kutusu

21. Buz kutusu (2 ad.)  
Buz kutusunda, buz yapmayınız ve yağ koymayınız. Buz kabı çatlayabilir.

22. Manyetik kapı contaları (4 ad.)

23. Eco (Çevre dostu) işareti  
Buzdolabının kapısı açık kaldığı zaman, lambanın rengi yavaşça maviden portakal rengine dönecektir. Bu, buzdolabındaki sıcaklığın arttığını gösterir.

24. Kumanda paneli

## Koku azaltıcı ünite

Soğuk hava yollarına koku giderici katalizör takılmıştır. Hiçbir işlem ve temizleme gerekmez.

## Düzenli şekilde soğutmayla dahili aksesuarları çıkartarak daha fazla yiyecek saklanabilir.

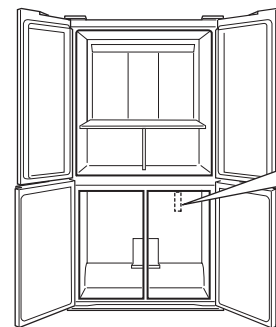

**Nasıl ayrılır**  
Bölme elemanını çıkartmak için çeneyi iterek öne doğru çekin.

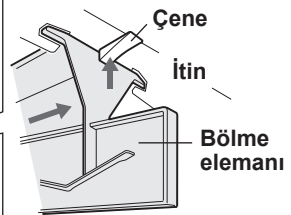

**Nasıl yerleştirilir**  
Dört çıkıntıyı üst parçalara yerleştirin.

# Kumanda paneli

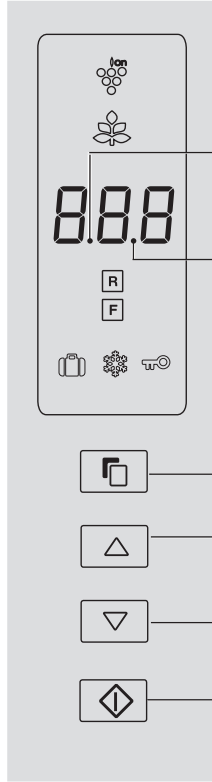

## Ses KAPALI göstergesi

Bu gösterge, sesin "KAPALI" olduğunu gösterir.

## Kapı alarmı göstergesi

Bu gösterge, kapı alarmının "AÇIK" olduğunu gösterir.

## Seç düğmesi

Özellik simgesini ve kapı alarmı sinyalini seçmek için basın.

## ▽ / △ düğmesi

AÇIK/KAPALI özelliğini ve sıcaklık ayarını seçmek için basın.

## ◇ (Enter) düğmesi

Ayarı kaydeder.

## Özellik simgeleri

Çalışmakta olan özelliklerin simgeleri görüntülenir.



**İyonikleştirici "Plasmacluster"**



**Enerji Tasarrufu**



**Tatil modu**



**Hızlı Dondurma**



**Çocuk kilidi**

## Sıcaklık kumandası simgeleri



**Soğutucu Bölmesi**



**Dondurucu bölmesi**

## NOT

- Prizi taktıktan sonra özellikler, sağ şekildeki gibi otomatik olarak başlar. (İlk önce sadece Kapı alarmı "AÇIK").
- Yaklaşık bir dakika boyunca çalıştırma olmazsa, ekran otomatik olarak bekleme ekranına döner. Ayrıca, bir dakika boyunca çalıştırma olmazsa ekran kapanacaktır.
- İki tuştan birine basıldığı zaman, simgeler bir kez yanıp söner ve bekleme ekranını gösterir. Buzdolabı güç arızasından dolayı durursa, ekran yeniden güç dağıtımındaki gibi güç arızası yaşamadan öncekine benzer şekilde gösterir. <Bekleme ekranı>
- Ancak güç arızası Hızlı Dondurma çalışırken meydana gelirse, elektrik yeniden geldiğinde çalışma durur.

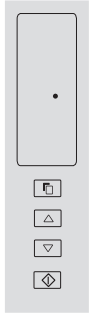

## Ses AÇIK/KAPALI

- İlk önce ses "AÇIK" olarak ayarlanır.
- Düğme çalıştırma sesini "AÇIK" veya "KAPALI" yapmak istediğiniz zaman bu özelliği kullanın.

### Sesi "KAPALI" yapmak için

▽ ve ◇ düğmelerine aynı anda ve 3 saniye veya daha fazla süre boyunca basın.

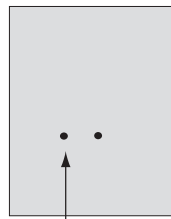
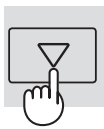

Sesin "KAPALI" olduğunu gösterir.

### Sesi "AÇIK" yapmak için

▽ ve ◇ düğmelerine aynı anda ve 3 saniye veya daha fazla süre boyunca tekrardan basın.

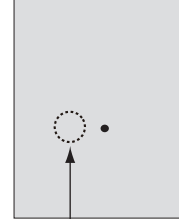
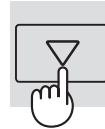

Gösterge gözden kaybolacaktır.

# ÇALIŞTIRMA

## İyonikleştirici "Plasmacluster"

Buzdolabınızın içindeki iyonikleştirici, artı ve eksi iyon kümelerini soğutucu bölmesinin içine dağıtır. Bu iyon demetleri havadaki küf mantarını etkisizleştirir.

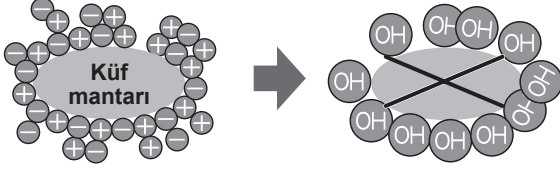

### İşlemi başlatmak için

- 1 İyonikleştirici "Plasmacluster" simgesini seçin.

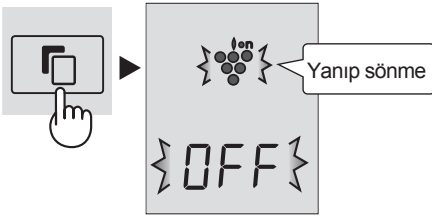

- 2 "AÇIK" seçeneğini seçiniz.

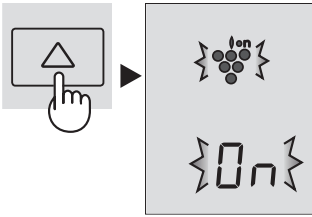

- 3 Ayarı kaydeder.

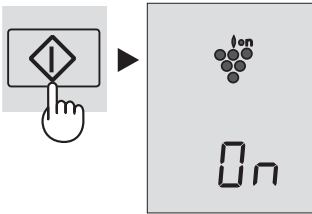

### İşlemi iptal etmek için

Başlatma işlemiyle aynı yöntemdir. Adım 2' de "OFF" seçeneğini seçiniz.

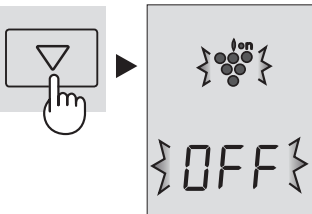

### NOT

- Buzdolabının içinde hafif bir koku olabilir. Bu iyonikleştirici tarafından üretilen ozon kokusudur. Ozon miktarı çok azdır ve hemen buzdolabı içinde ayrıştırılır.

## Enerji Tasarrufu

Bu Özelliği, cihazı enerji tasarrufu çalıştırmasına geçirmek istediğiniz zaman kullanın.

### İşlemi başlatmak için

- 1 "Enerji Tasarrufu" simgesini seçin.

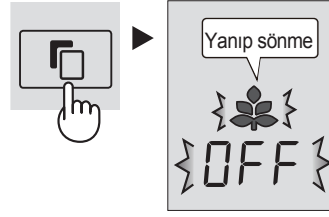

- 2 "AÇIK" seçeneğini seçiniz.

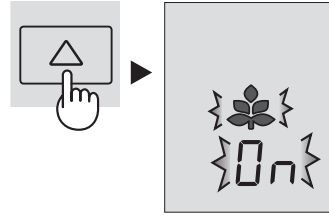

- 3 Ayarı kaydeder.

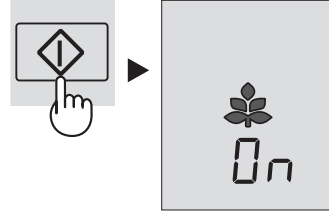

### İşlemi iptal etmek için

Başlatma işlemiyle aynı yöntemdir. Adım 2' de "OFF" seçeneğini seçiniz.

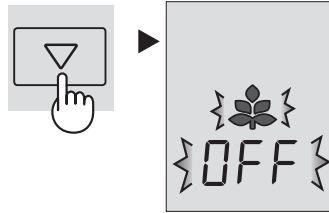

### NOT

- Bu özellik çalışırken, buzdolabının ve dondurucu bölmesinin iç sıcaklığı önceden ayarlanmış sıcaklıktan yaklaşık 1 °C (buz dolabı) ve yaklaşık 2 °C (dondurucu) fazla olacaktır. Bu, önceden ayarlanmış 3 °C (buzdolabı) ve -18 °C (dondurucu) sıcaklık koşulunun kuralıdır. Önceden ayarlanmış sıcaklık ekranı değiştirilmeyecektir.
- Güç tasarrufunun verimliliği kullanım ortamına bağlıdır (sıcaklık kumandası, ortam sıcaklığı, kapının açılma ve kapanma sıklığı, yiyecek miktarı).
- İçeceklerin yeteri kadar soğutulmadığını veya buz yapımının zaman aldığını düşünüyorsanız bu özelliği iptal edin.

## Tatil Modu

Bu özelliği bir yolculuğa veya tatile çıkarken kullanınız.

### İşlemi başlatmak için

- ① "Tatil modu" simgesini seçin.

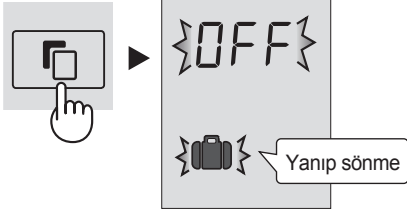

- ② "AÇIK" seçeneğini seçiniz.

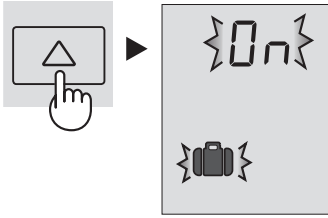

- ③ Ayarı kaydeder.

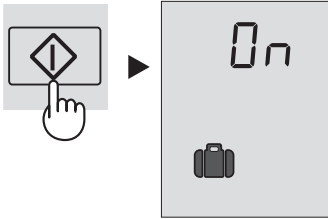

### İşlemi iptal etmek için

Başlatma işlemiyle aynı yöntemdir. Adım 2' de "OFF" seçeneğini seçiniz.

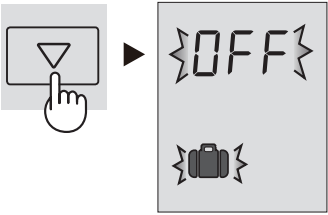

#### NOT

- Soğutucu bölmesindeki sıcaklık, yaklaşık 10 °C sıcaklığa ayarlanacaktır.
- Soğutucu bölmesindeki yiyecek saklama süresi, normal çalışmanın yaklaşık 1/2'si-1/3'üdür. Lütfen sadece bozulabilecek yiyecekler olmadığında kullanınız.
- Soğutucu bölmesinin sıcaklığı değiştirilemez. (Ekranda "10 °C" gösterilir.)

## Hızlı Dondurma

Bu özellik sayesinde yüksek kaliteli dondurulmuş yiyecekler oluşturulabilir ve evde dondurma işlemleri için uygundur.

### İşlemi başlatmak için

- ① "Hızlı dondurma" simgesini seçin.

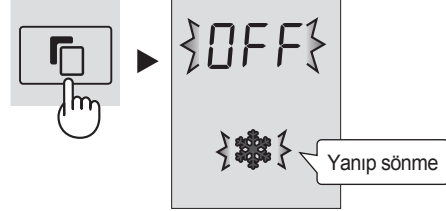

- ② "AÇIK" seçeneğini seçiniz.

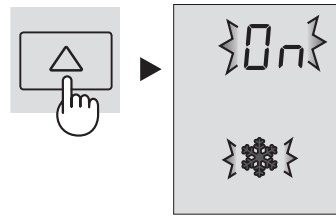

- ③ Ayarı kaydeder.

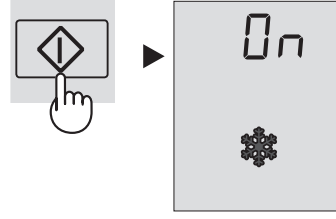

### İşlemi iptal etmek için

Başlatma işlemiyle aynı yöntemdir. Adım 2' de "OFF" seçeneğini seçiniz.

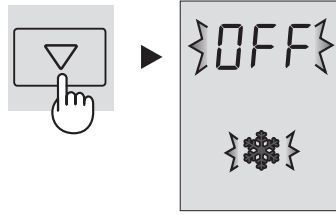

#### NOT

- Hızlı Dondurma işlemi yaklaşık iki saat içinde otomatik olarak sona erer. (Simgе gözden kaybolacaktır.)
- Büyük yiyecekler tek bir işlemde dondurulamaz.
- Hızlı Dondurma özelliği, buz çözme ile çalışması halinde, buz çözme işlemi tamamlandıktan sonra devreye gireceği için 2 saatten uzun sürebilir.
- Bu özellik devredeyken kapıyı olabildiğince az açmaya çalışınız.

## 🔑 Çocuk Kilidi

Kumanda paneli düğmelerinin çalışması kilitlenecektir. Panelin çocuklar veya başka biri tarafından istemeyerek kullanılmasını önlemek için bu özelliği kullanın.

### İşlemi başlatmak için

- 1 "Çocuk kilidi" simgesini seçin.

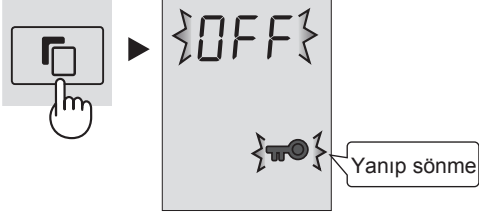

- 2 "AÇIK" seçeneğini seçiniz.

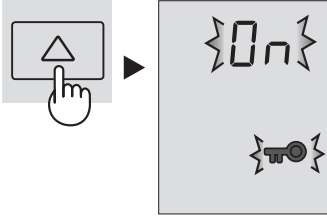

- 3 Ayarı kaydeder.

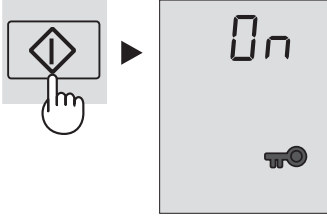

### İşlemi iptal etmek için

Başlatma işlemiyle aynı yöntemdir. Adım 2' de "OFF" seçeneğini seçiniz.

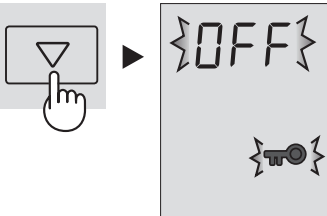

## Kapı Alarmı

- İlk önce kapı alarmı "AÇIK" olarak ayarlanır.
- Buzdolabı kapısı açık bırakıldığında Kapı alarmı çalacaktır.
- Kapı alarmı, kapı açıldıktan bir dakika sonra ve yine bir dakika sonra (her defasında bir kez) çalacaktır.
- Kapı yaklaşık 3 dakika açık bırakıldığında alarm sürekli olarak çalacaktır.

### İşlemi iptal etmek için

- 1 Kapı alarmı göstergesini aşağıdaki şekilde seçin.

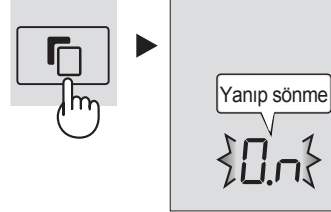

- 2 "KAPALI" seçeneğini seçiniz.

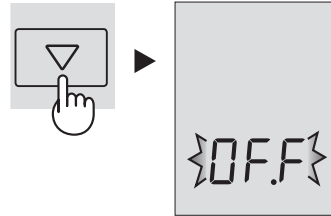

- 3 Ayarı kaydeder.

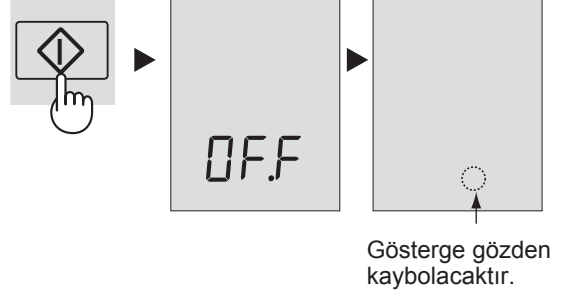

### İşlemi başlatmak için

İptal etme işlemiyle aynı yöntemdir. Adım 2' de "ON" seçeneğini seçiniz.

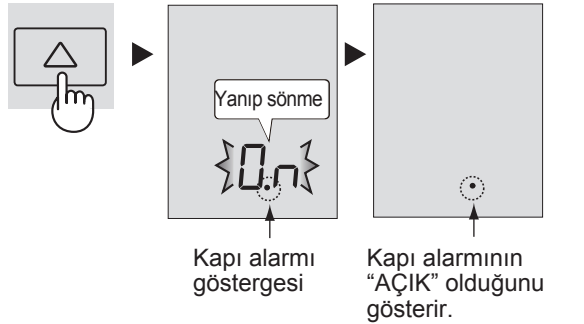



## R Sıcaklık kumandası

F

Buzdolabı sıcaklığını otomatik olarak ayarlar. Ancak, eğer gerekirse sıcaklığı aşağıdaki şekilde ayarlayın.

### Soğutucu Bölmesi

1°C'lik adımlarla 0°C ile 6°C arasında ayarlayın.

1. **R** simgesini seçin.  
Ekran, geçerli önceden ayarlanmış sıcaklığı gösterir.

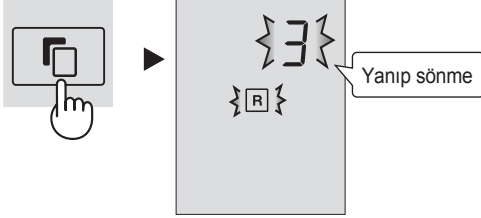

2. Sıcaklığı ayarlayın. [  $\Delta$  : arttırma,  $\nabla$  : azaltma ]

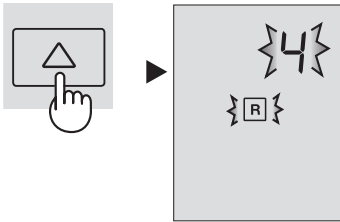

3. Ayarı kaydeder.

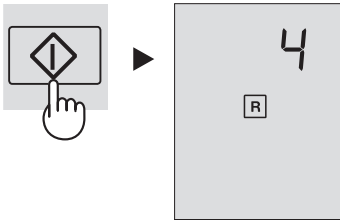

### Dondurucu bölmesi

°C'lik adımlarla -13°C ile -21°C arasında ayarlayın.

1. **F** simgesini seçin.  
Ekran, geçerli önceden ayarlanmış sıcaklığı gösterir.

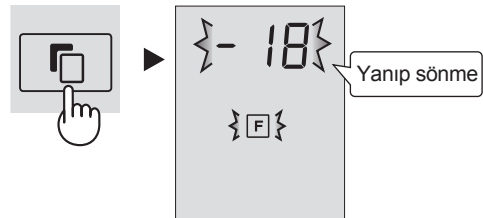

2. Sıcaklığı ayarlayın. [  $\Delta$  : arttırma,  $\nabla$  : azaltma ]

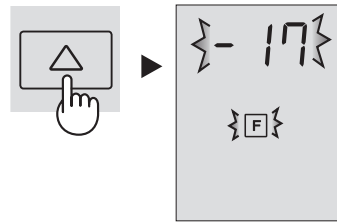

3. Ayarı kaydeder.

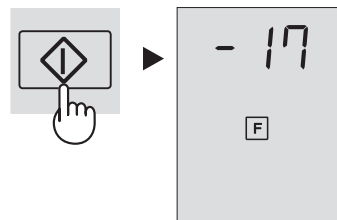

### Dondurucu / Soğutucu Bölmesinin İleri Seviyede Ayarı

Dondurucu ve soğutucu bölmesinin sıcaklığı, aşağıdaki 1'den 3'e doğru aşamaları takip ederek, 0,5 °C'lik adımlarla ayarlanabilir.

#### Soğutucu Bölmesi

1. **R** simgesini seçin.
2.  $\diamond$  tuşuna 3 saniye veya daha fazla süre boyunca basın.  
Ekrandaki mevcut önceden ayarlanmış sıcaklık, 3,0 °C'ye değiştirilecektir.  
(Ekran, sağdaki şekildeki gibi görüntülenecektir.)
3. Yukarıdaki 2'den 3'e doğru adımlarla aynı yolla sıcaklığı ayarlayınız.

Bip bip bip

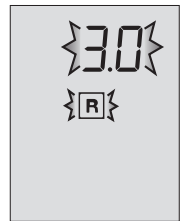

Sıcaklığı, 1°C'lik adımlarla ayarlamak isterseniz, 1'den 2'ye doğru aşamaları takip ediniz.

#### Dondurucu bölmesi

1. **F** simgesini seçin.
2.  $\diamond$  tuşuna 3 saniye veya daha fazla süre boyunca basın.  
Ekrandaki mevcut önceden ayarlanmış sıcaklık, -18,0 °C'ye değiştirilecektir.  
(Ekran, sırayla sağdaki şekildeki gibi görüntülenecektir.)
3. Yukarıdaki 2'den 3'e doğru adımlarla aynı yolla sıcaklığı ayarlayınız.

Bip bip bip

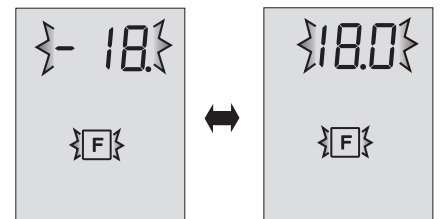

Sıcaklığı, 1°C'lik adımlarla ayarlamak isterseniz, 1'den 2'ye doğru aşamaları takip ediniz.

# BUZDOLABINDA YİYECEKLERİN SAKLANMASI

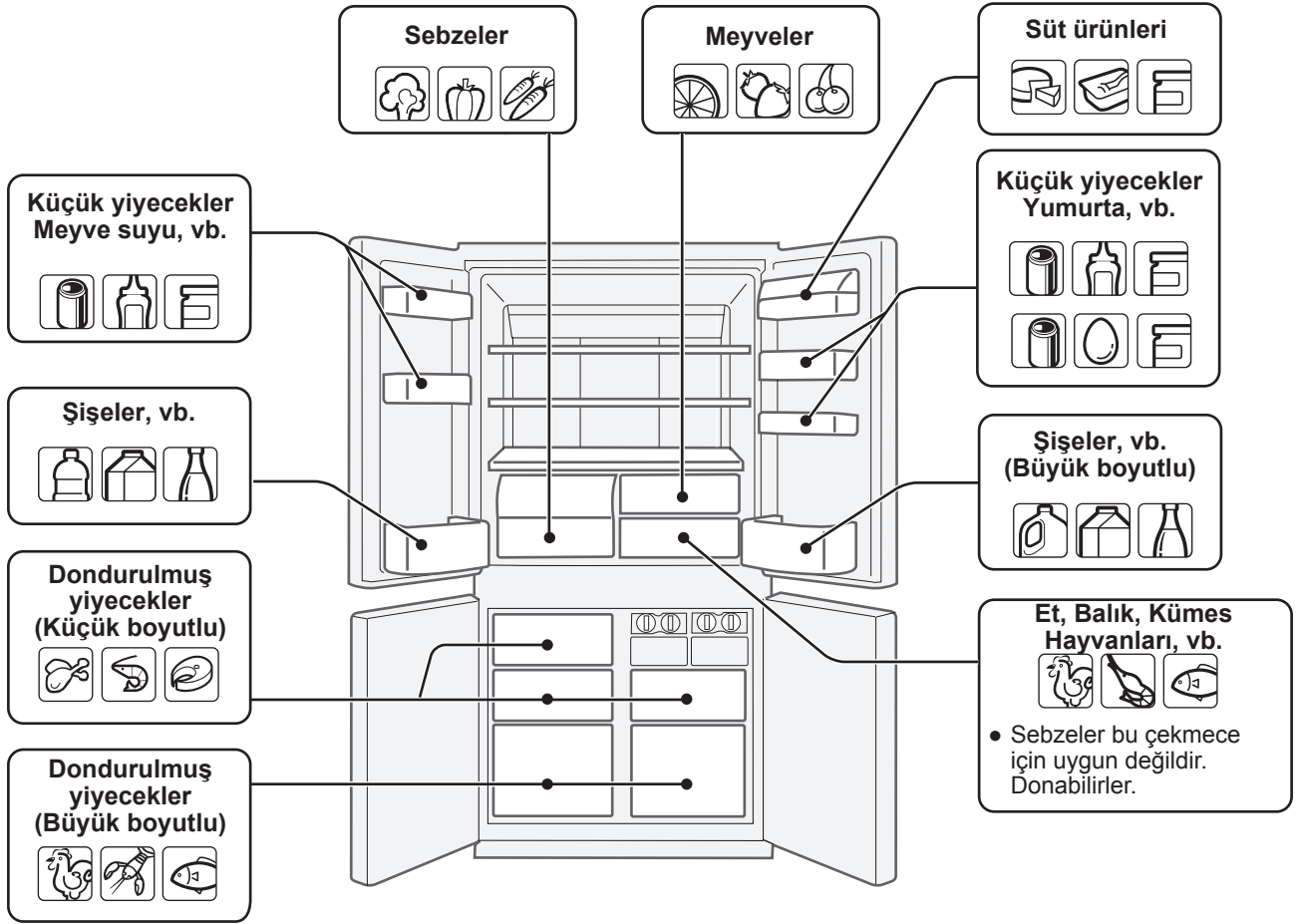

Soğutma, yiyeceklerin bozulma hızını azaltır. Çabuk bozulan yiyeceklerin raf ömrünü arttırmak için, saklanacak yiyeceğin mümkün olduğu kadar taze olmasına dikkat ediniz. Yiyeceklerin daha uzun süre saklanabilmesi için aşağıda bazı genel kurallar verilmiştir.

## Meyve / Sebze

Nem kaybını en alt düzeye indirmek için meyve ve sebzelerin, torba, poşet (ağızını kapatmayın) gibi plastik bir malzemeye sarılması ve meyvelik veya sebze saklama bölümü içine konulması gerekir. Çok fazla sebze depolarsanız, çiy oluşabilir. Bunun, çalıştırma veya performans üzerinde etkisi yoktur. Çiyi temizlemek için kuru bir bez kullanın.

## Süt Ürünleri ve Yumurta

- Bir çok süt ürününün dış ambalajında en son kullanma tarihi ile tavsiye edilen saklama sıcaklığı ve raf ömrü yazılıdır.
- Yumurtalar yumurtalıkta saklanmalıdır.

## Et / Balık / Kümes Hayvanları

- Bir tepsiye veya kaba koyup, kağıt veya folyo ile kaplayınız.
- Büyük parça etleri, balık ve kümes hayvanlarını rafların arka kısmına yerleştiriniz.
- Pişmiş veya koku yapabilen yiyeceklerin sıkıca paketlenmiş veya hava geçirmez kaplara konmuş olmasına dikkat ediniz.

## NOT

- Soğuk havanın etkin bir şekilde dolaşması için, yiyecekleri rafların üzerine dağıtarak yerleştiriniz.
- Sıcak yiyecekler dolaba konmadan önce, dışarıda oda sıcaklığına kadar soğutulmalıdır. Sıcak yiyeceklerin saklanması buzdolabının içindeki sıcaklığı artırır ve bozulma riskini yükseltir.
- Soğuk hava dolaşım devresinin girişi ve çıkışı yiyecek veya kaplarla kapatmayınız. Aksi halde buzdolabı içindeki yiyecekler yeterince soğumayacaktır.
- Kapıyı güvenli bir şekilde kapalı tutunuz.

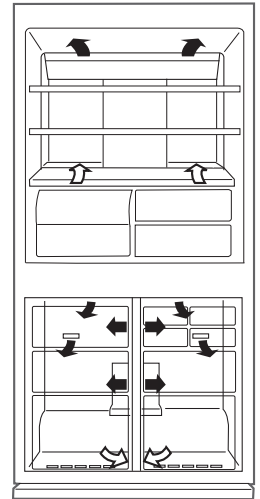

← İÇERİ  
→ DIŞARI

Yiyecekleri doğrudan doğruya soğuk hava girişi önüne yerleştirmeyiniz. Yiyeceklerin donmasına sebep olabilirsiniz.

## En iyi şekilde dondurma işlemi için

- Yiyecekler taze olmalıdır.
- Yiyecekleri hızlı dondurmak için, buzuğa her seferinde az miktarda gıda koyunuz.
- Yiyecekler düzgün bir şekilde, sıkıca kapatılmalı veya sarılmalıdır.
- Yiyecekleri derin dondurucuya eşit şekilde dağıtarak yerleştiriniz.
- Dondurulan yiyecek maddesinin bir envanterini tutmak için poşet veya kaplara etiket takınız.

# TEMİZLİK VE BAKIM

## UYARILAR

- Elektrik çarpmasını önlemek için önce buzdolabının fişini çekiniz.
- Suyu doğrudan kabinin dışına veya iç kısmına sıçratmayınız. Aksi takdirde paslanmaya ve elektrik yalıtımının bozulmasına neden olabilirsiniz.

## ÖNEMLİ

İç yüzeylerde ve plastik bileşenlerde çatlak oluşmasını önlemek için, aşağıdaki hususlara uyunuz.

- Plastik bileşenlere yapışan her türlü yemek yağını siliniz.
- Bazı ev kimyasalları, arızaya neden olabilir; dolayısıyla sadece seyreltilmiş yıkama sıvısı (sabunlu su) kullanınız.
- Eğer saf deterjan kullanılmış veya sabunlu su tam olarak silinmemiş ise plastik kısımlarda çatlama meydana gelebilir.

- 1 Kabin ve kapıdan aksesuarları, ör. rafları çıkartın. Bunları sıcak, köpüklü bulaşık suyunda yıkayınız; temiz suda durulayınız ve kurulayınız.
- 2 İç kısmı sabunlu suya batırılmış ve sıkılmış bir bezle temizleyiniz. Daha sonra sabunlu suyu gidermek için soğuk su kullanınız.
- 3 Buzdolabının dış kısmını, kirlendiği zaman, yumuşak bir bezle siliniz.
- 4 Manyetik kapı contasını bir diş fırçası ile ve sıcak sabunlu su ile temizleyiniz.
- 5 Kumanda panelini kuru bir bezle siliniz.

## NOT

- Soğutucunuzun arızalanmasını önlemek için, güçlü temizleyici veya çözücüler (vernik, boya, cila tozu, benzin, kaynamış su, vs.) kullanmayınız.
- Elektrik kablosu çıkartılmışsa, yeniden takmadan önce lütfen en az 5 dakika bekleyiniz.
- Her bir cam raf, yaklaşık 3kg ağırlığındadır. Kabinden ayırırken veya taşıma esnasında dikkatli olarak tutunuz.
- Buzdolabının içinde, cisimleri düşürmeyiniz ve yan duvarlara çarpmayınız. Bu, iç yüzeyde çatlaklara neden olabilir.

## Buz çözme işlemi

Benzersiz bir enerji tasarrufu sistemi sayesinde buz çözme, tam otomatik olarak yapılır.

## Bölme lambası arızalandığında

Yedek bir bölme lambası talep etmek için, SHARP tarafından onaylı yetkili servisle irtibata geçin. Bölme lambası sadece yetkili personel tarafından sökülebilir.

## Taşıma sırasında

- Buharlaştırma kabındaki suyu silin. Suyu silmeden önce, fişi çektikten sonra bir saatten fazla bekleyin çünkü soğutma çevrimi ekipmanı oldukça sıcaktır. (Buharlaştırma kabı ürünün arkasıdır.)

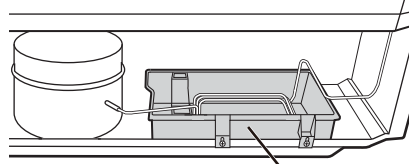

Buharlaştırma kabı

- Tekerlekler, buzdolabının ileri geri hareket etmesine olanak sağlar.



Tekerlekler

- Buzdolabını, arka ve alt kısımda bulunan tutacaklar yardımıyla taşıyınız.

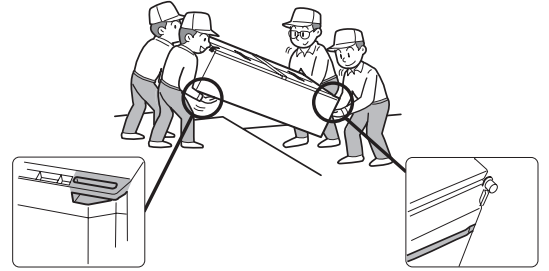

## Buzdolabının Kapatılması

Uzun süre seyahate çıkarken buzdolabını kapatmak isterseniz fişi prizden çekiniz, içindeki tüm yiyecekleri çıkartınız, iç kısmını iyice temizleyiniz ve her iki kapağı açık bırakınız.

## Enerji tasarrufu için ipuçları

- Buzdolabının etrafında olabildiği kadar çok havalandırma alanı bırakınız.
- Buzdolabınızı direkt güneş ışığından uzak tutunuz ve ısı üreten cihazların yanına yerleştirmeyiniz.
- Buzdolabınızın kapısını mümkün olduğu kadar kısa açınız.
- Sıcak yiyecekler buzdolabında saklanmadan önce soğutulmalıdır.
- Soğutma havasının etkin bir şekilde dolaşmasına olanak sağlamak için, yiyecekleri rafların üzerine eşit şekilde yerleştiriniz.

Bu modelin güç tüketim miktarı, aşağıdaki koşullar altında, buzdolabı performansının uluslararası standartlarına göre ölçülmüştür.

- Dondurucu bölümündeki tüm aksesuarlar, şekilde gösterildiği gibi çıkartılır.

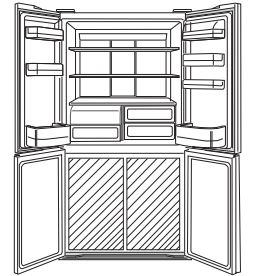

- Alan ölçüleri.

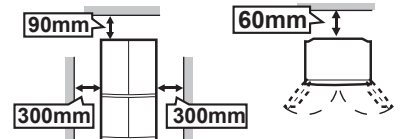

# SERVİS ÇAĞIRMADAN ÖNCE

Servis çağırmadan önce aşağıdaki hususları kontrol ediniz.

Sorun	Çözüm
Kabinin dış kısmı, dokunulduğunda sıcaktır.	Bu normaldir. Çiğ oluşumunu önlemek için kabinde sıcak boru bulunur.
Soğutucu gürültüsü varsa.	Buzdolabı için aşağıdaki seslerin olması <b>NORMALDİR</b> . <ul style="list-style-type: none"><li>• Çalışmaya başladığında, kompresörün yüksek ses çıkarması --- Ses, zamanla azalacaktır.</li><li>• Kompresör tarafından, günde bir defa yüksek ses oluşturulması --- Otomatik defrost işleminden sonra, hemen oluşan çalışma sesi.</li><li>• Sıvı akış sesi (lıkır lıkır akış sesi, fişirdama sesi) --- Borularda dolaşan soğutma maddesinin sesi (Zaman zaman ses daha yüksek olabilir).</li><li>• Gıcırdama sesi, çatırdama sesi --- Ses, soğutma sırasında, iç duvarların ve içteki parçaların genleşme ve kasılması ile oluşur.</li></ul>
Buzlanma veya çiğ oluşumu, soğutucunun içinde veya dışında meydana gelir.	Bu, aşağıdaki durumlardan birinde olabilir. Buzu silmek için ıslak bir bez, çiği silmek içinse kuru bir bez kullanın. <ul style="list-style-type: none"><li>• Ortamdaki nem yüksek olduğunda.</li><li>• Kapı çok sık açılıp kapandığında.</li><li>• Nem oranı yüksek gıdalar saklandığında. (Sarılması gerekir.)</li></ul>
Soğutucu bölmesindeki gıdalar donar.	<ul style="list-style-type: none"><li>• Soğutucu uzun bir süre boyunca soğutucunun sıcaklık kontrolü 0°C ayarındayken mi çalıştırıldı?</li><li>• Soğutucu uzun bir süre boyunca dondurucunun sıcaklık kontrolü -21°C ayarındayken mi çalıştırıldı?</li><li>• Buzdolabı sıcaklık kontrolü 6°C'ye ayarlanmış olsa bile, düşük ortam sıcaklığı yerleştirilen yiyeceklerin donmasına neden olabilir.</li></ul>
Bölmede koku var.	<ul style="list-style-type: none"><li>• Kokacak gıdaların sarılması gerekir.</li><li>• Koku tutucu filtre, kokuların tamamını gideremez.</li></ul>

## HALA SERVİSE İHTİYACINIZ VARSA

En yakın SHARP Yetkili Servisi'ni arayınız.

# SPECIFICATION (according to EN ISO 15502 & EN153)

## TEKNİK ÖZELLİKLER (EN ISO 15502 & EN153'e göre)

MODELS	MODELLER		SJ-FP810V
RATED VOLTAGE	NOMİNAL VOLTAJ	V~	220-240
RATED FREQUENCY	NOMİNAL FREKANS	Hz	50
RATED TOTAL GROSS VOLUME	NOMİNAL TOPLAM HACMİ	L	678
RATED TOTAL STORAGE VOLUME	TOPLAM NOMİNAL DEPOLAMA HACMİ	L	605
ELECTRIC POWER CONSUMPTION	ELEKTRİK TÜKETİMİ	kWh/24h	1.335
CLIMATE CLASS	İKLİM SINIFI		SN-T
TEMPERATURE RISE TIME (from -18°C to -9°C)	SICAKLIK ARTIŞ SÜRESİ (-18°C'den -9°C'ye kadar)	h	17
RATED FREEZING CAPACITY	ANMA DONMA KAPASİTESİ	kg	9.5
SOUND NOISE LEVEL	SES SEVİYESİ	dB(A)	37

At ambient temperature : 25°C  
Vasıl çevredeki sıcaklık derecesi : 25°C

## Installation Tesis alanı

MODELS MODELLER		SJ-FP810V
Outside Dimensions Diş Boyutları (mm)	W	892
	H	1830
	D	771
Installation Space Tesis Alanı (mm)	a	1920
	b	831
	c	1012
	d	1180
	e	1500

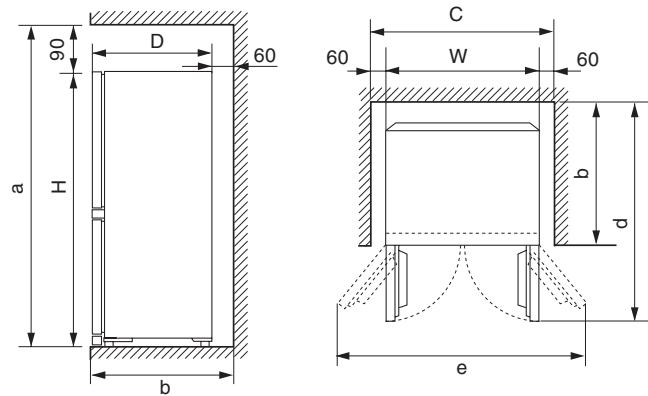

(Unit: mm)  
(Birim: mm)

# WIRING DIAGRAM BAĞLANTI ŞEMASI

- CONNECTOR  
KONNEKTÖR
- CONNECTOR IN TERMINAL BOX  
TERMİNAL KUTUSUNDA BAĞLI

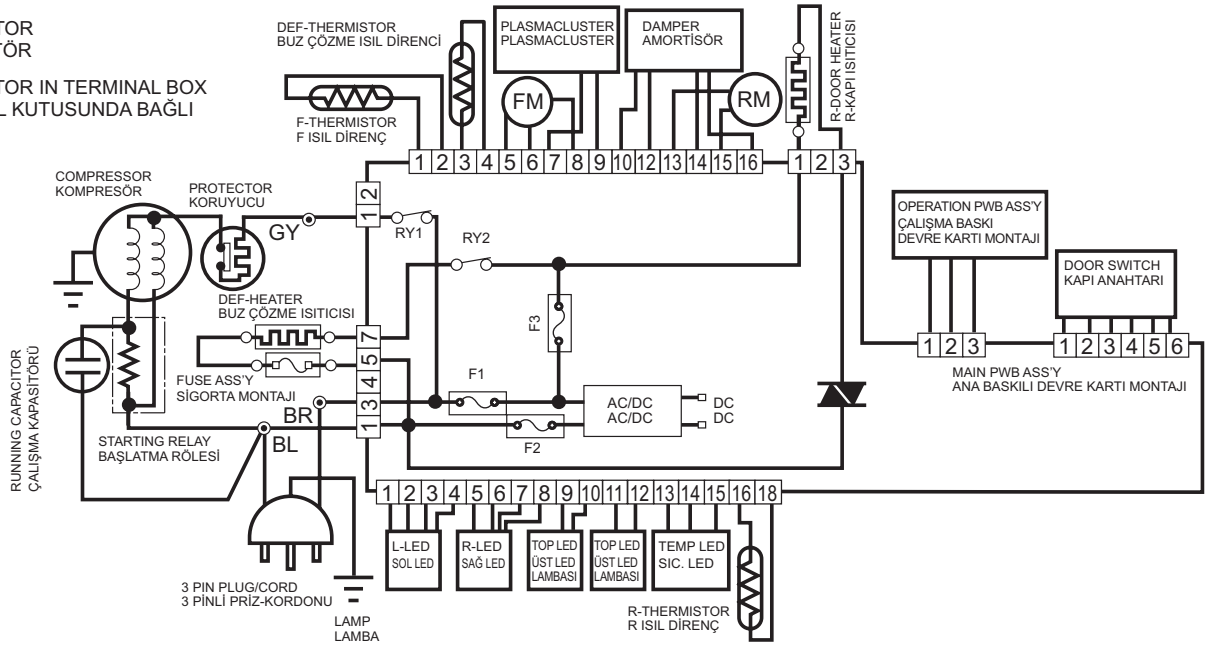

İmalatçı Firma / Producer:

**SHARP CORPORATION**

22-22 Nagaike-cho, Abeno-ku, Osaka 545-8522, Japan

Tel : 06 6621 1221

Fax : 06 6628 1653

CE onayı veren kuruluş / CE declaration of conformity:

**SHARP ELECTRONICS EUROPE LTD.**

4 Furzeground Way, Stockley Park,  
Uxbridge, Middlesex, UB11 1EZ, U.K.

İthalatçı firma:

**TEKNOSA İÇ VE DIŞ TİCARET A.Ş.**

TEKNOSA PLAZA

BATMAN SOKAK NO:18

34734 SAHRAYICEDİT

İSTANBUL

http : //www.teknosa.com

http : //www.sharpbuzdolabi.com

Tel : +90 216 468 36 36

Fax : +90 216 468 37 99

Müşteri Danışma Hattı: 444 55 46

Kullanım ömrü: 10 YIL

Life time of the product, we declared it 10 years

## Free Manuals Download Website

<http://myh66.com>

<http://usermanuals.us>

<http://www.somanuals.com>

<http://www.4manuals.cc>

<http://www.manual-lib.com>

<http://www.404manual.com>

<http://www.luxmanual.com>

<http://aubethermostatmanual.com>

Golf course search by state

<http://golfingnear.com>

Email search by domain

<http://emailbydomain.com>

Auto manuals search

<http://auto.somanuals.com>

TV manuals search

<http://tv.somanuals.com>