



### GENERAL

The MX1BP is a battery-powered preamplifier designed to be used with Microflex® or other condenser microphones. It allows use of these microphones in situations where phantom power is not available.

### FEATURES

- 4-pin mini connector allows use with a variety of condenser microphones
- Power LED Indicator indicates power status to the preamplifier
- Mute/On switch attenuates microphone without turning off preamplifier
- Belt clip allows mobility while using lavalier and headset microphones
- Preamplifier operates on 9 V battery or phantom power
- Features 3.7 m (12 ft) cord with attached male XLR connector

### BATTERY INSTALLATION

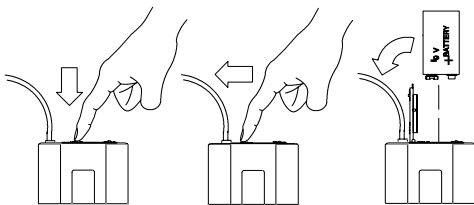

1. Move the Mic Mute/On switch on preamplifier to the Mute position.
2. Press down on the OPEN side of the battery compartment cover, slide it back and flip it open.
3. Insert a 9 V battery as shown, observing proper battery polarity (“+/-”). Close the battery compartment cover.
4. Move the Mic Mute/On switch on the preamplifier to the On position when ready to use the unit.

**NOTE:** A minimal power drain occurs while the 9 V battery is installed. To conserve battery life, remove the battery when preamplifier is not in use.

### OPERATION

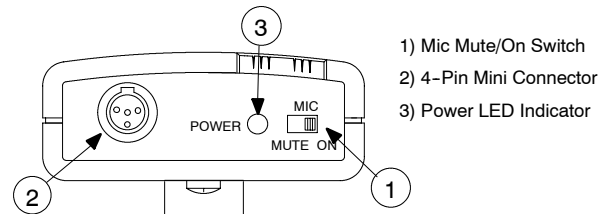

1. With the Mic Mute/On switch in the Mute position, plug the microphone into the preamplifier's 4-pin mini connector. (NOTE: The Power LED Indicator will remain lit in both the Mute and On microphone modes.)
2. Plug the XLR cable from the preamplifier into the respective audio device microphone input.
3. Switch the Mic Mute/On switch to the On position.
4. Adjust the gain level of the audio input device, if necessary.

### INTERNAL HIGH-PASS FILTER

An internal high-pass filter is featured in the MX1BP. It is jumpers selectable and allows the user to alter the low frequency response of the unit. For information on how to adjust this feature, please call (800) 488-3297 and follow the recorded directions for technical data by fax. For additional technical assistance, phone Shure at (847) 866-2200. In Europe, phone 49-7131-72140.

### USE WITH PHANTOM POWER

The MX1BP can also be used in situations where phantom power is available.

Phantom power may be applied with a 9 V battery in place or removed. With the battery installed, the MX1BP will silently and automatically switch to the battery reserve should phantom power fail. Battery depletion will not occur while phantom power is applied.

### GENERAL SPECIFICATIONS

#### Signal to Noise Ratio

61.0 dB

(Referenced at 94dB SPL w/ Cardioid Microflex® cartridge, at 1 kHz with 1 kΩ load)

(Factory Setting: 25 Hz with a 6 dB per octave rolloff.)

#### Selectable Rolloff Frequency

100 Hz, with a 12 dB per octave rolloff below this corner frequency.

#### Dynamic Range (at 1 kHz with 1 kΩ load)

106.5 dB

#### Common Mode Rejection

45 dB minimum, 10 Hz to 100 kHz

#### Dimensions (Figure 1)

84.3 mm H x 65.2 mm W x 25.7 mm D (3.32" H x 2.57" W x 1.01" D)

#### Net Weight

255 g (9 oz.) with attached cabling.

#### Battery Life (nominal)

600 continuous hours with 9 V alkaline battery

#### Power Requirements

9 V alkaline battery (Duracell® MN1604 recommended; 8.4 V NiCd rechargeable battery or 9 V Ultralife® lithium battery optional); with phantom power, 10 V to 52V dc.

#### Battery Current (nominal)

0.8 mA

## Cable

One 3.7 m (12 ft) 2 conductor shielded output cable with 3-pin male XLR connector.

## 4-Pin Mini Connector Wiring Diagram

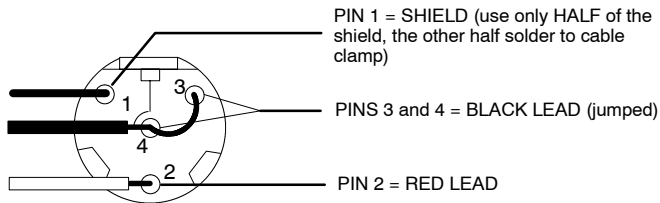

## INPUT SPECIFICATIONS

Connector type	4-pin mini connector
Connector pin assignments	Pin 1: Ground Pin 2: +5 Volts Pin 3, Pin 4: Audio
Input configuration	Unbalanced

## OUTPUT SPECIFICATIONS

Connector type	3-pin Male XLR
Connector Pin Assignments	Pin 1: Ground Pin 2: Positive Pin 3: Negative
Output Configuration	Transformer Balanced
Maximum Output Level	-8.6 dBV
Actual Impedance	115 $\Omega$ at 1000 Hz

## CERTIFICATION

Conforms to European Union directives, eligible to bear CE marking; meets European Union EMC Immunity Requirements (EN 50 082-1, 1992).

## REPLACEMENT PARTS

Output Cable .....	95A2115
Belt Clip .....	53A8247B
Input Connector .....	95A8188
Mute/On Switch .....	55C8048

SHURE, the Shure logo, and MICROFLEX are registered trademarks of Shure Incorporated. DURACELL and ULTRALIFE are registered trademarks of their respective owners.

## LE MODELE MX1BP Guide de l'utilisateur

### GÉNÉRALITÉS

Le modèle MX1BP est un préamplificateur alimenté par pile, conçu pour être utilisé avec les microphones électrostatiques Microflex<sup>®</sup> ou autres microphones du même type. Il permet l'utilisation de ces microphones dans les cas où l'alimentation en duplex n'est pas disponible.

### AVANTAGES

- Le connecteur miniature 4-broches permet son utilisation avec une variété de microphones électrostatiques
- La DEL témoin d'alimentation indique l'état d'alimentation du préamplificateur
- Le commutateur Marche/silencieux affaiblit le microphone sans mettre le préamplificateur hors tension
- Le clip de ceinture assure la liberté des mouvements lors de l'utilisation de microphones de Lavalier ou de microphones de casque
- Le préamplificateur fonctionne sur une pile de 9 V ou sur alimentation en duplex
- Comporte un cordon de 3,7 m auquel est fixé un connecteur XLR mâle

### INSTALLATION DE LA PILE

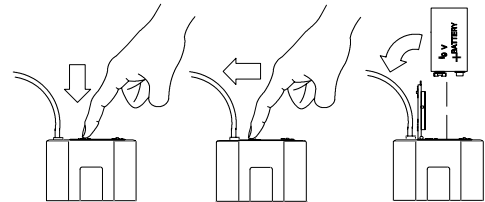

1. Glisser le commutateur Silencieux/Marche du préamplificateur à la position Silencieux.
2. Appuyer sur le côté OPEN (OUVRIR) du couvercle du compartiment pile; le repousser et le basculer pour l'ouvrir.
3. Insérer une pile de 9 V comme illustré, en observant la polarité correcte ("+/-"). Fermer le couvercle du compartiment pile.
4. Glisser le commutateur Silencieux/Marche du préamplificateur à la position Marche lorsque l'on est prêt à utiliser l'appareil.

**REMARQUE :** Il se produit une consommation de courant constante lorsque la pile de 9 V est en place. Pour prolonger la durée utile de la pile, la sortir du préamplificateur lorsque celui-ci n'est plus utilisé.

### UTILISATION

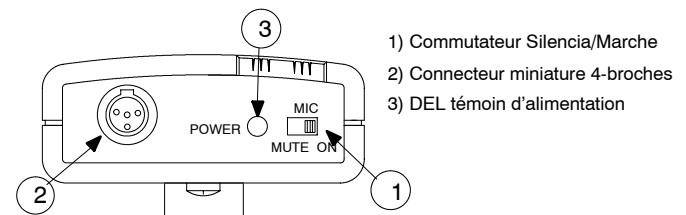

1. Le commutateur Silencieux/Marche étant en position SILENCIEUX, raccorder le microphone au connecteur miniature 4-broches du préamplificateur. (REMARQUE : La DEL témoin d'alimentation reste allumée aux deux positions : SILENCIEUX et MARCHÉ.)
2. Brancher le câble XLR venant du préamplificateur sur l'entrée microphone du dispositif audio approprié.
3. Glisser le commutateur Silencieux/Marche à la position MARCHÉ.
4. Si nécessaire, régler le niveau de gain du dispositif d'entrée audio.

## FILTRE PASSE-HAUT INTERNE

Le MX1BP comporte un filtre passe-haut interne. Il est commutable par cavalier et permet à l'utilisateur de modifier la courbe de réponse basse de l'unité. Pour obtenir plus de renseignements sur la manière de régler ce dispositif, composer le (800) 488-3297 (aux États-Unis seulement) et suivre les instructions de l'enregistrement pour les données techniques par télécopie. Pour toute assistance technique supplémentaire, appeler Shure au (847) 866-2200. En Europe, appeler le 49-7131-72140.

## UTILISATION AVEC ALIMENTATION EN DUPLEX

Le MX1BP peut aussi être utilisé dans les cas où l'alimentation en duplex est disponible.

L'alimentation en duplex peut être connectée aussi bien lorsque la pile de 9 V est en place ou enlevée. Lorsque la pile est en place, le MX1BP passe silencieusement et automatiquement à la tension de réserve de la pile au cas où l'alimentation en duplex soit coupée. La pile ne s'use pas lorsque l'alimentation en duplex est connectée.

## SPÉCIFICATIONS GÉNÉRALES

### Fréquence de coupure sélectionnable

100 Hz avec atténuation de 12 dB par octave en dessous de cette fréquence de coupe.

(Niveau pré-réglé: 25 Hz avec atténuation de 6 dB par octave)

**Rapport signal/bruit** (Pour un niveau de pression acoustique de 94 dB avec cartouche cardioïde Microflex<sup>®</sup>, à 1 kHz, avec charge de 1 k $\Omega$ )

61,0 dBV

**Gamme dynamique** (à 1 kHz, avec charge de 1 k $\Omega$ )

106,5 dB

### Rejet en mode commun

45 dB minimum, 10 Hz à 100 kHz

### Dimensions (Figure 1)

84.2 mm h. x 65.2 mm l. x 25.7 mm p.

### Poids net

255 g avec pile et câblage intégré.

### Autonomie de la pile

600 heures en continu avec pile alcaline de 9 V

### Alimentation

Pile alcaline de 9 V (Duracell MN1604 recommandée); en option : pile rechargeable au nickel-cadmium de 8,4 V ou pile au lithium Ultralife de 9 V.

Alimentation en duplex : 10 V à 52 V c.c.

### Consommation de courant (Nominal)

0,8 mA

### Câble

Un câble de sortie blindé, à 2 conducteurs, de 3,7 m comportant un connecteur XLR mâle à 3 broches.

## Schéma de câblage du connecteur miniature 4-broches

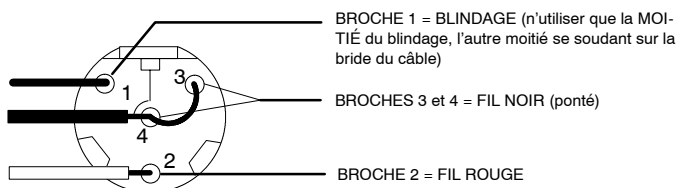

## SPÉCIFICATIONS D'ENTRÉE

Type de connecteur	Connecteur miniature 4-broches
Désignation des broches de connecteur	Broche 1 : reliée à la terre Broche 2 : reliée à +5 volts Broche 3, broche 4 : reliées à audio
Configuration de l'entrée	Asymétrique

## SPÉCIFICATIONS D'SORTIE

Type de connecteur	XLR à 3 broches
Désignation des broches de connecteur	Broche 1 : terre Broche 2: tension Broche 3: hors tension
Configuration de sortie	équilibrée par transformateur
Niveau de sortie maximum	-8,6 dBV
Impédance réelle	115 $\Omega$ à 1000 Hz

## Certification

Conforme aux directives de l'Union européenne, autorisé à porter la marque CE; conforme aux spécifications d'immunité CEM de l'Union européenne (EN 50 082-1, 1992).

## PIÈCES DE RECHANGE

Câble De Sortie .....	95A2115
Clip De Ceinture .....	53A8247B
Connecteur d'entrée .....	95A8188
Commutateur Silencieux/ Marche .....	55C8048

## Bedienungsanleitung für Modell MX1BP

### ALLGEMEINES

Der MX1BP ist ein batteriebetriebener Vorverstärker zum Einsatz mit Microflex<sup>®</sup>-Mikrofonen oder anderen Kondensatormikrofonen. Er ermöglicht den Gebrauch dieser Mikrofone in Situationen, in denen keine Phantomspannungsversorgung vorhanden ist.

### TECHNISCHE EIGENSCHAFTEN

- 4-pin miniatur Steckverbindung ermöglicht den Gebrauch mit zahlreichen verschiedenen Kondensatormikrofonen
- Der Netz-LED-Anzeiger weist den Einschaltzustand des Vorverstärkers aus
- Der Stumm/Ein-Schalter dämpft das Mikrofon ohne den Vorverstärker abzuschalten
- Der Gürtelhalter sorgt für Bewegungsfreiheit, wenn Lavalier- und Kopfbügelmikrofone benutzt werden
- Der Vorverstärker wird mit einer 9 V-Batterie oder mit Phantomspannung betrieben
- Er verfügt über ein 3,7 m langes Kabel mit einem XLR-Stecker

### EINBAU DER BATTERIE

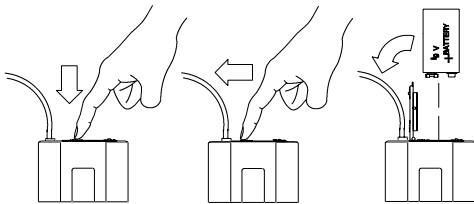

1. Den STUMM/EIN-Schalter auf dem Vorverstärker auf STUMM stellen.
2. Die ÖFFNEN (OPEN) Seite der Batteriefachabdeckung nach unten drücken, nach hinten schieben und aufklappen.
3. Die 9 V-Batterie wie dargestellt einsetzen und dabei auf die korrekte Polung der Batterie achten (+/-). Die Batteriefachabdeckung wieder anbringen.
4. Den STUMM/EIN-Schalter auf dem Vorverstärker auf EIN stellen, wenn die Einheit betriebsbereit ist.

**HINWEIS:** Während die 9 V-Batterie eingebaut ist, wird ihr laufend Batteriestrom entzogen. Um die Lebensdauer der Batterie optimal zu nutzen, muß die Batterie entfernt werden, wenn der Vorverstärker nicht benutzt wird.

### BETRIEB

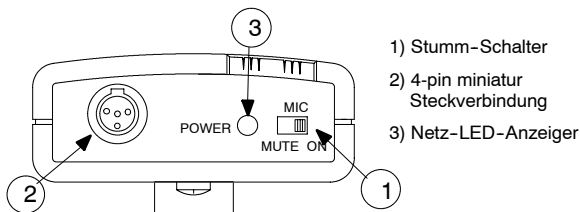

1. Mit dem STUMM/EIN-Schalter (MUTE ON) in der Stellung STUMM (MUTE) das Mikrofon an die 4-pin miniatur Steckverbindung des Vorverstärkers anschließen. (HINWEIS: Der Netz-LED-Anzeiger bleibt in den Mikrofonbetriebsarten STUMM und EIN eingeschaltet.)
2. Das XLR-Kabel vom Vorverstärker an den gewünschten Tongerät-Mikrofoneingang anschließen.
3. Den STUMM/EIN-Schalter auf EIN stellen.

4. Den Verstärkungspegel des Toneingangsgeräts nach Bedarf einstellen.

### INTERNER HOCHPASSFILTER

Der MX1BP verfügt über einen internen Hochpaßfilter. Er kann über ein Überbrückungskabel ausgewählt werden und ermöglicht dem Benutzer das Ändern des Frequenzgangs der Einheit. Informationen zum Einstellen dieser Funktion sind unter der Nummer (800) 488-3297 (nur innerhalb der USA) erhältlich; dabei die aufgezeichneten Anleitungen befolgen, um technische Daten per Fax zu erhalten. Unterstützung wird von Shure unter der Rufnummer 1 (847) 866-2200 geleistet. In Europa bitte 49 (7131) 72140 anrufen.

### EINSATZ MIT PHANTOMSPANNUNG

Der MX1BP kann auch in Situationen verwendet werden, in denen Phantomspannungsversorgung verfügbar ist.

Phantomspannung kann angelegt werden, wenn die 9 V-Batterie eingebaut oder entfernt ist. Bei eingebauter Batterie schaltet der MX1BP leise und automatisch auf die Batterieversorgung um, sollte die Phantomspannungsversorgung ausfallen. Wenn Phantomspannung angelegt ist, wird die Batterieladung nicht entleert.

### ALLGEMEINE TECHNISCHE DATEN

#### Auswählbare Flankenabfallfrequenz

100 Hz mit einem Flankenabfall von 12 dB pro Oktave unter dieser Eckfrequenz.

(Werkseitige Einstellung: 25 Hz mit einem Flankenabfall von 6 dB pro Oktave.)

#### Signal-Rauschverhältnis

61,0 dBV

(Bezogen auf Schalldruckpegel 94 dB mit Nieren-Microfle<sup>®</sup>-Patrone, bei 1 kHz, 1 k $\Omega$ Last.)

#### Dynamikbereich (bei 1 kHz, 1 k $\Omega$ Last)

106,5 dB

#### Gleichtaktunterdrückung

min. 45 dB, 10 Hz bis 100 kHz

#### Abmessungen (Abbildung 1)

84.2 mm H x 65.2 mm B x 25.7 mm T

#### Nettogewicht

255 g mit Batterie und angebrachtem Kabel.

#### Batterielebensdauer

600 Std. kontinuierlich mit 9 V-Alkalibatterie

#### Stromanforderungen

9 V-A Alkalibatterie (Duracell MN1604 empfohlen; 8,4 V NiCd wiederaufladbarer Akku oder 9 V-Ultralife-Lithiumbatterie wahlweise.

Phantomspannungsanforderungen: 10 V bis 52 V Gleichstrom

#### Batteriestromentnahme (Nominelles)

0,8 mA

#### Kabel

Ein 3,7 m langes abgeschirmtes Ausgangskabel mit zwei Leitern und 3-Stift XLR-Stecker.

### 4-pin Miniatur Steckverbindung-Schaltplan

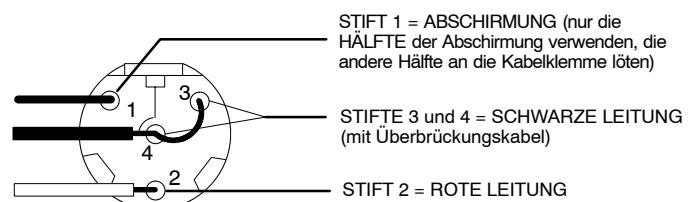

## EINGANGSDATEN

Steckertyp	4-pin miniatur Steckverbindung
Stecker-Stiftbelegung	Stift 1: Verbunden mit Erde Stift 2: Verbunden mit +5 Volt Stift 3, Stift 4: Verbunden mit Ton
Eingangskonfiguration	unsymmetrisch

## AUSGANGSDATEN

Steckertyp	3-Stift XLR
Stecker-Stiftbelegung	Stift 1: Erde Stift 2: stromführend Stift 3: stromlos
Ausgangskonfiguration	Transformator-symmetrisch
Höchst-Ausgangsspegel:	-8,6 dBV
Ist-Impedanz	115 $\Omega$ bei 1000 Hz

## Zulassung

Entspricht den Richtlinien der Europäischen Union, zur CE-Kennzeichnung berechtigt. Genügt den Störfreiheitserfordernissen der Europäischen Union bzgl. elektromagnetischer Verträglichkeit (EN 50 082-1 1992):

## ERSATZTEILE

Ausgangskabel .....	95A2115
Gurthalter .....	53A8247B
Eingangs-Stecker .....	95A8188
Stumm/Ein-Schalter auf dem .....	55C8048

## Gula del usuario de MX1BP

### GENERALIDADES

El MX1BP es un preamplificador de batería diseñado para usarse con micrófonos Microflex® u otros micrófonos de condensador. Permite usar estos micrófonos en situaciones en las cuales no se tiene potencia fantasma disponible.

### CARACTERISTICAS

- El conector miniatura de 4 clavijas permite usar una variedad de micrófonos de condensador
- El LED de alimentación indica si el preamplificador está encendido
- El interruptor de silenciamiento (Mute/On) desconecta el micrófono sin necesidad de apagar el preamplificador
- El gancho para cinturón permite al usuario desplazarse cuando se usan micrófonos de corbata y de auriculares
- El preamplificador funciona con una batería de 9 V o con potencia fantasma
- Tiene un cordón de 3,7 m de largo con conector XLR macho

### INSTALACION DE LA BATERIA

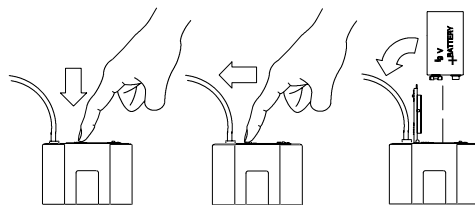

1. Ponga el interruptor Mute/On del preamplificador en la posición Mute.
2. Oprima el lado rotulado "OPEN" de la cubierta del compartimiento de la batería, deslice la cubierta hacia atrás y ábrala.
3. Inserte una batería de 9 V como se muestra, comprobando que la polaridad de conexión sea la correcta ("+/-"). Cierre la cubierta del compartimiento de la batería.
4. Ponga el interruptor Mute/On del preamplificador en la posición On cuando se vaya a usar la unidad.

**NOTA:** La batería de 9 V se está descargando toda vez que se encuentre instalada. Para conservar la carga de la batería, sáquela del preamplificador cuando éste no se esté usando.

### FUNCIONAMIENTO

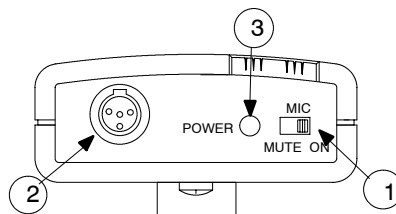

- 1) Interruptor de silenciamiento
- 2) Conector miniatura de 4 clavijas
- 3) LED de alimentación

1. Con el interruptor de silenciamiento (MUTE/ON) en la posición MUTE, enchufe el micrófono en el conector miniatura de 4 clavijas del preamplificador. (NOTA: El LED de alimentación permanece encendido cuando el interruptor de silenciamiento está en sus dos posiciones, MUTE y ON.)
2. Enchufe el cable XLR del preamplificador en la entrada para micrófono del dispositivo correspondiente.
3. Ponga el interruptor MUTE/ON en la posición ON.
4. Ajuste el nivel de ganancia del dispositivo de audio, de ser necesario.

### FILTRO PASAALTOS INTERNO

El MX1BP cuenta con un filtro pasaaltos interno. El usuario puede alterar su respuesta a bajas frecuencias por medio de puentes. Para obtener información en cuanto al método de

ajuste de esta característica, llame al (800) 488-3297 (dentro de los EE.UU.) y siga las instrucciones dadas en la grabación para recibir información técnica por Fax. Para recibir soporte técnico adicional, llame a Shure al teléfono (847) 866-2200. En Europa, llame al 49-7131-72140.

### USO CON POTENCIA PHANTOM

El MX1BP también puede utilizarse cuando se tiene disponible potencia fantasma.

Se puede usar la potencia fantasma con o sin la batería de 9 V instalada. Con la batería instalada, el MX1BP se conmuta de modo automático y silencioso a modo de funcionamiento a batería en caso que la potencia fantasma falle. La batería no se descarga mientras la potencia fantasma esté conectada.

### ESPECIFICACIONES GENERALES

#### Frecuencia de atenuación progresiva seleccionable

100 Hz, con una atenuación de 12 dB por octava para las frecuencias menores que este valor.

(Valor de Fabrica: 25 Hz, con una atenuación de 6 dB por octava.)

#### Relación de señal a ruido

61,0 dBV

(Con presión acústica de referencia de 94 dB con cápsula de cardioide Microflex<sup>®</sup>, a1kHz con carga de 1 kΩ)

#### Gama dinámica (a1kHz con carga de 1 kΩ)

106,5 dB

#### Rechazo en modo común

45 dB mínimo, 10 Hz a 100 kHz

#### Dimensiones (Figura 1)

84.2 mm alt x 65.2 mm an x 25.7 mm prof

#### Peso neto

255 g con batería y cables conectados.

#### Duración de la batería

600 horas continuas con una batería alcalina de 9 V

#### Requisitos de alimentación

Batería alcalina de 9 V (se recomienda la Duracell MN1604); batería recargable de NiCd de 8,4 V o batería de litio Ultralife de 9 V opcional.

Requisitos de potencia fantasma: 10 V a 52 VCC

#### Consumo de corriente de batería (nominales):

0,8 mA

#### Cable

Un cable de salida de 2 conductores con blindaje de 3,7 m de largo con conector XLR macho de 3 clavijas.

#### Diagrama de alambrado de conector miniatura de 4 clavijas

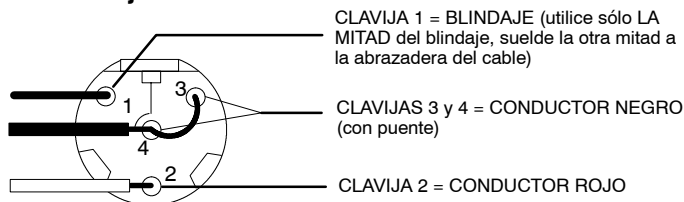

### ESPECIFICACIONES DE ENTRADA

Tipo de conector	Conector miniatura de 4 clavijas
Designación de clavijas de conector	Clavija 1: Conectada a tierra Clavija 2: Conectada a +5 V Clavija 3, clavija 4: Conectada a audio
Configuración de entrada	Desequilibrada

### ESPECIFICACIONES DE SALIDA

Tipo de conector	XLR de 3 clavijas
Designación de clavijas de conector	Clavija 1: Tierra Clavija 2: Caliente Clavija 3: Frío
Configuración de salida	Equilibrada por transformador
Nivel máximo de salida	-8,6 dBV
Impedancia real	115 Ω a 1000 Hz

### Certificaciones

Cumple con las directrices de la Unión Europea, califica para llevar las marcas CE; cumple con los requisitos de inmunidad y compatibilidad electromagnética de UE (EN 50 082-1, 1992).

### REPUESTOS

Cable de Salida .....	95A2115
Gancho Para Cinturón .....	53A8247B
Conector de Entrada .....	95A8188
Interruptor de Silenciamiento .....	55C8048

## Guida d'uso dei MX1BP

### DESCRIZIONE GENERALE

Il modello MX1BP è un preamplificatore alimentato a pila realizzato per l'uso con il modello Microflex® o altri microfoni a condensatore; permette l'uso di questo tipo di microfoni quando non sia disponibile un'alimentazione virtuale.

### CARATTERISTICHE

- Il connettore in miniatura a 4-piedini a 4 piedini permette l'uso con un'ampia gamma di microfoni a condensatore
- Un'apposita spia LED indica lo stato di alimentazione del preamplificatore
- L'interruttore Mute/On attenua il suono del microfono senza disinserire l'amplificatore
- Il fermaglio dà libertà di movimenti quando si usano microfoni lavalier e a gruppo cuffia
- Il preamplificatore funziona con una pila da 9 V o ad alimentazione virtuale
- È dotato di un cavo di 3,7 m (12 piedi) con connettore XRL maschio collegato

### INSTALLAZIONE DELLA PILA

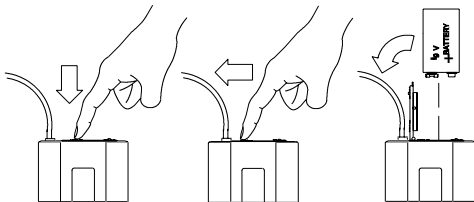

1. Portate l'interruttore Mute/On del preamplificatore in posizione Mute.
2. Premete verso il basso sul lato OPEN del coperchietto dello scomparto della batteria, fatelo scorrere indietro e apritelo.
3. Inserite una pila da 9 V come illustrato, osservando la giusta polarità ("±"), e chiudete il coperchietto.
4. Quando siete pronti a usare il preamplificatore, portate l'interruttore Mute/On in posizione On.

**NOTA** – Quando la pila da 9 V è installata, il preamplificatore assorbe continuamente una certa corrente; per ottenere la massima durata della pila, toglietela quando non si usate il preamplificatore.

### USO

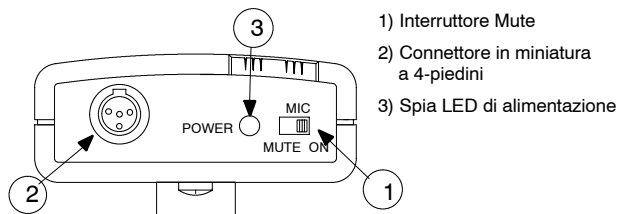

1. Con l'interruttore MUTE/ON in posizione MUTE, collegate il microfono al connettore in miniatura a 4-piedini del preamplificatore. (NOTA – La spia LED di alimentazione rimane accesa in entrambe le modalità del microfono, MUTE e ON.)
2. Collegate il cavo XLR del preamplificatore al corrispondente ingresso microfonic dell'apparecchio audio.
3. Portate l'interruttore MUTE/ON in posizione ON.
4. Regolate il guadagno dell'apparecchio d'ingresso audio se necessario.

### FILTRO INTERNO PASSA ALTO

L'MX1BP è dotato di un filtro passa alto, inseribile mediante un ponticello, che permette di cambiare la risposta in frequenza. Per informazioni sulla regolazione di questa funzione, chiamate il numero (800) 488-3297 e seguite le istruzioni registrate per ricevere dati tecnici tramite telefax. Per ulteriore assistenza tecnica, chiamare la Shure al numero USA (847) 866-2200. In Europa, chiamare il numero 49-7131-72140.

### USO CON ALIMENTAZIONE VIRTUALE

L'MX1BP può anche essere usato quando non sia disponibile un'alimentazione virtuale.

L'alimentazione virtuale può essere applicata con la pila da 9 V installata o rimossa; se la pila è installata, in caso di interruzione dell'alimentazione virtuale, l'MX1BP passa silenziosamente e automaticamente all'alimentazione da pila. Quando è applicata l'alimentazione virtuale, non si consuma carica della pila.

### DATI TECNICI GENERALI

#### Frequenza di transizione selezionabile

100 Hz, con attenuazione di 12 dB/ottava sotto questa frequenza di taglio.

(Preregolazione di Fabricca: 25 Hz, con attenuazione di 6 dB/ottava)

#### Rapporto segnale/rumore

61,0 dBV

(Riferito a 94 dB di livello di pressione sonora con capsula Microflex® a cardioide, a 1 kHz con carico di 1 kΩ)

#### Gamma dinamica (a 1 kHz con carico di 1 kΩ)

106,5 dB

#### Reiezione di modo comune

45 dB min., tra 10 Hz e 100 kHz

#### Dimensioni (Figura 1)

84.2 x 65.2 x 25.7 mm (A x L x P)

#### Peso netto

255 g con pila e cavi

#### Durata della batteria:

600 ore ininterrotte usando una pila alcalina da 9 V

#### Requisiti di alimentazione

Pila alcalina da 9 V (si raccomanda Duracell MN1604); facoltativamente, pila ricaricabile al NiCd da 8,4 V o pila Ultralife al litio da 9 V.

Requisiti dell'alimentazione virtuale: Tra 10 V e 52 V c.c.

#### Corrente assorbita (nominal)

0,8 mA

#### Cavo

Un cavo di uscita da 3,7 m (12 piedi) a 2 conduttori, schermato, con connettore XRL maschio a 3 piedini.

### Schema circuitale del connettore in miniatura a 4-piedini

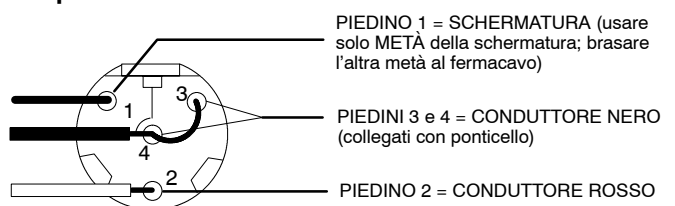

### DATI TECNICI D'INGRESSO

Connettore	Connettore in miniatura a 4-piedini
Segnali ai piedini del connettore	Piedino 1: sempre a massa Piedino 2: sempre a +5 V Piedini 3 e 4: sempre collegati all'audio
Ingresso	Sbilanciato

## DATI TECNICI DI USCITA

Connettore	XLR a 3 piedini
Segnali ai piedini del connettore	Piedino 1: massa Piedino 2: livello alto Piedino 3: livello basso
Uscita	Bilanciata, a trasformatore
Massimo livello di uscita	-8,6 dBV
Impedenza effettiva	115 $\Omega$ a 1000 Hz

## Omologazioni

Conforme alle direttive della Comunità Europea, contrassegnabile con il marchio CE; soddisfa i requisiti CE sull'immunità in base alla compatibilità elettromagnetica (EN 50 082-1, 1992).

## RICAMBI

Cavo di Uscita ..... 95A2115  
 Fermaglio dà Libertà ..... 53A8247B  
 Connettore d'ingresso ..... 95A8188  
 Interruttore Mute/On ..... 55C8048

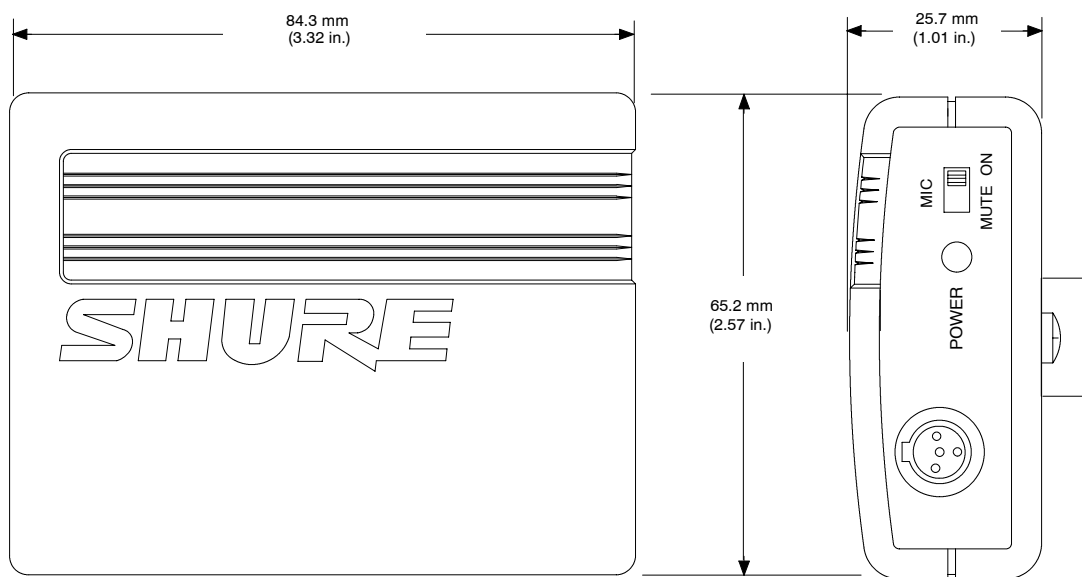

DIMENSIONS ABMESSUNGEN  
 DIMENSIONES DIMENSIONI

FIGURE 1 • ABBILDUNG 1 • FIGURA 1



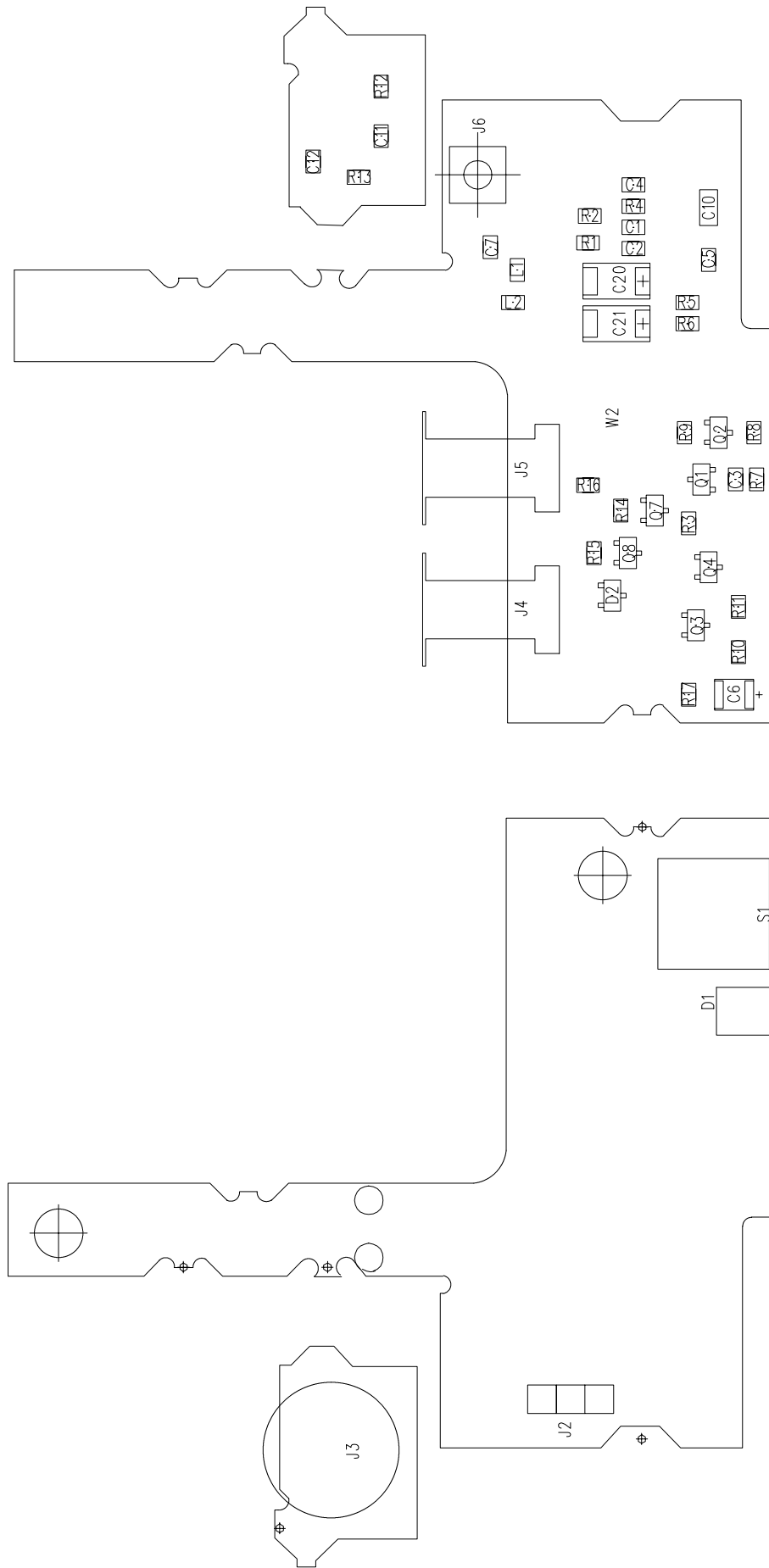

SIDE 1 CÔTÉ 1 SEITE 1 LATO 1

SIDE 2 CÔTÉ 2 SEITE 2 LATO 2

PREAMPLIFIER PRINTED CIRCUIT BOARD LEGEND LÉGENDE DU CIRCUIT IMPRIMÉ DU PRÉAMPLI  
 LEGENDE DER VORVERSTÄRKER-LEITERPLATTE LEYENDA DE TARJETA DE CIRCUITOS DEL PREAMPLIFICADO  
 LEGENDA DELLA SCHEDA DI CIRCUITI DEL PREAMPLIFICATORE

**FIGURE 2 • ABBILDUNG 2 • FIGURA 2**

**NOTES:**

1. All resistors 1/10 Watt, 1%, 0805 unless otherwise specified.
2. Electrolytic capacitors shown in  $\mu\text{F}$ ,  $\pm 10\%$ , 50V or more, unless otherwise specified.
3. The following symbols denote:

- (+) A.C. Voltage
  - (-) D.C. Voltage
  - ( $\rightarrow$ ) A.C. Voltage, Mic Off
  - ( $\leftarrow$ ) D.C. Voltage, Mic Off
  - ( $\nabla$ ) Printed Circuit Ground
  - ( $\square$ ) Case Ground
- (+) / (-) indicate A.C. polarity relative to input test signal.

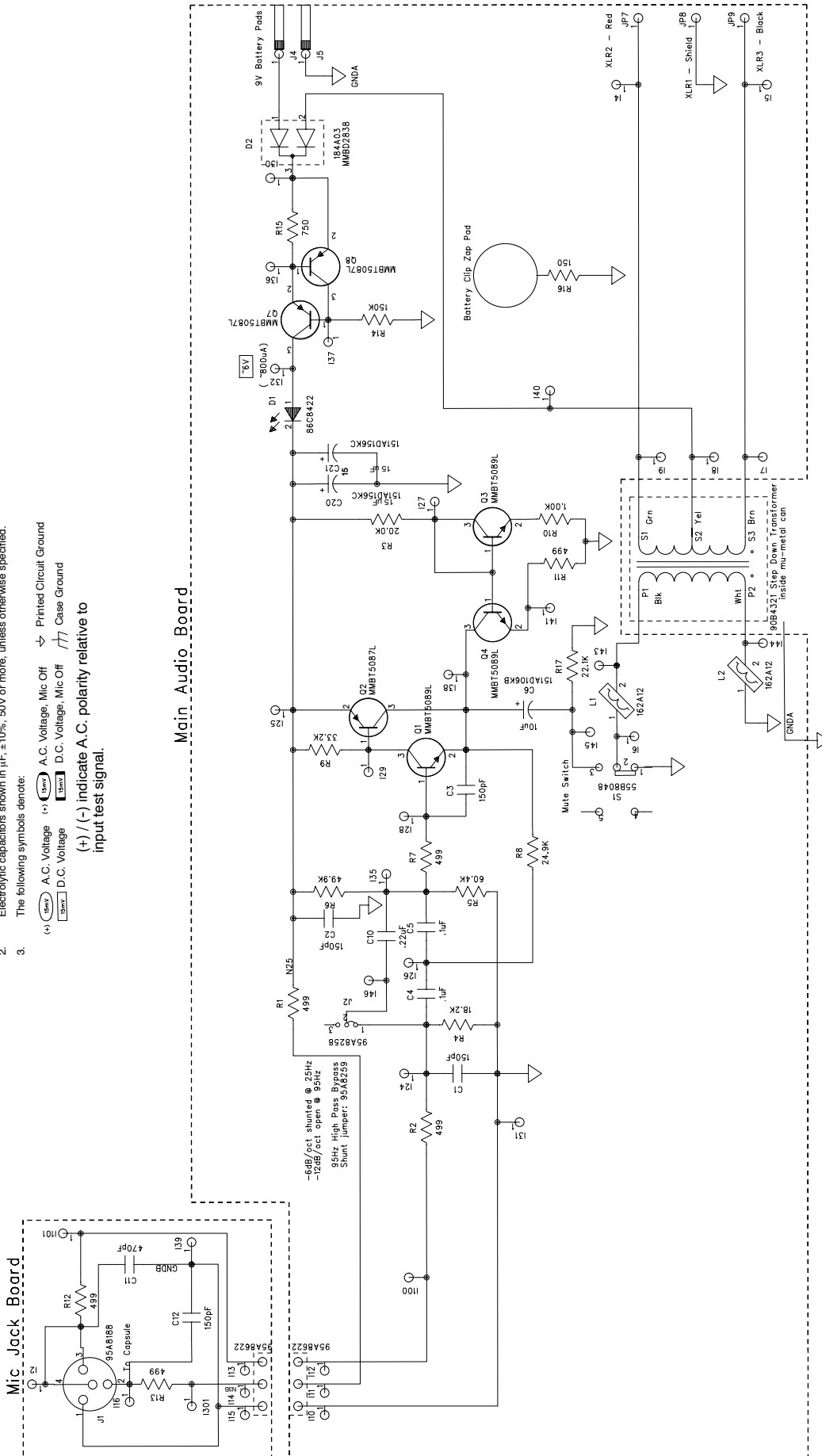

PREAMPLIFIER SCHEMATIC DIAGRAM  
 SCHEMA DE PRINCIPE DU PREAMPLI  
 STROMLAUFPLAN FÜR VORVERSTÄRKER-LEITERPLATTE  
 DIAGRAMA ESQUEMATICO DEL PREAMPLIFICADOR

**FIGURE 3 • ABBILDUNG 3 • FIGURA 3**





**SHURE Incorporated Web Address: <http://www.shure.com>  
5800 West Touhy Ave, Niles Illinois 60714-4608, U.S.A.  
Phone: 800-257-4873 Fax: 847-866-2279  
In Europe, Phone: 49-7131-72140 Fax: 49-7131-721414  
In Asia, Phone: 852-2893-4290 Fax: 852-2893-4055  
Elsewhere, Phone: 847-866-2200 Fax: 847-866-2585**

## Free Manuals Download Website

<http://myh66.com>

<http://usermanuals.us>

<http://www.somanuals.com>

<http://www.4manuals.cc>

<http://www.manual-lib.com>

<http://www.404manual.com>

<http://www.luxmanual.com>

<http://aubethermostatmanual.com>

Golf course search by state

<http://golfingnear.com>

Email search by domain

<http://emailbydomain.com>

Auto manuals search

<http://auto.somanuals.com>

TV manuals search

<http://tv.somanuals.com>