

Conserver ces directives à titre de référence!

PRIÈRE DE LIRE ET DE SUIVRE ATTENTIVEMENT TOUTES LES DIRECTIVES AVANT D'INSTALLER OU D'UTILISER LA COMMANDE, SANS QUOI DES BLESSURES ET DES DOMMAGES MATÉRIELS POURRAIENT SURVENIR.

Modèle	Choix de programmation
1F89-0211	Non programmable

APPLICATIONS

THERMOSTATS REMPLACÉS

Description	
Thermopompe (sans chauffage d'appoint ou auxiliaire)	Oui
Thermopompe (avec un étage de chauffage d'appoint ou auxiliaire)	Oui
Installation standard de chauffage et climatisation	Oui
Deux étages de chauffage et deux étages de climatisation	Non
Installation standard de chauffage seulement	Oui
Installation de chauffage à millivolts au mur ou au plancher	Oui
Climatisation centrale standard	Oui
Chauffage à gaz ou à mazout	Oui
Générateur électrique d'air chaud	Oui
Chauffage à l'eau chaude à zones (2 fils)	Oui
Chauffage à l'eau chaude à zones (3 fils)	Non

Thermostat 1F89-0211



SPÉCIFICATIONS

Charges nominales :

Alimentation à piles	mV à 30 V CA à 50/60 Hz ou CC
Alimentation câblée	20 à 30 V CA
Capacité des bornes	1,5 A par borne, 2,5 A maximum, toutes bornes combinées
Points de consigne	7 °C à 32 °C (45 °F à 90 °F)
Différentiel (un étage)	Chauffage, 0,4 °C (0,8 °F) ; climatisation, 0,6 °C (1,2 °F) ajustable
Différentiel (thermopompe)	Chauffage, 0,6 °C (1,2 °F) ; climatisation, 0,6 °C (1,2 °F) ajustable
Température de service	0 °C à 41 °C (32 °F à 105 °F)
Humidité de service	90 % maximum, sans condensation
Température d'expédition	-40 °C à 65 °C (-40 °F à 150 °F)
Dimensions du thermostat (H x L x P)	95 x 121 x 38 mm (3¾ x 4¾ x 1½ po)

PRÉCAUTIONS

⚠ MISE EN GARDE

Ne pas utiliser la commande sur un circuit dont la tension dépasse la tension nominale. Toute surtension risque d'endommager la commande et pose un risque d'électrocution et d'incendie.

L'installation du thermostat et de tous les composants du système doit respecter les exigences du Code canadien de l'électricité pour les circuits de classe II (à courant restreint). Le non-respect du code constitue un risque d'incendie.

⚠ ATTENTION

Afin de prévenir les décharges électriques et les dommages matériels pendant l'installation, couper l'alimentation électrique au panneau de distribution principal.

Section	Page
Installation	2
Schémas de câblage	3
Présentation du thermostat	4
Menu de configuration par l'installateur	4
Utilisation	6
Dépannage	7

INSTALLATION

DÉMONTAGE DE L'ANCIEN THERMOSTAT

1. Pendant l'installation, couper le courant au panneau de distribution principal. S'assurer que le courant a bel et bien été coupé.
2. Détacher le boîtier de l'ancien thermostat. **Alors que les fils y sont encore reliés**, détacher le socle du mur. Si l'ancien thermostat est doté d'une plaque murale, détacher ensemble le thermostat et la plaque.
3. **Identifier les fils qui sont branchés sur l'ancien thermostat à l'aide des étiquettes fournies avec le nouveau.**
4. Débrancher un à un les fils de l'ancien thermostat. **NE PAS LAISSER LES FILS RETOMBER DANS LE MUR.**
5. Installer le nouveau thermostat en procédant de la manière indiquée.

ATTENTION !

Ce produit ne contient aucun mercure. Cependant, il est possible que l'appareil qu'il remplace en contienne.

Ne pas ouvrir les bulles de mercure. Si une bulle est endommagée, ne pas toucher au mercure qui s'en échappe. Enfiler des gants non absorbants et ramasser le mercure, puis mettre le tout dans un contenant fermé hermétiquement. Si une bulle est endommagée, il faut remplacer l'appareil au complet.

Ne pas éliminer le mercure avec les ordures ménagères. S'il faut jeter l'appareil à remplacer, le placer dans un contenant convenable, puis consulter www.white-rodgers.com pour savoir où envoyer le produit contenant du mercure.

POSE DU SOCLE AU MUR

1. Retirer le thermostat de son emballage. Détacher le boîtier du socle en tirant doucement. Ne pas forcer le thermostat ou y faire levier, car cela risquerait de l'endommager.
2. Reporter les trous de montage sur le mur en utilisant le socle comme gabarit (figure 1).
3. Mettre le socle de côté. Percer les trous de montage.
4. Passer les fils dans l'ouverture du socle.
5. Fixer le socle au mur, sans serrer, à l'aide de deux vis de montage. Placer un niveau sous le socle et ajuster ce dernier pour qu'il soit de niveau, puis serrer les vis à fond. (La mise à niveau n'est qu'esthétique et n'influence aucunement le fonctionnement du thermostat.) Pour fixer le socle dans des trous de montage existants ou trop grands, qui ne permettent pas de le fixer solidement, utiliser des chevilles de plastique.
6. Raccorder les fils sur les bornes du socle en se fiant au schéma de câblage qui convient (figures 2 à 4).
7. Repousser dans le mur tout surplus de fil et boucher le trou à l'aide d'un matériau coupe-feu (comme de l'isolant en fibre de verre) afin d'empêcher que des courants d'air ne nuisent au fonctionnement du thermostat.

POSITION DU COMMUTATEUR DE BORNE O/B

Le commutateur O/B du thermostat est réglé à O lors de la fabrication. Cela convient à la majorité des systèmes à thermopompe, qui exigent que le relais inverseur soit alimenté en climatisation. Si le thermostat à remplacer ou la thermopompe installée avec le thermostat exige une borne B pour alimenter le relais inverseur en chauffage, alors on doit régler le commutateur à B.

COMMUTATEUR HP-SS ET COMMUTATEUR DE VENTILATEUR

Commutateur HP-SS : Si le système de chauffage est une thermopompe, le commutateur HP-SS doit être réglé à HP (figure 1). Si le système est à un étage, il doit être réglé à SS.

Commutateur de ventilateur : Pour une installation de chauffage électrique, une thermopompe ou tout autre système qui exige que le thermostat alimente le ventilateur lors d'un appel de chaleur, régler le commutateur de ventilateur (figure 1) à **ON**. Pour les appareils de chauffage à gaz et de chauffage d'appoint dotés d'une commande de ventilateur (indépendante du thermostat), régler le commutateur à **OFF**.

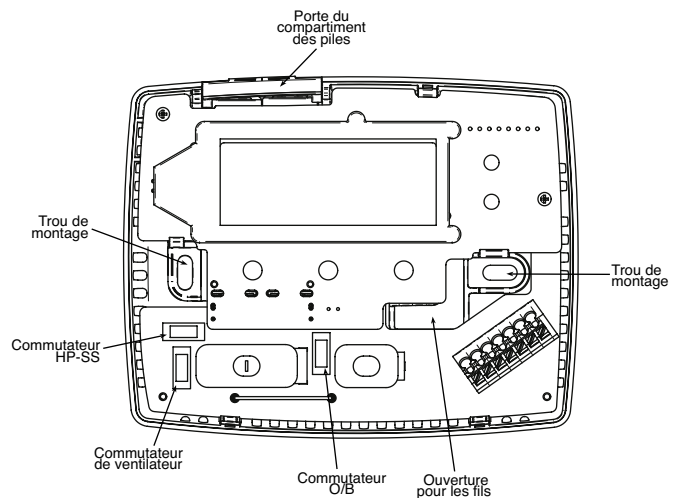
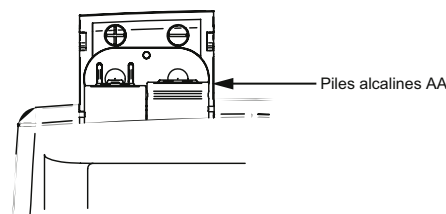

Figure 1. Socle du thermostat

EMPLACEMENT DES PILES



Deux piles alcalines de format AA sont déjà installées dans le thermostat, un petit carton prévenant leur utilisation. Avant d'utiliser l'appareil, ouvrir le compartiment des piles et retirer ce petit carton. Pour ouvrir le compartiment, tirer dans le sens indiqué par la flèche et soulever. Les deux piles AA alimentent toutes les fonctions; en cas de panne d'alimentation CA, elles gardent l'heure et affichent continuellement la température ambiante. Les piles permettent également de programmer le thermostat avant de l'installer. Pour remplacer les piles, ouvrir le compartiment indiqué par la flèche et le soulever. Introduire les piles en respectant la polarité indiquée sur le panneau du compartiment. Réfermer le compartiment en faisant pivoter le panneau et en tirant dans le sens indiqué par la flèche. Une fois le compartiment fermé, loger le panneau avec un déclit.

Le thermostat tire son alimentation soit du courant alternatif de l'équipement, soit des piles. Si **IIII** s'affiche, cela signifie que le thermostat est alimenté par les piles. Si **IIII** ne s'affiche pas, le thermostat est alimenté par l'équipement, les piles servant d'alimentation de secours. Lorsque les piles n'en sont plus qu'à la moitié environ de leur capacité, **IIII** s'affiche. Lorsque **Change IIII** s'affiche, installer immédiatement des piles alcalines AA neuves. Pour obtenir les meilleurs résultats, utiliser des piles alcalines neuves d'une marque de haut de gamme, comme Duracell® ou Energizer®. Il est recommandé de remplacer les piles aux deux ans. Si **IIII** s'affiche et que l'endroit doit rester inoccupé pendant plus de trois mois, remplacer les piles avant de quitter. Lorsqu'il reste moins de deux mois de vie aux piles, le point de consigne est décalé de cinq degrés (à la baisse en mode chauffage et à la hausse en climatisation). Lorsque cela se produit, on peut régler manuellement le point de consigne normal à l'aide de la touche **▲** ou **▼**. Si les piles ne sont pas remplacées, un nouveau décalage survient après deux jours. Avant de remplacer les piles, régler le commutateur SYSTEM à OFF.

SCHÉMAS DE CÂBLAGE

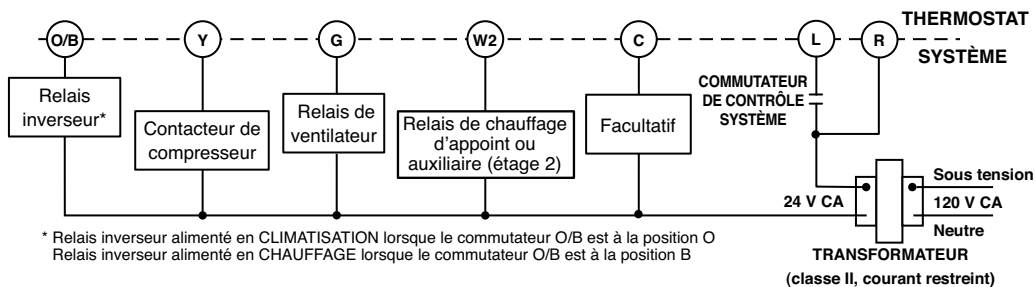

Figure 2. Schéma de câblage typique, installation à un seul transformateur

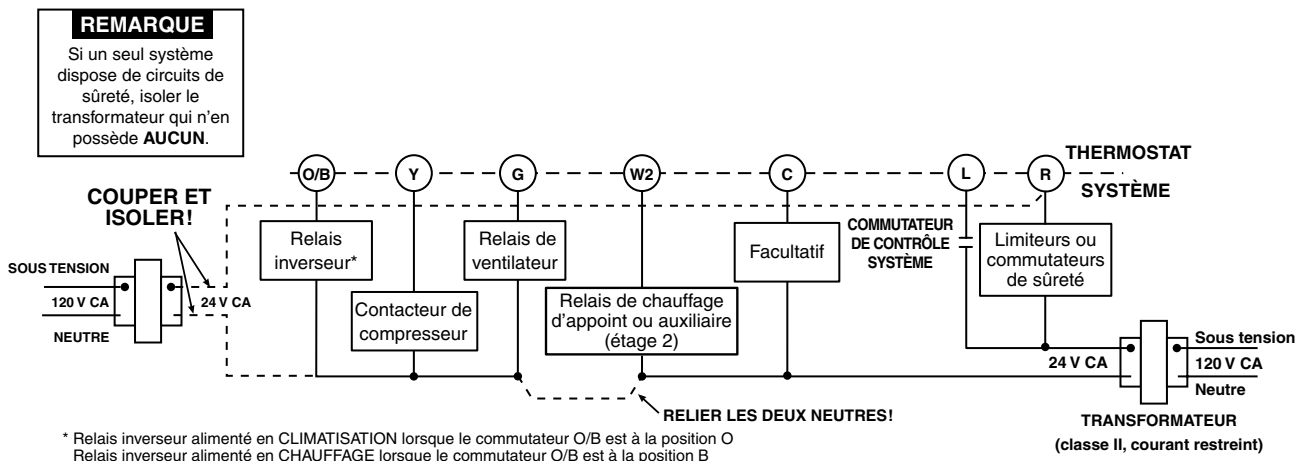

Figure 3. Schéma de câblage typique, installation à deux transformateurs SANS circuits de sûreté

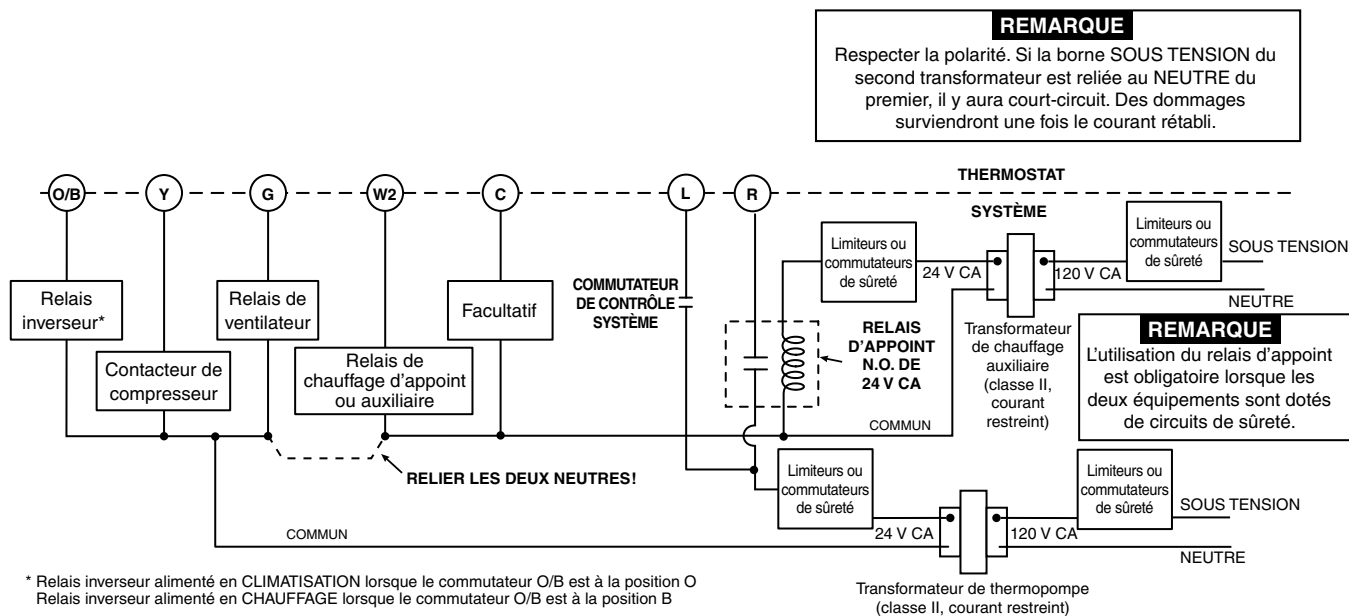

Figure 4. Schéma de câblage typique, installation à deux transformateurs dotés CHACUN d'un circuit de sûreté

PRÉSENTATION DU THERMOSTAT

Avant de programmer le thermostat, il est important de se familiariser avec ses caractéristiques et son afficheur ainsi qu'avec l'emplacement et le mode d'emploi de ses touches et de ses commutateurs (figure 5). Le thermostat comporte deux parties : le boîtier et le socle. Pour détacher le boîtier du socle, tirer doucement jusqu'à ce qu'il se dégage. Pour réinstaller le boîtier, l'aligner sur le socle et appuyer doucement jusqu'à ce qu'il s'y engage avec un déclic.

Les touches et les commutateurs du thermostat

- ① Hausse du point de consigne.
- ② Baisse du point de consigne.
- ③ Commutateur SYSTEM (système) : positions **COOL** (climatisation), **OFF** (arrêt), **HEAT** (chauffage), **EMER** (auxiliaire).
- ④ Commutateur FAN (ventilateur) : positions **ON** (marche), **AUTO** (automatique).

L'afficheur

- ⑤ Affichage du point de consigne. Rien ne s'affiche lorsque le commutateur SYSTEM est réglé à OFF. Clignotement du point de consigne lorsque le thermostat est en mode de blocage afin d'empêcher les cycles trop rapprochés du compresseur.
- ⑥ Affichage de l'indication **AUX** lorsque le chauffage d'appoint est en marche.
- ⑦ Affichage de l'indication **Save** lorsque la fonction Cool Savings est activée au moyen du menu de configuration. Clignotement de l'indication **Save** lorsque la fonction Cool Savings agit.
- ⑧ Affichage de la **flamme** (🔥) lorsque le commutateur SYSTEM est réglé à HEAT. Clignotement de la **flamme** (🔥) lorsque le thermostat effectue un appel de chaleur. Affichage du **flocon de neige** (❄️) lorsque le commutateur SYSTEM est réglé à COOL. Clignotement du **flocon de neige** (❄️) lorsque le thermostat effectue un appel de froid.
- ⑨ Affichage de la température ambiante.







- ⑩ Affichage de l'indication **Service** si le chauffage ou la climatisation fait défaut. La présence de cette indication ne signale pas une défectuosité du thermostat.
- ⑪ Clignotement de l'indication **EMER** lorsque le commutateur SYSTEM est réglé à EMER.
- ⑫ Affichage de **Change Filter** lorsque la durée de marche du système a atteint la période sélectionnée comme rappel de changement ou de nettoyage du filtre à air.
- ⑬ L'affichage de  signale que les piles sont faible et qu'il est temps de les remplacer.

Figure 5. Afficheur, touches et commutateurs du thermostat

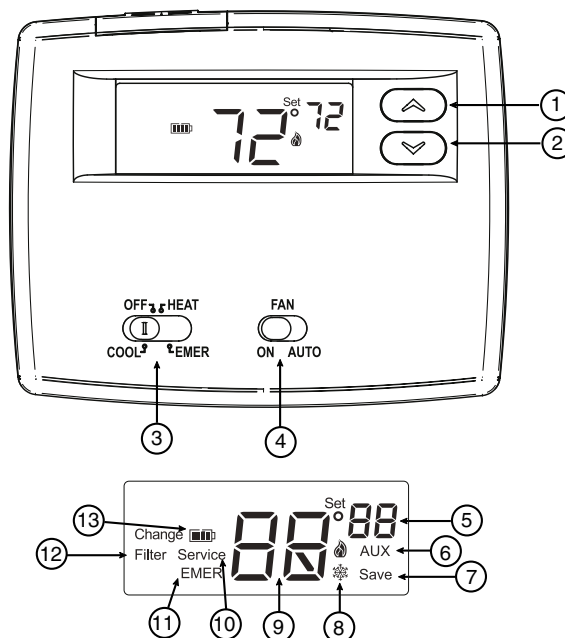



MENU DE CONFIGURATION

Le menu de configuration permet de régler certains paramètres de fonctionnement du thermostat pour les adapter aux exigences du système ou aux préférences de l'utilisateur. Pour afficher ce menu, régler le commutateur SYSTEM du thermostat à OFF. Ensuite, appuyer simultanément sur les touches  et  et les tenir enfoncées pendant environ 5 secondes. L'afficheur présente alors le premier élément du menu de configuration. Appuyer sur la touche  ou  pour changer le réglage. Appuyer simultanément sur les touches  et  afin de passer à l'élément suivant du menu. Passer toutes les étapes l'une après l'autre afin d'accepter les nouveaux réglages. Pour quitter le menu, régler le commutateur SYSTEM à HEAT, COOL ou EMER. Le thermostat reprend son fonctionnement normal si aucune touche n'est enfoncée pendant 15 minutes.

1) **Réglage de la fonction Cool Savings^{MC}** : Lorsque la fonction Cool Savings est activée, le thermostat effectue de petits réglages au point de consigne pendant les périodes de grande demande de manière à réduire la durée de marche du climatiseur et ainsi économiser l'énergie. Lorsque le climatiseur fonctionne depuis plus de 20 minutes, le taux d'humidité dans l'habitation a chuté ; un point de consigne plus élevé est alors tout aussi confortable. Après 20 minutes de marche, le thermostat se met à hausser le point de consigne par tranches de moins d'un degré tout en laissant fonctionner le système. Éventuellement, ces réglages font en sorte que la température ambiante et le point de consigne du thermostat correspondent ; le système s'éteint alors, réduisant la consommation d'énergie. Lorsque la fonction Cool Savings est activée et qu'elle

effectue des réglages, l'indication Save s'affiche. L'étendue des réglages au point de consigne dépend du réglage Cool Savings : 1 correspond aux plus petits réglages et 6 aux plus grands. Si cette fonction est désactivée (OFF), aucune modification n'est faite au réglage du climatiseur lorsque celui-ci fonctionne continuellement pendant les périodes de forte demande. Les périodes de forte demande se produisent normalement à la fin de l'après-midi et en début de soirée lors des jours les plus chauds de l'été.



























2 & 3) **Réglage de la cadence** : Le réglage par défaut est (FA, CR) pour tous les modes de fonctionnement (thermopompe, appoint de thermopompe, chauffage et climatisation, chauffage à un étage et climatisation à un étage). Pour ralentir la cadence (SL, CR), appuyer sur la touche  ou .





Les différentiels correspondant aux différents réglages sont les suivants :

Cadence (réglage)	Rapide (FA)	Lente (SL)
Thermopompe	0,6 °C (1,2 °F)	0,8 °C (1,7 °F)
Appoint (thermopompe)	0,4 °C (0,8 °F)	0,6 °C (1,2 °F)
Chauffage à un étage	0,4 °C (0,8 °F)	0,6 °C (1,2 °F)
Climatisation à un étage	0,6 °C (1,2 °F)	0,8 °C (1,7 °F)

MENU DE CONFIGURATION

Menu de configuration

Référence du menu	Appuyer sur	Affichage (valeur par défaut)	Appuyer sur  ou  pour choisir un réglage	Remarques
1	 et 	CS (OFF)	On	Réglage de la fonction Cool Savings
	 et 	CS (3)	1, 2, 3, 4, 5, 6	Si CS est réglé à On, sélection du réglage de la fonction Cool Savings
2	 et 	CR HE-PU (FA)	SL	Réglage de la cadence de la thermopompe pour le chauffage et la climatisation
3	 et 	CR Aux (FA)	SL	Réglage de la cadence du chauffage d'appoint associé à la thermopompe
4	 et 	CL (OFF)	On	Réglage du blocage de compresseur
5	 et 	L (On)	OFF	Réglage de l'illumination de l'afficheur
6	 et 	Temp (0 HI)	4 LO À 4 HI	Réglage à la hausse ou à la baisse de la température affichée
7	 et 	°F	°C	Réglage des unités affichées (°C ou °F)
8	 et 	FH (On)	OFF	Réglage du démarrage rapide du deuxième étage
9	 et 	Change Filter (OFF)	On	Réglage du rappel de remplacement du filtre
	 et 	Change Filter (200 h)	25 à 1975	Lorsque le rappel de remplacement du filtre est réglé à On, réglage de l'intervalle d'affichage de ce rappel (par tranches de 25 heure)
10	 et 			Retour au mode de fonctionnement normal

- 4) **Réglage du blocage de compresseur** : Le réglage CL On fait en sorte que le thermostat attende 5 minutes entre les cycles de climatisation. Cette fonction sert à protéger le compresseur contre les cycles trop courts. Certains compresseurs de fabrication plus récente intègrent déjà cette fonction et ne nécessitent pas que le réglage soit activé ; en cas de doute à ce sujet, consulter le fabricant du compresseur. Lorsque le blocage est en vigueur, le point de consigne clignote pendant un maximum de cinq minutes.
- 5) **Réglage de l'illumination de l'afficheur** : L'illumination améliore le contraste d'affichage lorsque l'éclairage ambiant est insuffisant. Lorsque la borne C est alimentée, le réglage CdL On fait en sorte que l'afficheur soit toujours illuminé. Désactiver la fonction (OFF) pour que l'afficheur ne s'illumine qu'après pression d'une touche. Lorsque la borne C n'est pas alimentée, ce réglage est sans effet : l'afficheur n'est illuminé que pendant quelques secondes après la pression d'une touche.
- 6) **Réglage de la température affichée** : L'affichage de la température ambiante s'ajuste de 4 °F (2 °C) à la hausse (HI) ou à la baisse (LO). Le thermostat a subi un étalonnage précis lors de la fabrication ; toutefois, on peut choisir d'en modifier l'affichage pour qu'il corresponde à celui du thermostat qu'il remplace. La température réelle ou ajustée s'affiche.
- 7) **Réglage des unités affichées (°C ou °F)** : Le thermostat affiche la température et le point de consigne en degrés Celsius ou Fahrenheit, au choix.
- 8) **Réglage du démarrage rapide du deuxième étage** (fonctionnement à thermopompe seulement) : Lorsque le thermostat est réglé à HEAT et que le démarrage rapide du deuxième étage de chauffage est activé (FH On), alors une hausse manuelle du point de consigne de 2 °C (3 °F) ou plus à l'aide de la touche  met immédiatement en marche le deuxième étage de chauffage. Lorsque cette fonction est désactivée (FH OFF), le thermostat calcule le moment optimal (après 0 à 30 minutes environ) pour faire intervenir le chauffage d'appoint (deuxième étage) en plus de la thermopompe.
- 9) **Réglage du rappel et de l'intervalle de remplacement du filtre** : Activer (On) ou désactiver (OFF) l'indicateur **Change Filter**. S'il est activé, appuyer sur les touches  et  afin de régler un intervalle entre 25 et 1975 heures par tranches de 25 heures. En général, 200 heures de fonctionnement (le réglage par défaut) équivalent à environ 30 jours. Une fois que le ventilateur a fonctionné le nombre d'heures réglé, le thermostat affiche **Change Filter** comme rappel qu'il est temps de changer le filtre. Lorsque **Change Filter** s'affiche, appuyer sur les touches  et  pour effacer l'indication et réinitialiser le calcul de l'intervalle jusqu'au changement de filtre suivant. Le réglage OFF désactive cette fonction.

FONCTIONNEMENT

VÉRIFICATION DE FONCTIONNEMENT

Lors des essais du système, communiquer avec un technicien agréé si quoi que ce soit ne fonctionne pas correctement.



Rétablir le courant qui alimente le système.

Ventilateur

Si l'installation n'est pas dotée d'une borne **G**, passer directement à la section **Chauffage**.



1. Régler le commutateur FAN à **ON**. Le ventilateur doit se mettre en marche.
2. Régler le commutateur FAN à **AUTO**. Le ventilateur doit s'arrêter immédiatement.

Chauffage

1. Régler le commutateur SYSTEM à **HEAT**. Si le chauffage d'appoint est doté d'une veilleuse, prendre soin de l'allumer.
2. Appuyer sur la touche  afin de régler un point de consigne supérieur de 1° à la température ambiante. La thermopompe doit se mettre en marche. Cependant, si le point de consigne clignote, cela signifie que le blocage du compresseur est en fonction (voir Menu de configuration, étape 6).
3. Régler un point de consigne supérieur de 2 °C (4 °F) à la température ambiante. Le chauffage d'appoint doit se mettre en marche et la **flamme**  doit clignoter sur l'afficheur.
4. Appuyer sur la touche  afin de régler un point de consigne inférieur à la température ambiante. Le chauffage doit s'arrêter immédiatement.

Chauffage auxiliaire



Le mode auxiliaire (EMER) outrepassa la thermopompe pour faire appel à l'équipement de chauffage raccordé sur la borne **W2** du thermostat. Il sert généralement lorsqu'on veut éviter d'utiliser le compresseur ou que l'on désire utiliser seulement le chauffage d'appoint.

1. Régler le commutateur SYSTEM à **EMER**; EMER clignote sur l'afficheur.
2. Utiliser la touche  pour régler un point de consigne supérieur à la température ambiante. Le chauffage d'appoint doit se mettre en marche. La **flamme**  clignote sur l'afficheur pour indiquer que le chauffage d'appoint est en fonction.
3. Utiliser la touche  pour régler un point de consigne inférieur à la température ambiante. Le chauffage d'appoint doit s'arrêter immédiatement.

Climatisation

ATTENTION

Afin de prévenir les dommages au compresseur et autres dommages matériels, NE PAS faire fonctionner la climatisation si la température à l'extérieur est inférieure à 10 °C.

1. Régler le commutateur SYSTEM à **COOL**.
2. Appuyer sur la touche  afin de régler un point de consigne inférieur à la température ambiante. Le ventilateur doit se mettre en marche immédiatement à vitesse élevée, entraînant une circulation d'air frais.
3. Appuyer sur la touche  afin de régler un point de consigne supérieur à la température ambiante. La climatisation doit s'arrêter.



ATTENTION

Ne pas faire fonctionner le compresseur à moins que son réchauffeur d'huile soit sous tension depuis au moins 6 heures et que le système soit à l'arrêt depuis au moins 5 minutes.

DÉPANNAGE

Réinitialisation

Si une pointe de tension ou une décharge d'électricité statique efface l'afficheur ou cause un fonctionnement imprévisible du thermostat, il peut être nécessaire de réinitialiser celui-ci : régler le commutateur SYSTEM à **COOL**, **HEAT** ou **EMER**, puis appuyer simultanément sur

les touches  et  pendant environ 10 secondes, jusqu'à ce que l'afficheur s'éteigne. Si le thermostat est alimenté et qu'il ne fonctionne toujours pas correctement malgré la réinitialisation, communiquer avec un technicien agréé ou avec le détaillant.

Problème	Cause possible	Correctif
Chauffage, climatisation ou ventilateur non fonctionnels (problèmes courants)	<ol style="list-style-type: none"> 1. Un plomb a sauté. 2. L'appareil de chauffage est éteint. 3. Le panneau ou la porte du compartiment de ventilateur sur l'appareil de chauffage est mal fermé ou mal installé. 	<p>Remplacer le fusible ou rétablir le disjoncteur.</p> <p>Régler l'interrupteur à ON.</p> <p>Bien refermer le compartiment de manière à engager le dispositif de verrouillage sécuritaire.</p>
Chauffage non fonctionnel	<ol style="list-style-type: none"> 1. Le commutateur SYSTEM n'est pas réglé à HEAT. 2. Un fil du thermostat ou du système est mal raccordé. 3. L'installation de chauffage nécessite un entretien ou le thermostat doit être remplacé. 	<p>Régler le commutateur SYSTEM à HEAT et hausser le point de consigne au-dessus de la température ambiante.</p> <p>Vérifier que les fils électriques du thermostat et du système sont raccordés solidement.</p> <p>Diagnostic : Régler le commutateur SYSTEM à HEAT et hausser le point de consigne au-dessus de la température ambiante. Après moins de cinq minutes, le thermostat doit faire entendre un léger déclic. Ce bruit signifie généralement que le thermostat fonctionne correctement. S'il n'y a pas de déclic, tenter l'opération de remise à zéro décrite plus haut. S'il n'y a toujours pas de déclic, communiquer avec un technicien agréé ou avec le détaillant pour obtenir un échange. Si le thermostat fait entendre un déclic, communiquer avec le fabricant de l'appareil de chauffage ou avec un technicien agréé afin qu'il vérifie si l'installation fonctionne correctement.</p>
Climatisation non fonctionnelle	<ol style="list-style-type: none"> 1. Le commutateur SYSTEM n'est pas réglé à COOL. 2. Un fil du thermostat ou du système est mal raccordé. 3. Le climatiseur nécessite un entretien ou le thermostat doit être remplacé. 	<p>Régler le commutateur SYSTEM à COOL et baisser le point de consigne sous la température ambiante.</p> <p>Vérifier que les fils électriques du thermostat et du système sont raccordés solidement.</p> <p>Répéter le diagnostic pour le chauffage non fonctionnel. Toutefois, régler le thermostat à COOL et baisser le point de consigne sous la température ambiante. Si le blocage du compresseur est activé dans le menu de configuration (élément 4), il peut s'écouler cinq minutes avant que le thermostat ne fasse entendre un déclic en climatisation.</p>
Le chauffage, la climatisation ou le ventilateur fonctionne continuellement.	<ol style="list-style-type: none"> 1. Court-circuit dans le câblage. 2. Court-circuit dans le thermostat. 3. Court-circuit dans l'installation de chauffage, de climatisation ou de ventilation. 4. Commutateur FAN réglé à ON. 	<p>Vérifier le raccordement de chaque fil pour s'assurer qu'il n'y a pas de court-circuit ou de contact. Aucun fil nu ne doit dépasser des bornes à vis. Tenter la remise à zéro du thermostat. Si le problème persiste, le fabricant de l'appareil ou un technicien agréé peut indiquer comment vérifier que le système fonctionne correctement. Si le système n'est pas en cause, remplacer le thermostat.</p>
La cadence du chauffage est trop rapide ou trop lente (variation de température trop grande ou trop restreinte)	<ol style="list-style-type: none"> 1. L'emplacement du thermostat et la capacité du système de chauffage peuvent influencer sur la cadence. 	<p>La cadence est réglée à l'aide de l'élément 2 du menu de configuration. S'il est impossible d'obtenir une cadence acceptable en utilisant les réglages FA (rapide) et SL (lente), communiquer avec un technicien pour obtenir d'autres suggestions.</p>
La cadence du climatiseur est trop rapide ou trop lente (variation de température trop grande ou trop restreinte).	<ol style="list-style-type: none"> 1. L'emplacement du thermostat et la capacité du système de climatisation peuvent influencer sur la longueur des cycles. 	<p>La cadence de climatisation est fixe ; il est impossible de l'ajuster. Communiquer avec un technicien agréé pour obtenir ses suggestions.</p>
Le point de consigne et le thermomètre ne concordent pas	<ol style="list-style-type: none"> 1. Il faut ajuster le réglage du thermomètre du thermostat. 	<p>L'affichage du thermomètre permet un réglage de ± 4 degrés à l'aide de l'élément 5 du menu de configuration. Aucun autre réglage n'est possible.</p>
Afficheur ou clavier inactif	<ol style="list-style-type: none"> 1. Pointe de tension ou décharge d'électricité statique. 	<p>Si une pointe de tension ou une décharge électrique survient, utiliser la réinitialisation décrite plus haut.</p>

DÉPANNAGE

CHAUFFAGE D'APPOINT

Deuxième étage : chauffage d'appoint

La plupart des installations à thermopompe sont dotées d'un appareil de chauffage d'appoint — le deuxième étage — fonctionnant à l'électricité ou au combustible fossile. La thermopompe produit de la chaleur à prix modique, mais elle n'a pas toujours la capacité nécessaire pour maintenir la température ambiante au point de consigne. En général, le chauffage d'appoint coûte plus cher, mais sa contribution fait en sorte que la température soit en mesure d'atteindre le point de consigne. Les thermostats numériques disposent d'une fonction qui calcule le meilleur moment (généralement après 0 à 30 minutes) pour mettre en marche le deuxième étage de chauffage en plus de la thermopompe.

Fonctionnement habituel

Par temps modérément froid ou si le point de consigne n'est pas trop élevé, le thermostat peut ne faire appel qu'à la thermopompe pour maintenir la température ambiante.

Par temps plus froid, ou si le point de consigne est plus élevé, le chauffage d'appoint est utilisé de temps en temps pour aider la thermopompe à maintenir le point de consigne.

Par temps très froid, lorsque le rendement de la thermopompe est faible, le chauffage d'appoint est utilisé souvent pour maintenir le point de consigne.

Le thermostat est programmé pour choisir automatiquement l'étage le moins élevé possible qui permette d'atteindre le point de consigne tout en optimisant le confort et les économies. Pour réduire le coût de l'énergie tout en minimisant le recours au deuxième étage — le chauffage d'appoint — la clé est de régler le point de consigne du thermostat à la température la plus basse qui soit confortable.

Soutien aux propriétaires : 1-800-284-2925

White-Rodgers est une division
d'Emerson Electric Co.

Le logo Emerson est une marque
de commerce et de service
d'Emerson Electric Co.

White
Rodgers™

www.white-rodgers.com

Download from Www.Somanuals.com. All Manuals Search And Download.

EMERSON
Climate Technologies

Free Manuals Download Website

<http://myh66.com>

<http://usermanuals.us>

<http://www.somanuals.com>

<http://www.4manuals.cc>

<http://www.manual-lib.com>

<http://www.404manual.com>

<http://www.luxmanual.com>

<http://aubethermostatmanual.com>

Golf course search by state

<http://golfingnear.com>

Email search by domain

<http://emailbydomain.com>

Auto manuals search

<http://auto.somanuals.com>

TV manuals search

<http://tv.somanuals.com>