

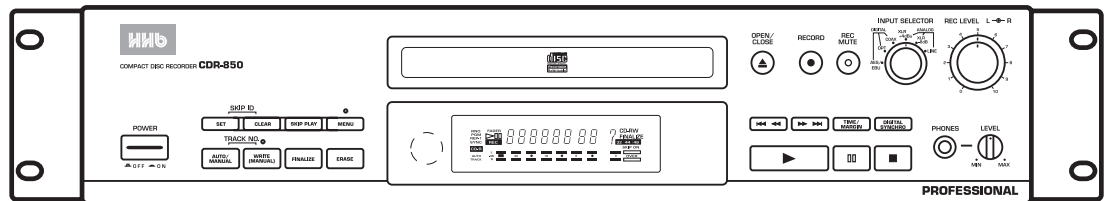

PROFESSIONAL COMPACT DISC RECORDER **CDR-850**



Operating Instructions



IMPORTANT



The lightning flash with arrowhead symbol, within an equilateral triangle, is intended to alert the user to the presence of uninsulated "dangerous voltage" within the product's enclosure that may be of sufficient magnitude to constitute a risk of electric shock to persons.

CAUTION

RISK OF ELECTRIC SHOCK
DO NOT OPEN

CAUTION:
TO PREVENT THE RISK OF ELECTRIC SHOCK, DO NOT REMOVE COVER (OR BACK). NO USER-SERVICEABLE PARTS INSIDE. REFER SERVICING TO QUALIFIED SERVICE PERSONNEL.



The exclamation point within an equilateral triangle is intended to alert the user to the presence of important operating and maintenance (servicing) instructions in the literature accompanying the appliance.

IMPORTANT SAFETY INSTRUCTIONS

READ INSTRUCTIONS — All the safety and operating instructions should be read before the product is operated.

RETAIN INSTRUCTIONS — The safety and operating instructions should be retained for future reference.

HEED WARNINGS — All warnings on the product and in the operating instructions should be adhered to.

FOLLOW INSTRUCTIONS — All operating and use instructions should be followed.

CLEANING — Unplug this product from the wall outlet before cleaning. The product should be cleaned only with a polishing cloth or a soft dry cloth. Never clean with furniture wax, benzene, insecticides or other volatile liquids since they may corrode the cabinet.

ATTACHMENTS — Do not use attachments not recommended by the product manufacturer as they may cause hazards.

WATER AND MOISTURE — Do not use this product near water — for example, near a bathtub, wash bowl, kitchen sink, or laundry tub; in a wet basement; or near a swimming pool; and the like.

ACCESSORIES — Do not place this product on an unstable cart, stand, tripod, bracket, or table. The product may fall, causing serious injury to a child or adult, and serious damage to the product. Use only with a cart, stand, tripod, bracket, or table recommended by the manufacturer, or sold with the product. Any mounting of the product should follow the manufacturer's instructions, and should use a mounting accessory recommended by the manufacturer.

CART — A product and cart combination should be moved with care. Quick stops, excessive force, and uneven surfaces may cause the product and cart combination to overturn.



VENTILATION — Slots and openings in the cabinet are provided for ventilation and to ensure reliable operation of the product and to protect it from overheating, and these openings must not be blocked or covered. The openings should never be blocked by placing the product on a bed, sofa, rug, or other similar surface. This product should not be placed in a built-in installation such as a bookcase or rack unless proper ventilation is provided or the manufacturer's instructions have been adhered to.

POWER SOURCES — This product should be operated only from the type of power source indicated on the marking label. If you are not sure of the type of power supply to your home, consult your product dealer or local power company.

LOCATION — The appliance should be installed in a stable location.

NONUSE PERIODS — The power cord of the appliance should be unplugged from the outlet when left unused for a long period of time.

GROUNDING OR POLARIZATION

● If this product is equipped with a polarized alternating current line plug (a plug having one blade wider than the other), it will fit into the outlet only one way. This is a safety feature. If you are unable to insert the plug fully into the outlet, try reversing the plug. If the plug should still fail to fit, contact your electrician to replace your obsolete outlet. Do not defeat the safety purpose of the polarized plug.

● If this product is equipped with a three-wire grounding type plug, a plug having a third (grounding) pin, it will only fit into a grounding type power outlet. This is a safety feature. If you are unable to insert the plug into the outlet, contact your electrician to replace your obsolete outlet. Do not defeat the safety purpose of the grounding type plug.

POWER-CORD PROTECTION — Power-supply cords should be routed so that they are not likely to be walked on or pinched by items placed upon or against them, paying particular attention to cords at plugs, convenience receptacles, and the point where they exit from the product.

OUTDOOR ANTENNA GROUNDING — If an outside antenna or cable system is connected to the product, be sure the antenna or cable system is grounded so as to provide some protection against voltage surges and built-up static charges. Article 810 of the National Electrical Code, ANSI/NFPA 70, provides information with regard to proper grounding of the mast and supporting structure, grounding of the lead-in wire to an antenna discharge unit, size of grounding conductors, location of antenna-discharge unit, connection to grounding electrodes, and requirements for the grounding electrode. See Figure A.

LIGHTNING — For added protection for this product during a lightning storm, or when it is left unattended and unused for long periods of time, unplug it from the wall outlet and disconnect the antenna or cable system. This will prevent damage to the product due to lightning and power-line surges.

POWER LINES — An outside antenna system should not be located in the vicinity of overhead power lines or other electric light or power circuits, or where it can fall into such power lines or circuits. When installing an outside antenna system, extreme care should be taken to keep from touching such power lines or circuits as contact with them might be fatal.

OVERLOADING — Do not overload wall outlets, extension cords, or integral convenience receptacles as this can result in a risk of fire or electric shock.

OBJECT AND LIQUID ENTRY — Never push objects of any kind into this product through openings as they may touch dangerous voltage points or short-out parts that could result in a fire or electric shock. Never spill liquid of any kind on the product.

SERVICING — Do not attempt to service this product yourself as opening or removing covers may expose you to dangerous voltage or other hazards. Refer all servicing to qualified service personnel.

DAMAGE REQUIRING SERVICE — Unplug this product from the wall outlet and refer servicing to qualified service personnel under the following conditions:

- When the power-supply cord or plug is damaged.
- If liquid has been spilled, or objects have fallen into the product.
- If the product has been exposed to rain or water.
- If the product does not operate normally by following the operating instructions. Adjust only those controls that are covered by the operating instructions as an improper adjustment of other controls may result in damage and will often require extensive work by a qualified technician to restore the product to its normal operation.
- If the product has been dropped or damaged in any way.
- When the product exhibits a distinct change in performance — this indicates a need for service.

REPLACEMENT PARTS — When replacement parts are required, be sure the service technician has used replacement parts specified by the manufacturer or have the same characteristics as the original part. Unauthorized substitutions may result in fire, electric shock, or other hazards.

SAFETY CHECK — Upon completion of any service or repairs to this product, ask the service technician to perform safety checks to determine that the product is in proper operating condition.

WALL OR CEILING MOUNTING — The product should not be mounted to a wall or ceiling.

HEAT — The product should be situated away from heat sources such as radiators, heat registers, stoves, or other products (including amplifiers) that produce heat.

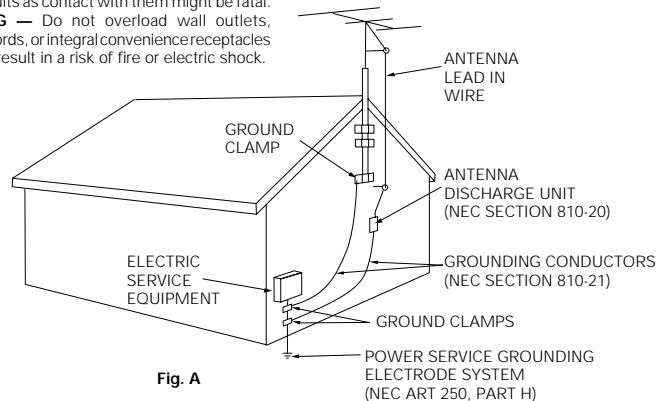

Fig. A

NEC — NATIONAL ELECTRICAL CODE

Thank you for buying the HHB CDR-850 Professional Compact Disc recorder. The CDR-850 is designed to make the professional CD recording process as straightforward as possible. However we do recommend that you read these operating instructions carefully, and keep them in a safe place for future reference.

In some countries, the shape of the power plug and outlet may differ from that shown in the explanatory drawings.

The method of connecting and operating the unit is, however, the same.

IMPORTANT NOTICE: Please register ownership of your CDR-850 with HHB Communications using the supplied card. Registration could assist in the recovery of your CDR-850 in the unfortunate event of theft.

A WORD ABOUT DISCS: Your HHB CDR-850 Professional CD Recorder is designed to operate with a broad range of blank CD-R media. However, for consistently high quality results and superior archiving stability, we recommend that you ask your dealer for HHB CD-R discs.

WARNING: TO PREVENT FIRE OR SHOCK HAZARD, DO NOT EXPOSE THIS APPLIANCE TO RAIN OR MOISTURE.

ATTENTION: AFIN DE PREVENIR TOUS RISQUES DE CHOC ELECTRIQUE OU DE DEBUT D EXPOSER CET APPAREIL A L'HUMIDITE AU A LA PLUIE.

WARNUNG: UM EINEN BRAND ODER STROMSCHLAG ZU VERMEIDEN, DIESES GERÄT NICHT REGEN ODER FEUCHTIGKEIT AUSSETZEN.

AVVERTENZA: PER EVITARE IL RISCHIO DI FIAMME O SCOSSE ELETTRICHE, NON ESPORRE QUESTO APPARECCHIO ALLA PIOGGIA O ALL 'UMIDITA'.

WAARSCHUWING: VERMINDER DE KANS OP EEN ELEKTRISCHE SCHOK OF BRAND EN STEL HET TOESTEL NIET AAN REGEN OF VOCHT BLOOT.

VARNING: UTSÄTT ALDRIG APPARATEN FÖR REGN ELLER FUKT FÖR ATT UNDVIKA RISK FÖR BRAND ELLER ELEKTRISKA STÖTAR.

ADVERTENCIA: PARA EVITAR INCENDIOS Y DESCARGAS ELÉCTRICAS, NO EXPONGA ESTE APARATO A LA LLUVIA NI A LA HUMEDAD.

ADVERTÊNCIA: A FIM DE EVITAR O PERIGO DE INCÊNDIO OU CHOQUE ELÉCTRICO, NÃO EXPONHA O APARELHO À CHUVA OU HUMIDADE.

[For U.S. model]

This equipment has been tested and found to comply with the limits for a Class B digital device, pursuant to Part 15 of the FCC Rules. These limits are designed to provide reasonable protection against harmful interference in a residential installation. This equipment generates, uses, and can radiate radio frequency energy and, if not installed and used in accordance with the instructions, may cause harmful interference to radio communications. However, there is no guarantee that interference will not occur in a particular installation. If this equipment does cause harmful interference to radio or television reception, which can be determined by turning the equipment off and on, the user is encouraged to try to correct the interference by one or more of the following measures:

- Reorient or relocate the receiving antenna.
- Increase the separation between the equipment and receiver.
- Connect the equipment into an outlet on a circuit different from that to which the receiver is connected.
- Consult the dealer or an experienced radio/TV technician for help.

[For U.S. model]

**DANGER – LASER RADIATION WHEN OPEN.
AVOID DIRECT EXPOSURE TO BEAM.**

This caution can be found on the rear panel of the unit.

Information to User (For U.S. model)

Alteration or modifications carried out without appropriate authorization may invalidate the user's right to operate the equipment.

CAUTION: (For U.S. model)

This product satisfies FCC regulations when shielded cables and connectors are used to connect the unit to other equipment. To prevent electromagnetic interference with electric appliances such as radios and televisions, use shielded cables and connectors for connections.

CAUTION (For U.S. model)

- Use of controls or adjustments or performance of procedures other than those specified herein may result in hazardous radiation exposure.
- The use of optical instruments with this product will increase eye hazard.

[For Canadian model]

This Class B digital apparatus meets all requirements of the Canadian Interference-Causing Equipment Regulations.

[Pour le modèle Canadien]

Cet appareil numérique de la Classe B respecte toutes les exigences du Règlement sur le matériel brouilleur du Canada.

[FOR EUROPEAN MODEL]

CAUTION

This product contains a laser diode of higher class than 1. To ensure continued safety, do not remove any covers or attempt to gain access to the inside of the product.

Refer all servicing to qualified personnel.

The following caution appears on your player.

Location: rear of the player

CLASS 1
LASER PRODUCT

[POUR LES MODÈLES À DESTINATION DE L'EUROPE]

ATTENTION

Ce produit renferme une diode à laser d'une catégorie supérieure à 1. Pour garantir une sécurité constante, ne pas retirer les couvercles ni essayer d'accéder à l'intérieur de l'appareil.

Pour toute réparation, s'adresser à un personnel qualifié.

L'avertissement suivante se trouve sur le Enregistreur De Disque Compact.

Emolacement: Sur le panneau arrière du Enregistreur De Disque Compact.

CLASS 1
LASER PRODUCT

[FÜR EUROPÄISCHE MODELLE]

VORSICHT

Dieses Gerät enthält eine Laserdiode mit einer höheren Klasse als 1. Um einen stets sicheren Betrieb zu gewährleisten, weder irgendwelche Abdeckungen entfernen, noch versuchen, sich zum Geräteinneren Zugang zu verschaffen. Alle Wartungsarbeiten sollten qualifiziertem Kundendienstpersonal überlassen werden.

Die nachfolgend Warnung ist an Ihrem CD-Recorder angebracht.

Stelle: an der Rückseite des Gerätes.

CLASS 1
LASER PRODUCT

[MODELLI PER L'EUROPA]

PRECAUZIONE

Questo prodotto contiene un diodo al laser di classe superiore alla classe 1. Per motivi di sicurezza, non smontare i coperchi e non procedere ad interventi sulle parti interne.

Per qualsiasi riparazione rivolgersi a personale qualificato.

La seguente avvertenza è stata applicata sul registratore per CD.

Posizione: Pannello posteriore del registratore per CD.

CLASS 1
LASER PRODUCT

[FOR EUROPEAN MODEL]

This product complies with the Low Voltage Directive (73/23/EEC), EMC Directives (89/336/EEC, 92/31/EEC) and CE Marking Directive (93/68/EEC).

[FÜR EUROPÄISCHE MODELLE]

Dieses Produkt entspricht den Niederspannungsrichtlinien (73/23/EEC), EMV-Richtlinien (89/336/EEC, 92/31/EEC) und den CE-Markierungsrichtlinien (93/68/EEC).

[POUR LES MODÈLES À DESTINATION DE L'EUROPE]

Ce produit est conforme à la directive relative aux appareils basse tension (73/23/CEE), aux directives relatives à la compatibilité électromagnétique (89/336/CEE, 92/31/CEE) et à la directive CE relative aux marquages (93/68/CEE).

[MODELLI PER L'EUROPA]

Questo prodotto è conforme alla direttiva sul basso voltaggio (73/23/CEE), alle direttive EMC (89/336/CEE, 92/31/CEE) e alla direttiva sul marchio CE (93/68/CEE).

[VOOR EUROPESE MODELLEN]**LET OP**

Dit produkt bevat een laser-diode van een hogere orde als 1. Om veiligheidsredenen mogen geen panelen worden verwijderd of de omvouw van het apparaat op andere wijze worde geopend.

Op uw CD-recorder is de onderstaande waarschuwing aangebracht.

Plaats: achterkant van de CD-recorder.

CLASS 1
LASER PRODUCT

[FÖR EUROPEISKA MODELLER]**OBSERVERA**

Denna apparat innehåller en laserdiod av högre klass än 1. För att inte äventyra säkerheten får du inte ta bort någon del av höljet eller försöka komma in i apparaten på något annat sätt. Överlåt all service till kvalificerad personal.

VIKTIGT:

Aparaten innehåller laser av högre klass än 1. Alla ingrepp i apparaten bör göras av särskilt utbildad personal.

Följande varning finns på CD-inspelningsapparat baksida.

CLASS 1
LASER PRODUCT

[PARA MODELOS EUROPEOS]**PRECAUCION**

Este producto contiene un diodo de láser de clase mayor que 1. Para no alterar la seguridad, no retire ninguna de las cubiertas ni intente acceder al interior de la unidad.

Todo servicio deberá ser realizado por personal técnico especializado.

La siguiente etiqueta de precaución se encuentra adherida en su grabadora de discos compactos.

Ubicación: En el panel trasero del Grabadora De Discos Compactos.

CLASS 1
LASER PRODUCT

[PARA MODELO EUROPEU]**PRECAUÇÃO**

Este produto contém um diodo laser de categoria acima de 1. Por motivos de segurança, não remove qualquer tampa e nem tentar ganhar acesso ao interior do produto.

Deixar todos os serviços de manutenção para profissionais qualificados.

O rótulo de advertência abaixo está afixado ao aparelho.

Localização: Painel posterior do aparelho.

CLASS 1
LASER PRODUCT

[VOOR EUROPESE MODELLEN]

Dit produkt voldoet aan de laagspanningsrichtlijn (73/23/EEC), de EMC-richtlijnen (89/336/EEC en 92/31/EEC) en de CE-markeringsrichtlijn (93/68/EEC).

[PARA MODELOS EUROPEOS]

Este producto cumple con la Directiva de Bajo Voltaje (73/23/CEE), Directivas EMC (89/336/CEE, 92/31/CEE) y Directiva de Marcación CE (93/68/CEE).

[FÖR EUROPEISKA MODELLER]

Denna produkt uppfyller föreskrifterna i Lågspänningsdirektiv (73/23/EEC), EMC-direktiv (89/336/EEC, 92/31/EEC) och CE-märkningsdirektiv (93/68/EEC).

[PARA MODELO EUROPEU]

Este produto cumpre com a Directiva de Voltagem Baixa (73/23/CEE), Directivas EMC (89/336/CEE, 92/31/CEE) e com a Directiva da Marcação CE (93/68/CEE).

POWER-CORD CAUTION

Handle the power cord by the plug. Do not pull out the plug by tugging the cord and never touch the power cord when your hands are wet as this could cause a short circuit or electric shock. Do not place the unit, a piece of furniture, etc., on the power cord, or pinch the cord. Never make a knot in the cord or tie it with other cords. The power cords should be routed such a way that they are not likely to be stepped on. A damaged power cord can cause a fire or give you an electrical shock. Check the power cord regularly. When you find it damaged, ask your nearest HHB authorized service center or your dealer for a replacement.

NOTE IMPORTANTE SUR LE CABLE D'ALIMENTATION

Tenir le câble d'alimentation par la fiche. Ne pas débrancher la prise en tirant sur le câble et ne pas toucher le câble avec les mains mouillées. Cela risque de provoquer un court-circuit ou un choc électrique. Ne pas poser l'appareil ou un meuble sur le câble. Ne pas pincer le câble. Ne pas faire de noeud avec le câble ou l'attacher à d'autres câbles. Les câbles d'alimentation doivent être posés de façon à ne pas être écrasés. Un câble abîmé peut provoquer un risque d'incendie ou un choc électrique. Vérifier le câble d'alimentation de temps en temps. Contacter le service après-vente HHB le plus proche ou le revendeur pour un remplacement.

VORSICHT MIT DEM NETZKABEL

Fassen Sie das Netzkabel immer am Stecker. Ziehen Sie nicht am Kabel selbst, und fassen Sie das Netzkabel niemals mit nassen Händen an, da dies einen Kurzschluß oder elektrischen Schlag verursachen kann. Stellen Sie nicht das Gerät, Möbelstücke o.ä. auf das Netzkabel; sehen Sie auch zu, daß es nicht eingeklemmt wird. Machen Sie niemals einen Knoten in das Netzkabel, und binden Sie es nicht mit anderen Kabeln. Das Netzkabel sollte so gelegt werden, daß niemand darauf tritt. Ein beschädigtes Netzkabel kann einen Brand oder elektrischen Schlag verursachen. Prüfen Sie das Netzkabel von Zeit zu Zeit. Sollte es beschädigt sein, wenden Sie sich an Ihre nächste autorisierte HHB-Kundendienststelle oder Ihren Händler, um es zu ersetzen.

AVVERTIMENTO RIGUARDANTE IL FILO DI ALIMENTAZIONE

Prendete sempre il filo di alimentazione per la spina. Non tiratelo mai agendo per il filo stesso e non toccate mai il filo con le mani bagnate, perchè questo potrebbe causare cortocircuiti o scosse elettriche. Non collocate l'unità, oppure dei mobili sopra il filo di alimentazione e controllate che lo stesso non sia premuto. Non annodate mai il filo di alimentazione nè collegatelo con altri fili. I fili di alimentazione devono essere collocati in tal modo che non saranno calpestati. Un filo di alimentazione danneggiato potrebbe causare incendi o scosse elettriche. Controllate il filo di alimentazione regolarmente. Quando localizzate un eventuale danno, rivolgetevi al più vicino centro assistenza autorizzato della HHB oppure al vostro rivenditore per la sostituzione del filo di alimentazione.

WAARSCHUWING NETSNOER

Pak het netsnoer beet bij de stekker. Trek de stekker er niet uit door aan het snoer te trekken en trek nooit aan het netsnoer met natte handen aangezien dit kortsluiting of een elektrische schok tot gevolg kan hebben. Plaats geen toestel, meubelstuk o.i.d. op het netsnoer, en klem het niet vast. Maak er nooit een knoop in en verbind het evenmin met andere snoeren. De netsnoeren dienen zo te worden geleid dat er niet per ongeluk iemand op gaat staan. Een beschadigd netsnoer kan brand of een elektrische schok veroorzaken. Controleer het netsnoer af en toe. Wanneer u de indruk krijgt dat het beschadigd is, dient u bij uw dichtstbijzijnde erkende HHB onderhoudscentrum of uw dealer een nieuw snoer te kopen.

VAR FÖRSIKTIG MED NÄTSLADDEN

Håll endast i stickkontakten. Dra inte ut kontakten ur el-uttaget genom att hålla i sladden. Rör aldrig kabel eller stickkontakt med våta händer, eftersom detta kan resultera i kortslutning eller elektrisk stöt. Ställ inte apparater eller andra saker, t.ex. möbler, ovanpå nätsladden. Slå inte knutor på kabeln och vira inte ihop den med andra kablar. Dra nätsladdarna så det inte finns risk att man trampar på dem. Om en nätsladd skadas finns det risk för eld eller elektrisk stöt. Kontrollera nätsladden med jämna mellanrum. Om du upptäcker skador på den bör du kontakta din närmaste auktoriserade HHB serviceverkstad eller din återförsäljare och få den utbytt.

PRECAUCIONES CONCERNIENTES A LA MANIPULACIÓN DEL CABLE DE ALIMENTACIÓN

Tome el cable de alimentación por la clavija. No extraiga la clavija tirando del cable. Nunca toque el cable de alimentación cuando sus manos estén mojadas, ya que esto podría causar cortocircuitos o descargas eléctricas. No coloque la unidad, algún mueble, etc., sobre el cable de alimentación. Asegúrese de no hacer nudos en el cable ni de unirlos a otros cables. Los cables de alimentación deberán ser dispuestos de tal forma que la probabilidad de que sean pisados sea mínima. Una cable de alimentación dañado podrá causar incendios o descargas eléctricas. Revise el cable de alimentación está dañado, solicite el reemplazo del mismo al centro de servicio autorizado HHB más cercano, o a su distribuidor.

PRECAUÇÕES COM O CABO DE ALIMENTAÇÃO

Manuseie o cabo de alimentação pela ficha. Não retire a ficha da tomada puxando pelo cabo e nunca toque o cabo de alimentação com as mãos molhadas pois isso pode causar um curto circuito ou choque eléctrico. Não coloque a unidade, uma peça da mobília, etc., sobre o cabo de alimentação, ou comprima o mesmo de qualquer forma. Nunca faça um nó no cabo ou amarre-o com outros cabos. Os cabos de alimentação devem ser posicionados de modo a não serem pisados. Um cabo de alimentação danificado pode provocar um incêndio ou um choque eléctrico nas pessoas. Não deixe de verificar o cabo de alimentação de vez em quando. Ao sentir que o mesmo esteja danificado, peça a sua substituição ao centro de assistência técnica autorizado mais próximo da HHB ou ao seu representante.

Bij dit product zijn batterijen geleverd. Wanneer deze leeg zijn, moet u ze niet weggooien maar inleveren als KCA.

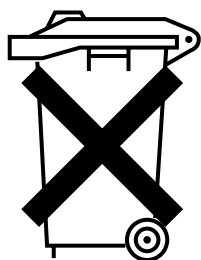

CONTENTS

CAUTIONS REGARDING HANDLING	10
FEATURES	12
CHECKING ACCESSORIES	16
DISCS	18
CONNECTION WITH OTHER EQUIPMENT	24
CONTROLS, CONNECTORS AND INDICATORS (FRONT PANEL)	34
CONTROLS, CONNECTORS AND INDICATORS (REMOTE CONTROL UNIT)	36
DISPLAY PANEL	40
DISC LOADING/UNLOADING	44
MODES OF RECORDING	46
RECORDING (1) – AUTOMATIC DIGITAL-SOURCE SYNCHRO RECORDING (1-TRACK RECORDING)	54
RECORDING (2) – AUTOMATIC DIGITAL-SOURCE SYNCHRO RECORDING (ALL-TRACK RECORDING)	58
RECORDING (3) – AUTOMATIC FINALIZATION RECORDING	60
RECORDING (4) – MANUAL DIGITAL-SOURCE RECORDING	62
RECORDING (5) – ANALOG-SOURCE RECORDING	64
SCMS	70
CONVENIENT FUNCTIONS FOR RECORDING	72
SKIPPING UNDESIRE TRACKS	82
MAKING A RECORDED DISC PLAYABLE ON A STANDARD CD PLAYER (FINALIZATION)	86
ERASING (CD-RW ONLY)	88
PLAYBACK	94
SKIPPING UNDESIRE TRACKS (SKIP PLAYBACK)	104
PLAYING TRACKS IN A SPECIFIC ORDER (PROGRAMMED PLAYBACK)	106
DISPLAY MESSAGE LIST	112
GLOSSARY	115
TROUBLESHOOTING	118
SPECIFICATIONS	124

SOMMAIRE

PRÉCAUTIONS CONCERNANT LA MANIPULATION DE L'APPAREIL	11
CARACTÉRISTIQUES	13
VÉRIFICATION DES ACCESSOIRES	17
DISQUES	19
CONNEXION À UN AUTRE APPAREIL	25
COMMANDES, CONNECTEURS ET INDICATEURS (FACE AVANT)	35
COMMANDES, CONNECTEURS ET INDICATEURS (TÉLÉCOMMANDE)	37
AFFICHEUR	41
CHARGEMENT/DÉCHARGEMENT D'UN DISQUE	45
MODES D'ENREGISTREMENT	47
ENREGISTREMENT (1) – ENREGISTREMENT AUTOMATIQUE AVEC SYNCHRONISATION D'UNE SOURCE NUMÉRIQUE (1 PISTE)	55
ENREGISTREMENT (2) – ENREGISTREMENT AUTOMATIQUE AVEC SYNCHRONISATION D'UNE SOURCE NUMÉRIQUE (TOUTES LES PISTES)	59
ENREGISTREMENT (3) – ENREGISTREMENT DE FINALISATION AUTOMATIQUE	61
ENREGISTREMENT (4) – ENREGISTREMENT MANUEL D'UNE SOURCE NUMÉRIQUE	63
ENREGISTREMENT (5) – ENREGISTREMENT D'UNE SOURCE ANALOGIQUE	65
SCMS	71
FONCTIONS D'AIDE À L'ENREGISTREMENT	73
MASQUAGE DES PISTES INDÉSIRABLES	83
PRÉPARATION D'UN DISQUE EN VUE DE SA LECTURE AU MOYEN D'UN LECTEUR STANDARD DE CD (FINALISATION)	87
EFFACEMENT (CD-RW UNIQUEMENT)	89
LECTURE	95
MASQUAGE DES PISTES NON DÉSIRÉES (LECTURE AVEC SAUT)	105
LECTURE DES PISTES DANS UN ORDRE PARTICULIER (LECTURE PROGRAMMÉE)	107
LISTE DES MESSAGES TEXTUELS	113
GLOSSAIRE	116
DÉPANNAGE	120
CARACTÉRISTIQUES TECHNIQUES	125

INDICE

PRECAUCIONES CON RESPECTO AL MANEJO	11
CARACTERÍSTICAS	13
COMPROBACIÓN DE ACCESORIOS	17
DISCOS	19
CONEXIÓN A OTRO EQUIPO	25
CONTROLES, CONECTORES E INDICADORES (PANEL DELANTERO)	35
CONTROLES, CONECTORES E INDICADORES (MANDO A DISTANCIA)	37
PANEL DE VISUALIZACIÓN	41
CARGA/DESCARGA DE DISCOS	45
MODOS DE GRABACIÓN	47
GRABACIÓN (1) – GRABACIÓN CON SINCRONIZACIÓN AUTOMÁTICA DE FUENTE DIGITAL (GRABACIÓN DE 1 PISTA)	55
GRABACIÓN (2) – GRABACIÓN CON SINCRONIZACIÓN AUTOMÁTICA DE FUENTE DIGITAL (GRABACIÓN DE TODAS LAS PISTAS)	59
GRABACIÓN (3) - GRABACIÓN CON FINALIZACIÓN AUTOMÁTICA	61
GRABACIÓN (4) – GRABACIÓN MANUAL DE FUENTE DIGITAL	63
GRABACIÓN (5) – GRABACIÓN DE FUENTE ANALÓGICA	65
SCMS	71
FUNCIONES CONVENIENTES PARA GRABAR	73
SALTO DE PISTAS NO DESEADAS	83
PARA QUE UN DISCO GRABADO PUEDA REPRODUCIRSE EN UN REPRODUCTOR CD ESTÁNDAR (FINALIZACIÓN)	87
BORRADO (CD-RW SOLAMENTE)	89
REPRODUCCIÓN	95
SALTO DE PISTAS NO DESEADAS (REPRODUCCIÓN CON SALTO)	105
REPRODUCCIÓN DE PISTAS EN UN ORDEN ESPECÍFICO (REPRODUCCIÓN PROGRAMADA)	107
LISTA DE MENSAJES	114
GLOSARIO	117
LOCALIZACIÓN Y SOLUCIÓN DE PROBLEMAS	122
ESPECIFICACIONES	126

CAUTIONS REGARDING HANDLING

Location

Install the compact disc recorder in a well-ventilated location where it will not be exposed to high temperatures or humidity.

Do not install the compact disc recorder in a location which is exposed to direct rays of the sun, or near stoves or radiators. Excessive heat can adversely affect the cabinet and internal components. Installation of the player in a damp or dusty environment may also result in a malfunction or accident. (Avoid installation near cookers etc., where the player may be exposed to oily smoke, steam or heat.)

Do not install the compact disc recorder on an unstable or inclined surface.

Precautions regarding installation

- Placing and using the compact disc recorder for long periods on heat-generating sources such as amplifiers will affect performance. Avoid placing the compact disc recorder on heat-generating sources.
- Install this compact disc recorder as far as possible from tuners and TV sets. A compact disc recorder installed in close proximity to such equipment may cause noise in audio reception or degradation of the picture. Such noise may be particularly noticeable when an indoor antenna is used. In such cases, make use of an outdoor antenna, or turn off power to the compact disc recorder.
- For best performance, place this unit on a level surface.

Cleaning the compact disc recorder

To clean the compact disc recorder, wipe with a soft, dry cloth. For stubborn dirt, wet a soft cloth with a mild detergent solution made by diluting one part detergent to 5 or 6 parts water, wring well, then wipe off the dirt. Also use a dry cloth to wipe the surface dry. Do not use volatile liquids such as benzene and thinner which are harmful to the unit.

Never move the unit during operation

The disc in a compact disc recorder rotates at high speed during operation. The unit should never be lifted or moved when a disc is loaded in the unit, the disc might be damaged and recording or playback may become impossible.

CD lens cleaning

The compact disc recorder's pickup lens should not become dirty in normal use, but if you suspect it is malfunctioning due to dirt on the lens please consult your nearest HHB authorized service center. Lens cleaners for compact disc recorders are commercially available, but special care must be taken if they are used as damage to the lens could occur.

Condensation

When this unit is brought into a warm room from previously cold surroundings or when the room temperature rises sharply, condensation may form inside, and the unit may not be able to attain its full performance. If this occurs, allow the unit to stand for about an hour or raise the room temperature gradually.

PRÉCAUTIONS CONCERNANT LA MANIPULATION DE L'APPAREIL

Emplacement

Installez l'enregistreur de disque compact dans un endroit bien ventilé, où il ne sera pas exposé à une haute température ni à l'humidité.

N'installez pas l'enregistreur de disque compact dans un endroit exposé aux rayons directs du soleil, près d'un chauffage ou d'une cuisinière. Une chaleur excessive peut nuire au boîtier et aux composants internes de l'appareil. Installer l'appareil dans un environnement humide ou poussiéreux peut aussi conduire à un mauvais fonctionnement ou causer un accident. (Évitez de l'installer près d'une cuisinière, etc., où il pourrait être exposé à de la fumée grasseuse, de la vapeur ou de la chaleur.)

N'installez pas l'enregistreur de disque compact sur une surface instable ou inclinée.

Précautions concernant l'installation

- Placer et utiliser l'enregistreur de disque compact pendant une longue période sur une source génératrice de chaleur, telle qu'un amplificateur, réduira ses performances. Évitez de placer l'enregistreur de disque compact sur une source génératrice de chaleur.
- Installez cet enregistreur de disque compact aussi loin que possible de tuners et de téléviseurs. Un enregistreur de disque compact installé près de tels appareils peut causer du bruit dans la réception audio ou détériorer l'image. Ce bruit peut être particulièrement perceptible lors de l'utilisation d'une antenne intérieure. Dans ce cas, utilisez une antenne extérieure ou mettez l'enregistreur de disque compact hors tension.
- Pour de meilleures performances, placez cet appareil sur une surface plate.

Nettoyage de l'enregistreur de disque compact

Pour nettoyer l'enregistreur de disque compact, essuyez-le avec un chiffon doux et sec. Pour la saleté qui résiste, humidifiez un chiffon doux avec une solution détergente douce réalisée en diluant une part de détergent dans 5 ou 6 parts d'eau, essorez bien, puis enlevez la saleté. Utilisez aussi un chiffon sec pour enlever l'humidité de la surface. N'utilisez pas de liquides volatils tels que du benzène ou des diluants qui pourraient endommager l'appareil.

Ne déplacez jamais l'appareil pendant le fonctionnement

Pendant le fonctionnement, le disque qui contient un enregistreur sur disque compact tourne à grande vitesse. L'appareil ne doit pas être soulevé ni déplacé quand il contient un disque car celui-ci pourrait être endommagé et l'enregistrement comme la lecture pourraient devenir impossible.

Nettoyage de l'optique du capteur

La lentille du capteur de l'enregistreur de disque compact ne devrait pas devenir sale lors d'une utilisation normale, mais, si pour certaines raisons, l'appareil ne fonctionnait pas correctement à cause de saletés, consultez votre service clientèle HHB le plus proche. Des nettoyeurs de lentille pour enregistreur de disque compact sont en vente dans le commerce, mais vous devez faire très attention si vous les utilisez car certains pourraient endommager la lentille.

Condensation

Si cet appareil est amené d'une pièce chaude à partir d'un environnement froid ou si la température de la pièce est augmentée brusquement, de la condensation risque de se former à l'intérieur de l'appareil, et celui peut ne pas fonctionner à ses performances maximum. Si cela se produit, laissez l'appareil sécher pendant environ une heure ou augmentez la température de la pièce graduellement.

PRECAUCIONES CON RESPECTO AL MANEJO

Ubicación

Instale la grabadora de discos compactos en un lugar bien ventilado donde no esté expuesta a una temperatura o humedad alta.

No instale la grabadora de discos compactos en un lugar expuesto a los rayos directos del sol, ni cerca de estufas o radiadores. El calor excesivo puede afectar adversamente a la caja y a los componentes internos. La instalación de la grabadora en un lugar húmedo o polvoriento también puede causar problemas en el funcionamiento o un accidente. (Evite instalarla cerca de cocinas, etc., donde la grabadora puede quedar expuesta al humo aceitoso, el vapor o el calor.)

No instale la grabadora de discos compactos encima de una superficie inestable o inclinada.

Precauciones con respecto a la instalación

- La colocación y utilización de la grabadora de discos compactos encima de aparatos que generan calor como, por ejemplo, amplificadores afectarán al rendimiento. Evite poner la grabadora de discos compactos encima de aparatos que generan calor.
- Instale esta grabadora de discos compactos tan lejos como sea posible de sintonizadores y televisores. Una grabadora de discos compactos instalada cerca de tales aparatos podrá causar ruidos en la recepción de audio o degradación en la imagen. El ruido podrá notarse particularmente cuando se utilice una antena interior. En tales casos, utilice una antena exterior o desconecte la alimentación de la grabadora de discos compactos.
- Para obtener las mejores prestaciones, ponga este aparato sobre una superficie nivelada.

Limpeza de la grabadora de discos compactos

Para limpiar la grabadora de discos compactos pase un paño blando y seco. Para la suciedad difícil de quitar, humedezca un paño blando en una solución de detergente suave compuesta de una parte de detergente y 5 ó 6 partes de agua, escurra bien el paño y luego limpie la suciedad. Utilice también un paño seco para secar la superficie. No utilice líquidos volátiles tales como bencina o diluyente porque podrán estropear el aparato.

Nunca mueva el aparato durante el funcionamiento

El disco introducido en una grabadora de discos compactos gira a alta velocidad durante el funcionamiento. El aparato nunca deberá ser levantado o movido habiendo un disco en su interior porque de lo contrario, el disco podrá estropearse o resultará imposible grabar.

Limpeza de la lente del CD

La lente fonocaptora de la grabadora de discos compactos no deberá ensuciarse si se utiliza normalmente, pero, si por alguna razón, funciona mal debido a que está sucia, consulte a su centro de servicio autorizado HHB más cercano. En el comercio se encuentran a la venta limpiadores para lentes de grabadoras de discos compactos, pero al utilizarlos deberá tenerse mucho cuidado porque podrían estropear la lente.

Condensación

Cuando este aparato se pasa de un lugar frío a otro caliente, o cuando la temperatura de una habitación aumenta considerablemente, es posible que se forme condensación en su interior y el aparato no pueda funcionar a pleno rendimiento. Si pasa esto, no utilice el aparato durante aproximadamente una hora o aumente poco a poco la temperatura de la habitación.

FEATURES

This unit can be used to record CD-R (CD Recordable) discs or CD-RW (CD ReWritable) discs.

Once recorded, a CD-R disc cannot be erased. However, a recorded CD-RW disc can be erased later.

Both CD-R and CD-RW discs provide the high sound quality and excellent durability that is the hallmark of ordinary prerecorded CDs (compact discs).

Playback of CD-R, CD-RW and CD discs

This recorder can be used to play partially recorded CD-R or CD-RW discs, finalized CD-R or CD-RW discs and standard prerecorded CD discs.

Creation of CD-compatible discs

A CD-R disc can be played on a CD player just as a standard pre-recorded disc can be played, provided the CD-R disc has been finalized (recording the Table Of Contents) after recording.

PLEASE NOTE CD-RW disc's can only be played back on players specifically designed to play CD-RW discs.

Sampling frequency converter

When recording from a digital source such as a satellite broadcast, DAT, DCC, or DVD with sampling frequencies of 32 kHz to 48 kHz, this unit will automatically record the disc with a sampling frequency of 44.1 kHz, which is the standard sampling frequency for CD's or MD's.

However the sampling frequency of the digital outputs during recording will be the same as the sampling frequency input to the unit.

Digital-source synchro recording modes

When recording digital signals from CD, DAT, MD, DVD or DCC etc., the recording can be started and stopped synchronously with the start and stop times of the source device.

A mode for synchro recording single tracks is also available for easy compilation recording.

CARACTÉRISTIQUES

Cet appareil peut être utilisé pour enregistrer des CD-R (CD enregistrable) ou des CD-RW (CD réinscriptible).

Une fois enregistré, un CD-R ne peut pas être effacé. Par contre un CD-RW peut être effacé par la suite.

Les CD-R et les CD-RW offrent tous les deux un son de haute qualité et une durabilité excellente qui sont les caractéristiques des CD préenregistrés (disque compact) ordinaires.

Lecture de CD-R, CD-RW et CD

Cet enregistreur peut être utilisé pour reproduire les CD-R ou CD-RW partiellement enregistrés, les CD-R ou CD-RW complètement enregistrés et les CD préenregistrés standards.

Création de disques CD compatibles

Un disque CD-R peut être lu sur un lecteur de CD à l'instar d'un CD audio préenregistré, à condition d'être "finalisé" après l'enregistrement (c'est-à-dire que son catalogue, ou TOC, soit enregistré).

VEUILLEZ NOTER QUE les disques CD-RW ne peuvent être lus que sur un appareil qui a été spécialement étudié pour cela.

Convertisseur de fréquence d'échantillonnage

Lors de l'enregistrement d'une source numérique telle qu'une émission satellite, DAT, DCC ou DVD avec des fréquences d'échantillonnage de 32 kHz ou 48 kHz, cet appareil convertit automatiquement la fréquence d'échantillonnage sur 44,1 kHz qui est la fréquence utilisée pour les CD ou MD.

Toutefois, la fréquence d'échantillonnage des signaux numériques présents en sortie au moment d'un enregistrement est identique à la fréquence d'échantillonnage du signal appliqué à l'entrée de l'appareil.

Modes d'enregistrement synchronisé des sources numériques

Lors de l'enregistrement d'un signal numérique d'un CD, DAT, MD, DVD ou DCC, l'enregistrement sur cet appareil peut être démarré et arrêté automatiquement en synchronisation avec le de démarrage et l'arrêt de l'appareil source.

Un mode d'enregistrement synchronisé d'une plage unique est aussi disponible pour les sources mentionnées ci-dessus permettant de réaliser un montage facilement.

CARACTERÍSTICAS

Este aparato puede utilizarse para grabar discos CD-R (CDs grabables) o discos CD-RW (CDs reescribibles).

Una vez grabado, un disco CD-R no puede ser borrado. Sin embargo, un disco CD-RW grabado puede borrarse más adelante.

Los discos CD-R y CD-RW proporcionan la alta calidad de sonido y la excelente durabilidad que constituye la marca distintiva de los CDs (discos compactos) pregrabados convencionales.

Reproducción de discos CD-R, CD-RW y CD

Esta grabadora puede utilizarse para reproducir discos CD-R o CD-RW grabados parcialmente, discos CD-R o CD-RW finalizados o discos CD pregrabados estándar.

Creación de discos compatibles con CD

Un disco CD-R puede ser reproducido en un reproductor CD como si fuera un disco CD pregrabado estándar siempre que haya sido finalizado (grabando el TOC) tras la grabación.

TENGA EN CUENTA QUE los discos CD-RW sólo pueden ser reproducidos en reproductores diseñados especialmente para reproducir discos CD-RW.

Convertidor de frecuencia de muestreo

Cuando grabe de una fuente digital tal como una emisión por satélite, DAT, DCC y DVD con frecuencias de muestreo de 32 kHz o 48 kHz, este aparato convertirá automáticamente la frecuencia de muestreo en 44,1 kHz, que es la frecuencia de muestreo utilizada con los CDs o MDs.

Sin embargo, la frecuencia de muestreo de las salidas digitales durante la grabación será la misma que la frecuencia de muestreo introducida en el aparato.

Modos de grabación sincronizada de fuentes digitales

Cuando grabe señales digitales de un CD, DAT, MD, DVD o DCC, la grabación en este aparato podrá iniciarse y detenerse en sincronización con el inicio y la parada de la reproducción de la fuente de sonido.

Para facilitar la edición de la grabación también se encuentra disponible un modo para la grabación sincronizada de una sola pista de las fuentes de sonido mencionadas arriba.

FEATURES

Built-in Multi-Level $\Delta\Sigma$ (Delta-Sigma) DAC

The multi-level Digital-Analog Converter achieves superior resolution compared to the conventional Delta-Sigma DAC, thus producing high conversion accuracy even when jitter is present in the system clock.

1-bit A/D converter

The A/D converter (analog-to-digital converter) of this unit uses the latest 1-bit conversion system. This system provides the following advantages compared to previous systems.

- Zero-cross distortion does not occur from the principle.
- Non-linear distortion does not occur throughout the frequency band.
- High accuracy is possible without adjustment.

These advantages preserve the original quality of the music including low-level signals.

Direct construction with minimized signal path and separated digital and analog

The direct construction reduces cross-interference between signals by achieving a correct signal transfer. It reproduces musical signals with high purity by thoroughly improving the distortion, channel separation and level linearity values. These improvements are not in terms of values at a single point but applied over a wide frequency range.

Built-in copy bit

The following 3 types of CD-R or CD-RW discs can be created:

Discs that do not prohibit copying (copy bit 1)

Discs that can only be copied once (copy bit 0)

Discs that prohibit copying (copy bit 1/0)

EIA standard rack compatibility

The right and left installment holes on the front panel are suitable for 483 mm (19 inch) EIA standard racks.

Please use 5 mm (3/16 inch) diameter, 9.5 mm (3/8 inch) long screws (sold separately) to install in a rack mount unit.

Convertisseur N/A multi-niveaux $\Delta\Sigma$ (Delta-Sigma) intégré

Le convertisseur numérique-analogique multi-niveaux intégré atteint une résolution supérieure en comparaison aux convertisseurs N/A Delta-Sigma conventionnels, permettant d'obtenir de cette façon une fidélité de la conversion même quand il y a de la guigue dans l'horloge système.

Convertisseur N/A 1 bit

Le convertisseur N/A (numérique-analogique) de cet appareil utilise le système de conversion 1 bit le plus récent. Ce système offre les avantages suivants comparés aux systèmes précédents.

- Par définition, aucune distorsion au passage à zéro ne se produit.
- Aucune distorsion non linéaire ne se produit sur toute la bande des fréquences.
- Une haute fidélité est possible sans ajustement.

Ces avantages préservent la qualité originale de la musique, y compris les signaux de bas niveau.

Construction directe avec un trajet de signal minimum et séparation numérique/analogique

La construction directe réduit les interférences croisées entre les signaux en obtenant un signal de transfert correct. Elle reproduit les signaux musicaux avec une grande pureté en améliorant complètement les valeurs de la distorsion, de la séparation des canaux et de la linéarité du niveau. Ces améliorations ne concernent pas uniquement les valeurs en un point particulier mais s'appliquent à sur une large plage de fréquences.

Bit de copie intégré

Vous pouvez créer les 3 types suivants de disques CD-R ou CD-RW:

Des disques dont la copie numérique n'est pas interdite (bit de copie à 1)

Des disques qui ne peuvent être copiés numériquement qu'une fois (bit de copie à 0)

Des disques dont la copie numérique est interdite (bit de copie 1/0)

Compatibilité avec les bâtis au standard EIA

Les trous d'installation droit et gauche sur le panneau avant conviennent aux bâtis de 483 mm (19 pouces) au standard EIA. Veuillez utiliser des vis long de 9,5 mm (3/8 pouce) et de 5 mm (3/16 pouce) de diamètre (vendus séparément) pour installer l'appareil dans un bâti.

DAC $\Delta\Sigma$ (delta-sigma) multinivel incorporado

El convertidor digital-analógico multinivel logra una definición superior en comparación con el DAC delta-sigma convencional, produciendo por lo tanto una precisión de conversión alta incluso habiendo fluctuación en el reloj del sistema.

Convertidor A/D de 1 bit

El convertidor A/D (convertidor analógico a digital) de este aparato utiliza el sistema de conversión de 1 bit más moderno. Este sistema proporciona las ventajas siguientes en comparación con sistemas anteriores.

- No se produce distorsión de cruce cero desde el principio.
- No se produce distorsión no lineal en toda la banda de frecuencias.
- Es posible lograr una precisión alta sin ajustes.

Estas ventajas conservan la calidad original de la música, incluyendo las señales de nivel bajo.

Construcción directa con camino de señales minimizado y señales analógicas y digitales separadas

La construcción directa reduce la interferencia cruzada entre señales y logra una transferencia correcta de las señales. Ésta reproduce las señales musicales con gran pureza mejorando los valores de la distorsión, la separación entre canales y la linealidad del nivel. Estas mejoras no se limitan a los valores en un solo punto, sino que se aplican a toda la amplia gama de frecuencias.

Bit de copiado incorporado

Se pueden crear los 3 tipos de disco CD-R o CD-RW siguientes:

Discos que no prohíben el copiado (bit de copiado 1)

Discos que sólo pueden ser grabados una vez (bit de copiado 0)

Discos que prohíben el copiado (bit de copiado 1/0)

Compatibilidad con estantería de la norma EIA

Los agujeros de instalación derecho e izquierdo del panel delantero son apropiados para estanterías de 483 mm de la norma EIA.

Utilice tornillos de unos 5 mm de diámetro y 9,5 mm de longitud (vendidos por separado) para instalar el aparato en una estantería.

CHECKING ACCESSORIES

Check that the following accessories were supplied with the CDR-850 disc recorder.

- ① Audio cables ... x 2
(analog recording input, analog playback output)
 - ② AC power cord
 - ③ Remote control unit
 - ④ AAA/R03 dry cell batteries ... x 2
 - ⑤ HHB CD-R disc
- Operating instructions (this booklet)
- HHB Advanced Media Products brochure
 - Owner's Registration Card

Loading batteries in the remote control unit

Battery loading method

- Remove the battery cover on the rear, insert 2 batteries matching the polarities (\oplus , \ominus) to the indications in the compartment and fit the cover back in its the original position.

Caution on batteries

- Load batteries with correct \oplus and \ominus orientations as indicated inside the battery compartment.
- Do not use new and used batteries together.
- Even when two batteries have the same shape, their rated output voltages may sometimes differ. Therefore, do not use different types of batteries together.
- Some batteries are rechargeable, while others are not. Read the instructions indicated on the batteries carefully before use.
- The battery life is about 6 months under normal use. When the remote control unit is not to be used for a long period (more than 1 month), be sure to remove the batteries.
- Should battery fluid leak, wipe the inside of the battery compartment well, and then load new batteries.

Caution on the operation of the remote control

- Remote control may not be possible if there is an obstacle between the remote control and the main unit, or if the remote control is used at too great an angle to the main unit.
- Errors in operation may occur if a strong light is shining on the remote control receiver on the main unit.
- Errors in operation may occur if the main unit is used near equipment radiating infrared rays, or if an infrared remote control from other equipment is used near the main unit. The infrared remote control could also cause other equipment to operate incorrectly.
- Replace the batteries when the remote control range of operation decreases or becomes intermittent.

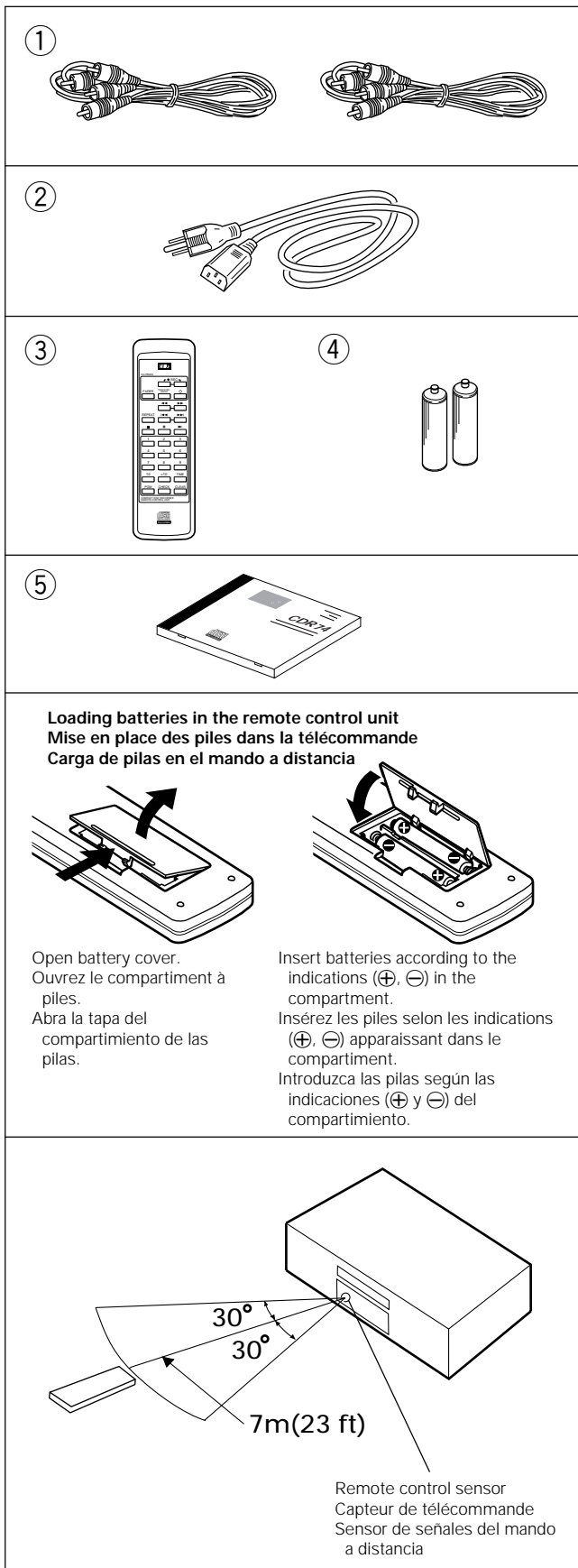

VÉRIFICATION DES ACCESSOIRES

Vérifiez que les accessoires suivants sont fournis avec l'enregistreur de disque CDR-850.

- ① Câbles audio ... x 2
(entrée pour l'enregistrement analogique, sortie pour la lecture analogique)
 - ② Cordon d'alimentation secteur
 - ③ Télécommande
 - ④ Piles sèches AAA/R03 ... x 2
 - ⑤ Disque CD-R HHB
- Mode d'emploi (ce livret)
- Brochure Produits multimédias évolués HHB
 - Carte d'enregistrement

Mise en place des piles dans la télécommande

Méthode d'insertion des piles

- Retirez le couvercle du compartiment à piles à l'arrière de la télécommande, insérez 2 piles en associant les polarités (+, -) aux indications du compartiment et remettez le couvercle dans sa position d'origine.

Précautions concernant les piles

- Insérez les piles avec les pôles (+) et (-) correctement orientés comme indiqué dans le compartiment à piles.
- N'utilisez pas en même temps une pile neuve avec une vieille pile.
- Même si deux piles ont la même forme, leur tension peut être quelques fois différente. Par conséquent, n'utilisez pas deux différents types de pile ensemble.
- Certaines piles sont rechargeables tandis que d'autres ne le sont pas. Lisez les instructions inscrites sur les piles attentivement avant de les utiliser.
- Les piles ont une durée de vie d'environ 6 mois lors d'une utilisation normale. Si la télécommande ne doit pas être utilisée pendant une longue période (plus d'un mois), retirez les piles.
- En cas de fuite d'électrolyte des piles, essuyez bien l'intérieur du compartiment à piles, puis insérez des nouvelles piles.

Précautions relatives au fonctionnement de la télécommande

- La télécommande peut ne pas fonctionner s'il y a un obstacle entre elle et l'appareil principal ou si elle est utilisée avec un angle trop important par rapport au capteur de télécommande.
- Un fonctionnement erroné peut se produire si une forte lumière comme la lumière du soleil ou un éclairage fluorescent frappe directement le capteur de télécommande.
- L'appareil principal peut ne pas fonctionner correctement s'il est utilisé près d'un appareil émettant des rayons infrarouges ou si une télécommande d'un autre appareil est utilisée à proximité. Inversement, la télécommande peut entraîner le fonctionnement incorrect d'autres appareils.
- Remplacez les piles lorsque la portée du boîtier de télécommande diminue, ou que son fonctionnement est intermittent.

COMPROBACIÓN DE ACCESORIOS

Compruebe que los accesorios siguientes hayan sido suministrados con la grabadora de discos CDR-850.

- ① Cables de audio ... x 2
(entrada de grabación analógica, salida de grabación analógica)
 - ② Cable de alimentación de CA
 - ③ Mando a distancia
 - ④ Pilas secas AAA/R03 ... x 2
 - ⑤ Disco HHB CD-R
- Manual de instrucciones (este manual)
- Folleto de productos de medios avanzados HHB
 - Tarjeta de registro del propietario

Carga de pilas en el mando a distancia

Método de carga de las pilas

- Quite la tapa del compartimento de las pilas, ubicada en la parte trasera, introduzca 2 pilas haciendo coincidir sus polaridades con las indicaciones (+, -) del compartimento y vuelva a poner la tapa en su posición original.

Cuidados con las pilas

- Cargue las pilas poniendo las polaridades (+) y (-) como se indica en el compartimento de las pilas.
- No utilice pilas nuevas y usadas mezcladas.
- Aunque dos pilas tengan la misma forma, sus tensiones de salida pueden cambiar algunas veces. Por lo tanto, no utilice juntas pilas de tipo diferente.
- Pueden utilizarse baterías y pilas. Lea cuidadosamente las instrucciones de las baterías antes de utilizarlas.
- La duración de las pilas es de 6 meses aproximadamente bajo condiciones de utilización normal. Cuando no vaya a utilizar el mando a distancia durante mucho tiempo (más de 1 mes), asegúrese de quitar las pilas.
- Si hubiese fugas de electrolito, limpie bien el interior del compartimento de las pilas y luego introduzca otras nuevas.

Precaución con el funcionamiento del mando a distancia

- El control a distancia tal vez resulte imposible si hay un obstáculo entre el mando a distancia y el aparato principal, o si el mando a distancia está muy alejado o a un ángulo excesivo del sensor de señales.
- El funcionamiento tal vez no sea adecuado si cae sobre el sensor de señales una luz intensa como, por ejemplo, la luz directa del sol o la luz de una lámpara fluorescente.
- El aparato principal tal vez no funcione bien si se utiliza cerca de equipos que emitan rayos infrarrojos, o si se utiliza cerca de él el mando a distancia por infrarrojos de otro aparato. El mando a distancia también podría hacer que funcionasen mal otros equipos.
- Sustituya las pilas cuando el alcance de funcionamiento del mando a distancia disminuya o el mando funcione intermitentemente.

DISCS

Discs compatible with this unit

- **CD-R and CD-RW discs**

- When recording signals on a CD-R disc*1 or a CD-RW disc *2 with this unit, be sure to use the disc carrying one of the following marks.



or



Your HHB CDR-850 Professional CD Recorder is designed to operate with a broad range of CD-R or CD-RW media. However, for consistently high quality results and superior archiving stability, we recommend that you ask your dealer for these commercially available CD-R or CD-RW discs from HHB.

CDR 74 Silver (12 cm, 74 min.)

CDR 74 Gold (12 cm, 74 min.)

CDR 74 Gold P (12 cm, 74 min.)

If a CD-R disc recorded with computer data (CD-ROM) is played on this unit, the signal will not be output. In this case, the time display will alternate with the "ROM" display.

- **CD disc**

- The CD disc used with this unit should be a disc carrying the following mark (Compact Disc - digital audio with optical recording).



WARNING: Duplication of CD's protected by copyright can be unlawful, and this unit is not supplied for such purposes. Please ensure this unit is not used for illegal copying. HHB accepts absolutely no responsibility regarding the use of this product for unlawful purposes.

DISQUES

Disques compatibles avec cet appareil

- CD-R et CD-RW

- Lorsque vous enregistrez un CD-R*1 ou un CD-RW*2 avec cet appareil, utilisez des disques portant l'une des marques suivantes.



ou



Votre enregistreur de CD professionnel HHB CDR-850 est conçu pour fonctionner avec une grande variété de support CD-R ou CD-RW. Cependant, pour obtenir des résultats de haute qualité et une stabilité supérieure d'archivage, nous recommandons que vous demandiez à votre revendeur les disques CD-R ou CD-RW HHB suivants.

CDR 74 Silver (12 cm, 74 mn.)

CDR 74 Gold (12 cm, 74 mn.)

CDR 74 Gold P (12 cm, 74 mn.)

Si un disque CD-R sur lequel sont enregistrées des données informatiques (CD-ROM) est lu sur cet appareil, aucun signal n'est produit en sortie. Pour vous le signaler, l'affichage du temps alterne avec l'affichage de la mention "ROM".

- CD

- Les CD utilisés avec cet appareil doivent porter la marque suivante (Disque compact - audio numérique avec enregistrement optique).



AVERTISSEMENT: La copie de CD protégés par des droits d'auteur peut être illégale et cet appareil n'est pas vendu dans un tel but. Veuillez vous assurer que cet appareil n'est pas utilisé pour des copies illégales. HHB ne peut absolument pas être tenu responsable pour toute utilisation illégale de ce produit.

DISCOS

Discos compatibles con este aparato

- Discos CD-R y CD-RW

- Cuando grabe señales en un disco CD-R*1 o en un disco CD-RW*2, asegúrese de utilizar uno que tenga una de las marcas siguientes:



o



Su grabadora CD profesional CDR-850 de HHB ha sido diseñada para funcionar con una amplia gama de CD-Rs o CD-RWs. Sin embargo, para obtener unos resultados de alta calidad de forma consistente y una estabilidad superior, le recomendamos consultar a su concesionario en cuanto a la disponibilidad de discos CD-R o CD-RWs de HHB.

CDR 74 Silver (12 cm, 74 minutos)

CDR 74 Gold (12 cm, 74 minutos)

CDR 74 Gold P (12 cm, 74 minutos)

Si se reproduce en este aparato una disco CD-R grabado con datos de computadora (CD-ROM), las señales no saldrán. En este caso, la visualización del tiempo alternará con la visualización "ROM".

- Disco CD

- El disco CD que vaya a ser utilizado en este aparato deberá ser un disco que tenga la marca mostrada abajo (disco compacto - audio digital con grabación óptica).



ADVERTENCIA: La copia de CDs protegidos por derechos de autor es ilegal, además de ser un acto inmoral. Este aparato no se vende con tal finalidad. Procure no utilizar este aparato de forma incorrecta. HHB no se hace responsable de ninguna forma del uso de este aparato con fines ilegales.

DISCS

CD-R finalization

To be able to play a recorded CD-R disc on a standard CD player, the disc must be first subjected to processing called finalization.

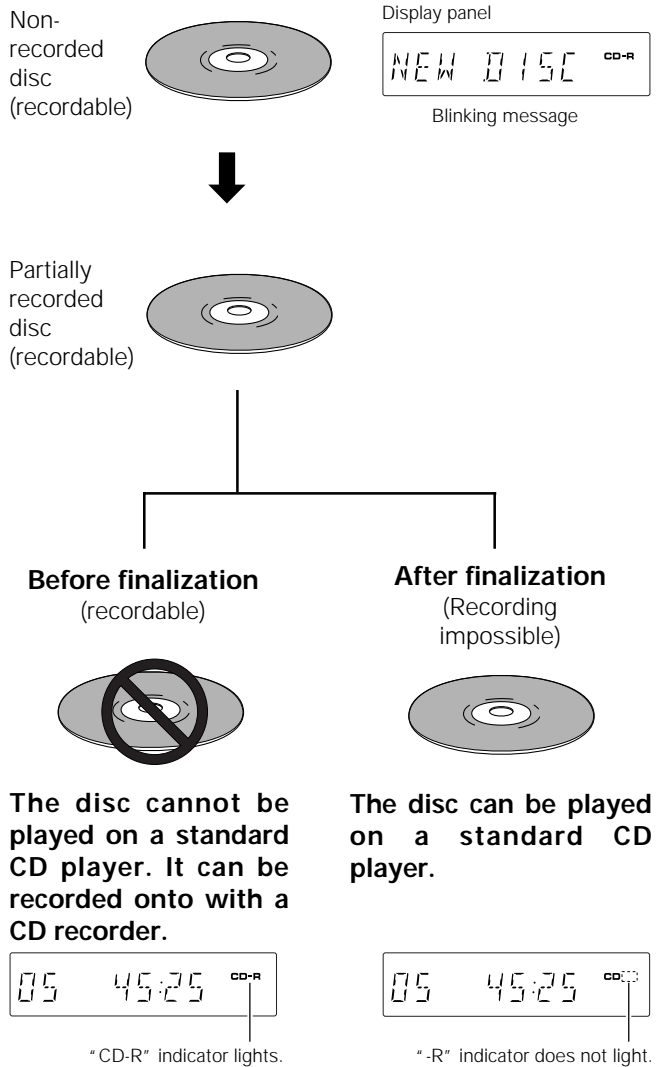

CAUTION

After finalization;

- additional recording is impossible.
- setting or clearing of skip IDs is impossible.
(Refer to pages 60 and 86 for more information on finalization.)

CD-RW

A finalized CD-RW disc cannot be played back on a standard CD player. A CD-RW disc player is required to play back such discs.

Recordings made on CD-RW discs can be erased even when they have been finalized. New recordings can be made after erasure. Refer to page 88 for information on how to erase recordings.

DISQUES

Finalisation de CD-R

Pour pouvoir reproduire un CD-R enregistré sur une lecture CD ordinaire, le disque doit d'abord être soumis au processus appelé "finalisation".

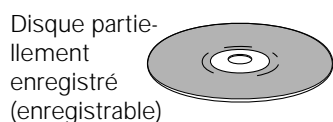
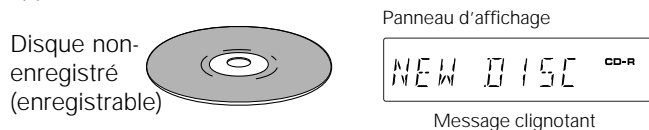

Avant la finalisation
(Enregistrable)



Le disque ne peut pas être reproduit sur un lecteur CD ordinaire. Il peut être enregistré avec un enregistreur de CD.

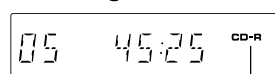

L'indicateur "CD-R" est allumé.

Après la finalisation
(Enregistrement impossible)

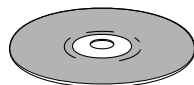

Le disque peut être reproduit sur un lecteur CD ordinaire.

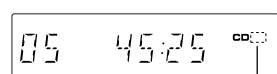

L'indicateur "-R" n'est pas allumé.

ATTENTION

Après la finalisation

- Tout enregistrement additionnel est impossible.
- Le réglage ou l'annulation de numéros de saut est impossible.

(Référez-vous aux pages 61 et 87 pour plus d'informations sur la finalisation.)

CD-RW

Un CD-RW finalisé ne peut pas être reproduit sur un lecteur CD ordinaire. Un lecteur de CD-RW doit être utilisé pour reproduire ces disques.

Les enregistrements réalisés sur des CD-RW peuvent être effacés même après qu'ils ont été finalisés. De nouveaux enregistrements peuvent être faits après l'effacement. Référez-vous à la page 89 pour savoir comment effacer un enregistrement.

DISCOS

Finalización de CD-R

Para poder reproducir un disco CD-R grabado en un reproductor estándar de CDs, el disco debe ser sometido primero al proceso llamado "finalización".

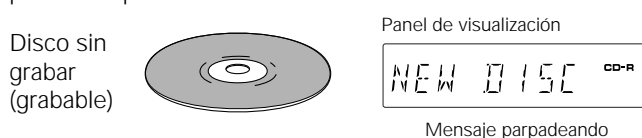

Antes de la finalización
(grabable)



El disco no puede reproducirse en un reproductor CD estándar. Pero puede grabarse con una grabadora de CD.

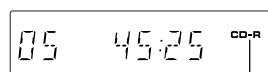

El indicador "CD-R" se enciende.

Después de la finalización
(grabación imposible)

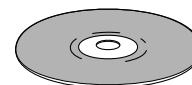

El disco puede reproducirse en un reproductor CD estándar.

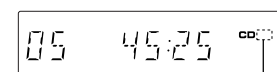

El indicador "-R" no se enciende.

PRECAUCIÓN

Después de la finalización:

- Resulta imposible seguir grabando.
- La puesta o borrado de identificaciones de salto resulta imposible.

(Consulte las páginas 61 y 87 para tener más información acerca de la finalización.)

CD-RW

Un disco CD-RW finalizado no puede ser reproducido en un reproductor CD estándar. Para reproducir tales discos se necesita un reproductor CD-RW.

Las grabaciones hechas en discos CD-RW pueden borrarse aunque hayan sido finalizadas. Tras el borrado se pueden hacer grabaciones nuevas. Consulte la página 89 para tener información acerca de cómo borrar grabaciones.

DISCS

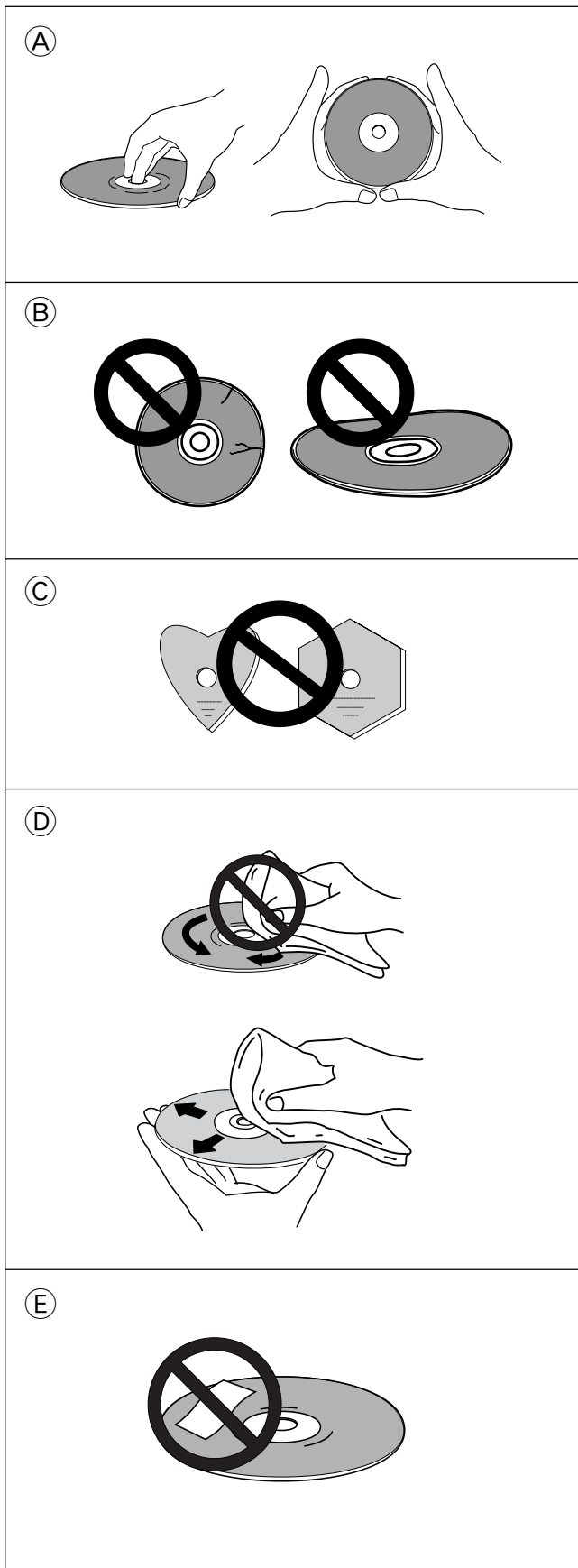

A, B Handling of disc(s)

- When holding a CD-R, CD-RW or CD disc, be careful not to leave fingerprints, dirt or scratches on the signal-recording side. Hold the disc by placing your fingers on the edge or across the center hole and edge. A disc with fingerprints, dirt or scratches can sometimes become unusable for recording or playback.
- Be careful not to scratch the label side. A scratched disc can sometimes become unusable for recording or playback.
- The disc rotates at a high speed inside the player. Do not attempt to use a disc that is cracked or extremely warped.

C Do not play CDs with special shapes

- Do not play CDs that have special shapes, such as a heart-shape, as it may cause this unit to malfunction.

D Disc maintenance

- When a recorded disc is marked with a fingerprint or dust it is possible for the replay signal quality to be degraded. Therefore always try to keep the disc surface clean. Should cleaning be required, use a soft cloth either dry or moistened with a little alcohol, and wipe lightly from the center of the disc towards the disc edge.
- An optional disc cleaning kit is recommended.
- Do not use a vinyl record cleaning spray or anti-static cleaning materials. Also ensure that volatile chemicals such as benzene or cellulose thinners are not spilt on discs, for these chemicals can permanently damage the disc surface.

E Disc storage

- CD-R, CD-RW and CD discs are made of plastic, and care should be taken to ensure they do not get warped or bent. Always store discs in cases and stand the case upright. Avoid storing discs in direct sunlight, extremely high or low temperatures or high humidity. It is recommended never to leave a disc on a car seat in sunlight, as the temperature can become extremely high.
- Be sure to read the instructions supplied with the disc.
- Do not stick labels on the back of the disc unless they are supplied specifically for CD labelling. Ensure the label surface does not get scratched or damaged. Use only a pen specifically designed for writing on CD's as other pens could damage the disk. Never use any writing instrument with a hard point (ballpoint pen, pencil etc.) as they will damage the disc.

DISQUES

(A), (B) Manipulation des disques

- Pour tenir un CD-R, un CD-RW ou un CD, faites attention de ne pas laisser d'empreintes digitales, de saleté ou rayures sur la face où le signal est enregistré. Tenez le disque en plaçant vos doigts sur les côtés, ou sur le côté et sur le trou central. Un disque avec des empreintes de doigts, de la saleté ou des rayures peut parfois devenir inutilisable pour l'enregistrement et la lecture.
- Faites attention de ne pas rayer la face de l'étiquette. Un disque rayé peut parfois devenir inutilisable pour l'enregistrement et la lecture.
- Le disque tourne à grande vitesse à l'intérieur du lecteur. N'essayez pas d'utiliser un disque rayé ou voilé.

(C) Ne reproduisez pas de CD avec une forme spéciale

- Ne reproduisez pas les CD qui ont une forme spéciale, telles que les CD en forme de cœur, car cela pourrait causer un mauvais fonctionnement.

(D) Entretien des disques

- Quand un disque enregistré porte des traces de doigts ou de la poussière, il se peut que la qualité du signal joué soit altérée. C'est pourquoi, essayez toujours de garder la surface des disques propre. Pour nettoyer les disques, utilisez un chiffon doux, sec ou imprégné d'alcool, et essuyez sans appuyer trop fort en ligne droite du centre vers les bords.
- Pour le nettoyage des disques, nous recommandons l'utilisation d'un kit de nettoyage de disque.
- N'utilisez pas de vaporisateurs ou d'agents antistatiques pour disque vinyles. Faites aussi attention que des produits chimiques volatiles, tels que du benzène ou des diluants, ne se renversent pas sur le disque, ils pourraient corroder la surface.

(E) Rangement des disques

- Les disques CD-R, CD-RW et CD sont en matière plastique, comme l'étaient les disques à microsillon. Lors du rangement d'un disque, faites attention de ne pas le voiler. Remettez toujours le disque dans sa boîte et rangez la boîte debout en évitant les endroits soumis aux rayons directs du soleil, aux hautes températures, à beaucoup d'humidité et aux températures extrêmement basses. Il est déconseillé de laisser un disque sur un siège de voiture et en plein soleil; en effet, la température intérieure de l'habitacle peut devenir très élevée.
- Assurez-vous de lire les instructions fournies avec le disque.
- Ne collez aucune étiquette sur le disque, à moins qu'elles ne vous aient été spécialement fournies pour cela. Veillez à ce que la face portant l'étiquette ne soit pas rayée ni endommagée. Pour écrire sur le disque, n'utilisez que les crayons ayant été conçus pour cet usage, tout autre crayon pouvant endommager la surface du disque. N'utilisez aucun instrument d'écriture dont l'extrémité est dure (stylo à bille, crayon-mine, etc.) qui endommagerait certainement le disque.

DISCOS

(A), (B) Manejo de disco(s)

- Cuando sujete un disco CD-R, CD-RW o CD, tenga cuidado para no dejar huellas dactilares, suciedad o rayas en la cara donde están grabadas las señales. Sujete el disco poniendo sus dedos en el borde o en el agujero central y en el borde. Un disco con huellas dactilares, suciedad o rayas tal vez no pueda utilizarse algunas veces para la grabación o la reproducción.
- Tenga cuidado para no rayar el lado de la etiqueta. Un disco rayado puede algunas veces resultar inservible para grabar o reproducir.
- El disco gira a alta velocidad en el interior del reproductor. No intente utilizar un disco agrietado o excesivamente deformado.

(C) No reproduzca CDs de formas especiales

- No reproduzca CDs que tengan formas especiales como, por ejemplo, de corazón, ya que esto puede crear problemas en el funcionamiento del aparato.

(D) Mantenimiento de los discos

- Cuando un disco grabado esté sucio de huellas dactilares o polvo es posible que se degrade la calidad de la señal de reproducción. Por lo tanto, trate de mantener siempre limpia la superficie del disco. Para limpiarla, utilice un paño blando seco o empapado en alcohol, y páselo aplicando un poco de fuerza desde el centro hacia el borde.
- Para limpiar los discos se recomienda utilizar un kit de limpieza de discos opcional.
- No utilice aerosoles ni agentes antiestáticos. Además, tenga cuidado para que los productos químicos volátiles como la bencina y el diluyente no caigan en el disco porque podrían corroer su superficie.

(E) Para guardar discos

- Los discos CD-R, CD-RW y CD son de material plástico, como los discos fonográficos. Cuando guarde un disco, tenga cuidado para que no se deforme. Póngalo siempre en su caja y guarde la caja en posición vertical, y evite los lugares expuestos a la luz solar directa, altas temperaturas, alta humedad y temperaturas extremadamente bajas. No se recomienda dejar un disco en el asiento de un automóvil expuesto al sol, porque la temperatura podrá aumentar excesivamente.
- Asegúrese de leer las instrucciones suministradas con el disco.
- No pegue etiquetas en el lado posterior de los discos a menos que hayan sido suministradas específicamente para CDs. Asegúrese de que la superficie de la etiqueta no se raye ni estropee. Utilice solamente un marcador diseñado específicamente para escribir en CDs porque otros instrumentos de escritura podrían estropear el disco. Nunca utilice ningún instrumento de escritura de punta dura (bolígrafo, lapicero, etc.) porque éste podría estropear el disco.

CONNECTION WITH OTHER EQUIPMENT

■ **Connections to commercial equipment.**
 (Before connecting this unit with other units please remove the power connection to this unit.)

Balanced analog connections

Using the balanced connections on this unit reduces the possibility of noise and interference from other devices, this method of interconnection is normally used in broadcast and recording installations.

For connection to the balanced input and output sockets of this unit, use XLR type connectors (not supplied) types XLR-3-11C and XLR-3-12C.

Ⓐ Connect the balanced output of this unit to the balanced input of a mixer, amplifier or other device. Connect the balanced input of this unit to the balanced output of a mixer or other device. Ensure that the left and right channels are matched left to left and right to right.

Balanced AES/EBU digital connection

This connection adopts the AES/EBU professional digital interconnection standard as used by studios, broadcasters etc., use XLR type connectors (not supplied) type XLR-3-12C.

Ⓑ Connect the AES/EBU digital input socket on the unit to the AES/EBU digital output from a mixer or other device.

Ⓒ About XLR connection cables.

These connections require a three pin XLR type cable (not supplied) for balanced interfacing to the unit. These cables adopt the European standard system for polarity, pin 2 hot + pin 3 cold – with pin 1 being the ground connection. Please be careful to ensure that the polarity of the connection is correct to the devices to which it is interfaced (American polarity uses pin 3 hot + and pin 2 cold – and interfacing with connectors wired this way would cause phase reversal or even loss of signal).

Ⓓ After completing connections with other equipment please ensure the power connection to the unit is reconnected.

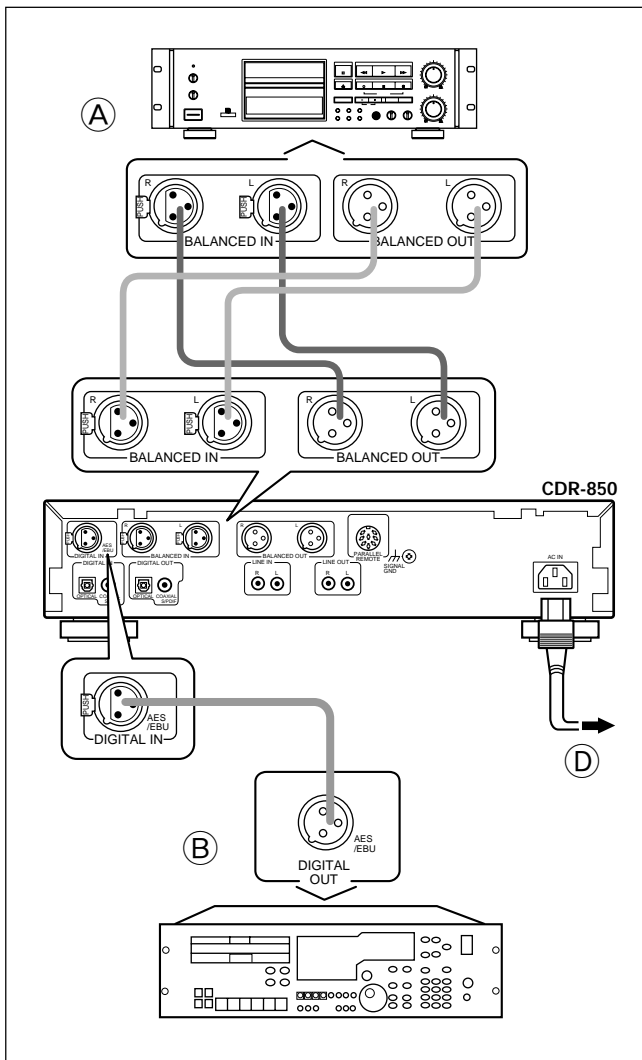

XLR connection method Connexion XLR Método de conexión XLR

Press here when removing.
 Appuyez ici pour retirer.
 Presione aquí para desconectar.

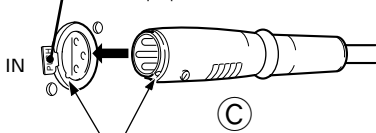

Align here.
 Alineez ici.
 Alinee aquí.

Align here.
 Alineez ici.
 Alinee aquí. Press here when removing.
 Appuyez ici pour retirer.
 Presione aquí para desconectar.

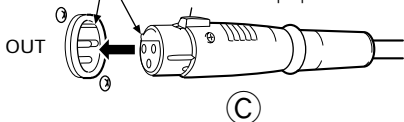

European system Système européen Sistema europeo

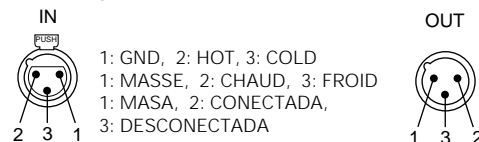

CONNEXION À UN AUTRE APPAREIL

■ Connexion à un appareil commercial

(Avant de connecter cet appareil à un autre appareil, veuillez à débrancher la fiche du cordon d'alimentation.)

Connexions analogiques symétriques

L'utilisation des connexions symétriques offertes par cet appareil réduit les possibilités de bruit ou de brouillage induits par les autres appareils; cette manière de procéder est couramment employée dans les studios de radiodiffusion et d'enregistrement. Pour effectuer le raccordement aux prises d'entrée et de sortie symétrique de cet appareil, utilisez des connecteurs de type XLR (non fournis) tels que XLR-3-11C et XLR-3-12C.

Ⓐ Reliez la sortie symétrique de cet appareil à l'entrée symétrique d'un mélangeur, d'un amplificateur ou d'un autre appareil. Reliez l'entrée symétrique de cet appareil à la sortie symétrique d'un mélangeur ou d'un autre appareil. Veillez à ce que la voie droite soit bien reliée à la voie droite, et la voie gauche à la voie gauche.

Connexion numérique AES/EBU

Cette possibilité est conforme à la norme AES/EBU qui est utilisée par les professionnels des studios de radiodiffusion et d'enregistrement. Utilisez des connecteurs de type XLR (non fournis) tels que XLR-3-12C.

Ⓑ Reliez la prise AES/EBU pour signaux numériques de l'appareil à la sortie AES/EBU pour signaux numérique d'un mélangeur ou d'un autre appareil.

Ⓒ A propos des câbles de connexion XLR

Cette connexion nécessite un câble XLR (non fourni) à trois fiches pour obtenir une interface symétrique avec l'appareil. Ces câbles sont conformes aux normes européennes en matière de polarité; autrement dit la broche 2 est chaude (+) et la broche 3 est froide (-), la broche 1 étant à la masse. Avant d'effectuer quelque raccordement que ce soit, veillez à ce que les polarités soient correctes. (La norme américaine prévoyant que la broche 3 est chaude (+) et la broche 2 froide (-), le raccordement selon cette norme conduirait à une inversion de phase, ou plus simplement à la perte de tout signal.)

Ⓓ **Après avoir terminé les connexions avec un autre appareil, n'oubliez pas de rebrancher la fiche du cordon d'alimentation sur une prise secteur.**

CONEXIÓN A OTRO EQUIPO

■ Conexiones a un equipo comercial

(Antes de conectar este aparato a otros aparatos, desconecte el cable de alimentación de este aparato.)

Conexiones analógicas equilibradas

La utilización de las conexiones equilibradas en este aparato reduce la posibilidad de que se produzcan ruidos e interferencias procedentes de otros dispositivos. Este método de interconexión se utiliza normalmente en instalaciones de emisión y grabación.

Para hacer conexiones a los zócalos de entrada y salida equilibrada de este aparato, utilice conectores del tipo XLR (no suministrados): XLR-3-11C y XLR-3-12C.

Ⓐ Conecte la salida equilibrada de este aparato a la entrada equilibrada de un mezclador, amplificador u otro dispositivo. Conecte la entrada equilibrada de este aparato a la salida equilibrada de un mezclador y otro dispositivo. Asegúrese de que los canales izquierdo y derecho concuerden: izquierdo con izquierdo y derecho con derecho.

Conexión AES/EBU equilibrada

Esta conexión adopta el estándar de interconexión digital profesional AES/EBU utilizado por estudios, emisoras, etc. y utiliza conectores XLR (no suministrados) tipo XLR-3-12C.

Ⓑ Conecte el zócalo de entrada digital AES/EBU del aparato a la salida digital AES/EBU de un mezclador u otro dispositivo.

Ⓒ Acerca de los cables de conexión XLR

Estas conexiones requieren un cable tipo XLR de tres clavijas (no suministrado) para hacer una conexión equilibrada con el aparato. Estos cables adoptan el estándar europeo para la polaridad, clavija + 2 activa y clavija - 3 pasiva, siendo la clavija 1 la de conexión a masa. Tenga cuidado para asegurar que la polaridad de la conexión con los dispositivos a los que vaya conectado este aparato sea correcta (la polaridad americana utiliza la clavija + 3 activa y la clavija - 2 pasiva, y la conexión con conectores cableados de esta forma podría causar la inversión de la fase e incluso la pérdida de la señal.)

Ⓓ **Después de completar las conexiones a otro equipo, asegúrese de volver a conectar el cable de alimentación del aparato.**

CONNECTION WITH OTHER EQUIPMENT

Balanced output level setting.

In the MENU the output reference level of the unit may be set, this applies only to the balanced (XLR type) connectors.

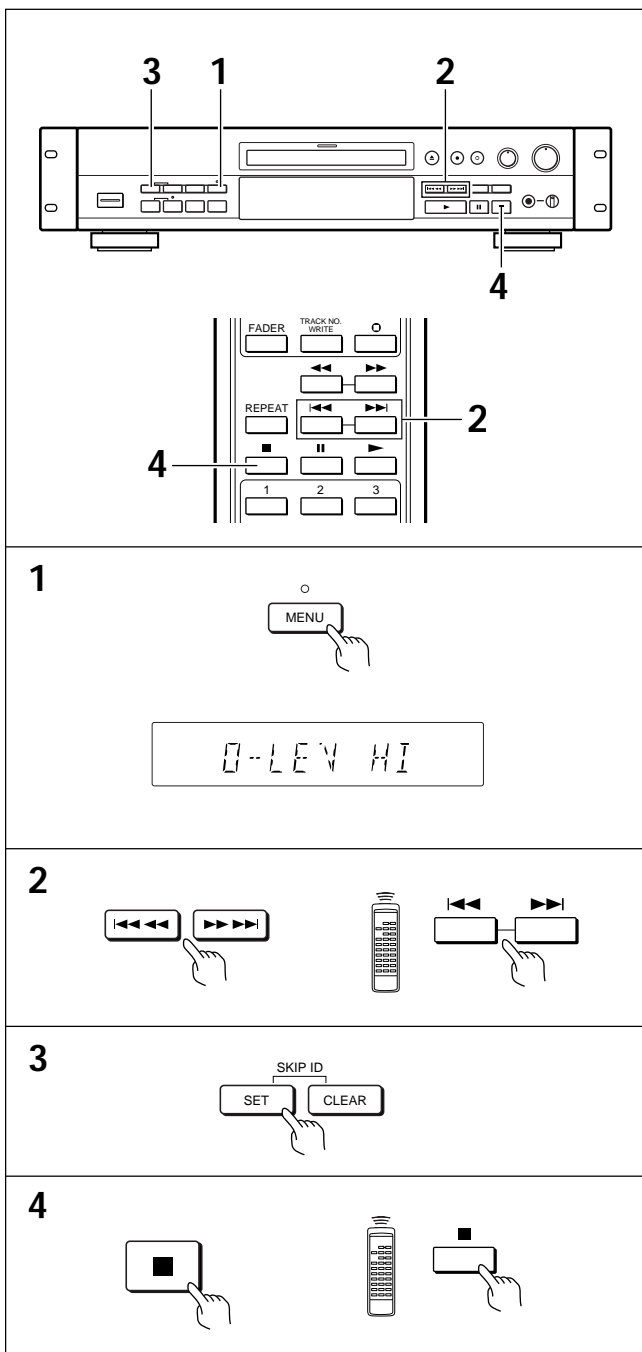

1 Press the MENU button until "O-LEV" is displayed.

2 Press the ◀◀◀◀▶▶▶▶ (search) buttons to select the required reference level of the balanced output signal. HI level is +4dBu, LO level is -8dBu.

- Initial setting is LO
- When the original setting is changed, a question mark "?" appears on the screen next to the selected option.

3 Press the SKIP ID SET button to memorize the setting.

- The question mark "?" is removed from the display and the new setting is memorized.

4 Press the ■ button to exit the menu mode.

CONNEXION À UN AUTRE APPAREIL

Réglage du niveau sur la sortie symétrique

Grâce au menu, vous pouvez régler le niveau de sortie de référence de l'appareil, c'est-à-dire celui du signal appliqué sur les connecteurs symétriques (type XLR).

- 1 Appuyez sur la touche MENU jusqu'à ce que l'indication "O-LEV" s'affiche.
- 2 Appuyez sur les touches de recherche **◀◀◀◀ ▶▶▶▶** pour préciser le niveau de référence requis sur la sortie équilibrée. Le niveau HI est +4 dBu, le niveau LO est -8 dBu.
 - Le réglage initial est **LO**.
 - Si vous modifiez le niveau initial, un point d'interrogation "?" s'affiche en regard de l'option choisie.
- 3 Appuyez sur la touche SKIP ID SET pour mémoriser le réglage.
 - Le point d'interrogation disparaît de l'affichage et le nouveau réglage est mémorisé.
- 4 Appuyez sur la touche **■** (arrêt) pour sortir du mode MENU.

CONEXIÓN A OTRO EQUIPO

Ajuste de nivel de salida equilibrada

En MENU puede ajustarse el nivel de referencia de salida del aparato, esto sólo se aplica a los conectores equilibrados (tipo XLR).

- 1 Pulse el botón MENU hasta que se visualice "O-LEV".
- 2 Pulse los botones **◀◀◀◀ ▶▶▶▶** (búsqueda) para seleccionar el nivel de referencia necesario de la señal de salida equilibrada. El nivel HI (alto) es de +4 dBu y el nivel LO (bajo) es de -8 dBu.
 - El ajuste inicial es **LO**
 - Cuando el ajuste original cambia aparece un signo de interrogación "?" en la pantalla a continuación de la opción seleccionada.
- 3 Pulse el botón SKIP ID SET para memorizar el ajuste.
 - El signo de interrogación desaparece del panel de visualización y se memoriza el nuevo ajuste.
- 4 Pulse el botón **■** (parada) para salir del modo MENU.

CONNECTION WITH OTHER EQUIPMENT

■ Digital signal connections.

(Before connecting this unit with other units please remove the power connection to this unit.)

This unit features both optical and coaxial digital input and output sockets, allowing flexibility for various connection situations. The active input is selected from the front panel switch, the outputs are both active, therefore either or both can be used.

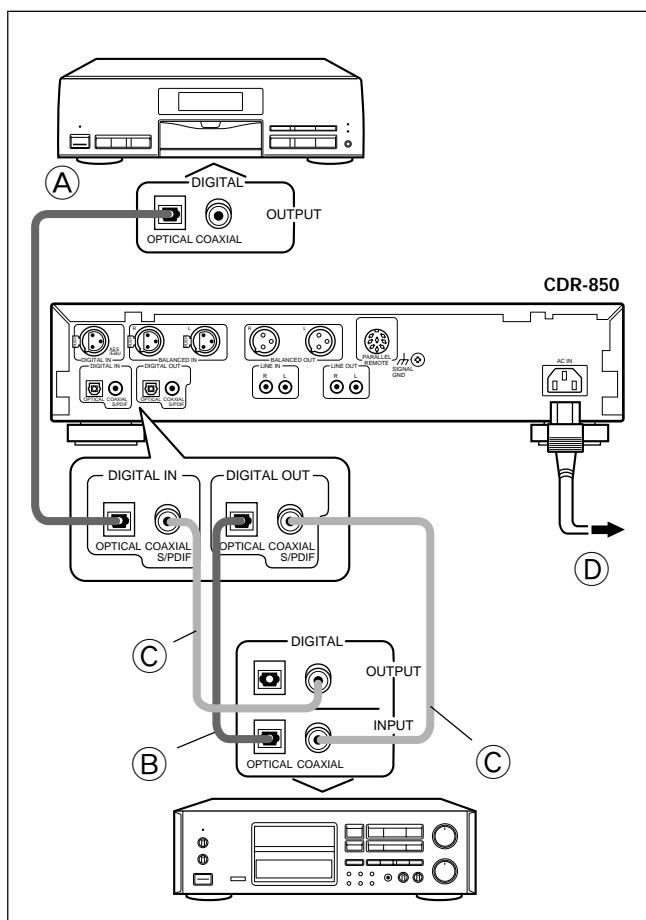

- Ⓐ Connect the digital input socket of the unit to the digital output of the source device, such as a CD player. Use either optical or coaxial connection. When making optical connections, align the connector carefully with the socket and insert fully into the socket.
- Ⓑ Connect either the optical or coaxial digital output socket of the unit to the digital input of an external device such as, a mixer, DAT or MD recorder. Never use both the optical and coaxial connectors together to the same device, but both outputs may be used to two different devices.
- Ⓒ For coaxial digital connections use Phono/RCA type connectors with 75 Ω cable for correct impedance. Avoid the use of standard phono interconnection cables for digital signals, as they are not usually of the correct impedance and may cause signal degradation.
- Ⓓ **After completing connections with other equipment please ensure the power connection to the unit is reconnected.**

■ **Connexion pour les signaux numériques**
(Avant de connecter cet appareil à un autre appareil, veuillez à débrancher la fiche du cordon d'alimentation.)

Cet appareil comporte à la fois des prises d'entrée et de sortie optiques et coaxiales pour signaux numériques, ce qui permet une grande souplesse dans les raccordements. L'entrée active est choisie grâce au sélecteur placé sur la face avant; les deux sorties, quant à elles, sont toutes deux actives et l'une ou l'autre, ou l'une et l'autre, peuvent être utilisées.

- Ⓐ Reliez la prise d'entrée pour signaux numériques de cet appareil à la prise de sortie pour signaux numériques de la source, par exemple un lecteur de CD. Utilisez la liaison optique, ou la liaison coaxiale. Dans le cas de la liaison optique, présentez le connecteur en regard de la prise et engagez-le à fond.
- Ⓑ Reliez soit la prise de sortie optique, soit la prise de sortie coaxiale, de l'appareil à la prise d'entrée pour signaux numériques d'un appareil tel qu'un mélangeur, une platine DAT ou un enregistreur MD. N'utilisez pas tout à la fois la prise optique et la prise coaxiale pour effectuer une liaison avec le même appareil; par contre, ces deux prises peuvent être employées pour effectuer deux liaisons indépendantes.
- Ⓒ Pour le raccordement coaxial destiné aux signaux numériques, utilisez des fiches Cinch (RCA) et un câble de 75 Ohms. Evitez d'employer des câbles de liaison phono standard car ils ne possèdent pas, en général, l'impédance voulue et peuvent donc entraîner une altération du signal.
- Ⓓ **Après avoir terminé les connexions avec un autre appareil, n'oubliez pas de rebrancher la fiche du cordon d'alimentation sur une prise secteur.**

■ **Conexiones de señal digital**
(Antes de conectar este aparato a otros aparatos, desconecte el cable de alimentación de este aparato.)

Este aparato dispone de zócalos de entrada y salida óptica y digital coaxial, lo que ofrece flexibilidad para realizar varias conexiones. La entrada activa se selecciona desde el conmutador del panel delantero, las salidas son ambas activas, y por lo tanto puede utilizarse una de ellas o ambas.

- Ⓐ Conecte el zócalo de entrada digital del aparato a la salida digital de la fuente, un reproductor CD por ejemplo. Utilice la conexión óptica o coaxial. Cuando haga conexiones ópticas, alinee cuidadosamente el conector con el zócalo e inserte completamente el conector en el zócalo.
- Ⓑ Conecte el zócalo de salida óptica o digital coaxial del aparato a la entrada digital de un dispositivo externo como, por ejemplo, un mezclador, una grabadora DAT o MD. Nunca utilice los conectores óptico y coaxial juntos en el mismo dispositivo, pero ambas salidas pueden utilizarse con dos dispositivos diferentes.
- Ⓒ Para las conexiones digitales coaxiales utilice conectores tipo fono/RCA con cable de 75 Ω , la impedancia correcta. Evite utilizar cables de conexión fono estándar para las señales digitales, porque éstos no disponen de la impedancia correcta y pueden degradar la calidad de la señal.
- Ⓓ **Después de completar las conexiones a otro equipo, asegúrese de volver a conectar el cable de alimentación del aparato.**

CONNECTION WITH OTHER EQUIPMENT

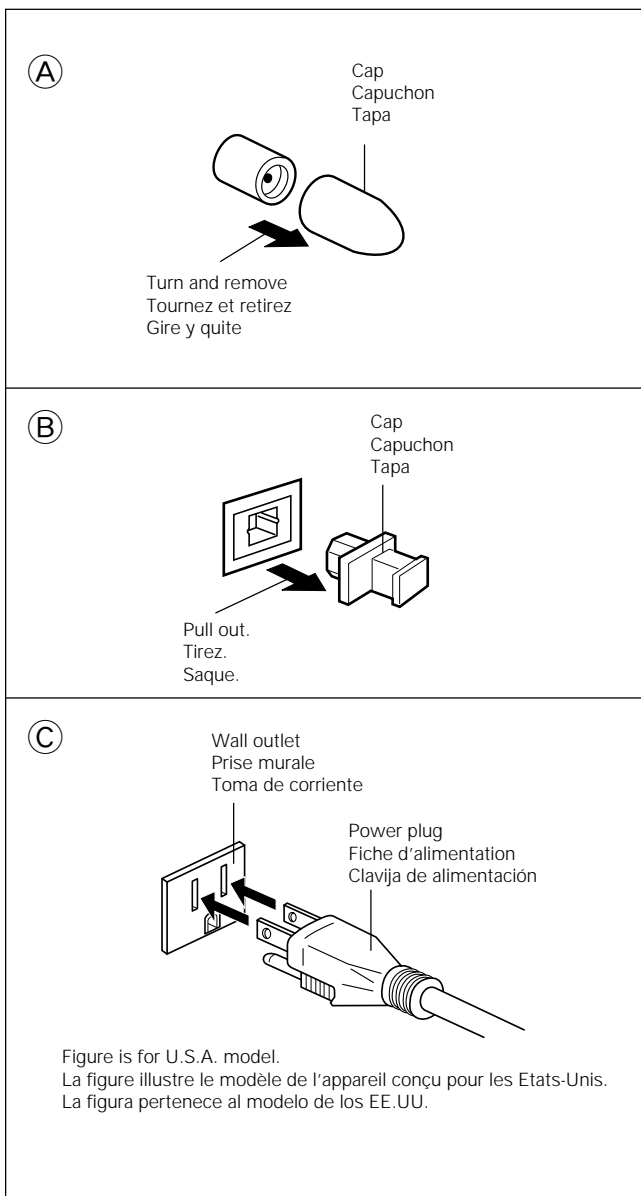

■ Caution in the use of fibre optic cables.

- Do not bend an optical cable at too sharp an angle (minimum radius 7.5 cm [3 inches]). Be especially careful when mounting the unit in a rack if the optical cables are already connected. When an optical cable is stored in the form of a loop, the loop should have a diameter larger than 15 cm [6 inches].
- An optical cable must be inserted completely into the socket, loss of signal could occur with the cable not fully inserted.
- Use optical cables with a length of no more than 3 meters [10 feet].
- Be careful not to leave dust on or scratch the ends of optical cables. If the plugs are dirty wipe gently with soft lint free cloth before connection.
- When the optical sockets on the unit are not being used protect the sockets with the supplied dust caps.

(A) Digital input/output coaxial socket caps.

- Remove the black dust cap before using the coaxial digital sockets.
- Be sure to replace the dust cap when not using the coaxial sockets.

(B) Optical sockets are delicate !

- Remove the dust caps from the optical sockets before use, and be sure to replace the caps when the sockets are not being used.
- Retain the dust caps when the optical sockets are in use.

(C) Connection of the power cord.

- Connect the correct end of the supplied power cord to the unit and the other end to a suitable AC outlet.
- Make sure that both connectors are fully inserted.

CONNEXION À UN AUTRE APPAREIL

■ Précautions lors de l'utilisation de câbles à fibres optiques

- Ne courbez pas un câble à fibres optiques pour former un coude dont le rayon serait très petit (le rayon minimum doit être de 7,5 cm [3 pouces]). Lorsque le câble à fibres optiques est relié à l'appareil et que celui-ci est monté dans une baie, soyez tout particulièrement vigilant. Si vous enrôlez un câble à fibres optiques, veillez à ce que le diamètre de la bobine soit au moins égal à 15 cm [6 pouces].
- Le connecteur d'un câble à fibres optiques doit être engagé à fond, faute de quoi des pertes importantes peuvent survenir.
- N'utilisez aucun câble à fibres optiques dont la longueur est supérieure à 3 mètres [10 pieds].
- Veillez à ce que l'extrémité d'un câble à fibres optiques ne soit pas poussiéreuse ni rayée. Si le connecteur est sale, essuyez-le avec un chiffon ne peluchant pas.
- Lorsque les prises optiques de l'appareil ne sont pas utilisées, protégez-les au moyen des capuchons fournis.

Ⓐ Capuchons pour les prises d'entrée/sortie coaxiales pour signaux numériques

- Avant d'utiliser une prise numérique coaxiale, retirez le capuchon qui la protège de la poussière.
- N'oubliez pas de replacer ce capuchon lorsque vous n'utilisez pas la prise.

Ⓑ Les prises optiques sont fragiles!

- Avant d'utiliser une prise numérique optique, retirez le capuchon qui la protège de la poussière; n'oubliez pas de replacer ce capuchon lorsque vous n'utilisez pas la prise.
- Conservez soigneusement le capuchon de protection.

Ⓒ Connexion du cordon d'alimentation

- Reliez une extrémité du cordon d'alimentation à l'appareil et branchez l'autre extrémité sur une prise secteur.
- Veillez à ce que les deux connecteurs soient engagés à fond.

CONEXIÓN A OTRO EQUIPO

■ Precaución al utilizar cables de fibra óptica

- No doble excesivamente un cable de fibra óptica (radio mínimo de 7,5 cm). Tenga cuidado especialmente cuando monte la unidad en un estante si los cables de fibra óptica ya están conectados. Cuando se guarde un cable de fibra óptica arrollado, el rollo deberá tener un diámetro superior a 15 cm.
- Un cable de fibra óptica debe insertarse completamente en el zócalo. Si el cable no se inserta a fondo pueden producirse pérdidas de señal.
- Utilice cables de fibra óptica con una longitud no superior a los 3 metros.
- Tenga cuidado para no dejar polvo en los extremos de los cables de fibra óptica, y no los raye tampoco. Si las clavijas están sucias, límpielas pasando suavemente un paño blando sin pelusa antes de hacer la conexión.
- Cuando los zócalos ópticos del aparato no estén siendo utilizados protéjalos con las tapas contra el polvo suministradas.

Ⓐ Tapas del zócalo coaxial de entrada/salida digital

- Quite las tapas contra el polvo negras antes de utilizar los zócalos coaxiales digitales.
- Asegúrese de volver a poner las tapas contra el polvo cuando no utilice los zócalos coaxiales.

Ⓑ Los zócalos ópticos son delicados

- Quite las tapas contra el polvo de los zócalos ópticos antes de utilizarlos, y asegúrese de volver a ponerlas cuando no los utilice.
- Guarde las tapas contra el polvo cuando esté utilizando los zócalos ópticos.

Ⓒ Conexión del cable de alimentación

- Conecte el extremo apropiado del cable de alimentación suministrado al aparato y el otro extremo a una toma de CA adecuada.
- Asegúrese de que ambos conectores estén completamente insertados.

CONNECTION WITH OTHER EQUIPMENT

■ Analog line signal connections.

(Before connecting this unit with other units please remove the power connection to this unit.)

Make analog connections to analog components such as a stereo amplifier or similar component.

- Ⓐ Use the supplied audio cables to connect the unit to an amplifier or other device, which uses an unbalanced line connection. Connect the unit's line in sockets to the line out (REC) sockets of the amplifier, and the unit's line out sockets to the line in (PLAY) sockets of the amplifier.
- Ⓑ Please ensure that the white plugs are used for the left (L) sockets, and the red plugs are used for the right (R) sockets. Make sure this is correct at both ends of the cable.
- Ⓒ Please ensure that the color of the plugs and sockets are matched red with red and white with white.
- Ⓓ **After completing connections with other equipment please ensure the power connection to the unit is reconnected.**

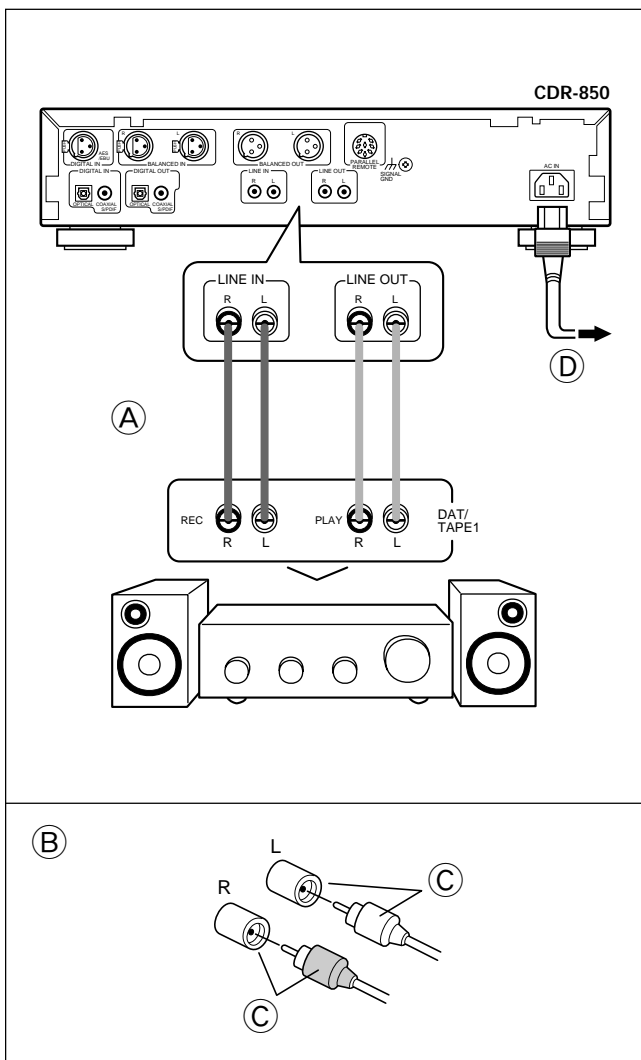

CONNEXION À UN AUTRE APPAREIL

■ Connexions pour les signaux analogiques au niveau ligne

(Avant de connecter cet appareil à un autre appareil, veillez à débrancher la fiche du cordon d'alimentation.)

Réalisez des connexions analogiques pour les appareils analogiques tels que les amplificateurs ou les appareils similaires.

- Ⓐ Pour relier l'appareil à un amplificateur, ou un autre appareil, utilisez le câble audio fourni qui est prévu pour une liaison asymétrique. Reliez les prises d'entrée ligne de l'appareil aux prises de sortie ligne (REC) de l'amplificateur; pareillement, reliez les prises de sortie ligne de l'appareil aux prises d'entrée ligne (PLAY) de l'amplificateur.
- Ⓑ Assurez-vous que les prises blanches soient bien utilisées pour la voie gauche et les prises rouges pour la voie droite. Veillez à ce qu'il en soit ainsi aux deux extrémités.
- Ⓒ Assurez-vous que la couleur des prises et celle des fiches sont bien identiques; le blanc avec le blanc et le rouge avec le rouge.
- Ⓓ **Après avoir terminé les connexions avec un autre appareil, n'oubliez pas de rebrancher la fiche du cordon d'alimentation sur une prise secteur.**

CONEXIÓN A OTRO EQUIPO

■ Conexiones de señal de línea analógica (Antes de conectar este aparato a otros aparatos, desconecte el cable de alimentación de este aparato.)

Haga conexiones analógicas a componentes analógicos tales como un amplificador estéreo u otro componente similar.

- Ⓐ Utilice los cables de audio suministrados para conectar el aparato a un amplificador u otro dispositivo que utilice una conexión desequilibrada de línea. Conecte los zócalos de entrada de línea del aparato a los zócalos de salida de línea (REC) del amplificador, y los zócalos de salida de línea del aparato a los zócalos de entrada de línea (PLAY) del amplificador.
- Ⓑ Asegúrese de que las clavijas blancas se conecten en los zócalos izquierdos (L) y las rojas en los zócalos derechos (R). Asegúrese de hacer las conexiones correctas en ambos extremos del cable.
- Ⓒ Asegúrese de que los colores de la clavijas concuerden: rojo con rojo y blanco con blanco.
- Ⓓ **Después de completar las conexiones a otro equipo, asegúrese de volver a conectar el cable de alimentación del aparato.**

CONTROLS, CONNECTORS AND INDICATORS (FRONT PANEL)

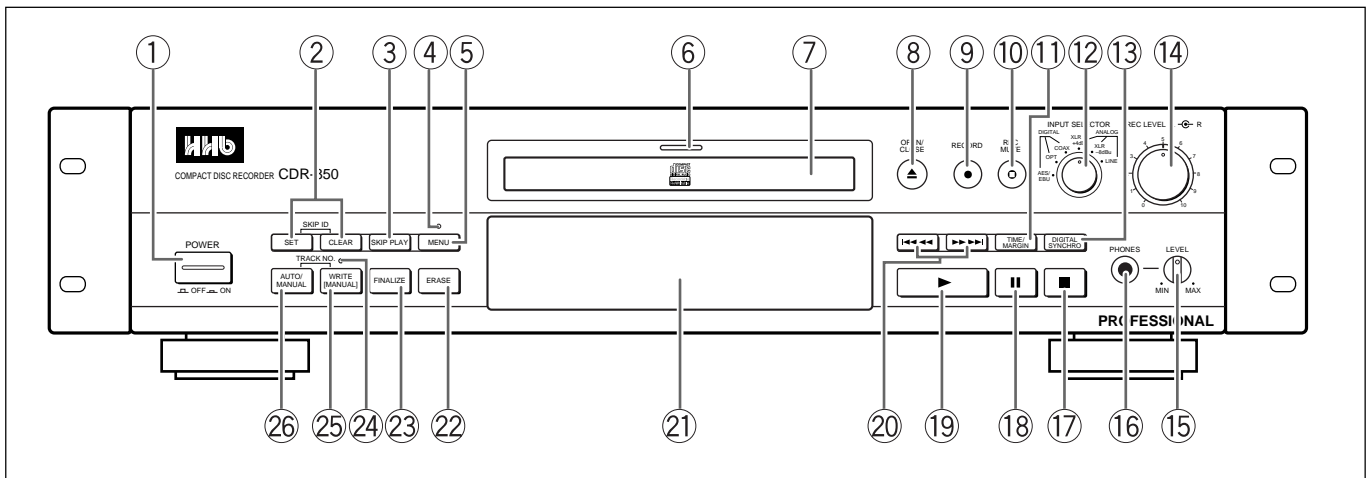

The operations available using buttons marked (*) are also available using the buttons with the same names or inscriptions on the remote control unit (page 36).

- ① **POWER** switch
- ② **SKIP ID SET, CLEAR** buttons
(pages 82 and 84)
- ③ **SKIP PLAY** button (page 104)
- ④ **COPY-BIT** indicator (page 70)
- ⑤ **MENU** button (pages 26, 50, 52, 66, 78, 96, and 102)
- ⑥ **Function indicator**
Recording Lights red
Recording mute and writing to (PMA) ... Blinks red
Playback Lights green
Preparing to erase Blinks orange
Erasing Lights orange
- ⑦ **Disc tray**
- ⑧ **OPEN/CLOSE ▲** button
- ⑨ **RECORD ●** (record) button*
- ⑩ **REC MUTE ○** (record muting) button*
(page 76)
- ⑪ **TIME/MARGIN** button* (page 42)
- ⑫ **INPUT SELECTOR** knob (page 54, 58, 62, and 64)
- ⑬ **DIGITAL SYNCHRO** button
(pages 54 and 58)
- ⑭ **REC LEVEL** (recording level) knobs
(outer: Left, inner: Right) (page 68)
- ⑮ **PHONES LEVEL** (headphone level) control
- ⑯ **PHONES** (headphones) jack
- ⑰ **■** (stop) button*
- ⑱ **||** (pause) button*
- ⑲ **▶** (play) button*

- ⑳ **◀◀ ◀, ▶ ▶▶▶** (search) buttons*
(page 98 and 100)
- ㉑ **Display panel** (page 40)
- ㉒ **ERASE** button (page 88, 90, and 92)
- ㉓ **FINALIZE** button (page 60 and 86)
- ㉔ **TRACK NO. WRITE (MANUAL)** indicator
(page 80)
- ㉕ **TRACK NO. WRITE (MANUAL)** button*
(page 80)
- ㉖ **TRACK NO. AUTO/MANUAL** button
(page 80)

COMMANDES, CONNECTEURS ET INDICATEURS (FACE AVANT)

Les fonctions disponibles via les touches repérées (*) sont également disponibles via les touches de même nom sur la télécommande (page 37).

- ① Interrupteur POWER
- ② Touches de définition de saut de plage SKIP ID SET/CLEAR (pages 83 et 85)
- ③ Touche de saut de plage SKIP PLAY (page 105)
- ④ Indicateur de copie COPY-BIT (page 71)
- ⑤ Touche MENU (pages 27, 51, 53, 67, 79, 97 et 103)
- ⑥ Indicateur de fonction
 - Enregistrement S'allume en rouge
 - Arrêt d'enregistrement et écriture sur (PMA) Clignote en rouge
 - Lecture S'allume en vert
 - Préparation d'effacement Clignote en orange
 - Effacement S'allume en orange
- ⑦ Plateau porte-disque
- ⑧ Touche Ouvrir/Fermer OPEN/CLOSE ▲
- ⑨ Touche* d'enregistrement RECORD ●
- ⑩ Touche* d'enregistrement de silence REC MUTE ○ (page 77)
- ⑪ Touche* d'affichage de temps/de crête TIME/MARGIN (page 43)
- ⑫ Commutateur d'entrée INPUT SELECTOR (pages 55, 59, 63 et 65)
- ⑬ Touche de synchro DIGITAL SYNCHRO (pages 55 et 59)
- ⑭ Commande de niveau d'enregistrement REC LEVEL (extérieur : Gauche, intérieur : Droit) (page 69)
- ⑮ Commande de niveau écouteurs PHONES LEVEL
- ⑯ Jack écouteurs PHONES
- ⑰ Touche* Arrêt ■
- ⑱ Touche* Pause II
- ⑲ Touche* Lecture ►
- ⑳ Touches* Recherche |◀◀◀◀, ▶▶▶▶| (pages 99 et 101)
- ㉑ Afficheur (page 41)
- ㉒ Touche d'effacement ERASE (pages 89, 91 et 93)
- ㉓ Touche de finalisation FINALIZE (pages 61 et 87)
- ㉔ Indicateur d'écriture de n° de piste TRACK NO. WRITE (MANUAL) (page 81)
- ㉕ Touche* d'écriture de n° de piste TRACK NO. WRITE (MANUAL) (page 81)
- ㉖ Touche TRACK NO. AUTO/MANUAL (page 81)

CONTROLES, CONECTORES E INDICADORES (PANEL DELANTERO)

Las operaciones disponibles utilizando los botones que tienen la marca del asterisco (*) también se encuentran disponibles utilizando los botones del mismo nombre o las mismas inscripciones del mando a distancia (página 37).

- ① Interruptor POWER
- ② Botones SKIP ID SET, CLEAR (páginas 83 y 85)
- ③ Botón SKIP PLAY (página 105)
- ④ Indicador COPY-BIT (página 71)
- ⑤ Botón MENU (páginas 27, 51, 53, 67, 79, 97 y 103)
- ⑥ Indicador de función
 - Grabación Se enciende en rojo
 - Silenciamiento de grabación y escritura en (PMA) Parpadea en rojo
 - Reproducción Se enciende en verde
 - Preparación para el borrado Parpadea en anaranjado
 - Borrado Se enciende en anaranjado
- ⑦ Bandeja del disco
- ⑧ Botón OPEN/CLOSE ▲
- ⑨ Botón RECORD ● (grabación)*
- ⑩ Botón REC MUTE ○ (silenciamiento de grabación)* (página 77)
- ⑪ Botón TIME/MARGIN* (página 43)
- ⑫ Control INPUT SELECTOR (páginas 55, 59, 63 y 65)
- ⑬ Botón DIGITAL SYNCHRO (páginas 55 y 59)
- ⑭ Controles REC LEVEL (nivel de grabación) (exterior: izquierdo, interior: derecho) (página 69)
- ⑮ Control PHONES LEVEL (nivel de auriculares)
- ⑯ Toma PHONES (auriculares)
- ⑰ Botón ■ (parada)*
- ⑱ Botón II (pausa)*
- ⑲ Botón ► (reproducción)*
- ⑳ Botones |◀◀◀◀, ▶▶▶▶| (búsqueda)* (páginas 99 y 101)
- ㉑ Panel de visualización (página 41)
- ㉒ Botón ERASE (páginas 89, 91 y 93)
- ㉓ Botón FINALIZE (páginas 61 y 87)
- ㉔ Indicador TRACK NO. WRITE (MANUAL) (página 81)
- ㉕ Botón TRACK NO. WRITE (MANUAL)* (página 81)
- ㉖ Botón TRACK NO. AUTO/MANUAL (página 81)

CONTROLS, CONNECTORS AND INDICATORS (REMOTE CONTROL UNIT)

Functions of the remote control unit

Operations performed by buttons marked (*) can also be carried out by using buttons with the same name on the main unit (page 34).

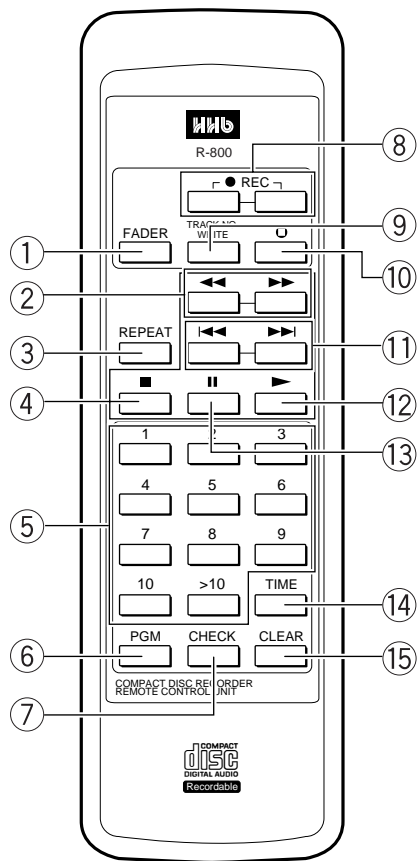

- ① **FADER** button (pages 76 and 100)
- ② **◀/▶** (manual search) buttons* (page 98)
- ③ **REPEAT** button (page 100)
- ④ **■** (stop) button*
- ⑤ **Numeric** buttons 1 to 10, >10
- ⑥ **PGM** (program) button (page 106)
- ⑦ **CHECK** (program check) button (page 108 and 110)
- ⑧ **● REC** (record) buttons* (pages 62, 64, 72, and 76)
To record, press the 2 buttons simultaneously.
- ⑨ **TRACK NO. WRITE** (manual) button* (page 80)
- ⑩ **○** (record muting) button* (page 76)
- ⑪ **◀/▶** (track search) buttons* (page 98)
- ⑫ **▶** (play) button*
- ⑬ **||** (pause) button*
- ⑭ **TIME** button* (page 42)
- ⑮ **CLEAR** (program clear) button (page 108)

COMMANDES, CONNECTEURS ET INDICATEURS (TÉLÉCOMMANDE)

Fonctions de la télécommande

Les fonctions disponibles via les touches repérées (*) sont également disponibles via les touches de même nom en face avant de l'appareil (page 35).

- ① Touche de fondu sonore FADER (pages 77 et 101)
- ② Touches* Recherche manuelle ◀◀/▶▶ (page 99)
- ③ Touche de répétition REPEAT (page 101)
- ④ Touche* Arrêt ■
- ⑤ Touches numérique 1 à 10, >10
- ⑥ Touche de programmation PGM (page 107)
- ⑦ Touche de contrôle de programme CHECK (pages 109 et 111)
- ⑧ Touches* d'enregistrement ● REC (pages 63, 65, 73 et 77)
Pour enregistrer, appuyez simultanément sur ces deux touches.
- ⑨ Touche* d'écriture de n° de piste TRACK NO. WRITE (page 81)
- ⑩ Touche* d'enregistrement de silence ○ (page 77)
- ⑪ Touches* Recherche piste |◀◀/▶▶| (page 99)
- ⑫ Touche* Lecture ▶
- ⑬ Touche* Pause ||
- ⑭ Touche* d'affichage du temps TIME (page 43)
- ⑮ Touche d'effacement de programme CLEAR (page 109)

CONTROLES, CONECTORES E INDICADORES (MANDO A DISTANCIA)

Funciones del mando a distancia

Las operaciones realizadas por los botones con la marca del asterisco (*) también pueden realizarse utilizando los botones del mismo nombre del aparato principal (página 35).

- ① Botón FADER (páginas 77 y 101)
- ② Botones ◀◀/▶▶ (búsqueda manual)* (página 99)
- ③ Botón REPEAT (página 101)
- ④ Botón ■ (parada)*
- ⑤ Botones numéricos 1 a 10, >10
- ⑥ Botón PGM (programa) (página 107)
- ⑦ Botón CHECK (comprobación de programa) (páginas 109 y 111)
- ⑧ Botones ● REC (grabación)* (páginas 63, 65, 73 y 77)
Para grabar, pulse simultáneamente 2 botones.
- ⑨ Botón TRACK NO. WRITE (manual)* (página 81)
- ⑩ Botón ○ (silenciamiento de grabación)* (página 77)
- ⑪ Botones |◀◀/▶▶| (búsqueda de pistas)* (página 99)
- ⑫ Botón ▶ (reproducción)*
- ⑬ Botón || (pausa)*
- ⑭ Botón TIME* (página 43)
- ⑮ Botón CLEAR (borrado de programa) (página 109)

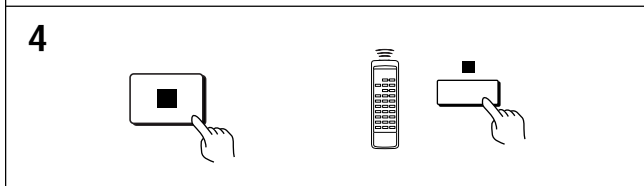
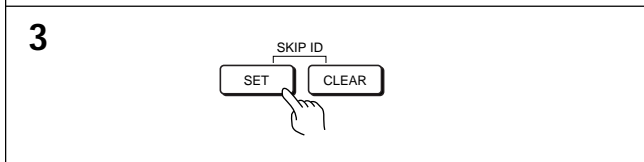
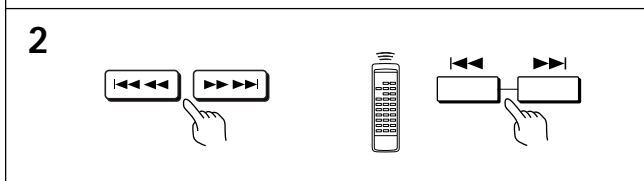
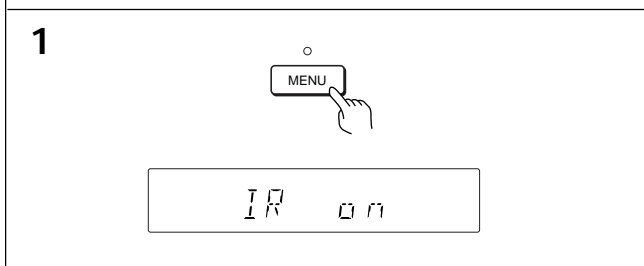
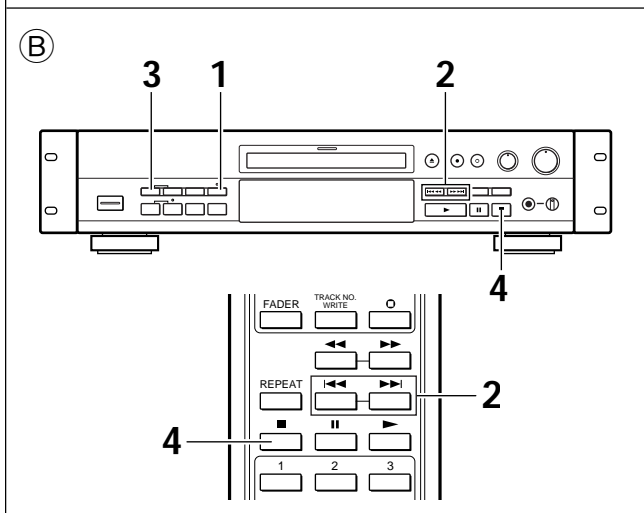
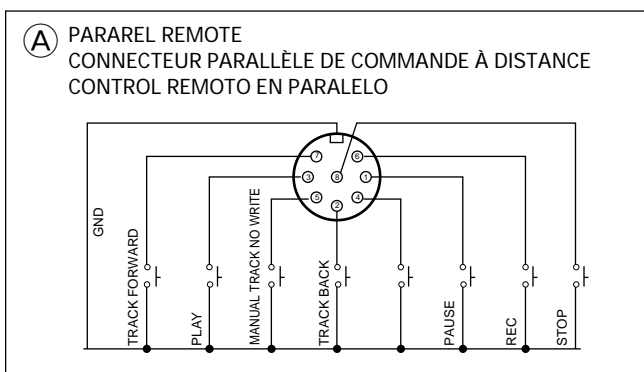

A 8 pin parallel remote control input jacks (DIN 8 pin)

By connecting the circuit shown at the left, remote control operation of this unit is possible with external switches.

The parallel remote control has priority over the wireless remote control.

When the same buttons are pressed at the same time on both units, operation with the parallel remote control will have priority.

B To disable the infrared remote control unit.

Use the MENU to set whether the infrared remote control unit is enabled or disabled.

1 Press the MENU button until "IR-on" is displayed.

2 Press the ◀◀◀◀ ▶▶▶▶ (search) buttons to select the IR on (enabled) or IR off (disabled)

- Initial setting is IR on
- When the original setting is changed, a question mark "?" appears on the screen next to the selected option.

3 Press the SKIP ID SET button to memorise the setting.

- The question mark "?" is removed from the display and the new setting is memorized.

4 Press the ■ button to exit the menu mode.

Ⓐ **Connecteur parallèle DIN 8 bornes de commande à distance**

En connectant le circuit illustré ci-contre, vous pouvez commander cet appareil depuis les touches d'un autre appareil. La commande à distance parallèle a la priorité sur la télécommande sans fil.

Lorsque les mêmes touches sont utilisées simultanément sur les deux appareils, celles de commande à distance ont aussi la priorité.

Ⓑ **Pour rendre inactif le boîtier de télécommande**

Utilisez le MENU pour préciser que le boîtier de télécommande est actif ou inactif.

1 Appuyez plusieurs fois sur MENU jusqu'à ce que "IR on" soit affiché.

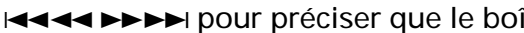
2 Appuyez sur les touches de recherche  pour préciser que le boîtier de télécommande est actif ou inactif.

- Initialement le boîtier de télécommande est actif.
- Lorsque le réglage d'origine est modifié, un point d'interrogation "?" clignote à côté de l'option sélectionnée.

3 Appuyez sur la touche SKIP ID SET pour mémoriser ce réglage.

- Le point d'interrogation disparaît de l'afficheur et le nouveau réglage est mémorisé.

4 Appuyez sur la touche  pour sortir de ce mode.

Ⓐ **Tomas de entrada de mando a distancia análogo de 8 contactos (8 contactos DIN)**

Haciendo la conexión del circuito mostrado a la izquierda, este aparato se puede controlar a distancia utilizando controles externos.

El mando a distancia análogo tiene prioridad sobre el mando a distancia inalámbrico.

Cuando se pulsen al mismo tiempo los mismos botones de ambos aparatos, tendrá prioridad el mando a distancia análogo.

Ⓑ **Para desactivar el mando a distancia por infrarrojos**

Utilice MENU para activar o desactivar el mando a distancia por infrarrojos.

1 Pulse repetidamente MENU hasta que se visualice "IR on".

2 Pulse los botones  (búsqueda) para seleccionar IR encendido (activado) o IR apagado (desactivado)

- El ajuste inicial es IR encendido.
- Cuando se cambie el ajuste original, un signo de interrogación "?" parpadeará a continuación de la opción seleccionada.

3 Pulse SKIP ID SET para memorizar el ajuste.

- El signo de interrogación desaparece del panel de visualización y el nuevo ajuste se memoriza.

4 Pulse el botón  para salir del modo MENU.

DISPLAY PANEL

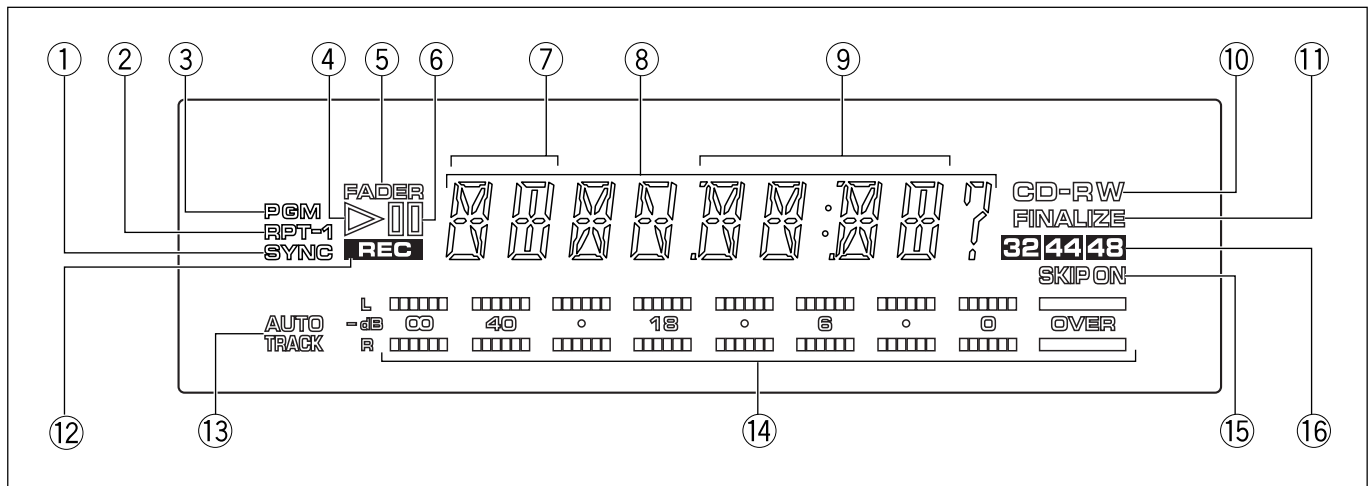

① SYNC

Lights when automatic digital-source synchro recording is activated (pages 54, 58 and 60).

② RPT-1

Lights during repeat playback (page 100).

③ PGM

Lights in the program mode (page 106).

④ ▷

Lights during playback.

⑤ FADER

Blinks during fade-in/out (pages 76 and 100).

⑥ ||

Lights or blinks during pause.

⑦ Track display

Displays the track number.

⑧ Character display

Displays messages (pages 112 and 118).

⑨ Time display

Displays the elapsed playing time, remaining playing time, total playing time, elapsed recording time, remaining recording time, total recording time and remaining time until the end of finalization (page 42).

⑩ CD-RW

Blinks during disc identification and lights steadily when the disc format is recognized.

CD: Lights if the loaded disc is a pre-recorded CD or finalized CDR.

CDR: Lights if the loaded disc is a CD-R disc that is not finalized.

CD-RW: Lights if the loaded disc is a CD-RW disc.

⑪ FINALIZE

Lights if the loaded disc is a finalized CD-RW disc (page 60 and 86).

⑫ REC

Lights during record mode. Blinks in the record muting mode (pages 54 to 76).

⑬ AUTO TRACK

Lights when automatic track number write during recording is activated (pages 80).

⑭ Signal level indicator

Displays the input level during record or the play level during playback (page 68).

⑮ SKIP ON

Lights, goes off or blinks during skip ID setting or clearing (pages 82 and 84).

⑯ Sampling frequency indicator

Displays the sampling frequency (Fs) of the current digital input. All indicators are turned off when the input signal is interrupted.

AFFICHEUR

- ① **SYNC**
S'allume lorsque l'enregistrement avec synchronisation automatique sur la source numérique est activé (pages 55, 59 et 61).
- ② **RPT-1**
S'allume lors de la lecture avec répétition (page 101).
- ③ **PGM**
S'allume en mode programme (page 107).
- ④ ▷
S'allume pendant la lecture.
- ⑤ **FADER**
Clignote lors des fondus d'entrée ou de sortie (fade-in/ fade-out) (pages 77 et 101).
- ⑥ □□
S'allume ou clignote pendant la pause.
- ⑦ **Affichage de la piste (TRACK)**
Indique le numéro de la piste en cours.
- ⑧ **Afficheur caractères**
Affiche des messages (pages 113 et 119).
- ⑨ **Affichage du temps**
Affiche le temps de lecture écoulé, le temps de lecture restant, le temps de lecture total, le temps d'enregistrement écoulé, le temps d'enregistrement restant, le temps d'enregistrement total et le temps de finalisation restant (page 43).
- ⑩ **CD-RW**
Clignote pendant l'identification du disque et s'allume de manière fixe lorsque son format est reconnu.
CD : S'allume lorsque le disque chargé est un disque CD commercial portant un enregistrement, ou bien un disque CD-R finalisé.
CD-R : S'allume si le disque chargé est un CD-R avant finalisation.
CD-RW : S'allume si le disque chargé est un CD-RW.
- ⑪ **FINALIZE**
S'allume si le disque chargé est un CD-RW finalisé (pages 61 et 87).
- ⑫ **REC**
S'allume en mode enregistrement. Clignote en mode enregistrement de silence (pages 55 à 77).
- ⑬ **AUTO TRACK**
S'allume lorsque l'écriture automatique de numéros de piste en enregistrement est activée (page 81).
- ⑭ **Indicateur de niveau du signal**
Indique le niveau d'entrée en enregistrement ou le niveau de lecture en lecture (page 69).
- ⑮ **SKIP ON**
S'allume, s'éteint ou clignote pendant la définition ou la suppression de n° de pistes à sauter (pages 82 et 84).
- ⑯ **Indicateurs de fréquence d'échantillonnage**
Indique la fréquence d'échantillonnage du signal en entrée. Ces trois indicateurs s'éteignent tous lorsque le signal cesse d'arriver en entrée.

PANEL DE VISUALIZACIÓN

- ① **SYNC**
Se enciende cuando se activa la grabación con sincronización automática de fuente digital (páginas 55, 59 y 61).
- ② **RPT-1**
Se enciende durante la repetición de la reproducción (página 101).
- ③ **PGM**
Se enciende en el modo de programación (página 107).
- ④ ▷
Se enciende durante la reproducción.
- ⑤ **FADER**
Parpadea durante la aparición/desaparición gradual (páginas 77 y 101).
- ⑥ □□
Se enciende o parpadea durante una pausa.
- ⑦ **Visualizador de pistas**
Visualiza los números de las pistas.
- ⑧ **Visualizador de caracteres**
Visualiza mensajes (páginas 113 y 119).
- ⑨ **Visualizador de tiempo**
Visualiza el tiempo de reproducción transcurrido, el tiempo de reproducción restante, el tiempo de reproducción total, el tiempo de grabación transcurrido, el tiempo de grabación restante, el tiempo de grabación total y el tiempo restante hasta el final de la finalización (página 43).
- ⑩ **CD-RW**
Parpadea durante la identificación del disco y se enciende de forma uniforme cuando se reconoce el formato del disco.
CD: Se enciende si el disco cargado es un CD pregrabado o un CD-R finalizado.
CD-R: Se enciende antes de la finalización si el disco cargado es un disco CD-R.
CD-RW: Se enciende si el disco cargado es un disco CD-RW.
- ⑪ **FINALIZE**
Se enciende si el disco cargado es un disco CD-RW finalizado (páginas 61 y 87).
- ⑫ **REC**
Se enciende durante el modo de grabación. Parpadea en el modo de silenciamiento de grabación (páginas 55 a 77).
- ⑬ **AUTO TRACK**
Se enciende cuando se activa la escritura automática de número de pista durante la grabación (página 81).
- ⑭ **Indicador del nivel de señal**
Visualiza el nivel de entrada durante la grabación o el nivel de reproducción durante la reproducción (página 69).
- ⑮ **SKIP ON**
Se enciende, se apaga o parpadea durante la puesta o el borrado de la identificación de salto (página 82 y 84).
- ⑯ **Indicador de la frecuencia de muestreo**
Visualiza la frecuencia de muestreo (Fs) de la entrada digital actual. Todos los indicadores se apagan cuando se interrumpe la señal de entrada.

DISPLAY PANEL

Switching the time display

The following operation allows you to check the recording time information during recording or playing time information during playback.

Press the TIME/MARGIN button (or the TIME button on the remote control unit) repeatedly to switch the time display. Information that is displayed during playback and recording operation modes slightly differ. The time information and the order it is displayed in for both modes is shown below.

(A) During recording

- ① : Elapsed recording time
(2 min. 16 sec. after the start of track 2)
- ② : Remaining recording time
(56 min. 10 sec. remaining on the disc)
- ③ : Total recording time
(3 min. 50 sec. of 2-track recording)
- ④ : Margin indicator
(Left channel: 5dB, Right channel:3dB)

(B) During playback

- ① : Elapsed playing time
(2 min. 16 sec. after the start of track 2)
- ② : Remaining playing time of track being played (3 min. 20 sec. remaining for track 2)
- ③ : Remaining playing time of all tracks on disc being played (46 min. 40 sec. remaining on the disc)
- ④ : Total playing time
(60 min. 0 sec. for 8 tracks)
- ⑤ : Margin indicator
(Left channel: 5dB, Right channel:3dB)

(C) During stop.

- ① : Remaining time on disc
- ② : Total recorded tracks and total recorded time

To read the margin indicator.

The margin indicator displays the difference between the peak input level and the maximum recordable level (0dBfs), for both the right and left channels. The margin indicator should be used when setting the record level from an analog source, or checking the peak level when playing back a disc. If the maximum peak level is exceeded "00" blinks for the respective channel (distortion of the signal may occur).

To reset the margin indicator

Press the SKIP ID CLEAR button while the margin indicator is displayed.

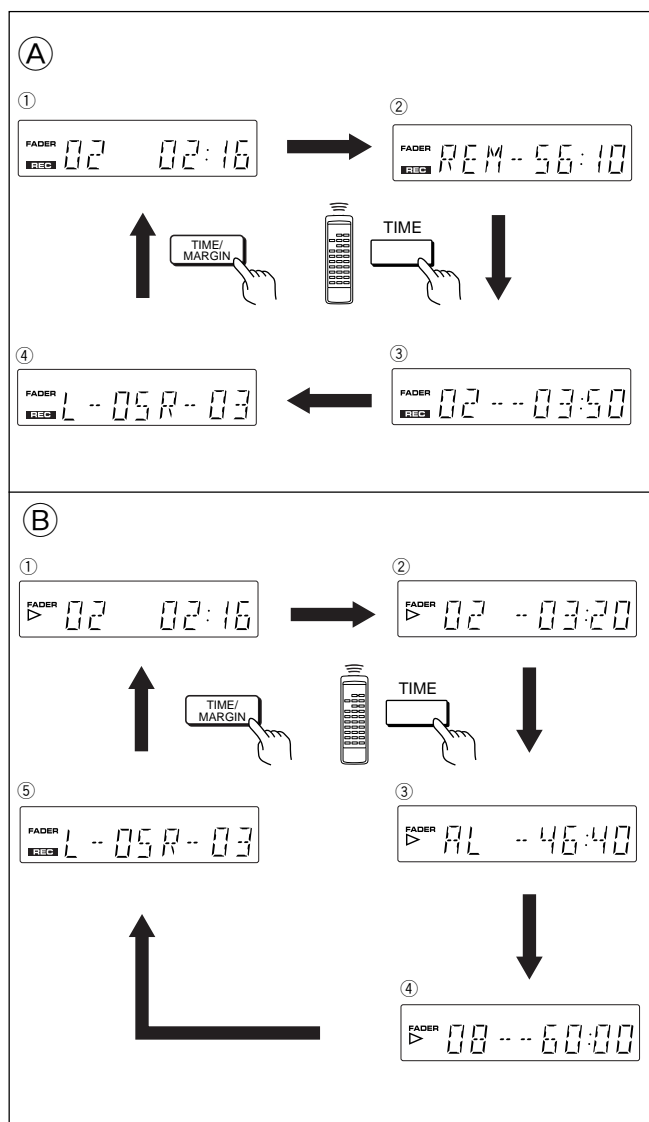

Commutation des affichages de temps

Les différents affichages de temps vous permettent de contrôler les différents paramètres temporels en enregistrement ou en lecture.

Appuyez sur la touche TIME/MARGIN (ou sur la touche TIME de la télécommande) plusieurs fois pour passer d'un affichage à l'autre. Les informations affichées en cours d'enregistrement et en cours de lecture diffèrent légèrement. Ces affichages, ainsi que l'ordre dans lequel ils apparaissent dans chacun des modes sont détaillés ci-dessous et illustrés ci-contre.

Ⓐ En cours d'enregistrement

- ① : Temps d'enregistrement écoulé
(2 min 16 s après le début de la piste 2)
- ② : Temps d'enregistrement restant
(56 min 10 s restant sur le disque)
- ③ : Temps total d'enregistrement
(3 min 50 s enregistrés sur 2 pistes)
- ④ : Indicateur de crête
(Canal gauche [Left] : 5dB, Canal droite [Right] : 3dB)

Ⓑ En cours de lecture

- ① : Temps de lecture écoulé
(2 min 16 s après le début de la piste 2)
- ② : Temps de lecture restant pour la piste en cours
(3 min 20 s avant la fin de la piste 2)
- ③ : Temps de lecture restant en comptant toutes les pistes du disque (46 min 40 s restant à lire sur le disque)
- ④ : Temps total de lecture
(60 min 0 s pour 8 pistes)
- ⑤ : Indicateur de crête
(Canal gauche [Left] : 5dB, Canal droite [Right] : 3dB)

Ⓒ Pendant l'arrêt

- ① : Temps restant sur le disque
- ② : Toutes les plages enregistrées et le temps total d'enregistrement.

Pour lire l'indicateur de marge

L'indicateur de marge fournit, pour les voies droite et gauche, la différence entre le niveau crête d'entrée et le niveau maximum d'enregistrement (0 dBfs). L'indicateur de crête doit être utilisé pour le réglage du niveau d'enregistrement d'une source analogique; Pendant la lecture d'un disque, il permet également un contrôle du niveau crête. Si le niveau crête maximal est dépassé, l'indication "00" correspondant à la voie en cause, clignote (de la distorsion peut alors se produire).

Pour réinitialiser l'indicateur de crête

Appuyez sur la touche SKIP ID CLEAR alors que l'indicateur de crête est affiché.

Conmutación de la visualización del tiempo

La operación siguiente le permite comprobar la información del tiempo de grabación durante la grabación o la información del tiempo de reproducción durante la reproducción.

Pulse repetidamente el botón TIME/MARGIN (o el botón TIME del mando a distancia) para cambiar la visualización del tiempo. La información que se visualiza durante los modos de reproducción y grabación cambia ligeramente. La información del tiempo y el orden de visualización en ambos modos se muestra más abajo.

Ⓐ Durante la grabación

- ① : Tiempo de grabación transcurrido
(2 minutos y 16 segundos desde el inicio de la pista 2)
- ② : Tiempo de grabación restante
(Quedan 56 minutos y 10 segundos en el disco)
- ③ : Tiempo de grabación total
(Grabación de 3 minutos y 50 segundos de 2 pistas)
- ④ : Indicador de margen
(Canal izquierdo: 5dB, canal derecho: 3dB)

Ⓑ Durante la reproducción

- ① : Tiempo de reproducción transcurrido
(2 minutos y 16 segundos desde el inicio de la pista 2)
- ② : Tiempo de reproducción restante de la pista que está siendo reproducida (Quedan 3 minutos y 20 segundos en la pista 2)
- ③ : Tiempo de reproducción restante de todas las pistas del disco que está siendo reproducido (Quedan 46 minutos y 40 segundos en el disco)
- ④ : Tiempo de reproducción total
(60 minutos y 0 segundos de 8 pistas)
- ⑤ : Indicador de margen
(Canal izquierdo: 5dB, canal derecho: 3dB)

Ⓒ Durante la parada

- ① : Tiempo restante del disco
- ② : Total de pistas grabadas y tiempo total grabado

Para leer el indicador de margen

El indicador de margen visualiza la diferencia entre el nivel de entrada de cresta y el nivel máximo grabable (0 dBfs), para los canales derecho e izquierdo. El indicador de margen deberá utilizarse cuando se ajuste el nivel de grabación desde una fuente analógica, o cuando se compruebe el nivel de cresta cuando se reproduce un disco. Si el nivel de cresta máximo es excedido, "00" parpadeará para el canal respectivo (la señal puede distorsionarse).

Para reponer el indicador de margen

Pulse el botón SKIP ID CLEAR mientras se visualiza el indicador de margen.

DISC LOADING/UNLOADING

Loading/unloading a disc

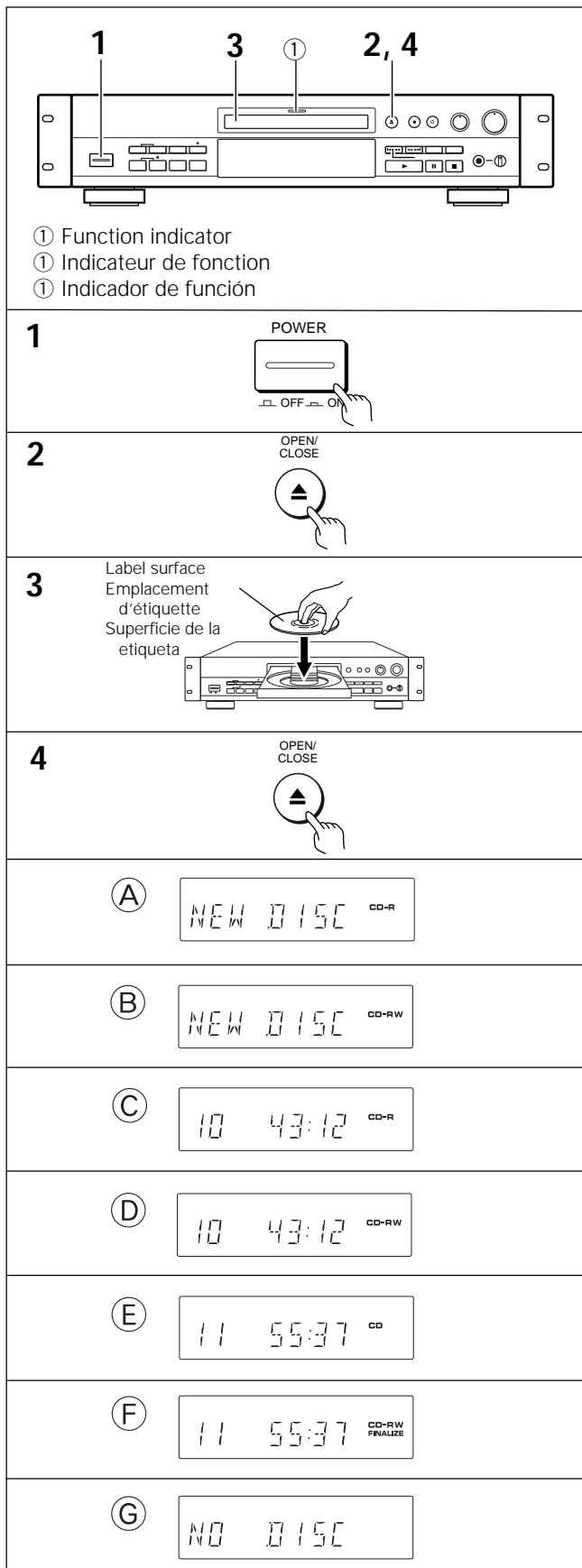

1 Press the POWER switch to turn the power ON.

- The function indicator blinks green.
- The display panel is illuminated.

2 Press the OPEN/CLOSE ▲ button to open the disc tray.

"OPEN" is displayed and the tray comes out.

- After recording or skip information recording, it takes a few seconds before the disc tray can open because the recording information is being written on the disc. "OPEN" blinks during this period.

3 Place a disc in the disc tray

- Place the disc in the center of the tray with the label side up.
- When using an 8 cm (3 inch) disc make sure the disk is located in the groove in the middle of the CD tray.
- Ensure only one disc is loaded at a time
- The disc must be loaded label side up. (Please note this differs from the CDR-800 where the disc is loaded with the label side down.)

4 Press the OPEN/CLOSE ▲ button to close the disc tray.

"CLOSE" is displayed and the tray is closed.

The disc tray can also be closed by

- pressing the ► button.
- pushing the disc tray lightly.
- When a disc is loaded, the disc type is identified and the information on the disc is read. (During this time, "CD?", "CD-R?" and "CD-RW?" are displayed alternately.)

(A) Display for a non-recorded CD-R disc:

(B) Display for a non-recorded CD-RW disc:

(C) Display for a partially recorded CD-R disc:

(D) Display for a partially recorded CD-RW disc:

(E) Display for a prerecorded CD or finalized CD-R disc:
The total playing time is displayed.

(F) Display for a prerecorded and finalized CD-RW disc:
The total playing time is displayed.

(G) An attempt is made to start playback without loading a disc:

CHARGEMENT/DÉCHARGEMENT D'UN DISQUE

Chargement ou déchargement d'un disque

1 Appuyez sur l'interrupteur POWER pour mettre l'appareil sous tension.

- L'indicateur de fonction clignote en vert.
- L'afficheur s'allume.

2 Appuyez sur la touche OPEN/CLOSE ▲ pour faire sortir le plateau porte-disque.

La mention "OPEN" s'affiche et le tiroir sort.

- Après un enregistrement, ou après la programmation d'un masquage pour saut de piste, il faut attendre quelques secondes avant que le tiroir sorte, car des données finales sont en cours d'écriture sur le disque. Pendant ce laps de temps, la mention "OPEN" clignote.

3 Placez un disque sur le plateau.

- Placez le disque au centre du plateau, face étiquette vers le haut.
- Pour charger un disque de 8 cm (3 pouces), placez-le dans le logement légèrement surbaissé au centre du plateau.
- Ne chargez qu'un disque à la fois.
- Le disque doit être mis en place de façon que la face portant l'étiquette soit tournée vers le haut. (Notez que cette disposition est différente du cas du CDR-800 pour lequel la face portant l'étiquette doit être tournée vers le bas.)

4 Appuyez sur la touche OPEN/CLOSE ▲ pour refermer le plateau porte-disque.

La mention "CLOSE" s'affiche tandis que le tiroir rentre dans l'appareil.

Le plateau porte-disque peut aussi être refermé

- en appuyant sur la touche ►.
 - en poussant légèrement sur le plateau.
 - Lorsqu'un disque est chargé, son type est identifié et les informations sur son contenu sont lues. (Pendant cette phase, les mentions "CD?", "CD-R?" et "CD-RW?" s'affichent en alternance.)
- (A) Affichage pour un disque CD-R vierge
(B) Affichage pour un disque CD-RW vierge
(C) Affichage pour un disque CD-R partiellement enregistré
(D) Affichage pour un disque CD-RW partiellement enregistré
(E) Affichage pour un CD préenregistré ou pour un disque CD-R finalisé; le temps total de lecture est indiqué
(F) Affichage pour un disque CD-RW préenregistré et finalisé; le temps total de lecture est indiqué
(G) Affichage lorsque la lecture est demandée en l'absence d'un disque dans l'appareil

CARGA/DESCARGA DE DISCOS

Carga/descarga de un disco

1 Pulse el interruptor POWER para conectar la alimentación.

- El indicador de función se enciende en verde.
- El panel de visualización se ilumina.

2 Pulse el botón OPEN/CLOSE ▲ para abrir la bandeja del disco.

Se visualiza "OPEN" y la bandeja sale.

- Después de grabar, o después de la grabación de la información de salto, se tardan varios segundos antes de que la bandeja del disco pueda abrirse ya que la información de grabación está siendo escrita en el disco. "OPEN" parpadea durante este periodo.

3 Ponga un disco en la bandeja del disco.

- Ponga un disco en el centro de la bandeja con el lado de la etiqueta hacia arriba.
- Cuando cargue un disco de 8 cm, ponga el disco en la ranura central de la bandeja.
- Cargue un disco cada vez.
- El disco deberá cargarse con el lado de la etiqueta hacia arriba. (Tenga en cuenta que esto es diferente en el caso del CDR-800 donde el disco se carga con el lado de la etiqueta hacia abajo.)

4 Pulse el botón OPEN/CLOSE ▲ para cerrar la bandeja del disco.

"CLOSE" se visualiza y la bandeja se cierra.

La bandeja del disco también puede cerrarse

- Pulsando el botón ►.
 - Empujando ligeramente la bandeja del disco.
 - Cuando se cargue un disco, el tipo del disco será identificado y la información del disco leída. (Durante este tiempo, "CD?", "CD-R?" y "CD-RW?" se visualizarán alternativamente.)
- (A) Visualización para un disco CD-R sin grabar
(B) Visualización para un disco CD-RW sin grabar
(C) Visualización para un disco CD-R grabado parcialmente
(D) Visualización para un disco CD-RW grabado parcialmente
(E) Visualización para un disco CD pregrabado o un disco CD-R finalizado; Se visualiza el tiempo de reproducción total.
(F) Visualización para un disco CD-RW pregrabado y finalizado; Se visualiza el tiempo de reproducción total.
(G) Se intenta iniciar la reproducción sin haber cargado un disco.

MODES OF RECORDING

This section introduces the modes of recording available with this unit.

- **Automatic digital-source synchro recording is recommended when recording from a CD, DAT, MD or DCC source.**
The track numbers are updated automatically by this unit.
Please note: Automatic synchro recording is only possible when using the optical or coaxial digital inputs to the unit. The AES/EBU digital input does not carry the start and stop information required.

This unit provides five modes of recording on CD-R and CD-RW discs. Within these four modes, there are two types of automatic digital source recording modes, which can be selected by pressing the DIGITAL SYNCHRO button repeatedly. The two types of automatic digital-source synchro recording are described in further detail below.

Automatic digital-source synchro recording (1-track)

When the source component starts to play, one track is recorded, recording then stops at the end of the track. This mode is convenient for compilation recording from various sources, CD, DAT, MD or DCC. (Refer to page 54 for the recording set up procedure)

Automatic digital-source synchro recording (all-track)

When the source component starts to play, all tracks are recorded and the recording automatically stops after the last track. This mode is convenient for recording an entire CD, DAT, MD or DCC. (Refer to page 58 for the recording set-up procedure.)

Automatic finalization recording

This mode automatically finalizes the disc after an all-track automatic digital source synchro recording. (Refer to page 52 for the recording set-up procedure.)

Manual digital source recording

This recording mode is used for recording from digital sources other than those referred to above, or when manual control of the recording is required. Recording is started and stopped manually. (Refer to page 62 for the recording set up procedure)

Analog-source recording

This mode is used for recording the line output of the source equipment. (Refer to page 64 for the recording set-up procedure.)

MODES D'ENREGISTREMENT

Cette section vous présente les différents modes d'enregistrement possibles sur cet appareil.

- **L'enregistrement automatique avec synchronisation des sources numériques est recommandé pour enregistrer une source CD, DAT, MD ou DCC.**
Les numéros de piste sont alors mis à jour automatiquement par cet appareil. Notez que l'enregistrement automatique synchronisé n'est possible que si vous employez les entrées optiques ou coaxiales pour signaux numériques. L'entrée AES/EBU ne permet pas la transmission des signaux de départ et d'arrêt d'enregistrement.

Cet appareil dispose de cinq modes d'enregistrement sur disques CD-R et CD-RW. Sur ces quatre modes, deux types d'enregistrement automatique de source numérique vous sont proposés, que vous pouvez sélectionner en appuyant sur la touche DIGITAL SYNCHRO plusieurs fois. Ces deux modes d'enregistrement avec synchronisation sont décrits plus en détail ci-dessous.

Enregistrement automatique avec synchronisation d'une source numérique (1 piste)

Lorsque l'appareil source commence la lecture, la plage musicale est enregistrée; l'enregistrement cesse lorsque la fin de la plage musicale est atteinte. Ce mode de fonctionnement est commode pour réaliser une compilation à partir de diverses sources telles que CD, DAT, MD ou DCC. (Pour de plus amples détails concernant la méthode d'enregistrement, reportez-vous à la page 55.)

Enregistrement automatique avec synchronisation d'une source numérique (toutes les pistes)

Lorsque l'appareil source commence la lecture, toutes les pistes du support sont enregistrées, puis l'enregistrement s'arrête après la dernière piste. Ce mode est pratique pour enregistrer intégralement un CD, une DAT, un MD, ou une DCC. (Pour la marche à suivre, consultez la page 59.)

Enregistrement automatique de finalisation

Ce mode assure la "finalisation" automatique du disque après un enregistrement automatique avec synchronisation de toutes les pistes. (Pour la marche à suivre, consultez la page 53.)

Enregistrement manuel d'une source numérique

Ce mode de fonctionnement est utilisé pour effectuer un enregistrement à partir d'une source numérique autre que celles mentionnées ci-dessous, ou encore lorsque la commande manuelle de l'enregistrement est requise. Le lancement et l'arrêt de l'enregistrement sont commandés manuellement. (Pour de plus amples détails concernant la méthode d'enregistrement, reportez-vous à la page 63.)

Enregistrement d'une source analogique

Ce mode sert à enregistrer le signal de sortie "ligne" d'un appareil source. (Pour la marche à suivre, consultez la page 65.)

MODOS DE GRABACIÓN

Esta sección introduce los modos de grabación disponibles con este aparato.

- **Cuando se graba de un CD, DAT, MD o DCC se recomienda la grabación con sincronización automática de fuente digital.**
Los números de las pistas son actualizados automáticamente por este aparato.
Nota: La grabación con sincronización automática sólo es posible cuando se utilizan las entradas óptica o coaxial del aparato. La entrada digital AES/EBU no lleva la información de inicio y parada necesaria.

Este aparato proporciona cinco modos de grabación en discos CD-R y CD-RW. En estos cuatro modos hay dos tipos de modo de grabación automática de fuente digital, los cuales pueden seleccionarse pulsando repetidamente el botón DIGITAL SYNCHRO. Los dos tipos de grabación con sincronización automática de fuente digital se describen detalladamente a continuación.

Grabación con sincronización automática de fuente digital (1 pista)

Cuando el componente fuente empiece a reproducir, se grabará una pista, y la grabación parará al final de la pista. Este modo es conveniente para reunir grabaciones de varias fuentes: CD, DAT, MD o DCC. (Consulte la página 55 para conocer el procedimiento de preparación para la grabación.)

Grabación con sincronización automática de fuente digital (todas las pistas)

Cuando el componente fuente empiece a reproducir, se grabarán todas las pistas y la grabación parará automáticamente tras la última pista. Este modo es conveniente para grabar todo un CD, DAT, MD o DCC. (Consulte la página 59 para conocer el procedimiento de la preparación para la grabación.)

Grabación con finalización automática

Este modo finaliza automáticamente el disco tras la grabación con sincronización automática de fuente digital. (Consulte la página 53 para conocer el procedimiento de la preparación para la grabación.)

Grabación manual de fuente digital

Este modo de grabación se utiliza para grabar de fuentes digitales que no sean las indicadas arriba, o cuando se necesita realizar el control manual de la grabación. La grabación empieza y se para manualmente. (Consulte la página 63 para conocer el procedimiento de preparación para la grabación.)

Grabación de fuente analógica

Este modo se utiliza para grabar la salida de línea del equipo fuente. (Consulte la página 65 para conocer el procedimiento de la preparación para la grabación.)

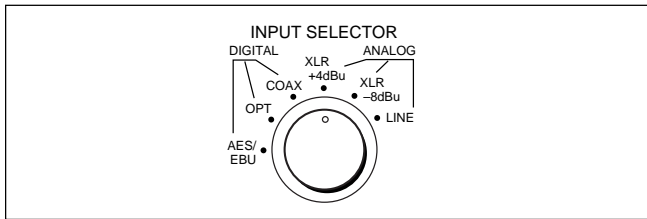

MODES OF RECORDING

To monitor the recording input, set the INPUT SELECTOR to the position corresponding to the required digital source. Please note if the INPUT SELECTOR is already set to the required position it must be changed to another position and then returned to the required position, this is used to activate the input monitor facility.

When the input is selected the unit's display will show the source component name e.g. "INPUT" → "CD" (only from a digital input) → "MONI".

- This input source display is only available if the input source is a CD, MD, DAT, DCC or DVD.
- When recording from digital sources such as video CD or LD, "CD" may be displayed as the input source.
- Before recording from LaserDisc, ensure that the sampling frequency indicator lights on the recorder display. Digital recording is not possible if the sampling frequency indicator does not light. Always check the input source using the input monitor function.

CAUTION

The CDR-850 is a recorder for writable compact discs. The CD-R indicator lights when a CD-R (Compact Disc – Recordable) is loaded. The CD-RW indicator lights when a CD-RW (Compact Disc – ReWriteable) disc is loaded. Recording on a partially recorded disc starts at the end of the existing recording. A CD-R disc is only recordable once and cannot be erased once recorded. A CD-RW disc can be recorded, erased, and re-recorded.

In the following cases recording is NOT possible when the RECORD or DIGITAL SYNCHRO buttons are pressed.

- When the CD indicator is lit (CD disc or finalized CD-R)
- When the CD-RW and FINALIZE indicators are lit (finalized CD-RW).
- When there is no remaining recording time on the disc and "REC FULL" is displayed.
- When 99 tracks have been recorded and "REC FULL" is displayed. (CD's allow a maximum of 99 tracks)
- When an AES/EBU format (proformat) digital audio signal is input, ALL-track recording will not operate. ALL-track recording will only operate for home-use format digital signals.

When a CD-R or CD-RW disc is inserted into the unit, a number of automatic calibrations are performed. This process is known as OPC (Optimum Power Calibration). These adjustments optimize the laser power to the reflectivity of the disc. OPC is performed for every CD-R or CD-RW disc inserted. When the recorder is first turned on it requires time to complete the automatic adjustments and "STANDBY" is displayed, Recording is not possible until calibration has been completed.

Before turning off the power on the recorder, ensure the disc is ejected from the unit. If a disc is left in the recorder and the power turned off the disc may not operate correctly.

MODES D'ENREGISTREMENT

Pour surveiller la source d'enregistrement, placez le commutateur INPUT SELECTOR sur la position correspondant à la source.

Sachez que si le commutateur INPUT SELECTOR est déjà placé sur la position convenable, vous devez le changer de position puis le replacer sur la position initiale; cette disposition a pour effet de mettre en service la fonction de surveillance de la source d'enregistrement.

Après sélection de l'entrée, le nom de la source s'affiche sur l'appareil, par exemple de la manière suivante "INPUT" → "CD" (uniquement dans le cas d'une entrée numérique) → "MONI".

- Cet affichage n'apparaît que pour les sources CD, MD, DAT, DCC ou DVD.
- Si la source est un disque Video CD ou un disque LD, la mention "CD" peut s'afficher en lieu et place du nom réel.
- Avant d'enregistrer le signal d'un LaserDisc, assurez-vous que le témoin de fréquence d'échantillonnage est bien éclairé. L'enregistrement numérique n'est pas possible si le témoin de fréquence d'échantillonnage n'est pas éclairé. Contrôlez la source d'enregistrement à l'aide de la fonction de surveillance.

ATTENTION

Le CDR-850 est un enregistreur pour disques compacts enregistrables. Le témoin CD-R s'éclaire lorsqu'un disque CD-R (Compact Disc - Recordable) est mis en place. Le témoin CD-RW s'éclaire lorsqu'un disque CD-R (Compact Disc - ReWritable) est mis en place. L'enregistrement sur un disque partiellement utilisé commence à la fin des enregistrements précédents. Un disque CD-R ne peut être enregistré qu'une fois et l'enregistrement ne peut pas être effacé. Un disque CD-RW peut être enregistré, effacé et réenregistré.

Dans les cas suivants, l'enregistrement N'EST PAS possible même si vous appuyez sur la touche RECORD ou la touche DIGITAL SYNCHRO.

- Le témoin CD est éclairé (le disque est un disque CD ou un disque CD-R finalisé).
- Les témoins CD-RW et FINALIZE sont éclairés (le disque CD-RW est finalisé).
- Le disque ne contient aucun espace disponible et l'indication "REC FULL" est affichée.
- 99 plages musicales ont été enregistrées et l'indication "REC FULL" est affichée (au plus 99 plages musicales peuvent être enregistrées sur un disque CD).
- Lorsqu'un signal audio numérique au format AES/EBU (format Pro) est appliqué en entrée, l'enregistrement toutes pistes est inopérant. Ce mode ne fonctionne en effet que pour les signaux numériques de format familial.

Après avoir mis en place un disque CD-R, ou un disque CD-RW, un certain nombre d'opérations sont effectuées; elles sont dénommées OPC (Optimum Power Calibration) et concernent la puissance du laser et la réflectivité du disque. Les opérations OPC sont effectuées pour chaque disque CD-R, ou chaque disque CD-RW mis en place. Lorsque l'enregistreur est mis sous tension, un certain temps est nécessaire pour que les réglages automatique soient réalisés et l'indication "STANDBY" s'affiche. L'enregistrement n'est pas possible aussi longtemps que les opérations d'étalonnage ne sont pas terminées.

Avant de mettre l'enregistreur hors tension, veillez à ce que le disque soit éjecté. Si le disque est conservé dans l'appareil et celui-ci est mis hors tension, le fonctionnement peut être impossible.

MODOS DE GRABACIÓN

Para monitorear la entrada de grabación, ponga INPUT SELECTOR en la posición correspondiente a la fuente de señal requerida.

Tenga en cuenta que si INPUT SELECTOR ya se encuentra en la posición requerida tendrá que cambiarse a otra posición y ponerse de nuevo en la posición requerida, esto se hace para activar la función de monitoreo de entrada.

Cuando se seleccione la entrada, el visualizador del aparato mostrará el nombre del componente: "INPUT" → "CD" (sólo desde una entrada digital) → "MONI".

- Esta visualización de la fuente de entrada sólo se encuentra disponible si la fuente de entrada es un CD, MD, DAT, DCC o DVD.
- Cuando grabe de fuentes digitales tales como CD de video o LD, tal vez se visualice "CD" como fuente de entrada.
- Antes de grabar de LaserDisc, asegúrese de que el indicador de frecuencia de muestreo se encienda en el visualizador de la grabadora. La grabación digital no es posible si el indicador de frecuencia de muestreo no se enciende. Compruebe siempre la fuente de entrada con la función de monitoreo de entrada.

PRECAUCIÓN

La CDR-850 es una grabadora para discos compactos escribibles. El indicador CD-R se enciende cuando se carga un disco CD-R (disco compacto - grabable). El indicador CD-RW se enciende cuando se carga un disco CD-RW (disco compacto - reescribible). La grabación de un disco grabado parcialmente empieza al final de la grabación existente. Un disco CD-R sólo puede grabarse una vez, y no puede ser borrado una vez grabado. Un disco CD-RW puede grabarse, borrarse y volverse a grabar.

En los casos siguientes la grabación NO será posible cuando se pulsen los botones RECORD o DIGITAL SYNCHRO.

- Cuando el indicador CD esté encendido (disco CD o CD-R finalizado)
- Cuando los indicadores CD-RW y FINALIZE estén encendidos (CD-RW finalizado)
- Cuando no quede tiempo de grabación en el disco y se visualice "REC FULL".
- Cuando hayan sido grabadas 99 pistas y se visualice "REC FULL". (Los CDs permiten un máximo de 99 pistas)
- Cuando se introduzca una señal de audio digital del formato (proformato) AES/EBU, la grabación ALL-track no se activará. La grabación ALL-track sólo se activará con las señales digitales del formato utilizado en el hogar.

Cuando se inserte un disco CD-R o CD-RW en este aparato se realizarán varias calibraciones automáticas. Este proceso recibe el nombre de OPC (calibración óptima de la potencia). Estos ajustes mejoran la potencia láserica para la reflectividad del disco. La OPC se realiza para todos los discos CD-R o CD-RW insertados. Cuando la grabadora se encienda por primera vez, ésta necesitará tiempo para completar los ajustes automáticos, y se visualizará "STANDBY". La grabación no podrá realizarse hasta después de terminar la calibración.

Antes de desconectar la alimentación de la grabadora, asegúrese de que el disco haya sido expulsado del aparato. Si queda un disco en la grabadora y se desconecta la alimentación, el disco tal vez no funcione correctamente.

Before making digital recordings

Several system operations can be customized for versatility in making digital recordings. These operations can be adjusted using the MENU button.

To establish the COPY-BIT (SCMS) setting.

These settings control the number of generations of digital copies that can be made from the recorded disc. Use this function to set whether the disc can be copied unlimited times, once, or not at all. The status of the copy-bit in the incoming digital signal is ignored and the copy-bit setting on the recorded disc is only set by this menu function. Refer to page 70 for further information on SCMS copy protection.

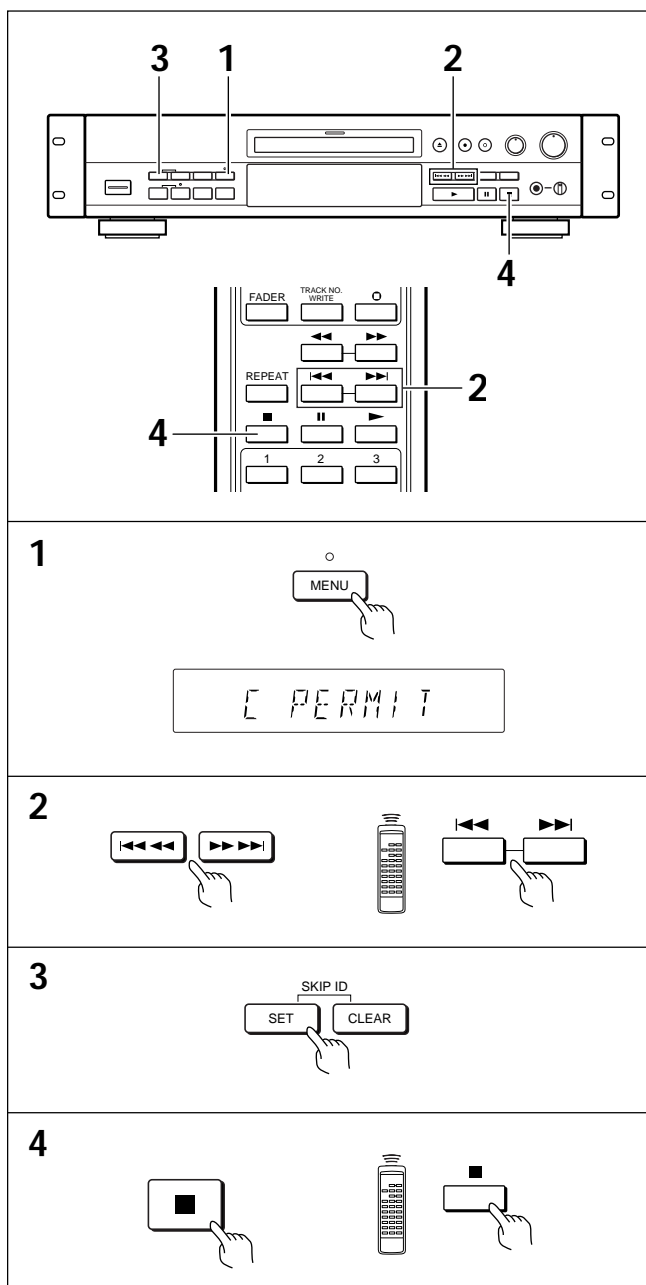

1 Press the MENU button until one of these three "C PERMIT", "C ONCE", "C INHIBIT" is displayed.

2 Use the left and right arrow buttons to select the copy flag setting.

- Copy permit "C PERMIT"
- Copy once "C ONCE"
- Copy inhibit "C INHIBIT"
- Initial setting is copy permit.
- When the original setting is changed, a question mark "?" blinks next to the selected option.

3 Press the SKIP ID SET button to memorize the setting.

- The question mark disappears from the display and the new setting is memorized.

4 Press the square button to exit the MENU mode.

Avant d'effectuer un enregistrement numérique

Plusieurs réglages peuvent être personnalisés pour que l'enregistrement réponde au mieux à vos souhaits. Ces réglages sont accessibles via la touche MENU.

Pour paramétrer le système "COPY-BIT" (SCMS) de limitation de copie

Ce paramétrage permet de préciser le nombre de générations de copies numériques qu'il sera possible de réaliser à partir d'un disque. Utilisez cette fonction pour préciser si le disque peut être copié un nombre illimité de fois, une seule fois, ou pas du tout. L'état du bit de copie dans le signal numérique entrant est ignoré et le paramétrage effectué pour le disque enregistré n'est possible qu'à travers cette option de menu. Pour de plus amples détails concernant les possibilités offertes dans le cadre de la norme SCMS, reportez-vous à la page 71.

- 1 Appuyez sur la touche MENU jusqu'à ce que "C PERMIT", "C ONCE" ou "C INHIBT" soit affiché.
- 2 Utilisez les touches ◀◀◀◀▶▶▶▶ pour sélectionner le réglage du drapeau de copie.
 - Autorisation de copie "C PERMIT".
 - Copie unique "C ONCE".
 - Interdiction de copie "C INHIBT".
 - Le réglage d'origine est l'autorisation de copie.
 - Lorsque vous changez le réglage d'origine, un point d'interrogation "?" s'affiche à côté de l'option.
- 3 Appuyez sur la touche SKIP ID SET pour mémoriser le nouveau réglage.
 - La point d'interrogation disparaît de l'affichage et le nouveau réglage est mémorisé.
- 4 Appuyez sur la touche ■ pour sortir de ce mode.

Antes de hacer grabaciones digitales

Para disponer de versatilidad al hacer grabaciones digitales se pueden personalizar varias operaciones del sistema. Estas operaciones pueden ajustarse utilizando el botón MENU.

Para establecer el ajuste COPY-BIT (SCMS)

Estos ajustes controlan el número de generaciones de copias digitales que pueden hacerse del disco grabado. Utilice esta función para establecer si el disco puede copiarse un número ilimitado de veces, una vez o ninguna en absoluto. El estado del bit de copiado de la señal digital entrante se ignora y el ajuste del bit de copiado en el disco grabado sólo se ajusta mediante esta función de menú. Consulte la página 71 para tener más información acerca de la protección contra el copiado SCMS.

- 1 Pulse el botón MENU hasta que se visualice "C PERMIT", "C ONCE" o "C INHIBT".
- 2 Utilice los botones ◀◀◀◀▶▶▶▶ para seleccionar el ajuste de la bandera de copiado.
 - Permiso de copiado "C PERMIT".
 - Copiado de una sola vez "C ONCE".
 - Copiado inhibido "C INHIBT".
 - El ajuste inicial es el de permiso de copiado.
 - Cuando se cambie el ajuste original, a continuación de la opción seleccionada parpadeará un signo de interrogación.
- 3 Pulse el botón SKIP ID SET para memorizar el ajuste.
 - El signo de interrogación desaparece del panel de visualización y se memoriza el ajuste nuevo.
- 4 Pulse el botón ■ para salir del modo MENU.

MODES OF RECORDING

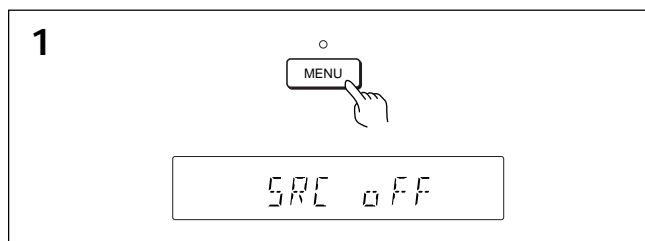
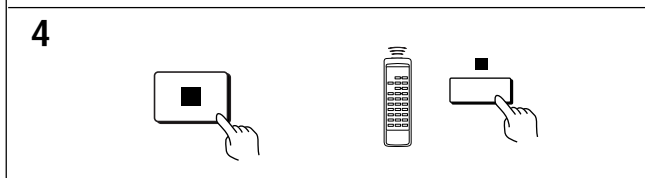
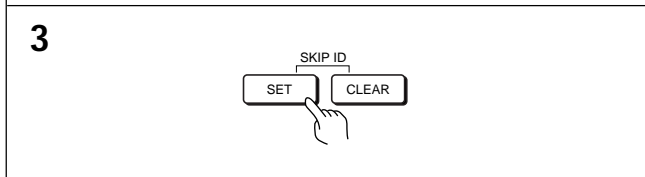
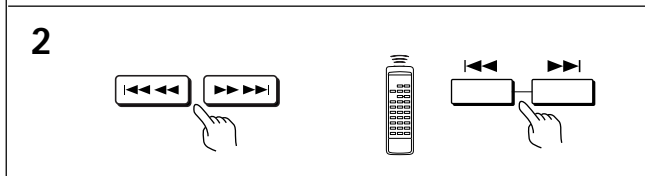
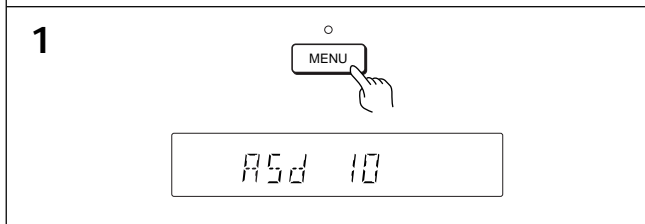
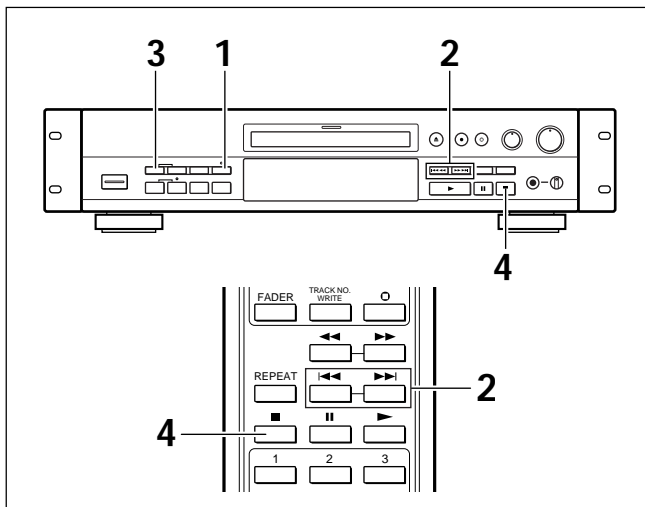

AUTO STOP DELAY setting

When making recordings using the digital synchro recording function, the main unit goes into automatic record-pause mode when no sound is encountered over a period of time. Set the duration of no sound that the unit can encounter before entering the record-pause mode.

- 1 Press the MENU button repeatedly until "ASd XXX" is displayed.
- 2 Use the buttons to select the AUTO STOP DELAY setting (0 seconds, 10 seconds, OFF).

Initial setting is **10 seconds**.

0 seconds

When no sound is encountered, record-pause mode is activated immediately. However, this setting is not applicable to the first four seconds of recording even if no sound is encountered during that time (page 74).

10 seconds

When no sound is encountered for 10 seconds, the record-pause is activated.

OFF

The AUTO STOP DELAY is disabled regardless of the length of time that no sound is encountered.

- 3 Press the SKIP ID SET button to memorize the setting.
 - The question mark disappears from the display and the new setting is memorized, .
- 4 Press the button to exit the MENU mode.

SAMPLING RATE CONVERTOR THROUGH OPTION

When the input digital signal has a sampling frequency of 44.1 kHz, it is possible to bypass the internal sampling frequency converter. This is useful for noise shaped or coded input signals and allows a digital clone to be made of the input signal. If the source is a 44.1 kHz signal that has been speed adjusted (varispeed) the SRC must be turned on to enable a 44.1 kHz signal to be recorded.

- 1 Press the MENU button until "SRC xxx" is displayed.
- 2 Press the (search) buttons to select the SRC on (enabled) or SRC off (disabled)
 - Initial setting is SRC on
 - When the original setting is changed, a question mark "?" appears on the screen next to the selected option.
- 3 Press the SKIP ID SET button to memorize the setting.
 - The question mark "?" is removed from the display and the new setting is memorized.
- 4 Press the button to exit the menu mode.

MODES D'ENREGISTREMENT

Paramétrage du délai d'arrêt automatique AUTO STOP DELAY

Lorsque vous effectuez un enregistrement avec synchronisation numérique, l'appareil passe automatiquement en pause d'enregistrement lorsqu'il ne reçoit pas de son pendant un certain temps. Vous pouvez paramétrer ce délai.

- 1 Appuyez sur MENU plusieurs fois jusqu'à ce que "ASd XXX" soit affiché.
- 2 Utilisez les touches ◀◀◀◀ ▶▶▶▶ pour sélectionner le délai AUTO STOP DELAY voulu (0 secondes, 10 secondes, pas d'arrêt).
Le réglage initial est de **10 secondes**.
0 secondes
Lorsqu'il n'y a pas de son en entrée, le mode pause d'enregistrement est activé immédiatement. Toutefois, ce réglage ne s'applique pas aux quatre premières secondes d'enregistrement, même si aucun son n'est reçu dans ce laps de temps (page 75).
10 secondes
Lorsqu'il n'y a pas de son en entrée pendant 10 secondes, l'appareil passe en pause d'enregistrement.
OFF
La fonction AUTO STOP DELAY est désactivée, quelle que soit la durée d'un passage sans son.
- 3 Appuyez sur la touche SKIP ID SET pour mémoriser le nouveau réglage.
 - La point d'interrogation disparaît de l'affichage et le nouveau réglage est mémorisé.
- 4 Appuyez sur la touche ■ pour sortir du mode MENU.

DÉSACTIVATION DU CONVERTISSEUR DE FRÉQUENCE

Lorsque le signal d'entrée numérique est échantillonné avec la fréquence de 44,1 kHz, il est possible de ne pas utiliser le convertisseur interne de fréquence d'échantillonnage. Cette disposition est commode pour les signaux avec mise en forme du bruit et les signaux codés; elle permet en outre un clonage numérique du signal appliqué à l'entrée. Si la source produit un signal à 44,1 kHz dont la phase a été réglée ("varispeed"), le convertisseur de fréquence d'échantillonnage (SRC) doit être en service pour que le signal à 44,1 kHz puisse être enregistré.

- 1 Appuyez sur la touche MENU jusqu'à ce que "SRC xxx" soit affiché.
- 2 Appuyez sur les touches de recherche ◀◀◀◀ ▶▶▶▶ pour rendre le convertisseur (SRC) actif, ou inactif.
 - Initialement, le convertisseur est actif.
 - Lorsque vous changez le réglage d'origine, un point d'interrogation "?" s'affiche à côté de l'option.
- 3 Appuyez sur la touche SKIP ID SET pour mémoriser le nouveau réglage.
 - La point d'interrogation disparaît de l'affichage et le nouveau réglage est mémorisé.
- 4 Appuyez sur la touche ■ pour sortir de ce mode.

MODOS DE GRABACIÓN

Ajuste AUTO STOP DELAY

Cuando haga grabaciones utilizando la función de grabación sincronizada digital, el aparato principal se pondrá en el modo de pausa de grabación automática cuando no se produzca sonido durante un cierto periodo de tiempo. Ajuste la duración de ese periodo de tiempo antes de que el aparato principal entre en el modo de pausa de grabación.

- 1 Pulse repetidamente MENU hasta que se visualice "ASd XXX".
- 2 Utilice los botones ◀◀◀◀ ▶▶▶▶ para seleccionar el ajuste AUTO STOP DELAY (0 segundos, 10 segundos, apagado).
El ajuste inicial es de **10 segundos**.
0 segundos
Cuando no se produzca sonido, el modo de pausa de grabación se activará inmediatamente. Sin embargo, este ajuste no es aplicable a los primeros cuatro segundos de la grabación, aunque se encuentre sonido durante ese periodo de tiempo (página 75).
10 segundos
Cuando no se produzca sonido durante 10 segundos, la pausa de grabación se activará.
Apagado (OFF)
AUTO STOP DELAY se desactiva independientemente del periodo de tiempo que pase sin producirse sonido.
- 3 Pulse el botón SKIP ID SET para memorizar el ajuste.
 - El signo de interrogación desaparece del panel de visualización y se memoriza el nuevo ajuste.
- 4 Pulse el botón ■ para salir del modo MENU.

OPCIÓN DE OMISIÓN DEL CONVERTIDOR DE FRECUENCIA DE MUESTREO

Cuando la señal digital de entrada tenga una frecuencia de muestreo de 44,1 kHz, será posible omitir el convertidor de frecuencia de muestreo interno. Esto es útil para las señales de entrada codificadas o con forma de ruido, y permite hacer un clon digital de la señal de entrada. Si la fuente es una señal de 44,1 kHz con velocidad ajustada (velocidad variable), el SRC deberá activarse para permitir que la señal de 44,1 kHz sea grabada.

- 1 Pulse MENU hasta que se visualice "SRC xxx".
- 2 Pulse los botones ◀◀◀◀ ▶▶▶▶ (búsqueda) para seleccionar SRC encendido (activado) o SRC apagado (desactivado).
 - El ajuste inicial es SRC encendido.
 - Cuando se cambie el ajuste original, a continuación de la opción seleccionada parpadeará un signo de interrogación.
- 3 Pulse el botón SKIP ID SET para memorizar el ajuste.
 - El signo de interrogación desaparece del panel de visualización y se memoriza el nuevo ajuste.
- 4 Pulse el botón ■ para salir del modo MENU.

RECORDING (1) – AUTOMATIC DIGITAL-SOURCE SYNCHRO RECORDING (1- TRACK RECORDING)

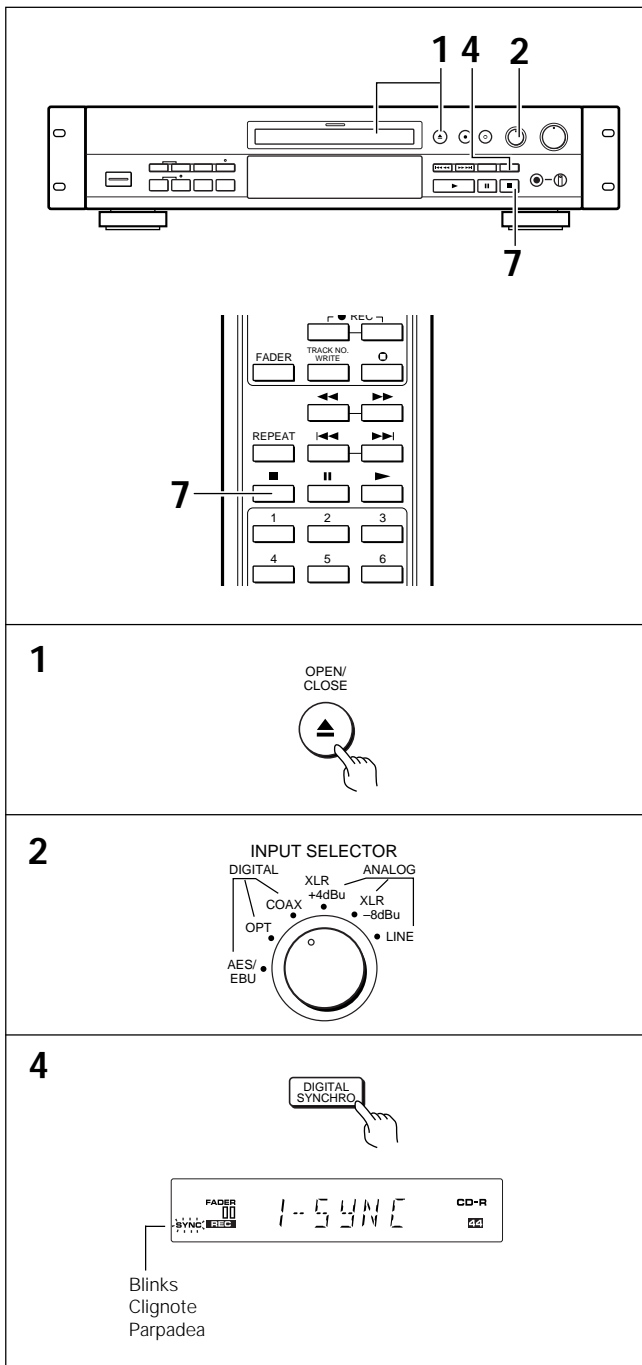

This mode is convenient for compiling from CD, DAT, MD or DCC. The digital input must be optical (OPT) or coaxial (COAX) to allow the input flags to be recognized by the recorder.

The following instructions explain how to perform automatic digital-source synchro recording.

- Connect the digital input correctly to the coaxial or optical input as detailed on page 28.

- 1** Load a CD-R or CD-RW disc containing space for recording. If the disc is finalized recording will not be possible.
 - After loading the disc check the CD-R or CD-RW indicator stops blinking and lights steadily.
- 2** Select the input to be used for recording with the **INPUT SELECTOR**.
 - Select Optical or coaxial input. AES/EBU or analog inputs cannot be used with this recording mode. If AES/EBU is selected the message "CAN NOT SYNC" will be displayed.
- 3** Ensure that the source device is in pause or stop mode, as synchro recording cannot be started if the source device is playing.
 - Confirm the correct track is selected before proceeding to the next step.
- 4** Press the **DIGITAL SYNCHRO** button once
 - "1-SYNCHRO" is displayed.
 - Wait until the "SYNC" indicator blinks.
 - Do NOT start the playback of the source device until the "SYNC" indicator blinks.
- 5** Start playing the source device
 - The unit starts recording automatically, when it detects an ID flag, or a signal level at the input > -90 dBfs.
 - When the "SYNC" indicator is blinking (1-track synchro recording standby), or during 1-track synchro recording, if the input signal is interrupted, the recording mode will be canceled and the unit will enter the record-pause mode.

ENREGISTREMENT (1) – ENREGISTREMENT AUTOMATIQUE AVEC SYNCHRONISATION D'UNE SOURCE NUMÉRIQUE (1 PISTE)

Ce mode de fonctionnement est commode pour effectuer une compilation à partir de CD, DAT, MD et DCC. L'entrée numérique doit être optique (OPT) ou coaxiale (COAX) pour que les drapeaux d'entrée soient reconnus par l'enregistreur.

Procédez comme indiqué ci-dessous pour effectuer des enregistrements automatiques avec synchronisation de sources numériques.

- Reliez l'entrée numérique à la prise coaxiale ou optique, comme il est dit à la page 29.

- 1 Chargez dans l'appareil un disque CD-R, ou un disque CD-RW, portant un espace suffisant pour l'enregistrement. Si le disque a été finalisé, l'enregistrement est impossible.**
 - Une fois le disque chargé, assurez-vous que l'indicateur CD-R ou CD-RW s'arrête de clignoter et reste allumé fixement.
- 2 Sélectionnez à l'aide du commutateur INPUT SELECTOR l'entrée voulue.**
 - Choisissez l'entrée coaxiale ou l'entrée optique. Les entrées AES/EBU et analogiques ne peuvent pas être utilisées avec ce mode d'enregistrement. Si vous choisissez l'entrée AES/EBU, le message "CAN NOT SYNC" s'affiche.
- 3 Assurez-vous que l'appareil source est en mode arrêt ou pause. L'opération décrite ici ne peut réussir si l'appareil source est déjà en lecture.**
 - Choisissez la piste à enregistrer avant de passer à l'étape suivante.
- 4 Appuyez une fois sur la touche DIGITAL SYNCHRO.**
 - La mention "1-SYNC" s'affiche.
 - Patientez jusqu'à ce que l'indicateur "SYNC" clignote.
 - Ne lancez pas la lecture sur l'appareil source tant que l'indicateur "SYNC" ne clignote pas.
- 5 Lancez la lecture sur l'appareil source.**
 - L'appareil commence l'enregistrement automatiquement quand il détecte un drapeau d'identification ID ou un signal à l'entrée > -90 dBfs.
 - Lorsque l'indicateur "SYNC" clignote (mode Attente en enregistrement synchrone d'une seule piste) ou pendant l'enregistrement synchrone 1 piste, si le signal en entrée s'interrompt, ce mode d'enregistrement est annulé et l'appareil repasse en mode pause d'enregistrement.

GRABACIÓN (1) – GRABACIÓN CON SINCRONIZACIÓN AUTOMÁTICA DE FUENTE DIGITAL (GRABACIÓN DE 1 PISTA)

Este modo es conveniente para recopilar grabaciones de CD, DAT, MD o DCC. La entrada digital debe ser óptica (OPT) o coaxial (COAX) para permitir que la grabadora reconozca las banderas de entrada.

El siguiente procedimiento le permite realizar la grabación con sincronización automática de fuente digital.

- Conecte correctamente la entrada digital a la entrada coaxial u óptica como se indica en la página 29.

- 1 Cargue un disco CD-R o CD-RW que tenga espacio para grabar. Si el disco está finalizado no será posible grabar.**
 - Después de cargar el disco, compruebe que el indicador del CD-R o CD-RW deje de parpadear y se encienda uniformemente.
- 2 Seleccione la entrada que vaya a grabar con INPUT SELECTOR.**
 - Seleccione la entrada óptica o coaxial. Las entradas analógicas AES/EBU no pueden ser utilizadas con este modo de grabación. Si se selecciona AES/EBU se visualizará el mensaje "CAN NOT SYNC".
- 3 Asegúrese de que el componente fuente esté en el modo de pausa o parada. La operación no puede realizarse si el componente fuente está reproduciendo.**
 - Confirme la pista que vaya a grabar antes de pasar al paso siguiente.
- 4 Pulse una vez el botón DIGITAL SYNCHRO.**
 - Se visualiza "1-SYNC".
 - Espere hasta que parpadee el indicador "SYNC".
 - No empiece a reproducir en el componente fuente hasta que el indicador "SYNC" empiece a parpadear.
- 5 Empiece a reproducir en el componente fuente.**
 - La unidad inicia automáticamente la grabación cuando detecta una bandera de identificación, o un nivel de señal en la entrada > -90 dBfs.
 - Cuando parpadee el indicador "SYNC" (espera de grabación sincronizada de una pista), o durante la grabación sincronizada de 1 pista, si la señal de entrada se interrumpe, el modo de grabación sincronizada de 1 pista se cancelará y el aparato entrará en el modo de pausa de grabación.

RECORDING (1) – AUTOMATIC DIGITAL-SOURCE SYNCHRO RECORDING (1-TRACK RECORDING)

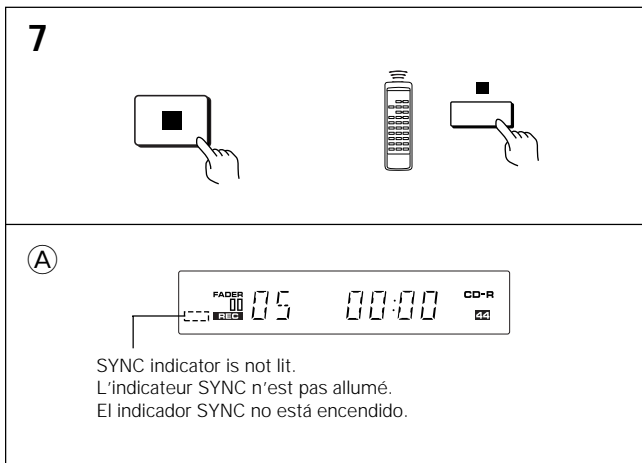

6 If the track changes (when the input source is CD or MD), or if the next start ID is detected (when the input source is DAT or DCC), 1-track recording will be canceled and the unit will enter the record-pause mode.

- If the recording of another track is required, repeat steps 3 to 5.

7 After recording is complete press the ■ button to end the recording.

- The display will show "PMA REC" while recording the track data and then the unit stops recording.
- **A** if the "SYNC" indicator is not lit after 1-track synchro recording, the next track to be recorded can be confirmed on the source device. (Automatic recording cannot begin unless the "SYNC" indicator is lit.)

Cautions when making digital recordings from DAT

Be sure to enter the start IDs on DAT tapes in positions before the beginning of the audio portion. DAT tapes that are originally recorded using the DAT auto ID function records the start ID slightly after the beginning of the actual recording. This recorder uses the start ID to indicate the transition between tracks in a digital recording from DAT tape.

The following problems could occur when automatic updating of track numbers is used during automatic digital-source synchro recording or manual digital recording.

- The beginning of a track is not recorded.
- A new track number is created slightly after the beginning of a new track.
- The beginning of the next track is recorded at the end of a recording.

Manual recording of the DAT tape start ID is therefore recommended to avoid these problems. For information on DAT operations, refer to the operating instructions provided with the DAT recorder.

6 Si la piste change (quand la source est un CD ou un MD) ou lorsque l'ID de début suivant est détecté (quand la source est une DAT ou une DCC), l'enregistrement synchrone 1 piste est annulé et l'appareil entre en mode pause d'enregistrement.

- Si vous voulez enregistrer une autre piste], refaites les étapes 3 à 5.

7 Lorsque l'enregistrement est terminé, appuyez sur la touche ■ pour arrêter l'enregistrement.

- La mention "PMA REC" est affichée et l'appareil arrête l'enregistrement de la piste, puis l'appareil arrête l'enregistrement.
- Ⓜ Si l'indicateur SYNC n'est pas allumé après un enregistrement synchrone 1 piste, vérifiez que la piste suivante à enregistrer est bien prête sur l'appareil source. (L'enregistrement automatique ne peut commencer si l'indicateur SYNC n'est pas allumé.)

Précautions à prendre pour enregistrer des cassettes DAT

Veillez à entrer un repère (ID) de début avant le début de chaque plage d'une cassette DAT. Lorsqu'une DAT est enregistrée avec la fonction d'écriture automatique des ID, l'ID de début est enregistré juste après le début de l'enregistrement. Votre enregistreur, quant à lui, se sert de cet ID pour marquer le passage d'une piste à une autre lorsque la source est une cassette DAT.

Si vous utilisez la fonction de changement automatique des numéros de piste lors d'un enregistrement automatique avec synchronisation d'une source numérique, vous pouvez rencontrer les problèmes suivants.

- Le début de la piste n'est pas enregistré.
- Un nouveau numéro de piste est créé juste après le début d'une piste.
- Le début du morceau suivant est enregistré à la fin de la piste précédente.

L'enregistrement manuel d'ID de début sur cassette DAT est recommandé précisément pour éviter ces problèmes. Pour plus d'informations sur l'utilisation d'un enregistreur de DAT, consultez la documentation de cet appareil.

6 Si cambia la pista (cuando la fuente de entrada es CD o MD), o si se detecta la identificación de inicio siguiente (cuando la fuente de entrada es DAT o DCC), la grabación de 1 pista se cancelará y el aparato entrará en el modo de pausa de grabación.

- Si se requiere grabar otra pista, repita los pasos 3 a 5.

7 Tras completarse la grabación, pulse el botón ■ para finalizarla.

- El visualizador mostrará "PMA REC" mientras se graban los datos de la pista y el aparato detendrá luego la grabación.
- Ⓜ Si el indicador "SYNC" no se enciende después de la grabación sincronizada de 1 pista, la siguiente pista que vaya a ser grabada podrá confirmarse en el componente fuente. (La grabación automática no podrá empezar a menos que el indicador "SYNC" esté encendido.)

Precauciones al hacer grabaciones digitales desde una DAT

Asegúrese de introducir las identificaciones de inicio de cintas DAT en posiciones anteriores a la parte de audio.

Las cintas DAT grabadas originalmente utilizando la función de identificación automática DAT graban la identificación de inicio un poco antes del comienzo de la grabación real. Esta grabadora utiliza la identificación de inicio para indicar la transición entre pistas en una grabación digital de cinta DAT.

Cuando la actualización automática de números de pistas se utilice durante la grabación con sincronización automática de fuentes digitales o durante la grabación digital manual, es posible que se produzcan los problemas siguientes.

- El principio de una pista no se graba.
- Se crea un número de pista nuevo un poco detrás del comienzo de la nueva pista.
- El comienzo de la pista siguiente se graba al final de una grabación.

Para evitar estos problemas se recomienda realizar la grabación manual de la identificación de inicio de cinta DAT. Para obtener información acerca de las operaciones de la DAT, consulte el manual de instrucciones suministrado con la grabadora DAT.

RECORDING (2) – AUTOMATIC DIGITAL-SOURCE SYNCHRO RECORDING (ALL-TRACK RECORDING)

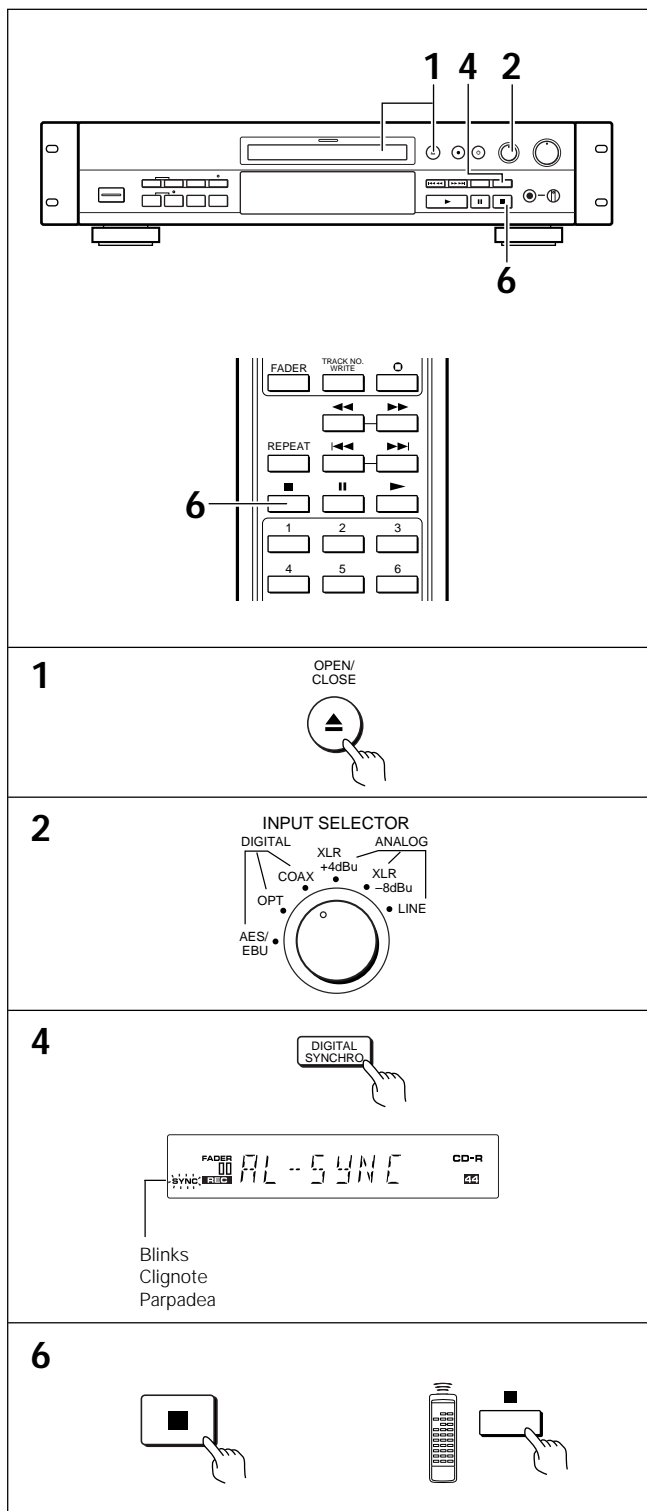

This mode is convenient for recording an entire CD, DAT, MD or DCC. The digital input must be optical (OPT) or coaxial (COAX) to allow the input flags to be recognized by the recorder.

The following instructions explain how to perform automatic digital-source synchro recording.

- Connect the digital input correctly to the coaxial or optical input as detailed on page 28.
- 1** Load a CD-R or CD-RW disc containing space for recording. If the disc is finalized recording will not be possible.
 - After loading the disc check the CD-R or CD-RW indicator stops blinking and lights steadily.
 - 2** Select the input to be used for recording with the INPUT SELECTOR.
 - Select Optical or coaxial input. AES/EBU or Analog inputs cannot be used with this recording mode. If AES/EBU is selected the message "CAN NOT SYNC" will be displayed.
 - 3** Ensure that the source device is in pause or stop mode, as synchro recording cannot be started if the source device is playing.
 - Confirm the correct track is selected before proceeding to the next step.
 - 4** Press the DIGITAL SYNCHRO button twice
 - "AL-SYNC" is displayed.
 - Wait until the "SYNC" indicator blinks.
 - Do NOT start the playback of the source device until the "SYNC" indicator blinks.
 - Every time the DIGITAL SYNCHRO button is pressed, the mode is changed in the order, 1-SYNC → AL-SYNC → Record-pause.
 - 5** Start playing the source device.
 - The unit starts recording automatically, when it detects an ID flag, or a signal level at the input > -90 dBfs.
 - With AUTO TRACK ON, the unit will increment the track number each time an ID or CD track flag is detected in the digital input signal. The track number will not be incremented by the AUTO THRESHOLD function.
 - With AUTO TRACK OFF, no incrementing of track numbers will occur.
 - When the "SYNC" indicator is blinking (All-track synchro recording standby), or during All-track synchro recording, if the input signal is interrupted, the recording mode will be cancelled and the unit will enter the record-pause mode.
 - 6** After recording is complete press the ■ button to end the recording.
 - The display will show "PMA REC" while recording the track data and then the unit stops recording.

ENREGISTREMENT (2) – ENREGISTREMENT AUTOMATIQUE AVEC SYNCHRONISATION D'UNE SOURCE NUMÉRIQUE (TOUTES LES PISTES)

Ce mode de fonctionnement est commode pour copier la totalité d'un CD, DAT, MD ou DCC. L'entrée numérique doit être optique (OPT) ou coaxiale (COAX) pour que les drapeaux d'entrée soient reconnus par l'enregistreur.

La manière d'effectuer un enregistrement numérique synchronisé et automatique, est expliquée ci-dessous.

- Reliez l'entrée numérique à la prise coaxiale ou optique, comme il est dit à la page 29.

- 1** Chargez dans l'appareil un CD-R, ou un CD-RW, portant un espace suffisant pour l'enregistrement. Si le disque a été finalisé, l'enregistrement est impossible.
 - Une fois le disque chargé, assurez-vous que l'indicateur CD-R ou CD-RW s'arrête de clignoter et reste allumé fixement.
- 2** Sélectionnez à l'aide du commutateur INPUT SELECTOR l'entrée voulue.
 - Choisissez l'entrée coaxiale ou l'entrée optique. Les entrées AES/EBU et analogiques ne peuvent pas être utilisées avec ce mode d'enregistrement. Si vous choisissez l'entrée AES/EBU, le message "CAN NOT SYNC" s'affiche.
- 3** Assurez-vous que l'appareil source est en mode arrêt ou pause. L'opération décrite ici ne peut réussir si l'appareil source est déjà en lecture.
 - Choisissez la piste à enregistrer avant de passer à l'étape suivante.
- 4** Appuyez deux fois sur la touche DIGITAL SYNCHRO.
 - La mention "AL-SYNC" s'affiche.
 - Attendez que le témoin "SYNC" clignote.
 - Ne lancez pas la lecture sur l'appareil source tant que l'indicateur "SYNC" ne clignote pas.
 - À chaque appui sur la touche DIGITAL SYNCHRO, le mode change dans l'ordre suivant : 1-SYNC → AL-SYNC → Pause d'enregistrement.
- 5** Lancez la lecture sur l'appareil source.
 - L'appareil commence l'enregistrement automatiquement quand il détecte un drapeau d'identification ID ou un signal à l'entrée > -90 dBfs.
 - Quand la fonction de plage automatique est en service (AUTO TRACK ON), l'appareil augmente le numéro de plage chaque fois qu'un drapeau de plage ID ou CD est détecté dans le signal numérique d'entrée. Le numéro de plage n'augmente pas avec la fonction AUTO THRESHOLD.
 - Quand la fonction de plage automatique est hors service (AUTO TRACK OFF), le numéro de plage n'augmente pas.
 - Lorsque l'indicateur "SYNC" clignote (mode Attente en enregistrement synchrone de toutes les pistes) ou pendant l'enregistrement synchrone toutes pistes, si le signal en entrée s'interrompt, ce mode d'enregistrement est annulé et l'appareil repasse en mode pause d'enregistrement.
- 6** Lorsque l'enregistrement est terminé, appuyez sur la touche ■ pour arrêter l'enregistrement.
 - La mention "PMA REC" est affichée et l'appareil arrête l'enregistrement.

GRABACIÓN (2) – GRABACIÓN CON SINCRONIZACIÓN AUTOMÁTICA DE FUENTE DIGITAL (GRABACIÓN DE TODAS LAS PISTAS)

Este modo es conveniente para grabar todo un CD, DAT, MD o DCC. La entrada digital debe ser óptica (OPT) o coaxial (COAX) para permitir que la grabadora reconozca las banderas de entrada.

Las instrucciones siguientes explican cómo realizar la grabación sincronizada automática de fuentes digitales.

- Conecte correctamente la entrada digital a la entrada coaxial u óptica como se indica en la página 29.

- 1** Cargue un disco CD-R o CD-RW que tenga espacio para grabar. Si el disco está finalizado no será posible grabar.
 - Después de cargar el disco, compruebe que el indicador del CD-R o CD-RW deje de parpadear y se encienda uniformemente.
- 2** Seleccione la entrada que vaya a grabar con INPUT SELECTOR.
 - Seleccione la entrada óptica o coaxial. Las entradas analógicas AES/EBU no pueden ser utilizadas con este modo de grabación. Si se selecciona AES/EBU se visualizará el mensaje "CAN NOT SYNC".
- 3** Asegúrese de que el componente fuente esté en el modo de pausa o parada. Esta operación no puede realizarse si el componente fuente está reproduciendo.
 - Confirme la pista que vaya a grabar antes de pasar al paso siguiente.
- 4** Pulse dos veces el botón DIGITAL SYNCHRO.
 - Se visualiza "AL-SYNC".
 - Espere hasta que parpadee el indicador "SYNC".
 - No empiece a reproducir con el componente fuente hasta que empiece a parpadear el indicador "SYNC".
 - Cada vez que se pulse el botón DIGITAL SYNCHRO, el modo cambiará en el orden de 1-SYNC → AL-SYNC → Modo de pausa de grabación.
- 5** Empiece a reproducir en el componente fuente.
 - La unidad inicia automáticamente la grabación cuando detecta una bandera de identificación, o un nivel de señal en la entrada > -90 dBfs.
 - Con AUTO TRACK en ON, la unidad incrementará el número de pista cada vez que se detecte un bandera de identificación o CD en la señal de entrada digital. El número de pista no será incrementado por la función AUTO THRESHOLD.
 - Con AUTO TRACK en OFF no se producirá ningún incremento de pista.
 - Cuando parpadee el indicador "SYNC" (espera de grabación sincronizada de todas las pistas), o durante la grabación sincronizada de todas las pistas, si la señal de entrada se interrumpe o la fuente se cambia a otra para la cual la grabación con sincronización automática resulta imposible, el modo de grabación sincronizada de todas las pistas se cancelará y el aparato se pondrá en el modo de pausa de grabación.
- 6** Tras completarse la grabación, pulse el botón ■ para terminar de grabar.
 - Se visualiza "PMA REC" y el aparato se para después de grabar los datos de la pista.

RECORDING (2) – AUTOMATIC DIGITAL-SOURCE SYNCHRO RECORDING (ALL-TRACK RECORDING)

CAUTION:

- Do not play from a DAT, CD, MD or DCC source in a programmed playback mode, as this may lead to incorrect writing of the track numbers. If programmed playback of the source is required, record each track separately using the 1-Track Synchro recording mode.

RECORDING (3) - AUTOMATIC FINALIZATION RECORDING

This operation automatically performs finalization after all-track recording. Finalization is the final process in recording a CD-R disc that makes it playable on standard CD players. (CD-RW discs, whether finalized or not, can only be played back on a CD-RW disc player.) Refer to page 86 for details.

- 1 Perform steps 1 to 4 of “ALL-TRACK RECORDING” on page 58.
- 2 In step 4 on page 58, set the recorder to ALL-TRACK RECORDING (the SYNC indicator blinks) and press the FINALIZE button so that the FINALIZE indicator starts blinking.
 - To cancel automatic finalization, press the FINALIZE button once again so that the FINALIZE indicator goes out (mode will revert to ALL-track synchro).
- 3 When playback of the source is started, ALL-track synchro recording starts.
- 4 If there is no sound for more than 1 minute during ALL-TRACK SYNCHRO RECORDING, the recorder assumes that the recording has stopped and finalization begins automatically.
 - The finalize-standby mode can be canceled by pressing the ■ button or FINALIZE button while the unit is in the finalize-standby mode.
 - Operation buttons do not respond once finalization has begun.
 - Never turn the power off during finalization!
 - System operation stops automatically without performing finalization when no more recording time remains or when there are 99 or more tracks.

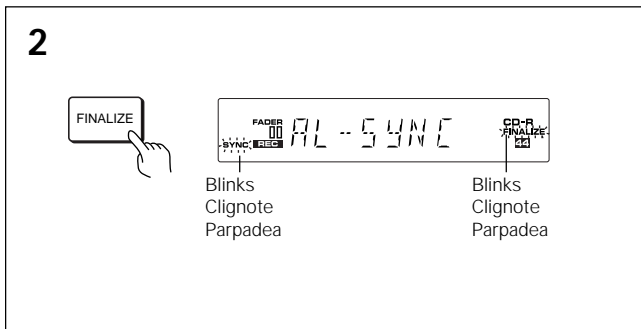

ENREGISTREMENT (2) – ENREGISTREMENT AUTOMATIQUE AVEC SYNCHRONISATION D'UNE SOURCE NUMÉRIQUE (TOUTES LES PISTES)

ATTENTION:

- N'effectuez pas de programmation des pistes sur une DAT, CD, MD ou sur une DCC, car cela pourrait entraîner une mauvaise écriture des numéros de piste sur le disque. Si vous voulez effectuer une telle programmation, utilisez le mode enregistrement 1 piste pour enregistrer chaque piste du programme une par une.

ENREGISTREMENT (3) – ENREGISTREMENT DE FINALISATION AUTOMATIQUE

Cette opération permet d'effectuer la "finalisation" du disque après un enregistrement toutes pistes. Il s'agit du processus final d'enregistrement d'un CD-R, qui permet à ce dernier d'être lu sur un lecteur de CD standard. (Notez en revanche que les disques CD-RW ne peuvent être lus que sur un lecteur spécialisé de CD-RW, qu'ils soient finalisés ou non.) Pour plus de précisions, consultez la page 87.

- 1 Effectuez les étapes 1 à 4 du paragraphe "TOUTES LES PISTES"? EN PAGE 59.
- 2 A l'étape 4 de la page 58, placez l'enregistreur en mode enregistrement toutes pistes (ALL-TRACK RECORDING) (l'indicateur SYNC clignote), puis appuyez sur la touche FINALIZE pour que l'indicateur FINALIZE se mette, lui aussi, à clignoter.
 - Pour annuler l'opération de finalisation automatique, appuyez de nouveau sur la touche FINALIZE afin d'éteindre l'indicateur FINALIZE (l'appareil repasse en mode enregistrement synchrone toutes pistes).
- 3 Lorsque la lecture de la source débute, l'enregistrement synchrone toutes pistes débute aussi.
- 4 Si aucun son n'est reçu pendant plus d'une minute en enregistrement synchrone toutes pistes (ALL-TRACK SYNCHRO RECORDING), l'enregistreur estime que l'enregistrement est terminé, et la phase de finalisation est lancée automatiquement.
 - Le mode de pause de finalisation peut être annulé par l'appui sur la touche ■ ou sur la touche FINALIZE.
 - Les touches de commande de l'appareil sont inopérantes une fois que la finalisation a débuté.
 - Ne mettez surtout pas l'appareil hors tension pendant la finalisation !
 - L'opération est automatiquement annulée, sans que la finalisation soit effectuée, s'il n'y a plus de temps d'enregistrement disponible sur le disque ou si 99 pistes ont été enregistrées.

GRABACIÓN (2) – GRABACIÓN CON SINCRONIZACIÓN AUTOMÁTICA DE FUENTE DIGITAL (GRABACIÓN DE TODAS LAS PISTAS)

PRECAUCIÓN:

- No reproduzca la fuente de DAT, CD, MD o DCC empleando la reproducción programada porque los números de las pistas tal vez se escriban mal. Si se va a grabar una reproducción programada, grabe cada pista separadamente utilizando el procedimiento de grabación de 1 pista.

GRABACIÓN (3) - GRABACIÓN CON FINALIZACIÓN AUTOMÁTICA

Esta operación realiza automáticamente la finalización después de grabarse todas las pistas. La finalización es el proceso final de la grabación de un disco CD-R por el cual éste puede reproducirse en reproductores CD estándar. (Los discos CD-RW, tanto si están finalizados como si no, sólo pueden reproducirse en un reproductor de discos CD-RW.) Consulte la página 87 para tener detalles.

- 1 Realice los pasos 1 a 4 de "GRABACIÓN DE TODAS LAS PISTAS" en la página 59.
- 2 En el paso 4 de la página 59, ponga la grabadora en el modo de GRABACIÓN DE TODAS LAS PISTAS (el indicador SYNC parpadea) y pulse el botón FINALIZE para que el indicador FINALIZE empiece a parpadear.
 - Para cancelar la finalización automática, pulse una vez más el botón FINALIZE de forma que se apague el indicador FINALIZE (el modo volverá al de sincronización de todas las pistas).
- 3 Cuando empiece la reproducción de la fuente comenzará la grabación sincronizada de todas las pistas.
- 4 Si no hay sonido durante más de 1 minuto durante la grabación sincronizada de todas las pistas (ALL-TRACK SYNCHRO RECORDING), la grabadora asumirá que la grabación se ha detenido y la finalización empezará automáticamente.
 - El modo de espera de finalización puede cancelarse pulsando el botón ■ o FINALIZE mientras el aparato está en el modo de espera de finalización.
 - Los botones de operación no responden una vez comenzada la finalización.
 - Nunca desconecte la alimentación durante la finalización!
 - El funcionamiento del sistema se detiene automáticamente sin realizarse la finalización cuando no quede más tiempo de grabación o cuando haya 99 pistas o más.

RECORDING (4) – MANUAL DIGITAL-SOURCE RECORDING

This recording mode is for recording digital signals from sources other than CD, DAT, MD or DCC.

(Automatic digital-source synchro recording is recommended when recording from CD, DAT, MD or DCC.)

The following instructions explain how to perform manual digital-source recording.

- Connect the digital input correctly to the coaxial, optical or AES/EBU input sockets.

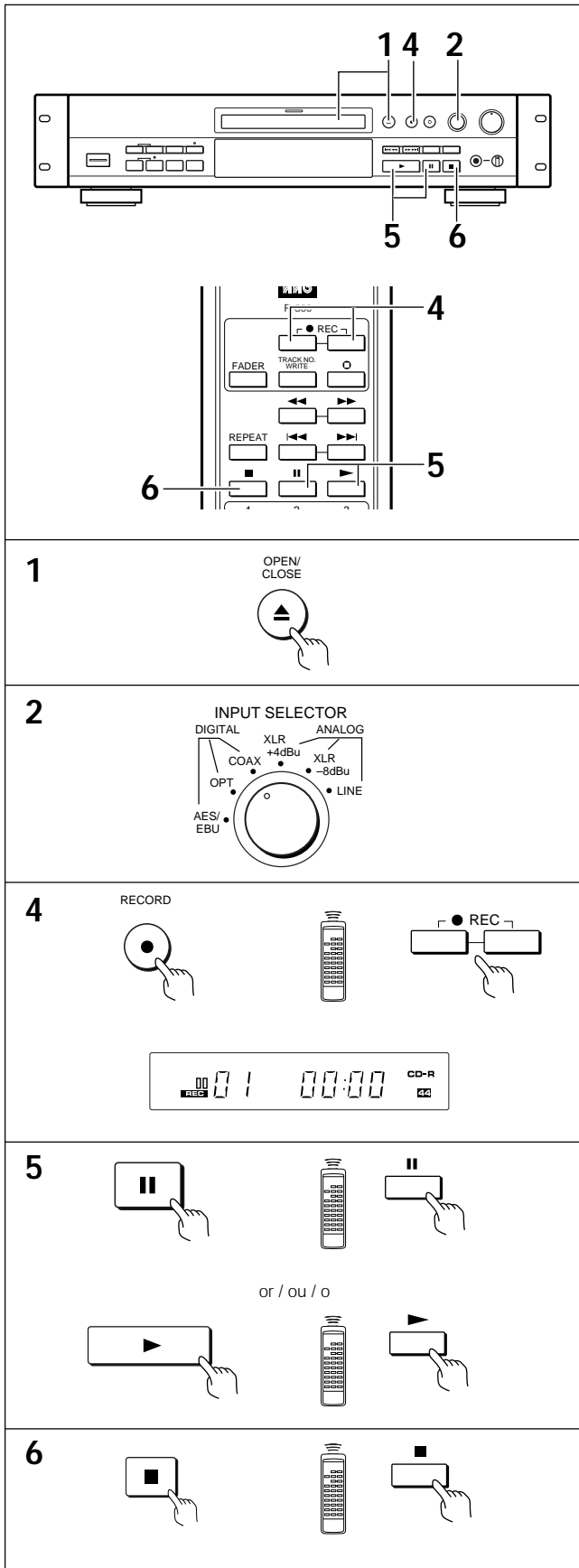

- 1 Load a CD-R or CD-RW disc containing space for recording. If the disc is finalized, recording will not be possible.
 - After loading the disc check the CD-R or CD-RW indicator stops blinking and lights steadily.
- 2 Select the input to be used for recording with the INPUT SELECTOR.
 - Select optical, coaxial, or AES/EBU input.
- 3 Ensure the source device is in pause or stop mode and the correct program is ready to play.
- 4 Press the RECORD button or the two RECORD buttons on the remote control unit. When recording starts, start playing the source device.
- 5 With AUTO TRACK ON
 - Using SPDIF input, the unit will increment the track number each time an ID or CD track flag is detected in the digital input signal.
 - Using AES/EBU input, the unit will increment the track number each time the signal level falls below the set threshold (AT -xx dB) for more than 2 seconds.
 - With AUTO TRACK OFF, no incrementing of track numbers will occur.
- 6 After recording is complete, press the ■ button to end the recording.
 - The display will show "PMA REC" while recording the track data and then the unit stops recording.

ENREGISTREMENT (4) – ENREGISTREMENT MANUEL D'UNE SOURCE NUMÉRIQUE

Ce mode d'enregistrement doit être choisi dans le cas où le signal numérique provient d'une source autre que CD, DAT, MD ou DCC.

(L'enregistrement numérique synchronisé et automatique est conseillé dans le cas où la source est CD, DAT, MD ou DCC.)

La manière d'effectuer un enregistrement numérique synchronisé et manuelle, est expliquée ci-dessous.

- Reliez l'entrée numérique comme il convient à une prise coaxiale, optique ou AES/EBU.

1 Chargez dans l'appareil un CD-R, ou un CD-RW, portant un espace suffisant pour l'enregistrement. Si le disque a été finalisé, l'enregistrement est impossible.

- Après la mise en place du disque, assurez-vous que le témoin CD-R, ou CD-RW, cesse de clignoter mais demeure éclairé.

2 A l'aide du commutateur INPUT SELECTOR, choisissez l'entrée qui doit fournir le signal à enregistrer.

- Choisissez l'entrée optique, coaxiale ou AES/EBU.

3 Assurez-vous que la source est en pause ou à l'arrêt et que le document à enregistrer est prêt pour la lecture.

4 Appuyez sur la touche RECORD ou sur les deux touches RECORD du boîtier de télécommande. Lorsque l'enregistrement commence, démarrez la lecture sur l'appareil source.

5 Avec la fonction de plage automatique en service (AUTO TRACK ON)

- Pour l'entrée SPDIF, l'appareil augmente le numéro de plage chaque fois qu'un drapeau de plage ID ou CD est détecté sur dans le signal numérique d'entrée.
- Pour l'entrée AES/EBU, l'appareil augmente le numéro de plage chaque fois que le niveau du signal tombe au dessous du seuil de référence (AT -xx dB) pendant plus de 2 secondes.
- Quand la fonction de plage automatique est hors service (AUTO TRACK OFF), le numéro de plage n'augmente pas.

6 Lorsque l'enregistrement est terminé, appuyez sur la touche ■ pour arrêter le fonctionnement de l'appareil.

- L'indication "PMA REC" s'affiche tandis que les données de plage musicale sont enregistrées puis l'enregistrement cesse.

GRABACIÓN (4) – GRABACIÓN MANUAL DE FUENTE DIGITAL

Este modo de grabación es para grabar señales de otras fuentes que no sean CD, DAT, MD o DCC.

(Cuando se grabe de CD, DAT, MD o DCC se recomienda realizar la grabación con sincronización automática de fuente digital.)

Las explicaciones siguientes explican cómo realizar la grabación manual de fuente digital.

- Conecte correctamente la entrada digital a los zócalos de entrada coaxial, óptica o AES/EBU.

1 Cargue un disco CD-R o CD-RW que tenga espacio para grabar. Si el disco está finalizado no será posible grabar.

- Después de cargar el disco compruebe que el indicador CD-R o CD-RW deje de parpadear y se encienda uniformemente.

2 Seleccione la entrada que vaya a utilizar para grabar con INPUT SELECTOR.

- Seleccione la entrada óptica, coaxial o AES/EBU.

3 Asegúrese de que el componente fuente esté en el modo de parada o pausa y de que el programa correcto esté listo para ser reproducido.

4 Pulse el botón RECORD de los dos botones RECORD del mando a distancia. Cuando comience la grabación, inicie la reproducción de la fuente de sonido.

5 Con AUTO TRACK en ON

- La entrada SPDIF en la unidad aumentará el número de pistas cada vez que se detecte una bandeja de identificación o pista de CD en la señal de entrada digital.
- La entrada AES/EBU en la unidad aumentará el número de pistas cada vez que el nivel de la señal disminuya más allá del umbral establecido (AT -xx dB) durante más de 2 segundos.
- Con AUTO TRACK en OFF no se producirá ningún incremento de pista.

6 Después de completarse la grabación, pulse el botón ■ para finalizarla.

- El visualizador mostrará "PMA REC" mientras se graban los datos de la pista, y luego la unidad finalizará la grabación.

RECORDING (5) – ANALOG-SOURCE RECORDING

This recording mode is for recording analog signals from sources such as cassette, vinyl records or analog mixing consoles.

The following instructions explain how to perform analog recording.

- Connect the analog input correctly to the XLR (balanced) or line (unbalanced) input sockets.

1 Load a CD-R or CD-RW disc containing space for recording. If the disc is finalized recording will not be possible.

- After loading the disc check, the CD-R or CD-RW indicator stops blinking and lights steadily.

2 Select the input to be used for recording with the INPUT SELECTOR.

- Select XLR +4dBu, XLR -8dBu, or LINE (phono sockets)

3 Press the RECORD ● button, or press the two ● REC buttons on the remote control unit.

- This unit enters record-pause mode.

4 Adjust the recording level. (Refer to page 68 for the recording level adjustment method.)

- Start playback of the source component to set the recording level. When the recording level is set, stop playback of the source component, and proceed to step 5.

- The margin indicator can be a useful reference when setting the recording level (page 42).

5 Press the || or ► button on this unit.

- Press the || or ► buttons after the counter displays "00:00".
- Start playback of the source player after having started the recording of this unit.
- Track numbers are automatically updated when the AUTO TRACK indicator is on. This function assumes that silent passages longer than 2 seconds mark the area between two tracks and automatically starts a new track number when a sound is detected next. Passages with a low input level or noise during passages that are supposed to be silent causes the function to misjudge where new track numbers should be created. In cases like these, set the AUTO TRACK level lower or create new track numbers manually (pages 80).

6 After recording is complete, press the ■ button to end recording.

- "PMA REC" is displayed and the unit stops after recording the track data.

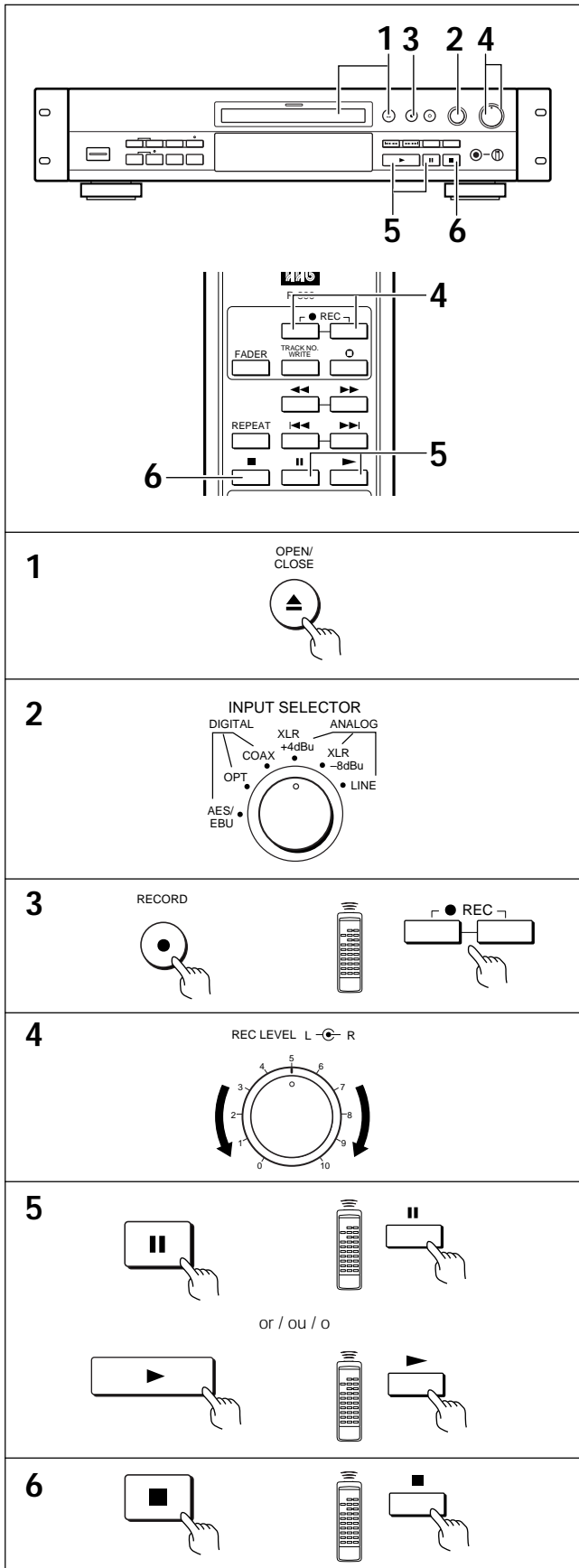

ENREGISTREMENT (5) – ENREGISTREMENT D'UNE SOURCE ANALOGIQUE

Ce mode d'enregistrement doit être choisi dans le cas où le signal analogique provient d'une source telle qu'une platine à cassette, une table de lecture de microsillon ou une console de mélange analogique.

La manière d'effectuer un enregistrement manuel, est expliquée ci-dessous.

- Reliez l'entrée analogique aux prises d'entrée XLR (symétriques) ou ligne (asymétriques).
- 1** Chargez dans l'appareil un CD-R, ou un CD-RW, portant un espace suffisant pour l'enregistrement. Si le disque a été finalisé, l'enregistrement est impossible.
 - Après la mise en place du disque, assurez-vous que le témoin CD-R, ou CD-RW, cesse de clignoter mais demeure éclairé.
 - 2** A l'aide du commutateur INPUT SELECTOR, choisissez l'entrée qui doit fournir le signal à enregistrer.
 - Choisissez XLR +4dBu, XLR-8dBu ou LINE (prises phono).
 - 3** Appuyez sur la touche RECORD ● ou sur les deux touches ● REC de la télécommande.
 - L'appareil passe en mode pause d'enregistrement.
 - 4** Réglez le niveau d'enregistrement. (Pour la marche à suivre, consultez la page 69.)
 - Lancez la lecture sur l'appareil source pour ajuster le niveau d'enregistrement. Lorsque ce niveau est correctement réglé, arrêtez la lecture sur l'appareil source et passez à l'étape 5.
 - L'indicateur de crête constitue une indication utile pour régler le niveau d'enregistrement.
 - 5** Appuyez sur la touche II ou ► de l'enregistreur.
 - N'appuyez sur la touche II ou ► que lorsque la mention "00:00" s'affiche.
 - Lancez la lecture sur l'appareil source après avoir lancé l'enregistrement sur cet appareil.
 - Lorsque l'indicateur AUTO TRACK est allumé, les numéros de piste changent automatiquement. Cette fonction part du principe que les silences de 2 secondes ou plus signalent un changement de piste : lorsque le son reprend, le numéro de piste est augmenté d'une unité. Les passages de faible niveau, ou les grésillements intervenant à des endroits censés être des plages de silence entre deux morceaux peuvent amener le système à ne pas changer de numéro de piste au bon endroit. Dans ce cas, réglez le niveau AUTO TRACK à une valeur inférieure ou bien changez les numéros de piste manuellement pour éviter ce problème (voir page 81).
 - 6** Lorsque l'enregistrement est terminé, appuyez sur la touche ■ pour arrêter l'enregistrement.
 - La mention "PMA REC" est affichée et l'appareil arrête l'enregistrement.

GRABACIÓN (5) – GRABACIÓN DE FUENTE ANALÓGICA

Este modo de grabación es para grabar señales analógicas de fuentes tales como casetes, discos de vinilo o consolas de mezcla analógica.

Las instrucciones siguientes explican cómo realizar la grabación analógica.

- Conecte correctamente la entrada analógica a los zócalos de entrada XLR (equilibrados) o de línea (desequilibrados).
- 1** Cargue un disco CD-R o CD-RW que tenga espacio para grabar. Si el disco está finalizado no será posible grabar.
 - Después de cargar el disco compruebe que el indicador CD-R o CD-RW deje de parpadear y se encienda uniformemente.
 - 2** Seleccione la entrada que vaya a utilizar para grabar con INPUT SELECTOR.
 - Seleccione XLR +4 dBu, XLR -8 dBu o LINE (zócalos fono).
 - 3** Pulse el botón RECORD ● o pulse los dos botones ● REC del mando a distancia.
 - Este aparato entra en el modo de pausa de grabación.
 - 4** Ajuste el nivel de grabación. (Consulte la página 69 para conocer el método de ajuste del nivel de grabación.)
 - Inicie la reproducción en el componente fuente para ajustar el nivel de grabación. Cuando se ajuste el nivel de grabación, detenga la reproducción del componente fuente y vaya al paso 5.
 - El indicador de margen puede ser una referencia útil para ajustar el nivel de grabación (página 42).
 - 5** Pulse el botón II o ► de este aparato.
 - Pulse los botones II o ► después de que el contador muestre "00:00".
 - Inicie la reproducción en el componente fuente después de haber iniciado la grabación en este aparato.
 - Los números de las pistas se actualizan automáticamente cuando el indicador AUTO TRACK se enciende. Esta función asume que los pasajes en silencio de más de 2 segundos marcan el área entre dos pistas e inicia automáticamente un número de pista nuevo la próxima vez que se detecta un sonido. Los pasajes con un nivel de entrada bajo o el ruido durante los pasajes que se suponen deben estar en silencio hacen que la función se confunda al determinar dónde deben crearse los nuevos números de pistas. En casos como éste, ponga el nivel AUTO TRACK más bajo o cree nuevos números de pista manualmente (página 81).
 - 6** Tras completarse la grabación, pulse el botón ■ para terminar de grabar.
 - Se visualiza "PMA REC" y el aparato se para después de grabar los datos de la pista.

RECORDING (5) – ANALOG-SOURCE RECORDING

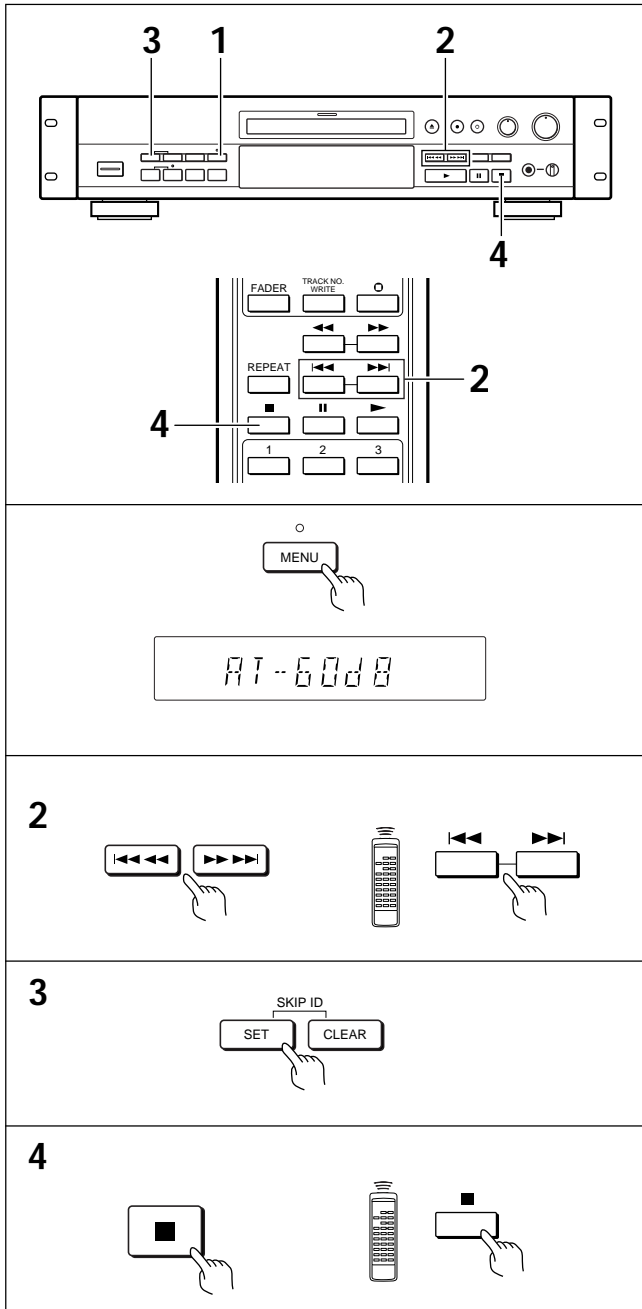

Adjusting the AUTO TRACK level

During ANALOG recording, the AUTO TRACK function considers periods of silence to be an indication of a division between tracks and applies new track numbers at times when the audio signal drops below a certain level. This may not be beneficial when recording music or other media with intentional or incidental silent passages. This setting establishes the level that the signal must go below before a new track number is applied.

- 1** Press the MENU button repeatedly until "AT-xxdB" is displayed.
- 2** Use the $\lll \lll \lll \lll \ggg \ggg \ggg \ggg$ buttons to select the AUTO TRACK level (-66 dB, -60 dB, -54 dB, -48 dB, -42 dB, -36 dB).
 - Initial setting is **-60 dB**.
 - When the original setting is changed, a question mark "?" blinks next to the selected option.
- 3** Press the SKIP ID SET button to memorize the setting.
 - The question mark disappears from the display and the new setting is memorized.
- 4** Press the \blacksquare button to exit the MENU mode.

Operation confirmation of automatic track number detection level by sound detection is possible during input monitoring.

- 1** Press the INPUT SELECTOR button during the stop mode.
 - At this time, make sure that the analog input is selected or that "INPUT" "—" is displayed for digital input (category will not be displayed).
 - When recording from this source, setting the track number automatic write mode will carry out track number writing by sound detection.
- 2** After the input monitor mode is entered, press the TRACK NO. AUTO/MANUAL button to display the AUTO TRACK indicator.

In this condition, the detection condition of track number writing is displayed using the TRACK NO. indicator.

Unlit: Sound higher than sound detection level is detected.
 Lit: Sound lower than sound detection level has continued for approx. 2 seconds. Indicates track number write standby mode has been entered.

Lit \rightarrow Unlit: When a sound higher than the detection level is detected while the MANUAL TRACK NO. indicator is lit, it will be turned off indicating that track number writing from the time it was turned off is taking place.
- 3** When track number writing is not possible at the aimed for timing of operation 2, change the track number write detection level, and carry out operation from step 1.
- 4** Because automatic writing of track numbers will be done using the sub-code in the case of digitally connected equipment (CD, CD-R, MD, DAT, DCC) that displays "INPUT" "CD" ("MD", "DAT", "DCC") when the INPUT SELECTOR button is pressed during the stop mode, the MANUAL TRACK NO. indicator will be out and will not indicate the track number write detection mode.

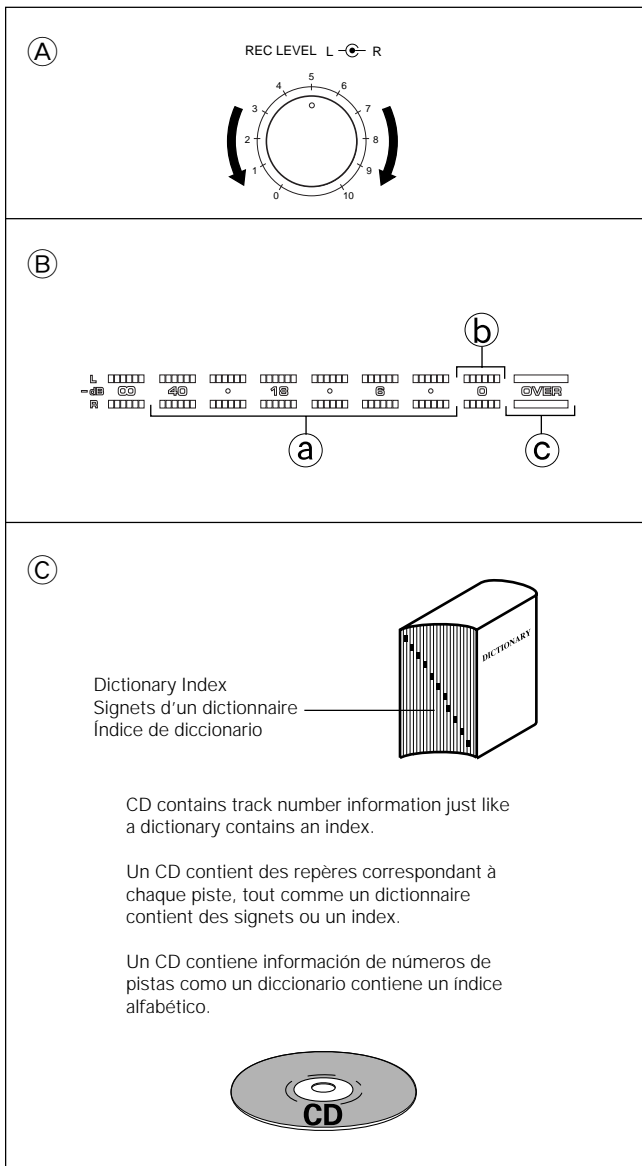

Recording level adjustment

A Adjustment reference

When recording analog input, adjust the recording level so that the OVER-level indicator does not light even when the highest, or peak, level is input. Sound may be distorted if the OVER-level indicator lights.

B Level meter

The level meter segments light to indicate the input level during recording or play level during playback.

a Each segment lights when the indicated level is exceeded.

b Lights between -1 dBfs and under 0 dBfs.

c Lights at levels greater than 0 dBfs.

C Track number write operation

Standard CD-digital audio contains the recording of track numbers so individual tracks can be selected and played. When recording with a CD-R recorder, however, you need to write the tracks yourself. When recording from digital sources containing track number information such as a CD, MD, DAT, or DCC, a new track number is recorded automatically when this unit detects a track change from the digital source. When recording a source which does not contain track number information, such as an analog source, satellite broadcast (DBS) or DVD, track numbers can be assigned either automatically or manually.

Automatic track writing is performed when the AUTO TRACK indicator lights in the display. This function assumes that silent passages longer than two seconds mark the area between two tracks and automatically starts a new track number when a sound is detected next. Depending on the nature of the source being recorded, the minimum level required to indicate the area between tracks can be adjusted (page 66).

Occasionally, passages with a low input level or noise during passages that are supposed to be silent causes the automatic track writing function to misjudge where new track numbers should be created. In cases like these, it may be beneficial to create track numbers manually. With manual track writing, you can assign track numbers anywhere you like within the recording. However, no more than 99 tracks can be written on a disc, and tracks cannot be shorter than four seconds in length. (Please remember that it is impossible to add track numbers once recording has been completed.)

For the automatic and manual track writing procedures, refer to page 80.

Réglage du niveau d'enregistrement

Ⓐ Principe de réglage

Lorsque vous enregistrez une source analogique, réglez le niveau d'enregistrement de telle sorte que l'indicateur OVER situé au bout de l'indicateur de niveau d'enregistrement ne s'allume pas, même lors des passages les plus forts du morceau à enregistrer. Si l'indicateur OVER s'allume, il est possible que le son enregistré soit distordu.

Ⓑ Indicateur de niveau d'enregistrement

L'indicateur de niveau comporte plusieurs blocs de diodes électroluminescentes qui indiquent le niveau du signal en enregistrement ou en lecture.

- Ⓐ Chaque bloc s'allume lorsque le niveau correspondant est dépassé.
- Ⓑ L'avant-dernier bloc s'allume entre -1 dBfs et 0 dBfs.
- Ⓒ S'allume lorsque le gain est supérieur à 0 dBfs.

Ⓒ Écriture des numéros de piste

Les CD audio standard contiennent des indications de numéro de piste, et vous pouvez donc sélectionner et lire la piste de votre choix. Lorsque vous enregistrez avec un enregistreur de CD-R, en revanche, vous devez prévoir l'écriture de ces numéros de piste. Si vous enregistrez des sources numériques déjà divisées en piste, tels un CD, un MD, une DAT ou une DCC, les numéros de piste sont enregistrés automatiquement lorsque votre enregistreur détecte un changement de piste sur la source numérique. Si vous enregistrez une source ne véhiculant pas ces informations de numéro de piste, notamment une source analogique, une émission par satellite (DBS) ou un DVD, vous pouvez enregistrer les numéros de piste automatiquement ou manuellement.

L'écriture automatique des numéros de piste s'effectue lorsque l'indicateur AUTO TRACK s'allume en face avant de l'appareil. Cette fonctionnalité part du principe que les passages silencieux de plus de deux secondes représentent l'intervalle entre deux morceaux de l'appareil source ; dès que le son reprend après un tel intervalle, le numéro de piste est augmenté d'une unité. Selon la nature de la source, vous pourrez avoir besoin de modifier le seuil de niveau sonore considéré comme un "silence" (page 67).

Les passages de faible niveau, ou les grésillements intervenant à des endroits censés être des plages de silence entre deux morceaux peuvent amener le système à ne pas changer de numéro de piste au bon endroit. Dans ce cas, il peut être intéressant de changer les numéros de piste manuellement. Dans ce mode manuel, vous pouvez provoquer un changement de piste à tout moment pendant l'enregistrement. Notez toutefois que le nombre maximal de pistes par disque est de 99 et qu'une piste ne peut pas durer moins de quatre secondes. (Rappelez-vous aussi qu'il est impossible de rajouter ou de modifier des numéros de piste une fois l'enregistrement effectué.)

Vous trouverez la marche à suivre pour écrire les numéros de piste automatiquement et manuellement en page 81.

Ajuste del nivel de grabación

Ⓐ Referencia de ajuste

Cuando grabe una entrada analógica, ajuste el nivel de la grabación para que el indicador de nivel OVER no se encienda incluso cuando se introduzca el nivel más alto, o nivel de cresta. El sonido puede distorsionarse si se enciende el indicador de nivel OVER.

Ⓑ Medidor de nivel

Los segmentos del medidor de nivel se encienden para indicar el nivel de entrada durante la grabación o el nivel de reproducción durante la reproducción.

- Ⓐ Cada segmento se enciende cuando se excede el nivel indicado.
- Ⓑ Se enciende entre -1 dBfs y 0 dBfs.
- Ⓒ Se enciende con niveles superiores a 0 dBfs.

Ⓒ Operación de escritura de número de pista

El audio digital de CDs estándar contiene la grabación de números de pistas, para que las pistas individuales puedan ser seleccionadas y reproducidas. Sin embargo, cuando grabe con una grabadora de CD-R, usted necesitará escribir los números de las pistas usted mismo. Cuando grabe de fuentes digitales que contengan información de números de pistas, tales como CD, MD, DAT o DCC, cuando este aparato detecte un cambio de pista de la fuente digital se grabará automáticamente un nuevo número de pista. Cuando grabe una fuente que no contenga información de números de pistas como, por ejemplo, fuentes analógicas, emisiones vía satélite (DBS) o DVD, los números de las pistas podrán asignarse bien automática o manualmente.

La escritura automática de números de pistas se realiza cuando el indicador AUTO TRACK se enciende en el visualizador. Esta función asume que las secciones en silencio superiores a dos segundos marcan la separación de dos pistas y marca automáticamente un nuevo número de pista cuando se detecta un sonido la próxima vez. Dependiendo de la naturaleza de la fuente que esté siendo grabada, el nivel mínimo requerido para indicar el área entre pistas podrá ser ajustado (página 67).

De vez en cuando, las secciones con un nivel de entrada bajo, o el ruido durante las secciones que se suponen deben estar en silencio, hacen que la función de escritura automática de números de pistas se equivoque al determinar el punto donde deberán crearse los nuevos números de las pistas. En casos como éste, tal vez sea mejor crear manualmente los números de las pistas. Con la escritura manual de números de pistas, usted podrá asignar números de pistas donde usted quiera dentro de la grabación. Sin embargo, no podrán escribirse más de 99 números de pistas en un disco, y las pistas no podrán durar menos de cuatro segundos. (Tenga en cuenta que no será posible añadir números de pistas una vez completada la grabación.)

Para los procedimientos de escritura automática y manual, consulte la página 81.

SCMS

■ SCMS (Serial Copy Management System)

SCMS is the system for controlling the further copying of discs recorded in this unit. The available options are:

- Unlimited copies can be made
- One copy can be made
- No copies can be made

These options are set in the menu system (page 50).

The status of the copy protection that will be written on the disc is indicated (on the copy bit indicator above the MENU button) in record pause mode as follows.

- Copy permit- indicator lights
- Copy once- indicator off
- Copy inhibit- indicator blinks

As the CDR-850 is a professional recorder the status of the copy control flags at the digital inputs are not used. **This facility is only for professional use and must never be used to enable infringement of copyright.**

SCMS

■ Le système SCMS (Serial Copy Management System)

SCMS est un système de gestion du nombre de copies possibles des disques enregistrés sur cet appareil. Les options possibles sont:

- Nombre illimité de copies
- Une seule copie
- Aucune copie

Ces options peuvent être réglées avec le menu système (page 51).

Le statut de la protection contre la copie qui sera inscrit sur le disque est indiqué (sur l'indicateur du bit de copie au-dessus de la touche MENU) en mode de pause à l'enregistrement de la façon suivante.

- Autorisation de copie - l'indicateur est allumé
- Copie unique - l'indicateur est éteint
- Copie interdite - l'indicateur clignote

Le CDR-850 étant un appareil professionnel, l'état des drapeaux de contrôle de copie sur les entrées numériques, n'est pas pris en compte. **Cette possibilité est réservée aux usages professionnels et ne doit pas être employée pour faire échec aux protections des droits d'auteur.**

SCMS

■ SCMS (sistema de control de copiado en serie)

SCMS es un sistema para controlar el copiado posterior de discos grabados en esta unidad. Las opciones disponibles son:

- Pueden hacerse copias sin limite
- Puede hacerse una copia
- No se pueden hacer copias

Estas opciones se establecen en el sistema de menú (página 51)

El estado de la protección contra copiado que se escribirá en el disco se indica (en el indicador de bit de copiado encima del botón MENU) en el modo de pausa de la forma siguiente.

- Permiso de copiado - " indicador encendido"
- Copiado de una sola vez - " indicador apagado"
- Copiado inhibido " indicador parpadeando"

Como la CDR-850 es una grabadora profesional, el estado de las banderas de control de copiado en las entradas digitales no se utiliza. **Esto sólo es para la utilización profesional y nunca deberá utilizarse para infringir las leyes que protegen los derechos de autor.**

CONVENIENT FUNCTIONS FOR RECORDING

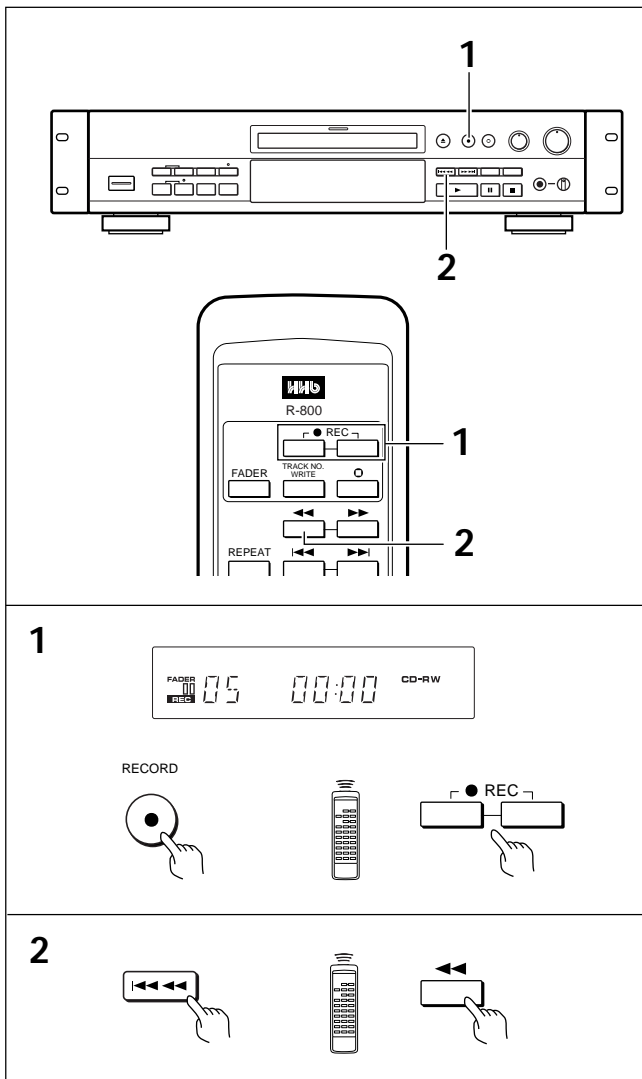

■ Recording from the middle of a disc

If a CD-R or CD-RW disc before finalization has some remaining recording time left and the total number of tracks which have been recorded is below 99, recording can be continued from the position after the last recorded track.

■ Checking the recording condition and recording end point before recording from a partially recorded disc

1 Press the RECORD ● button (or the two ● REC buttons on the remote control unit) to initiate the record-pause mode.

2 Press and hold the ◀◀◀◀ (reverse manual search) button (◀◀ on the remote control unit).

The played position moves backward and reverse play sound is heard while the button is held down.

When the button is released, the previous recording is played until the end point, and the unit enters record-pause mode again.

- Holding the button down allows you to move the played position back by about 2 minutes from the end point of the recording.
- Pressing the RECORD ● button (the two ● REC buttons on the remote control unit) during playback puts the unit back in record-pause mode again.
- Pressing the ▶▶▶▶ button on the main unit or ▶▶ button on the remote control unit allows forward manual search up to the recording end point.
- The || indicator in the display turns off during playback to the recording end point and turns on again in when the record-pause mode is once again initiated.

FONCTIONS D'AIDE À L'ENREGISTREMENT

■ Enregistrement en milieu de disque

Si, avant la finalisation, un disque CD-R ou CD-RW dispose encore de temps d'enregistrement possible et si le nombre de pistes déjà enregistrées est inférieur à 99, vous pouvez reprendre l'enregistrement juste après la dernière piste enregistrée.

■ Positionnement en fin d'enregistrement sur un disque déjà partiellement enregistré

1 Appuyez sur la touche RECORD ● (ou sur les deux touches ● REC de la télécommande) pour faire passer l'appareil en mode pause d'enregistrement.

2 Appuyez sur la touche ◀◀◀ (recherche manuelle arrière) et maintenez la pression (touche ◀◀ de la télécommande).

La lecture s'opère en sens inverse et le son de l'enregistrement précédent est reproduit à l'envers tant que vous maintenez la pression sur la touche. Lorsque vous relâchez la touche, l'enregistrement précédent est reproduit jusqu'à son terme, et l'appareil repasse alors en mode pause d'enregistrement.

- En maintenant la pression sur la touche, vous pouvez remonter jusqu'à environ 2 minutes avant la fin de l'enregistrement.
- Appuyez de nouveau sur la touche RECORD ● (ou sur les deux touches ● REC de la télécommande) pendant la lecture pour placer l'appareil en mode pause d'enregistrement.
- Appuyez sur la touche ▶▶▶▶ (touche ▶▶ de la télécommande) pour faire une recherche avant de la fin d'enregistrement.
- L'indicateur ■■ s'éteint pendant la lecture de la fin de l'enregistrement précédent et se rallume lorsque l'appareil repasse en mode pause d'enregistrement.

FUNCIONES CONVENIENTES PARA GRABAR

■ Grabación desde un disco empezado

Si a un disco CD-R o CD-RW, antes de la finalización, le queda aún tiempo de grabación y el número total de pistas grabadas es inferior a 99, la grabación puede continuar desde la posición posterior a la última pista grabada.

■ Comprobación de la condición de la grabación y del punto de terminación de la grabación antes de grabar en un disco parcialmente grabado.

1 Pulse el botón RECORD ● (o los dos botones ● REC del mando a distancia) para iniciar el modo de pausa de grabación.

2 Mantenga pulsado el botón ◀◀◀ (búsqueda manual en retroceso) (◀◀ en el mando a distancia).

La posición de reproducción retrocede y el sonido de la reproducción en retroceso se oye mientras se mantiene pulsado el botón.

Cuando se suelta el botón, la grabación anterior se reproduce hasta el punto de terminación, y el aparato entra de nuevo en el modo de pausa de grabación.

- Manteniendo pulsado el botón puede retrasar la posición de reproducción unos 2 minutos a partir del punto donde termina la grabación.
- Al pulsar el botón RECORD ● (los dos botones ● REC del mando a distancia) durante la reproducción, el aparato se pone de nuevo en el modo de pausa de grabación.
- Al pulsar el botón ▶▶▶▶ del aparato principal o el botón ▶▶ del mando a distancia se puede realizar la búsqueda manual en avance hasta el punto donde termina la grabación.
- El indicador ■■ del panel de visualización se apaga durante la reproducción hasta el punto donde termina la grabación, y vuelve a encenderse de nuevo cuando se activa una vez más el modo de pausa de grabación.

CONVENIENT FUNCTIONS FOR RECORDING

■ Precautions regarding power interruptions during recording or recording the PMA (Program Memory Area).

- Never turn off the power supply while recording.
- Be sure to remove the disc before turning off the power to the unit.
- If the power is interrupted due to a power failure, or the power cable is removed by mistake, the recording will be incomplete. When power is restored to the unit, "RESUME" will be displayed until normal operation is again possible.

■ Caution in case the digital input is interrupted during recording

In case the sampling frequency from the digital signal of DAT, DCC or satellite broadcasting is switched during recording, the digital input is interrupted but recording continues. A non-recorded blank is recorded in this period.

In the case that a satellite broadcasting signal is interrupted, the digital signal line is disconnected or the power supply of the source component is cut off and if the digital signal is recovered in less than about 5 seconds, recording continues while recording a non-recorded blank in this period. If the digital signal is not recovered in 5 seconds or more, recording is interrupted and "UnLock" are displayed. Recording restarts when the digital audio signal is input after the recovery of the digital signal.

■ Recording of other-than-audio signals

This unit is designed exclusively for recording audio signals. Non-audio signals such as the CD-ROM play signal cannot be recorded. Recording is possible only when the input digital signal is an audio signal.

Even in the case that a digital signal contains graphic or character information, for example a CD graphics signal is input, the graphic or character information is not recorded.

■ Minimum recording time per track

The CD specifications state that the minimum length of a CD track must be 4 seconds. If a recording is stopped while the track is less than 4 seconds long, the unit will record digital silence until 4 seconds are reached, and then stop recording.

■ Précautions concernant les interruptions d'alimentation pendant un enregistrement et pendant l'écriture sur la zone de mémoire d'enregistrement (Programme Memory Area)

- Ne mettez pas l'appareil hors tension pendant un enregistrement.
- N'oubliez pas de retirer le disque avant de mettre l'appareil hors tension.
- Si l'alimentation de l'appareil est interrompue en raison d'une panne secteur ou du débranchement intempestif de la fiche du cordon d'alimentation, l'enregistrement sera incomplet. Lorsque l'alimentation est rétablie, l'indication RESUME s'affiche jusqu'à ce que le fonctionnement soit possible.

■ Précautions à prendre au cas où le signal d'entrée s'interrompt pendant l'enregistrement

Si la fréquence d'échantillonnage du signal numérique d'une DAT, d'une DCC ou d'une émission par satellite est modifiée en cours d'enregistrement, l'entrée numérique est interrompue mais l'enregistrement se poursuit. Il s'ensuit donc l'enregistrement d'un silence.

Dans le cas où le signal d'une émission par satellite est interrompu, où le cordon de liaison numérique est débranché, où l'alimentation de l'appareil source est coupée, et si le signal numérique réapparaît en moins d'environ 5 secondes, l'enregistrement se poursuit pendant cette interruption. Si le signal numérique ne réapparaît pas dans un délai de 5 secondes, l'enregistrement s'interrompt et les mentions "UnLock" s'affichent. L'enregistrement reprend lorsque le signal audio réapparaît après rétablissement du signal numérique.

■ Enregistrement de signaux autres qu'audio

Cet appareil est conçu exclusivement pour l'enregistrement des signaux audio. Les signaux non audio tels que les signaux d'un CD ne peuvent être enregistrés. L'enregistrement n'est possible que lorsque le signal numérique en entrée est un signal audio.

Même dans le cas de signaux numériques contenant des informations textuelles ou graphiques, par exemple si un signal de CD contenant des images est envoyé en entrée de l'appareil, ces informations ne sont pas enregistrées.

■ Durée d'enregistrement minimale par plage musicale

Les spécifications des CD exigent qu'une plage musicale ait au moins une durée de 4 secondes. Si vous arrêtez un enregistrement avant que 4 secondes ne se soient écoulées, l'appareil enregistre un silence pour atteindre les 4 secondes puis s'arrête.

■ Precauciones con respecto a las interrupciones de alimentación durante la grabación o la grabación de PMA (área de memoria de programa)

- Nunca desconecte la alimentación durante la grabación.
- Asegúrese de quitar el disco antes de desconectar la alimentación del aparato.
- Si la alimentación se interrumpe debido a un fallo, o si se desconecta por error el cable de alimentación, la grabación se interrumpirá. Cuando se reanuda la alimentación, "RESUME" se visualizará hasta que sea posible realizar de nuevo el funcionamiento normal.

■ Precaución en el caso de que la entrada digital se interrumpa durante la grabación

En el caso de que la frecuencia de muestreo procedente de la señal digital de una DAT, DCC o emisión vía satélite sea conmutada durante la grabación, la entrada digital se interrumpirá pero la grabación continuará. En este periodo se crea una sección sin grabar.

En el caso de que se interrumpa una señal de emisión vía satélite, la línea de señal digital se desconectará o el suministro de alimentación del componente fuente se cortará, y, si la señal digital se recupera en menos de 5 segundos, la grabación continúa creándose una sección sin grabar durante este periodo. Si la señal digital no se recupera en 5 segundos o menos, la grabación se interrumpe y "UnLock" se visualizan. La grabación comienza de nuevo cuando la señal de audio digital se introduce después recuperarse la señal digital.

■ Grabación de otras señales que no sean de audio

Este aparato ha sido diseñado exclusivamente para grabar señales de audio. Las señales que no sean de audio, como las señales de reproducción de CD-ROMs, no pueden ser grabadas. La grabación sólo es posible cuando la señal de entrada digital es una señal de audio.

Incluso en el caso de que una señal digital contenga información de gráficos o caracteres, la entrada de señal de CDs de gráficos por ejemplo, la información de gráficos o caracteres no se grabará.

■ Tiempo de grabación mínimo por pista

Las especificaciones de los CDs estipulan que la duración mínima de una pista de CD debe ser de 4 segundos. Si una grabación se para mientras la pista es de menos de 4 segundos, el aparato grabará un silencio digital de 4 segundos y luego detendrá la grabación.

CONVENIENT FUNCTIONS FOR RECORDING

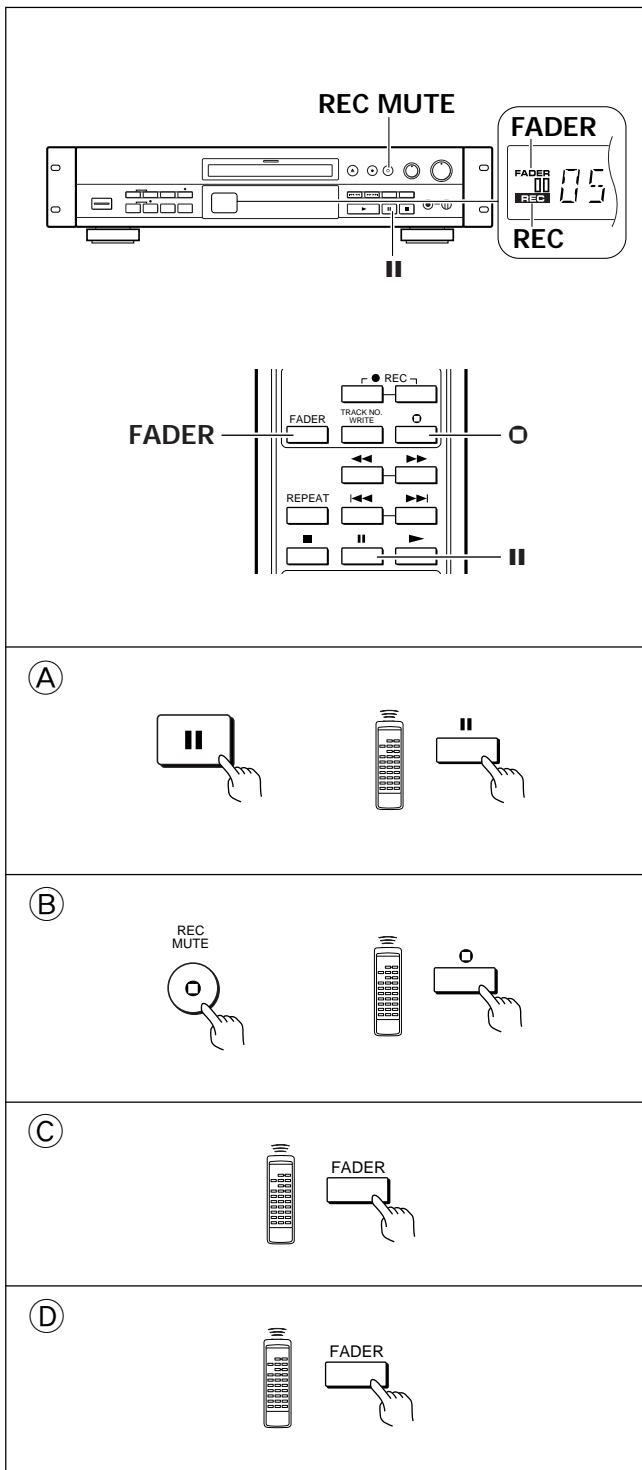

A To pause recording

Press the **||** button to pause recording temporarily.
To restart recording, press the **▶** or pause **||** button.

- After the record-pause mode has continued for about 10 minutes, the record-pause mode stops. To enter the record-pause mode again, press the RECORD **●** button (or the two **●** REC buttons on the remote control unit).

B Blank recording

• To create a blank at the end of a recording:

Press the REC MUTE **○** button (**○** button on remote control). The record indicator will blink and a silent section will be recorded for 4 seconds, at the end of this time the unit automatically enters the record-pause mode.

You can create 4 second or longer silent passages by pressing and holding the REC MUTE **○** button (**○** button on the remote control unit). The unit is set to the record-pause mode when the button is released.

The REC MUTE **○** button (**○** button on the remote control unit) can be used during recording or when going from recording to record-pause mode, however, it cannot be used when the record-pause mode is activated from the stop mode.

C Starting recording with fade-in

Press the FADER button in record-pause mode.

Recording starts by gradually increasing the recording level. The FADER indicator blinks in this period.

D Ending recording with fade-out

Press the FADER button in record mode.

Recording ends by gradually decreasing the recording level. The FADER indicator blinks in this period. Recording stops when the fade-out is complete and the unit enters the record-pause mode.

FONCTIONS D'AIDE À L'ENREGISTREMENT

Ⓐ Pour suspendre l'enregistrement

Appuyez sur la touche **||** pour suspendre temporairement l'enregistrement.

Pour relancer ensuite l'enregistrement, appuyez sur la touche **▶** ou **||**.

- Si l'appareil est maintenu en mode pause d'enregistrement pendant 10 minutes, il sort automatiquement de ce mode. Pour passer à nouveau dans ce mode, appuyez sur la touche RECORD ● (ou sur les deux touches ● REC de la télécommande).

Ⓑ Enregistrement d'un silence

- **Pour enregistrer un silence à la fin d'un enregistrement:**

Appuyez sur la touche REC AUTO ◻ (la touche ◻ sur le boîtier de télécommande). Le témoin d'enregistrement clignote et un silence de 4 secondes est enregistré; cela fait, l'appareil passe en attente d'enregistrement.

Vous pouvez créer des passages silencieux de plus de 4 secondes en maintenant la touche REC MUTE ◻ (ou la touche ◻ de la télécommande) appuyée. L'appareil passe en mode pause d'enregistrement lorsque vous relâchez cette touche.

La touche REC MUTE ◻ (ou la touche ◻ de la télécommande) peut être utilisée pendant un enregistrement ou après être passé du mode enregistrement au mode pause d'enregistrement, mais elle ne peut être utilisée lorsque le mode pause d'enregistrement a été enclenché depuis le mode arrêt.

Ⓒ Début d'enregistrement avec fondu (fade-in)

En mode pause d'enregistrement, appuyez sur la touche FADER. L'enregistrement débute avec une montée progressive du niveau, tandis que l'indicateur FADER clignote.

Ⓓ Fin d'enregistrement avec fondu (fade-out)

En mode enregistrement, appuyez sur la touche FADER. L'enregistrement se termine avec une baisse progressive du niveau, tandis que l'indicateur FADER clignote. Lorsque le fondu de sortie est terminé, l'enregistrement s'arrête et l'appareil passe en mode pause d'enregistrement.

FUNCIONES CONVENIENTES PARA GRABAR

Ⓐ Para hacer una pausa en la grabación

Pulse el botón **||** para hacer una pausa temporal en la grabación.

Para volver a iniciar la grabación, pulse el botón **▶** o el botón de pausa **||**.

- Después de prolongarse el modo de pausa de grabación durante unos 10 minutos, el modo de pausa de grabación se desactiva. Para volver a entrar en el modo de pausa de grabación, pulse el botón RECORD ● (o los dos botones ● REC del mando a distancia).

Ⓑ Grabación de secciones sin grabar

- **Para crear una sección en blanco al final de una grabación:**

Pulse el botón REC MUTE ◻ (botón ◻ en el mando a distancia). El indicador de grabación parpadeará y se grabará una sección en blanco de 4 segundos. Al final de estos cuatro segundos, el aparato entra automáticamente en el modo de pausa de grabación.

Usted puede crear pasajes de silencio de 4 segundos o más manteniendo pulsado el botón REC MUTE ◻ (botón ◻ en el mando a distancia). El aparato se pone en el modo de pausa de grabación cuando se suelta el botón.

El botón REC MUTE ◻ (botón ◻ en el mando a distancia) puede utilizarse durante la grabación o cuando se pasa del modo de grabación al modo de pausa de grabación, sin embargo, no puede utilizarse cuando se activa el modo de pausa de grabación desde el modo de parada.

Ⓒ Inicio de grabación con aparición gradual

Pulse el botón FADER en el modo de pausa de grabación.

La grabación empieza con el nivel de grabación aumentando poco a poco. El indicador FADER parpadea durante este periodo.

Ⓓ Fin de grabación con desaparición gradual

Pulse el botón FADER en el modo de grabación.

La grabación termina con el nivel de grabación disminuyendo poco a poco. El indicador FADER parpadea durante este periodo. La grabación cesa al terminar la desaparición gradual y el aparato entra en el modo de pausa de grabación.

CONVENIENT FUNCTIONS FOR RECORDING

Adjusting the FADER duration

The duration of the fade in and fade out function can be set with this setting.

1 Press the MENU button repeatedly until "FADE xx" is displayed.

2 Use the \lll \lll \lll \lll \lll \lll \lll \lll \lll \lll buttons to select the delay time (6 seconds, 9 seconds, 12 seconds, 18 seconds).

- Initial setting is **6 seconds**.
- When the original setting is changed, a question mark "?" blinks next to the selected option.

3 Press the SKIP ID SET button to memorize the setting.

- The question mark disappears from the display and the new setting is memorized.

4 Press the \blacksquare button to exit the MENU mode.

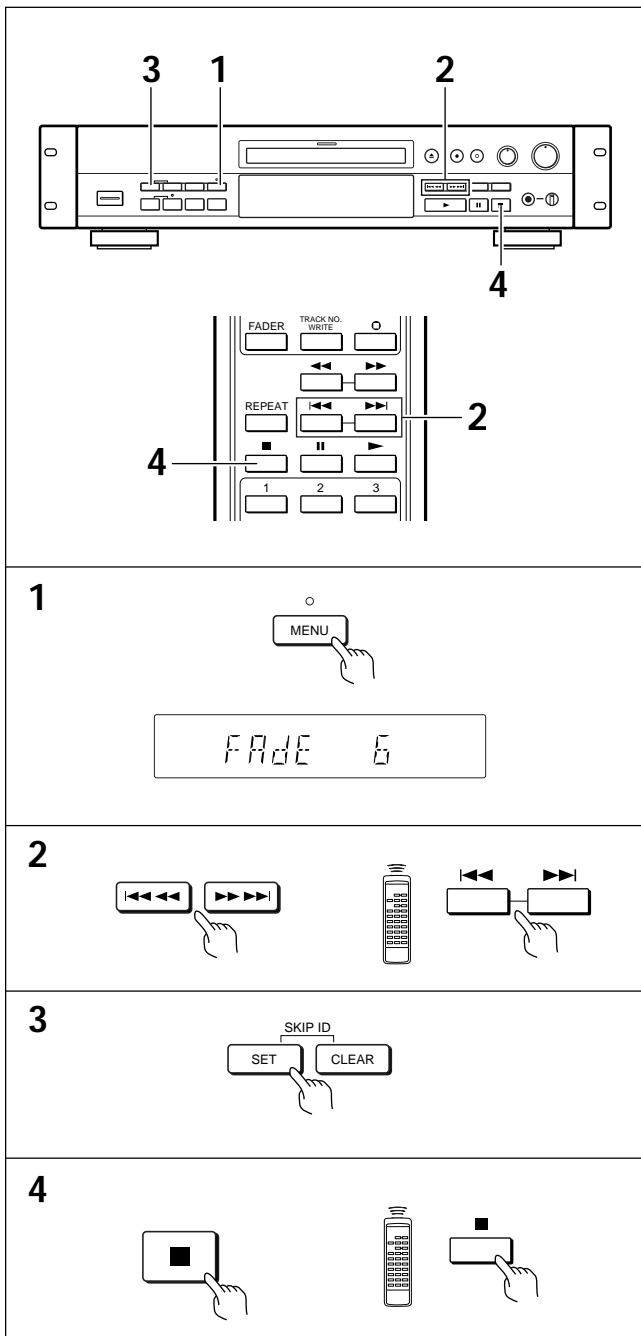

FONCTIONS D'AIDE À L'ENREGISTREMENT

Réglage de la durée du fondu

La durée des fondus de début et de fin (fade-in et fade-out) peut être ajustée.

- 1 Appuyez plusieurs fois sur MENU jusqu'à ce que "FAdE xx" soit affiché.
- 2 Utilisez les touches **◀◀◀◀▶▶▶▶** pour sélectionner la durée du fondu (6 secondes, 9 secondes, 12 secondes, 18 secondes).
 - Le réglage initial est de **6 secondes**.
 - Lorsque le réglage d'origine est modifié, un point d'interrogation "?" clignote à côté de l'option sélectionnée.
- 3 Appuyez sur la touche SKIP ID SET pour mémoriser ce réglage.
 - Le point d'interrogation disparaît de l'afficheur et le nouveau réglage est mémorisé.
- 4 Appuyez sur la touche **■** pour sortir de ce mode.

FUNCIONES CONVENIENTES PARA GRABAR

Ajuste de la duración de FADER

La duración de la aparición gradual y de la desaparición gradual puede establecerse con este ajuste.

- 1 Pulse repetidamente MENU hasta que se visualice "FAdE xx".
- 2 Utilice los botones **◀◀◀◀▶▶▶▶** para seleccionar el tiempo de retardo (6 segundos, 9 segundos, 12 segundos o 18 segundos).
 - El ajuste inicial es **6 segundos**.
 - Cuando se cambie el ajuste original parpadeará un signo de interrogación "?" a continuación de la opción seleccionada.
- 3 Pulse el botón SKIP ID SET para memorizar el ajuste.
 - El signo de interrogación desaparece del panel de visualización y se memoriza el nuevo ajuste.
- 4 Pulse el botón **■** para salir del modo MENU.

CONVENIENT FUNCTIONS FOR RECORDING

Manual writing of track numbers

1 Press the TRACK NO. AUTO/MANUAL button so that the TRACK NO. WRITE (MANUAL) indicator lights.

- The WRITE (MANUAL) button is not active when the WRITE (MANUAL) indicator is not lit.

2 During recording, press the TRACK NO. WRITE (MANUAL) button, to add a track number at the current location.

- The track number is incremented each time the TRACK NO. WRITE button is pressed, but track numbers can not be less than 4 seconds apart.
- Once the track number has been written, it cannot be modified or changed.

Ⓐ Automatic writing of track numbers

Press the TRACK NO. AUTO/MANUAL button so that the TRACK NO. WRITE (MANUAL) indicator is not lit but that the AUTO TRACK indicator lights.

- During recording, the track number is automatically renewed by detecting the track changes based on the input musical signal and digital sub-code signal.
- If the space between tracks is extremely short, the track number may not be advanced.

CAUTION

- When digitally recording DAT and DCC sources, be sure to start recording on the CD-R after pausing the source at the beginning of a track (start ID, etc.).
- In case of analog-source recording, if a track contains a section where the level is too low to be sensed on the level meter, track numbers may sometimes be written incorrectly. To prevent this, the manual writing function is recommended with this kind of recording.
- Track numbers may sometimes be written incorrectly when recording the digital input of satellite broadcasting. In this case, the manual writing function is recommended.

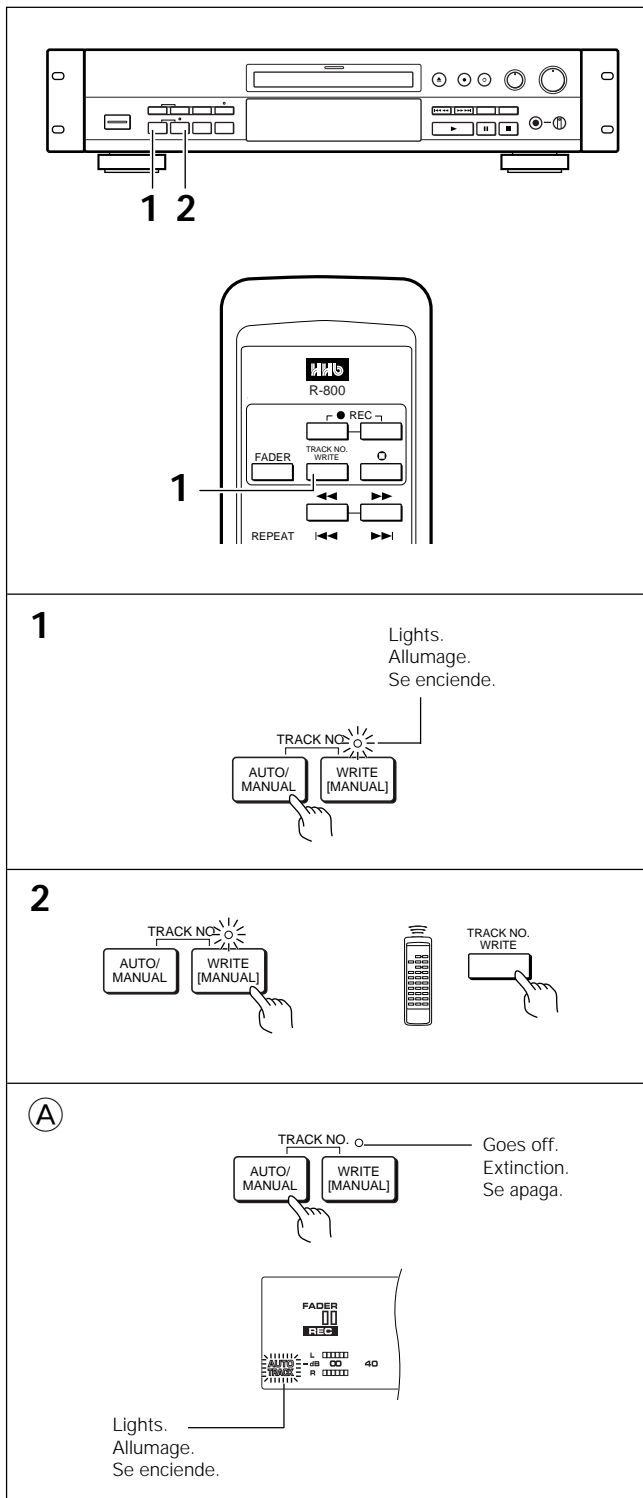

FONCTIONS D'AIDE À L'ENREGISTREMENT

■ Écriture manuelle des numéros de piste

- 1 Appuyez sur la touche TRACK NO. AUTO/MANUAL de sorte que l'indicateur TRACK NO. WRITE (MANUAL) s'allume.
 - La touche WRITE (MANUAL) est inactive tant que l'indicateur WRITE (MANUAL) est éteint.
- 2 Pendant l'enregistrement, appuyez sur la touche TRACK NO. WRITE (MANUAL) pour ajouter un numéro de plage musicale à l'emplacement choisi.
 - Chaque pression sur la touche TRACK NO. WRITE (MANUAL) augmente d'une unité le numéro de plage musicale mais les numéros de plage musicale doivent être séparés par au moins 4 secondes d'enregistrement.
 - Il n'est pas possible de modifier ou de changer un numéro de plage musicale qui a été écrit sur le disque.

Ⓐ Écriture automatique des numéros de piste

Appuyez sur la touche TRACK NO. AUTO/MANUAL de sorte que l'indicateur TRACK NO. WRITE (MANUAL) s'éteigne et que l'indicateur AUTO TRACK s'allume.

- Pendant l'enregistrement, le numéro de piste change automatiquement après détection d'un changement de piste sur la base du signal musical et du signal numérique (code de service).
- Si la coupure entre deux pistes sources est très courte, il est possible que le numéro de piste ne soit pas incrémenté.

ATTENTION

- Lorsque vous effectuez un enregistrement numérique de sources DAT ou DCC, veillez à lancer l'enregistrement sur le CD-R après avoir mis en pause l'appareil source juste au début d'un morceau (ID de début, etc.).
- Dans le cas de l'enregistrement d'une source analogique, si le niveau est trop faible en cours de piste pour être représenté sur l'indicateur de niveau, le numéro de piste peut être incrémenté de façon erronée. Pour prévenir ce type de problème, nous vous recommandons d'utiliser l'écriture manuelle de numéro de pistes pour ce type d'enregistrement.
- L'écriture de numéros de piste peut aussi être erronée lors de l'enregistrement du signal numérique d'émissions par satellite. Dans ce cas également, l'écriture manuelle des numéros est recommandée.

FUNCIONES CONVENIENTES PARA GRABAR

■ Escritura manual de números de pistas

- 1 Pulse el botón TRACK NO. AUTO/MANUAL para que se encienda el indicador TRACK NO. WRITE (MANUAL).
 - El botón WRITE (MANUAL) no se activa cuando el indicador WRITE (MANUAL) está apagado.
- 2 Durante la grabación, pulse el botón TRACK NO. WRITE (MANUAL) para añadir un número de pista en la posición actual.
 - El número de pista aumenta cada vez que se pulsa el botón TRACK NO. WRITE, pero los números de pistas no deben estar separados menos de 4 segundos.
 - Una vez escritos los números de pistas, éstos no pueden modificarse ni cambiarse.

Ⓐ Escritura automática de números de pista

Pulse el botón TRACK NO. AUTO/MANUAL para que el indicador TRACK NO. WRITE (MANUAL) esté apagado pero el indicador AUTO TRACK se encienda.

- Durante la grabación, el número de pista se renueva automáticamente al detectar los cambios de pista basados en la señal musical de entrada y en la señal de código secundario digital.
- Si el espacio entre pistas es muy breve, el número de pista tal vez no avance.

PRECAUCIÓN

- Cuando grabe digitalmente fuentes DAT y DCC, asegúrese de empezar a grabar en el CD-R después de hacer una pausa en la fuente al principio de una pista (identificación de inicio, etc.).
- En el caso de la grabación de fuente analógica, si una pista contiene una sección donde el nivel está demasiado bajo para ser notado en el medidor de nivel, los números de las pistas tal vez se escriban de forma incorrecta. Para impedir esto, con este tipo de grabación se recomienda la función de escritura manual.
- Los números de las pistas tal vez se escriban mal algunas veces cuando se grabe la entrada digital de una emisión vía satélite. En este caso, se recomienda la función de escritura manual.

SKIPPING UNDESIRE TRACKS

By applying track skip IDs to the tracks which failed or which consist of a blank, they can be skipped over when the disc is played later.

NOTE:

Skip playback is not possible with a standard CD player which does not incorporate the skip function.

Applying skip ID to a track (Track skip)

1 Start playing the track to be skipped.

- If skip IDs have already been applied, the SKIP indicator lights in the display.

2 Press the SKIP ID SET button.

"SKIP" and "SET?" are displayed alternately.

- When the I◀◀◀ or ▶▶▶I buttons (◀◀ or ▶▶ on the remote control unit) are pressed while "SKIP" and "SET?" are displayed, tracks to which the skip IDs are not applied will be played in order.
- The selected track plays back repeatedly.
- When the ► button or SKIP ID CLEAR button is pressed during the setting operation, the setting mode is canceled.

3 To apply the skip ID, press the SKIP ID SET button again.

4 Skip IDs can be applied to other tracks by repeating steps 1 to 3 for each track.

- When an attempt is made to set or clear more skip IDs than possible, "FULL" is displayed and no more recording is possible.

5 After having set the necessary skip IDs, press the OPEN/CLOSE ▲ button.

- When the button is pressed to remove the disc, the skip ID setting data is recorded on the disc. At this time, "OPEN" is displayed for a few seconds, and the tray opens after the skip ID setting data has been recorded.

CAUTION:

The maximum number of tracks that can have skip ID's applied or removed is 21.

If skip ID's are applied or cleared repeatedly the maximum number of 21 tracks will be decreased.

Skip ID's cannot be set or cleared with Pre-recorded CD's, finalized CD-R discs, or finalized CD-RW discs.

Please remember that a number of standard CD players do NOT recognize skip ID's, and will therefore play tracks that are marked with a skip ID.

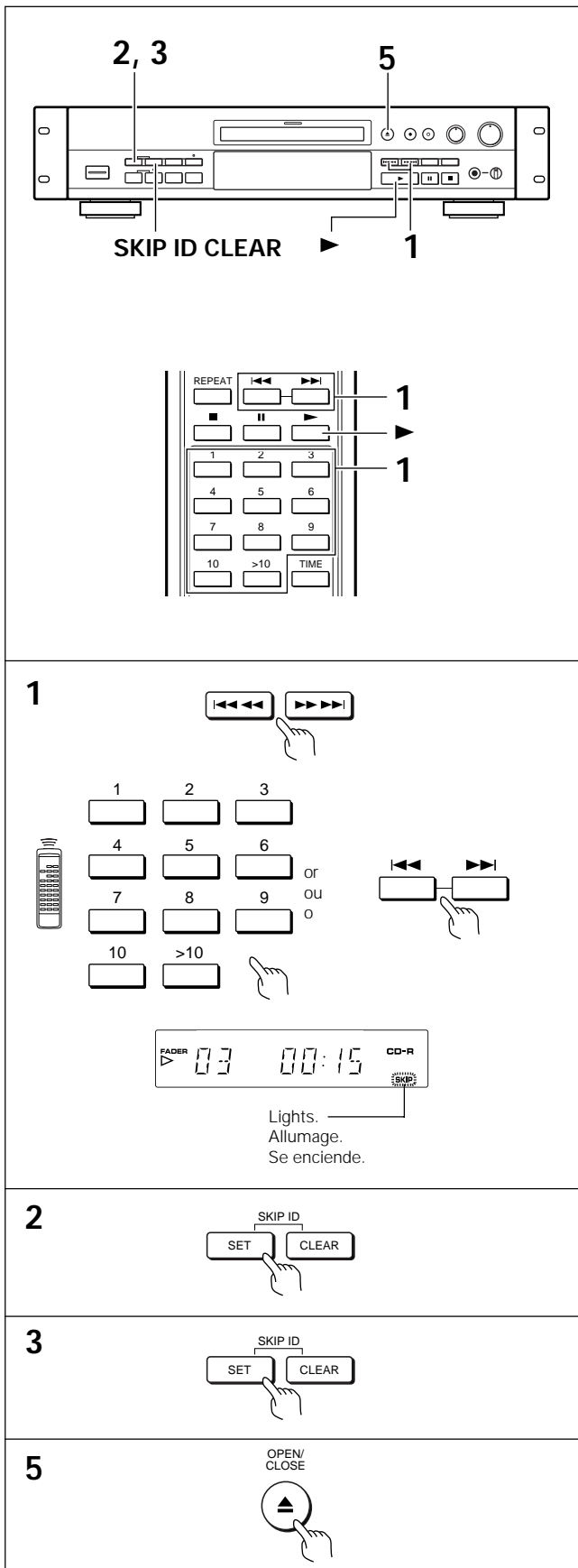

MASQUAGE DES PISTES INDÉSIRABLES

Vous pouvez programmer le masquage des pistes mal enregistrées ou ne contenant que du silence, afin qu'elles soient sautées lors de la lecture du disque.

REMARQUE :

Le saut de piste à la lecture n'est pas possible sur un lecteur de CD standard ne possédant cette fonction.

Masquage d'une piste (Saut de piste)

- 1 Lancez la lecture de la piste à masquer.
 - Si d'autres pistes ont déjà été masquées, l'indicateur SKIP s'allume.
- 2 Appuyez sur la touche SKIP ID SET.
Les mentions "SKIP" et "SET?" s'affichent en alternance.
 - Si vous appuyez sur les touches **◀◀◀◀** ou **▶▶▶▶** (touches **◀◀** ou **▶▶** de la télécommande) lorsque "SKIP" et "SET?" sont affichés, les pistes non masquées sont lues dans l'ordre.
 - La piste sélectionnée est lue de façon répétée.
 - Si vous appuyez sur les touches **▶** ou SKIP ID CLEAR dans ce mode de paramétrage, le paramétrage est annulé.
- 3 Pour masquer la piste, appuyez de nouveau sur la touche SKIP ID SET.
- 4 Vous pouvez masquer d'autres pistes en répétant les étapes 1 à 3 pour chaque piste à masquer.
 - Si vous essayez de masquer ou d'annuler le masquage de plus de pistes que possible, la mention "FULL" est affichée et plus aucun enregistrement n'est possible.
- 5 Après avoir masqué toutes les pistes voulues, appuyez sur la touche OPEN/CLOSE **▲**.
 - Lorsque vous appuyez sur cette touche pour sortir le disque, les données de masquage sont enregistrées sur le disque. Pendant ce temps, la mention "OPEN" s'affiche pendant quelques secondes, puis le plateau sort après enregistrement des données de masquage.

ATTENTION:

Le nombre maximum de plages musicales dont le numéro peut être masqué est égal à 21.

Si vous masquez et démasquez plusieurs fois un numéro, le nombre de plages musicales maximum qui était de 21 diminue. Les numéros de plage musicale ne peuvent pas être masqués dans le cas des disques CD portant un enregistrement commercial, des disques CD-R finalisés et des disques CD-RW finalisés.

Sachez qu'un certain nombre de lecteur standard de CD NE SONT PAS capables de reconnaître les masques et lisent donc toutes les plages musicales.

SALTO DE PISTAS NO DESEADAS

Aplicando identificaciones de salto de pista a las pistas que fallaron o que consisten en secciones en blanco, éstas podrán ser saltadas cuando se reproduzca el disco más adelante.

NOTA:

La reproducción con salto no será posible con un reproductor CD estándar que no incorpore la función de salto.

Aplicación de la identificación de salto a una pista (Salto de pista)

- 1 Inicie la reproducción de la pista que desee saltar.
 - Si las identificaciones de salto ya han sido aplicadas, el indicador SKIP se encenderá en el panel de visualización.
- 2 Pulse el botón SKIP ID SET.
"SKIP" y "SET?" se visualizan alternativamente.
 - Cuando se pulsen los botones **◀◀◀◀** o **▶▶▶▶** (**◀◀** o **▶▶** en el mando a distancia) mientras se visualicen "SKIP" y "SET?", las pistas a las que no se ha aplicado identificación de salto se reproducirán en orden.
 - La pista seleccionada se reproduce repetidamente.
 - Cuando se pulse el botón **▶** o el botón SKIP ID CLEAR durante la operación de ajuste, el modo de ajuste se cancelará.
- 3 Para aplicar la identificación de salto, pulse de nuevo el botón SKIP ID SET.
- 4 Las identificaciones de salto pueden aplicarse a otras pistas repitiendo los pasos 1 a 3 para cada pista.
 - Cuando se intente poner o borrar más identificaciones de salto de las que son posibles, "FULL" se visualizará y no será posible grabar más.
- 5 Después de haber puesto las identificaciones de salto necesarias, pulse el botón OPEN/CLOSE **▲**.
 - Cuando se pulse el botón para quitar el disco, los datos de identificación de salto se grabarán en el disco. En este momento, "OPEN" se visualiza durante unos pocos segundos y la bandeja se abre después de grabarse los datos de la identificación de salto.

PRECAUCIÓN:

El máximo número de pistas que pueden tener identificaciones de salto aplicadas o borradas es de 21. Si las identificaciones de salto se aplican o borran repetidamente, el máximo número de 21 disminuirá. Las identificaciones de salto no pueden ponerse ni borrarse en CDs pregrabados, discos CD-R finalizados o discos CD-RW finalizados. Tenga en cuenta que un número de reproductores CD estándar no reconocen las identificaciones de salto y, por lo tanto, reproducirán las pistas que estén marcadas con una identificación de salto.

SKIPPING UNDESIRE TRACKS

Clearing skip ID from a track

1 Press the SKIP PLAY button to turn the SKIP ON indicator off.

- With a CD-R or CD-RW disc which does not contain skip IDs, the SKIP ON indicator will not light even when the SKIP PLAY button is pressed.

2 Play the track with the skip ID to be cleared. Select it with the numeric buttons of the remote control unit or the ◀◀◀◀ or ▶▶▶▶ buttons (◀◀ or ▶▶ on the remote control unit).

3 During playback of the track which is not to be skipped, press the SKIP ID CLEAR button.

- "SKIP" and "CLEAR?" are displayed alternately.
- When the ◀◀◀◀ or ▶▶▶▶ buttons (◀◀ or ▶▶ on the remote control unit) are pressed while "SKIP" and "CLEAR?" are displayed, tracks to which the skip IDs are set will be played in order of track numbers.
- The selected tracks play back repeatedly.
- If you press the SKIP ID CLEAR button during playback of a track without a skip ID, the unit searches for the next track with a skip ID (or it returns to the beginning if there is no next track) and starts playback.
- To cancel the clearing mode, press the ▶ button or SKIP ID SET button.

4 To clear a track of the skip ID, press the SKIP ID CLEAR button again while the track is playing.

5 Skip IDs can be cleared from other tracks by repeating steps 2 to 4 for each of them.

6 After having cleared the required skip IDs, press the OPEN/CLOSE ▲ button.

- When the button is pressed to remove the disc, the skip ID clear data is recorded on the disc. At this time, and blinks "OPEN" is displayed for a few seconds, and the tray opens after the skip ID clear data has been recorded.

CAUTION:

Skip IDs cannot be set or cleared with CDs, finalized CD-R discs, or finalized CD-RW discs.

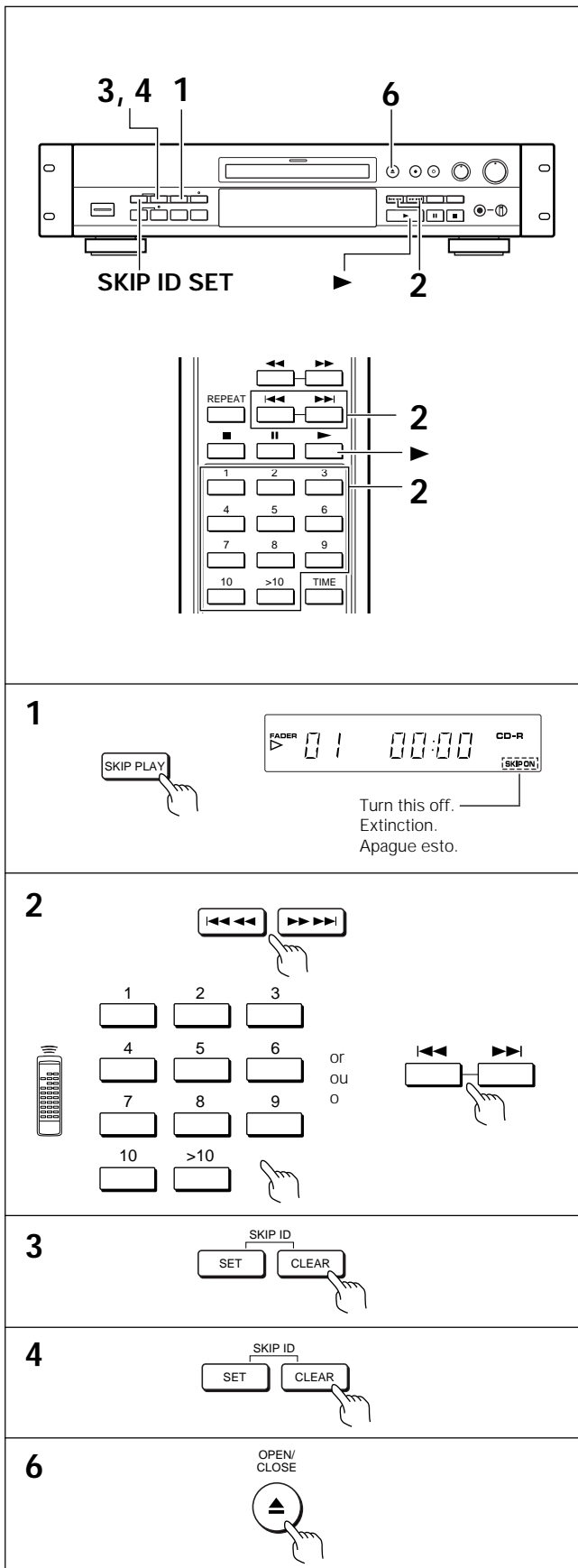

Démasquage d'une piste

- 1 Appuyez sur la touche SKIP PLAY pour éteindre l'indicateur SKIP ON.
 - Avec un disque CD-R ou CD-RW ne contenant pas de données de masquage, l'indicateur SKIP ON reste éteint, même lorsque l'on appuie sur la touche SKIP PLAY.
- 2 Lancez la lecture de la piste à démasquer. Sélectionnez-la à l'aide des touches numériques de la télécommande ou à l'aide des touches ◀◀◀◀ ou ▶▶▶▶ (touches ◀◀ ou ▶▶ de la télécommande).
- 3 Pendant la lecture de la piste masquée à démasquer, appuyez sur la touche SKIP ID CLEAR.

Les mentions "SKIP" et "CLEAR?" s'affichent en alternance.

 - Si vous appuyez sur les touches ◀◀◀◀ ou ▶▶▶▶ (touches ◀◀ ou ▶▶ de la télécommande) lorsque "SKIP" et "CLEAR?" sont affichés, les pistes masquées sont lues dans l'ordre.
 - Les pistes sélectionnées sont lue de façon répétée.
 - Si vous appuyez sur la touche SKIP ID CLEAR pendant la lecture d'une piste non masquée, l'appareil recherche la piste masquée suivante (ou revient au début du disque s'il n'y a pas de piste suivante) et en lance la lecture.
 - Pour sortir du mode de démasquage, appuyez sur la touche ▶ ou SKIP ID SET.
- 4 Pour démasquer la piste en cours de lecture, appuyez de nouveau sur la touche SKIP ID CLEAR.
- 5 Vous pouvez démasquer d'autres pistes en répétant les étapes 2 à 4 pour chaque piste à démasquer.
- 6 Après avoir démasqué toutes les pistes voulues, appuyez sur la touche OPEN/CLOSE ▲.
 - Lorsque vous appuyez sur cette touche pour sortir le disque, les données de démasquage sont enregistrées sur le disque. Pendant ce temps, la mention "OPEN" s'affiche pendant quelques secondes, puis le plateau sort après enregistrement des données de démasquage.

ATTENTION:

Le masquage ou le démasquage n'est pas possible sur les CD standard, sur les disques CD-R finalisés ou sur les CD-RW finalisés.

Borrado de una identificación de salto de una pista

- 1 Pulse el botón SKIP PLAY para apagar el indicador SKIP ON.
 - Con un disco CD-R o CD-RW que no tiene identificaciones de salto, el indicador SKIP ON no se encenderá aunque se pulse el botón SKIP PLAY.
- 2 Reproduzca la pista que tenga la identificación de salto que desee borrar. Selecciónela con los botones numéricos del mando a distancia o con los botones ◀◀◀◀ o ▶▶▶▶ (◀◀ o ▶▶ en el mando a distancia).
- 3 Durante la reproducción de la pista que no va a ser saltada, pulse el botón SKIP ID CLEAR. "SKIP" y "CLEAR?" se visualizan alternativamente.
 - Cuando se pulsen los botones ◀◀◀◀ o ▶▶▶▶ (◀◀ o ▶▶ en el mando a distancia) mientras se visualicen "SKIP" y "CLEAR?", las pistas con identificaciones de salto se reproducirán en el orden de los números de las pistas.
 - Las pistas seleccionadas se reproducen repetidamente.
 - Si pulsa el botón SKIP ID CLEAR durante la reproducción de una pista sin identificación de salto, el aparato buscará la siguiente pista con identificación de salto (o volverá al principio si no hay un pista siguiente) y la reproducción empezará.
 - Para cancelar el modo de borrado, pulse el botón ▶ o el botón SKIP ID SET.
- 4 Para borrar una pista de identificación de salto, pulse de nuevo el botón SKIP ID CLEAR mientras se reproduce la pista.
- 5 Las identificaciones de salto pueden borrarse de otras pistas repitiendo los pasos 2 a 4 para cada una de ellas.
- 6 Después de haber borrado las identificaciones de salto requeridas, pulse el botón OPEN/CLOSE ▲.
 - Cuando se pulse el botón para quitar el disco, los datos de borrado de identificación de salto se grabarán en el disco. En este momento, "OPEN" se visualiza parpadeando durante varios segundos y la bandeja se abre una vez grabados los datos de borrado de identificación de salto.

PRECAUCIÓN:

Las identificaciones de salto no podrán ponerse ni borrarse en discos CD, en discos CD-R finalizados o en discos CD-RW finalizados.

MAKING A RECORDED DISC PLAYABLE ON A STANDARD CD PLAYER (FINALIZATION)

What is finalization?

- Finalization is the last process in recording a CD-R to allow the disc to be played on a standard CD player. (CD-RW discs whether finalized or not can only be played on a CD-RW player and not on a standard CD player).
- Once a disc is finalized recording or skip ID manipulation is no longer possible. Please ensure the disc is in its final form before commencing finalization.
- If the power supply is interrupted during finalization, the disc may be unusable.

Finalization procedure

- 1 Load a recorded (but not finalized) CD-R or CD-RW disc.**
 - Ensure that there are no scratches, dust or marks on the disc. If there are any marks clean the disc. (As described on page 22.)
- 2 Press the FINALIZE button. The unit enters the record-pause mode.**
 - The displayed time for finalization varies depending on the disc.
 - Finalization can be canceled by pressing the STOP button.
 - The process will be canceled automatically if no further actions are taken within 10 minutes.
- 3 Press the || (PAUSE) button to start the finalization procedure.**
 - The time finalization will take to complete is displayed. Usually within about 4 minutes.
 - When CD-R finalization is complete the display changes from the CD-R indicator to the CD indicator, and the unit enters stop mode.
 - When CD-RW finalization is complete the display shows the CD-RW and FINALIZE indicators, and the unit enters stop mode.

CAUTION:

- **Once the finalization process has started no other operation is possible.**
- **If the disc is marked or scratched, the finalization process may not be completed.**
If the finalization process is not complete within 10 minutes the operation can be cancelled by pressing the STOP button. The disc will not be finalized and will not play in a normal CD player.
- **NEVER disconnect the power during finalization.**
If the power supply is interrupted during finalization, when the power is re-applied the finalization will resume. "RESUME" will be displayed until finalization is complete. In some cases the disc may not complete the finalization process.

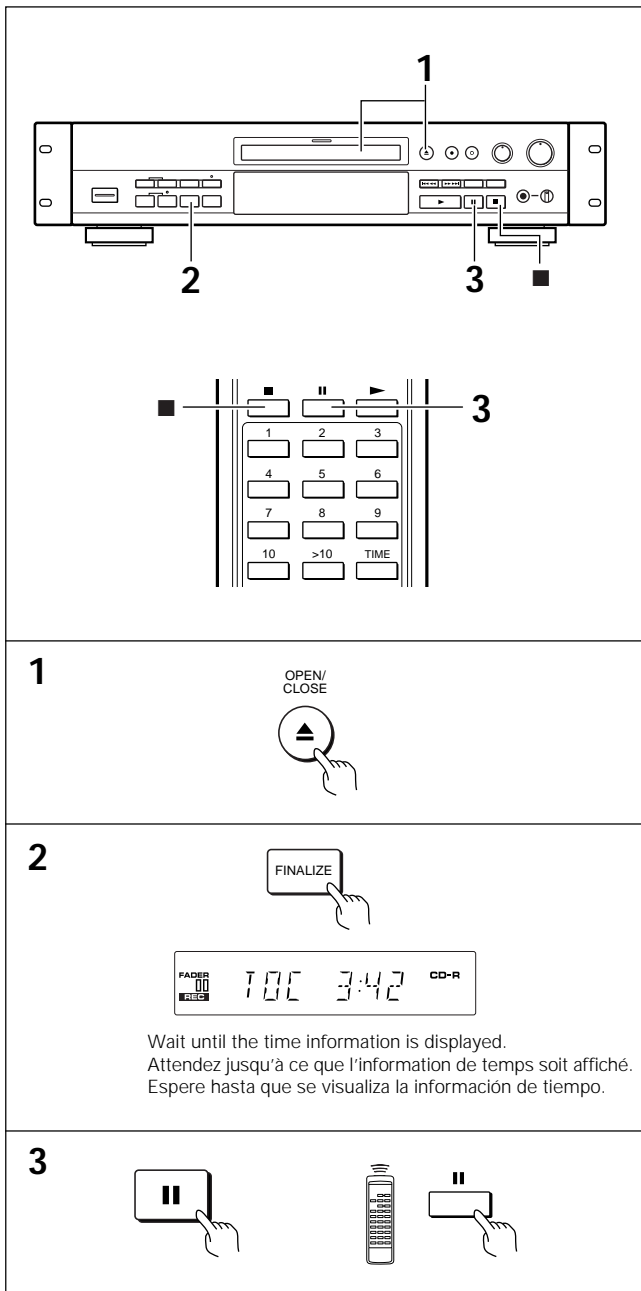

PRÉPARATION D'UN DISQUE EN VUE DE SA LECTURE AU MOYEN D'UN LECTEUR STANDARD DE CD (FINALISATION)

Qu'est-ce que la finalisation?

- La finalisation est la dernière étape dans l'enregistrement sur CD-R; elle a pour objet de permettre la lecture du disque avec un appareil standard. (Les disques CD-RW, qu'ils soient finalisés ou non, ne peuvent être lus qu'au moyen d'un lecteur de CD-RW et non à l'aide d'un lecteur standard.)
- Une fois le disque finalisé, il ne peut plus faire l'objet d'enregistrement ni de masque de numéro de plage musicale. Avant de commencer les opérations de finalisation, assurez-vous que le disque est bien tel que vous le désirez.
- Si l'alimentation de l'appareil est interrompue pendant la finalisation, le disque peut être inutilisable.

Procédure de finalisation

- 1 Chargez un CD-R, ou un CD-RW, portant un enregistrement (mais non encore finalisé).**
 - Assurez-vous que le disque n'est pas rayé ni endommagé et qu'il est dépourvu de poussières. Le cas échéant, nettoyez le disque. (Pour cette opération, reportez-vous à la page 23.)
- 2 Appuyez sur la touche FINALIZE. L'appareil passe en pause d'enregistrement.**
 - Le temps affiché pour la finalisation dépend du disque.
 - La finalisation peut être abandonnée en appuyant sur la touche STOP.
 - Les opérations sont automatiquement abandonnées si aucune action complémentaire n'est entreprise pendant 10 minutes.
- 3 Appuyez sur la touche II (PAUSE) pour lancer l'opération de finalisation.**
 - Le temps requis pour cette opération, s'affiche. En général, ce temps est d'environ 4 minutes.
 - Lorsque la finalisation d'un CD-R est terminée, le témoin CD-R s'éteint, le témoin CD s'éclaire et l'appareil vient à l'arrêt.
 - Lorsque la finalisation d'un CD-RW est terminée, les témoins CD-RW et FINALIZE s'éclairent et l'appareil vient à l'arrêt.

ATTENTION :

- **Après le lancement de la finalisation, aucune opération n'est possible.**
- **Si le disque est rayé ou endommagé, la finalisation peut être impossible.**

Si la finalisation n'est pas terminée au bout de 10 minutes, vous pouvez l'abandonner en appuyant sur la touche STOP. Le disque n'étant pas finalisé, sa lecture au moyen d'un lecteur standard de CD ne sera pas possible.
- **NE DEBRANCHEZ PAS la fiche du cordon d'alimentation pendant la finalisation.**

Si l'alimentation de l'appareil est interrompue, la finalisation n'a pas lieu mais reprend dès que l'alimentation est rétablie. L'indication RESUME s'affiche alors jusqu'à ce qu'elle soit terminée. Dans certains cas, la finalisation peut devenir impossible.

PARA QUE UN DISCO GRABADO PUEDA REPRODUCIRSE EN UN REPRODUCTOR CD ESTÁNDAR (FINALIZACIÓN)

¿Qué es la finalización?

- La finalización es el último proceso de la grabación de un CD-R, y sirve para permitir que un disco sea reproducido en un reproductor CD estándar. (Los discos CD-RW, tanto finalizados como sin finalizar, sólo pueden ser reproducidos en un reproductor CD-RW, no en un reproductor CD estándar.)
- Una vez finalizado un disco, la grabación o la manipulación de la identificación de salto ya no será posible. Asegúrese de que el disco esté en su forma final antes de comenzar la finalización.
- Si se interrumpe la alimentación durante la finalización, el disco tal vez no pueda utilizarse.

Procedimiento de finalización

- 1 Cargue un disco CD-R o CD-RW grabado, pero sin finalizar.**
 - Asegúrese de que no haya rayas, polvo o marcas en el disco. Limpie el disco si tiene marcas. (Como se describe en la página 23.)
- 2 Pulse el botón FINALIZE. La unidad entra en el modo de pausa de grabación.**
 - El tiempo visualizado para la finalización cambia según los discos.
 - La finalización puede cancelarse pulsando el botón STOP.
 - El proceso se cancelará automáticamente si no se toma ninguna otra acción antes de que pasen 10 minutos.
- 3 Pulse el botón II (PAUSE) para iniciar el procedimiento de finalización.**
 - El tiempo que tardará la finalización en completarse se visualizará. Generalmente, antes de que pasen unos 4 minutos.
 - Cuando se termine la finalización del CD-R, la visualización cambiará del indicador CD-R al indicador CD, y el aparato entrará en el modo de pausa.
 - Cuando se termine la finalización del CD-RW, la visualización mostrará los indicadores CD-RW y FINALIZE, y el aparato entrará en el modo de parada.

PRECAUCIÓN:

- **Una vez iniciado el proceso de finalización no será posible realizar otra operación.**
- **Si el disco está marcado o rayado, el proceso de finalización tal vez no se termine.**

Si el proceso de finalización no termina dentro de 10 minutos, la operación podrá cancelarse pulsando el botón STOP. El disco no se finalizará y no podrá reproducirse en un reproductor CD normal.
- **NUNCA desconecte la alimentación durante la finalización.**

Si la alimentación se interrumpe durante la finalización, cuando se reanude la alimentación la finalización se reanudará también. "RESUME" se visualizará hasta que termine la finalización. En algunos casos, el disco tal vez no termine el proceso de finalización.

ERASING (CD-RW ONLY)

Erasing CD-RW discs

CD-RW discs can be erased and new recordings can be made where data has been erased. The following types of erasing are possible with this unit.

Last Track Erasing:

Erases the last track. This operation is not possible on a CD-RW disc that has been finalized.

TOC Erasing.

This operation allows the TOC to be deleted, and therefore un-finalizes the disc.

All Track Erasing:

Erases all tracks.

All Disc Erasing.

This operation deletes ALL data on the disc. This operation is usually only performed to enable a disc to be recovered.

Switching erase modes.

Each press of the ERASE button switches erase modes in the order shown below.

Un-finalized CD-RW discs:

Erase off → Last track erase → All track erase.



Finalized CD-RW discs:

Erase off → TOC erase → All track erase.

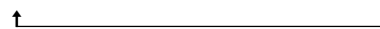

Either type of CD-RW disc:

(Hold down the ERASE button for 4 seconds.)

All disc erase

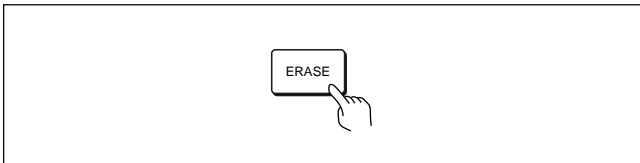

CAUTION:

- The power must not be turned off during erasing since this could destroy the disc.

If a power loss occurs during erasing or you should inadvertently turn off the power during erasing, turn on the power again as soon as possible. The erase operation is then automatically restarted and takes 3 minutes for ALL TRACKS ERASING and TOC ERASING with maximum recording time plus 5 minutes for ALL DISC ERASING. However, there is no guarantee that the disc will be erased normally. The erase operation that is restarted when the power comes back can be stopped by pressing the ■ button for 10 seconds. If this erase operation is stopped, the message "CHECK" "DISC" appears to indicate that the disc has not been normally erased.

- If the message "CHECK" "DISC" appears during erasing and erasing stops, the disc may be damaged.

Should this happen, eject the disc and check it. Then try erasing it again.

- Be sure to remove the disc after the erase operation and before turning off the power.

If the power is turned off with the disc still in the recorder, the backup data is deleted and the erase operation is canceled.

EFFACEMENT (CD-RW UNIQUEMENT)

Effacement de disques CD-RW

Les disques CD-RW peuvent être effacés et de nouveaux enregistrements peuvent être effectués aux endroits où les données ont été effacées. Plusieurs types d'effacement, décrits ci-dessous, sont possibles avec cet appareil.

Effacement de la dernière piste enregistrée:

Cette fonction efface la dernière piste enregistrée. L'opération n'est pas possible sur un disque CD-RW finalisé.

Effacement de la table des matières

En effaçant la table des matières, le disque revient dans la situation qu'il avait avant la finalisation.

Effacement de toutes les pistes:

Cette fonction permet d'effacer toutes les pistes du disque.

Effacement de tout le disque

Cette opération efface TOUTES les informations que porte le disque. En principe, elle est réservée au cas où l'on désire récupérer un disque.

Passage d'un mode d'effacement à l'autre

Chaque pression sur la touche ERASE, modifie comme suit le mode de fonctionnement.

CD-RW qui ne sont pas finalisés:

Pas d'effacement → Effacement de la dernière plage musicale → Effacement de toutes les plages musicales

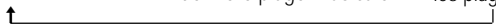

CD-RW finalisés :

Pas d'effacement → Effacement de la table des matières → Effacement de toutes les plages musicales

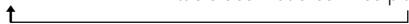

N'importe quel type de disque CD-RW:

(Maintenez pressée la touche ERASE pendant 4 secondes.)

Effacement de tout le disque

ATTENTION :

- L'appareil ne doit pas être mis hors tension pendant un effacement, car cela peut endommager définitivement le disque. Si une panne de courant ou une coupure d'alimentation involontaire se produit pendant l'effacement, rétablissez l'alimentation aussi rapidement que possible. L'opération d'effacement reprend automatiquement ; elle prend normalement 3 minutes pour un effacement de toutes les pistes et effacement de TOC, plus 5 minutes supplémentaires pour un effacement intégral du disque. Mais il n'est pas garanti que l'opération puisse se terminer normalement. Une opération d'effacement reprise après une coupure d'alimentation peut être annulée si la touche ■ est actionnée pendant 10 secondes. Si l'opération est effectivement annulée, le message "CHECK" "DISC" (Vérifier le disque) s'affiche pour indiquer que le disque n'a pas été complètement effacé.
- Si le message "CHECK" "DISC" s'affiche pendant une opération d'effacement et si l'effacement s'interrompt, le disque est peut-être endommagé. Dans ce cas, éjectez-le et examinez-le. Puis tentez à nouveau de l'effacer.
- Pensez à retirer le disque de l'appareil après l'opération d'effacement et avant la mise hors tension. Si l'alimentation est coupée alors que le disque se trouve encore dans l'appareil, les données de sauvegarde seront détruites et l'opération d'effacement annulée.

BORRADO (CD-RW SOLAMENTE)

Borrado de discos CD-RW

Los discos CD-RW pueden ser borrados, y en los lugares donde se han borrado datos pueden hacerse nuevas grabaciones. Con este aparato se pueden realizar los tipos de borrado siguientes:

Borrado de la última pista:

Borra la última pista. Esta operación no es posible en un disco CD-RW que haya sido finalizado.

Borrado del TOC

Esta operación permite borrar el TOC y, por lo tanto, anular la finalización del disco.

Borrado de todas las pistas:

Borra todas las pistas.

Borrado de todo el disco

Esta operación borra todos los datos del disco. Esta operación sólo se realiza generalmente para permitir recuperar un disco.

Cambio de modos de borrado

Cada vez que se pulse el botón ERASE, los modos cambiarán en el orden mostrado abajo.

Discos CD-RW con la finalización anulada:

Borrado → Borrado de la última pista → Borrado de todas las pistas



Discos CD-RW finalizados:

Borrado → Borrado del TOC → Borrado de todas las pistas



Ambos tipos de disco CD-RW:

(Mantenga pulsado el botón ERASE durante 4 segundos.)

Borrado de todo el disco

PRECAUCIÓN:

- La alimentación no debe desconectarse durante el borrado porque esto podría destruir el disco. Si se produce un corte de alimentación durante el borrado o usted desconecta sin darse cuenta la alimentación durante el borrado, vuelva a conectar la alimentación tan pronto como sea posible. La operación de borrado se reanuda luego automáticamente y tarda 3 minutos para el BORRADO DE TODAS LAS PISTAS y BORRADO DEL TOC, y el máximo tiempo de grabación más 5 minutos para el BORRADO DE TODO EL DISCO. Sin embargo, no existe garantía de que el borrado del disco se realice normalmente. La operación de borrado que se reanuda cuando se recupera la alimentación puede detenerse pulsando el botón ■ durante 10 segundos. Si se detiene esta operación, el mensaje "CHECK" "DISC" aparecerá para indicar que el disco no ha sido borrado normalmente.
- Si aparece el mensaje "CHECK" "DISC" durante el borrado y el borrado se detiene, el disco tal vez esté estropeado. En este caso, saque el disco y compruebe su estado. Luego intente borrarlo de nuevo.
- Asegúrese de quitar el disco una vez terminada la operación de borrado y antes de desconectar la alimentación. Si la alimentación se desconecta estando aún el disco en la grabadora, los datos de apoyo se borrarán y la operación de borrado se cancelará.

ERASING (CD-RW ONLY)

Last Track Erasing (takes a few seconds. This function is not possible on a finalized CD-RW.)

- 1 Load a CD-RW disc which has been recorded on.
- 2 Press the ERASE button.
 - The display panel successively displays "LAST", "TRACK" and "ERASE?". Then the function indicator blinks orange indicating that the recorder is in Last Track Erasing standby mode. The display panel displays the number of the track that can be erased and "TRACK" and "ERASE."
 - Do not allow more than 8 seconds to elapse after step 2 has been performed before proceeding with step 3.
- 3 Press the **||** button to start Last Track Erasing.
 - The function indicator lights in orange and Last Track Erasing starts.
 - During Last Track Erasing, the number of the track being erased and "***" "TRACK" "ERASE" blink successively.
- 4 The unit is put in the stop mode when Last Track Erasing is complete.

TOC Erasing (takes approximately 3 minutes for a finalized CD-RW)

- 1 Load a CD-RW disc that has been recorded and finalized.
- 2 Press the ERASE button.
 - "TOC", "ERASE?" are displayed successively.
 - The function indicator blinks in orange indicating that the recorder is in TOC Erasing mode.
 - Do not allow more than 8 seconds to elapse after step 2 has been performed before proceeding with step 3.
- 3 Press the **||** button to start the TOC Erasing.
 - The function indicator lights orange and TOC Erasing starts.
 - During TOC Erasing of a finalized CD-RW disc, "ERS *:***" is displayed showing the time required to complete the process. This time display counts down showing remaining time to completion.
- 4 The recorder stops when TOC Erasing is completed.

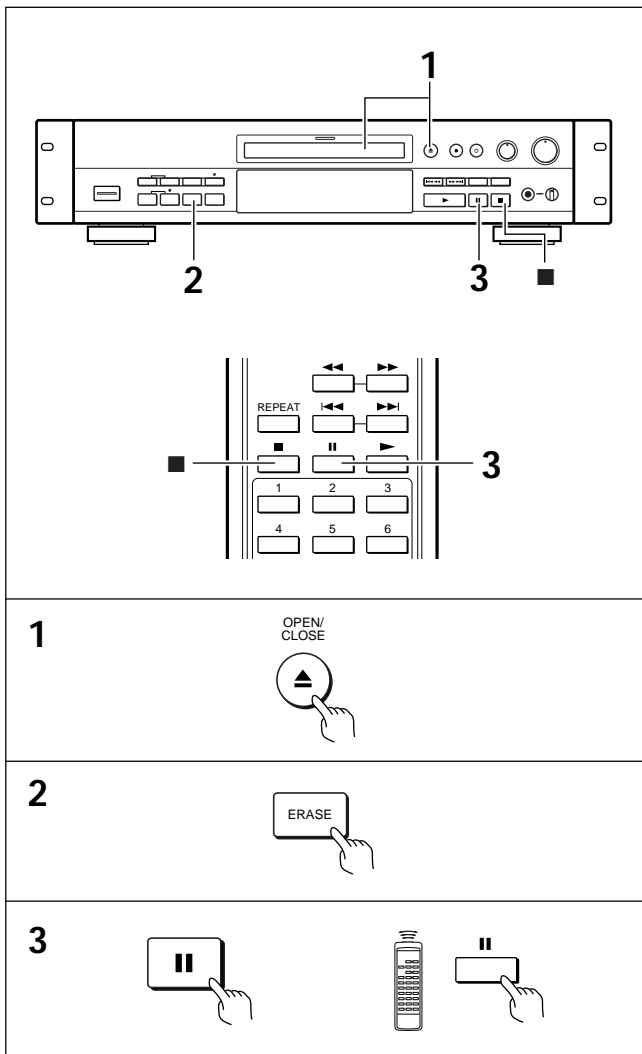

Effacement de la dernière piste (durée : quelques secondes.

Opération impossible sur un CD-RW finalisé)

- 1** Chargez un disque CD-RW précédemment enregistré.
- 2** Appuyez sur la touche ERASE.
 - Les mentions "LAST", "TRACK" et "ERASE?" (Effacement dernière piste ?) alternent à l'affichage. Puis l'indicateur de fonction clignote en orange pour signaler que l'appareil est en mode attente d'effacement dernière piste. L'afficheur indique le numéro de la piste sur le point d'être effacée, numéro qui alterne avec les mentions "TRACK" et "ERASE".
 - Vous avez 8 secondes pour passer de l'étape 2 à l'étape 3.
- 3** Appuyez sur la touche **II** pour lancer l'effacement de la dernière piste.
 - L'indicateur de fonction passe à l'orange fixe et l'effacement de la dernière piste démarre.
 - L'afficheur indique le numéro de la piste en cours d'effacement, en alternance avec les mentions " *** " "TRACK" et "ERASE".
- 4** Lorsque l'effacement de la dernière piste est terminé, l'appareil passe en mode arrêt.

Effacement du catalogue (durée : environ 3 minutes pour un CD-RW finalisé)

- 1** Chargez un disque CD-RW qui a été enregistré et finalisé.
- 2** Appuyez sur la touche ERASE.
 - Le panneau d'affichage affiche successivement "TOC" et "ERASE".
 - L'indicateur de fonction clignote en orange pour signaler que l'appareil est en mode attente d'effacement de catalogue.
 - Vous avez 8 secondes seulement pour passer de l'étape 2 à l'étape 3.
- 3** Appuyez sur la touche **II** pour lancer l'effacement du catalogue.
 - L'indicateur de fonction s'allume en orange et l'effacement de la table des matières (TOC) commence.
 - Pendant l'effacement de la table des matières (TOC) d'un disque CD-RW finalisé, "ERS *:***" est affiché, indiquant le temps nécessaire pour terminer le processus; cette indication du temps diminue progressivement montrant le temps restant avant la fin du processus. L'enregistreur s'arrête quand la table des matières (TOC) est complètement effacée.
- 4** Lorsque l'effacement du catalogue est terminé, l'appareil passe en mode arrêt.

Borrado de la última pista (Tarda unos pocos segundos.

Esta función es imposible en un CD-RW finalizado.)

- 1** Cargue un disco CD-RW que esté grabado.
- 2** Pulse el botón ERASE.
 - El panel de visualización muestra sucesivamente "LAST", "TRACK" y "ERASE?". El indicador de función parpadea luego en anaranjado indicando que la grabadora está en el modo de espera de borrado de la última pista. El panel de visualización muestra el número de la pista que puede borrarse, "TRACK" y "ERASE".
 - No permita que pasen más de 8 segundos después de realizar el paso 2 antes de proseguir con el paso 3.
- 3** Pulse el botón **II** para iniciar el borrado de la última pista.
 - El indicador de función se enciende en anaranjado y comienza el borrado de la última pista.
 - Durante el borrado de la última pista, el número de la pista que está siendo borrada, " *** " "TRACK" y "ERASE" parpadean sucesivamente.
- 4** El aparato se pone en el modo de parada cuando termina de borrarse la última pista.

Borrado del TOC (tarda 3 minutos aproximadamente en un CD-RW finalizado)

- 1** Cargue un disco CD-RW que haya sido grabado y finalizado.
- 2** Pulse el botón ERASE.
 - El visualizador muestra sucesivamente "TOC", "ERASE".
 - El indicador de función parpadea en anaranjado indicando que la grabadora está en el modo de espera de borrado del TOC.
 - No permita que pasen más de 8 segundos después de realizar el paso 2 antes de proseguir con el paso 3.
- 3** Pulse el botón **II** para iniciar el borrado del TOC.
 - El indicador de función se enciende en anaranjado y comienza el borrado del TOC.
 - Durante el borrado del TOC de un disco CD-RW finalizado se visualiza "ERS *:***" mostrando el tiempo necesario para completar el proceso, el tiempo visualizado se va reduciendo hasta que se completa el proceso. La grabadora se para cuando termina el borrado del TOC.
- 4** La grabadora se para cuando termina el borrado del TOC.

All Tracks Erasing (takes approximately 3 minutes for a finalized CD-RW)

- 1** Load a CD-RW disc which has been recorded on.
- 2** Press the ERASE button twice (once to start TOC Erasing on a finalized CD-RW disc).
 - "ALL", "TRACK" and "ERASE?" are displayed repeatedly.
 - The function indicator blinks orange indicating that the recorder is in All Tracks Erasing standby mode.
 - Do not allow more than 8 seconds to elapse after step 2 has been performed before proceeding with step 3.
- 3** Press the **■** button to start the All Tracks Erasing.
 - The function indicator lights orange and All Tracks Erasing starts.
 - During All Tracks Erasing of a CD-RW disc that has not be finalized, "ALL", "TRACK" and "ERASE" blink successively.
 - During All Tracks Erasing of a finalized CD-RW disc, "ERS*:*:*" is displayed with the remaining time.
 - All Tracks Erasing is completed in several seconds for a CD-RW which has not been finalized.
 - You can stop the erase process by pressing the **■** button for 10 seconds. However, if the erase operation is stopped, the message "CHECK" "DISC" appears to indicate that the disc has not been normally erased.
- 4** The recorder stops when All Tracks Erasing is completed.

All Disc Erasing (requires recordable time plus 5 minutes)

- 1** Load a CD-RW disc which has been recorded on.
- 2** Press and hold the ERASE button for about 4 seconds.
 - The display panel displays "ALL", "DISC", "ERASE?" and "dE *:*:*" successively. Then the function indicator blinks orange indicating that the recorder is in the All Disc Erasing standby mode.
- 3** Press the **■** button to start the All Disc Erasing.
 - The function indicator lights in orange and All Disc Erasing starts.
 - During All Disc Erasing, "dE *:*:*" appears while the remaining time is displayed.
 - You can stop the erase process by pressing the **■** button for 10 seconds. However, if the erase operation is stopped, the message "CHECK" "DISC" appears to indicate that the disc has not been normally erased.
- 4** The recorder stops when All Disc Erasing is completed.

EFFACEMENT (CD-RW UNIQUEMENT)

Effacement de toutes les pistes (durée : 3 minutes pour un CD-RW finalisé)

- 1 Chargez un disque CD-RW précédemment enregistré.
- 2 Appuyez deux fois sur la touche ERASE (ou une fois seulement s'il s'agit d'un disque CD-RW finalisé).
 - Les mentions "ALL", "TRACK", "ERASE?" et "ERS*:**" (Effacement toutes pistes ?) alternent à l'affichage.
 - L'indicateur de fonction clignote en orange pour signaler que l'appareil est en mode attente d'effacement toutes pistes.
 - Vous avez 8 secondes pour passer de l'étape 2 à l'étape 3.
- 3 Appuyez sur la touche **II** pour lancer l'effacement de toutes les pistes.
 - L'indicateur de fonction passe à l'orange fixe et l'effacement de toutes les pistes démarre.
 - Pendant l'effacement de toutes les pistes d'un disque CD-RW non finalisé, les mentions "ALL", "TRACK" et "ERASE" s'affichent en alternance.
 - Pendant l'effacement de toutes les pistes d'un disque CD-RW finalisé, la mention "ERS*:**" s'affiche, suivie du temps d'effacement restant.
 - Pour un CD-RW non finalisé, l'effacement de toutes les pistes prend quelques secondes.
 - Vous pouvez interrompre le processus d'effacement en appuyant sur la touche **■** pendant 10 secondes. Mais si l'opération est effectivement annulée, le message "CHECK" "DISC" (Vérifier le disque) s'affiche pour indiquer que le disque n'a pas été complètement effacé.
- 4 Lorsque l'effacement de toutes les pistes est terminé, l'appareil passe en mode arrêt.

Effacement de l'intégralité du disque (nécessite du temps d'enregistrement plus 5 minutes)

- 1 Chargez un disque CD-RW précédemment enregistré.
- 2 Appuyez sur la touche ERASE et maintenez-la enfoncée pendant environ 4 secondes.
 - Les mentions "ALL", "DISC", "ERASE?" et "dE **:***" (Effacement intégral du disque ?) alternent à l'affichage. Puis l'indicateur de fonction clignote en orange pour signaler que l'appareil est en mode attente d'effacement intégral du disque.
- 3 Appuyez sur la touche **II** pour lancer l'effacement intégral du disque.
 - L'indicateur de fonction passe à l'orange fixe et l'effacement intégral du disque démarre.
 - Pendant l'effacement intégral d'un disque, la mention "dE **:***" s'affiche, suivie du temps d'effacement restant.
 - Vous pouvez interrompre le processus d'effacement en appuyant sur la touche **■** pendant 10 secondes. Mais si l'opération est effectivement annulée, le message "CHECK" "DISC" (Vérifier le disque) s'affiche pour indiquer que le disque n'a pas été complètement effacé.
- 4 Lorsque l'effacement de toutes les pistes est terminé, l'appareil passe en mode arrêt.

BORRADO (CD-RW SOLAMENTE)

Borrado de todas las pistas (Tarda 3 minutos aproximadamente con un disco CD-RW finalizado)

- 1 Cargue un disco CD-RW que esté grabado.
- 2 Pulse dos veces el botón ERASE (una vez para iniciar el borrado de todas las pistas de un disco CD-RW finalizado).
 - "ALL", "TRACK", y "ERASE?" se visualizarán repetidamente.
 - El indicador de función parpadea en anaranjado indicando que la grabadora está en el modo de espera de borrado de todas las pistas.
 - No permita que pasen más de 8 segundos después de realizar el paso 2 antes de proseguir con el paso 3.
- 3 Pulse el botón **II** para iniciar el borrado de todas las pistas.
 - El indicador de función se enciende en anaranjado y comienza el borrado de todas las pistas.
 - Durante el borrado de todas las pistas de un disco CD-RW que no haya sido finalizado, "ALL", "TRACK" y "ERASE" parpadearán sucesivamente.
 - Durante el borrado de todas las pistas en un disco CD-RW finalizado, "ERS*:**" se visualiza con el tiempo restante.
 - El borrado de todas las pistas se completa en varios segundos con un CD-RW que no haya sido finalizado.
 - Se puede detener el proceso de borrado pulsando el botón **■** durante 10 segundos. Sin embargo, si la operación de borrado se detiene, aparecerá el mensaje "CHECK" "DISC" para indicar que el disco no ha sido borrado normalmente.
- 4 La grabadora se para cuando termina el borrado de todas las pistas.

Borrado de todo el disco (Se requiere el tiempo de grabación más 5 minutos)

- 1 Cargue un disco CD-RW que esté grabado.
- 2 Mantenga pulsado el botón ERASE durante 4 segundos.
 - El panel de visualización muestra "ALL", "DISC", "ERASE?" y "dE **:***" sucesivamente. Luego, el indicador de función parpadeará en anaranjado indicando que la grabadora está en el modo de espera de borrado de todo el disco.
- 3 Pulse el botón **II** para iniciar el borrado de todo el disco.
 - El indicador de función se enciende en anaranjado y comienza el borrado de todo el disco.
 - Durante el borrado de todo el disco, "dE **:***" aparece mientras se visualiza el tiempo restante.
 - Se puede detener el proceso de borrado pulsando el botón **■** durante 10 segundos. Sin embargo, si la operación de borrado se detiene, aparecerá el mensaje "CHECK" "DISC" para indicar que el disco no ha sido borrado normalmente.
- 4 La grabadora se para cuando termina el borrado de todo el disco.

PLAYBACK

Starting and stopping playback

- 1 Press the ► button.
Playback starts at the beginning of the disc.
- 2 To stop playback, press the stop ■ button.
 - Press the || button to pause playback temporarily.
 - To end pause and restart playback, press the ► or || button.
 - When the pause mode has continued for about 10 minutes, the pause mode stops and unit enters the stop mode.

Playing from the desired track (Direct track selection)

Select the desired track with the numeric buttons on the remote control unit.

- To select tracks 1 to 10, simply press the corresponding button.
- To select tracks 11 or higher, press the >10 button first, and then the number of the track as shown in the example below.
- A track number higher than the total number of tracks on the disc cannot be selected.

(Example) To select track 26 (A)

- Press in order of >10, 2 and 6.

NOTE

When selecting track numbers 11 or higher, press numeric buttons at intervals of less than 5 seconds.

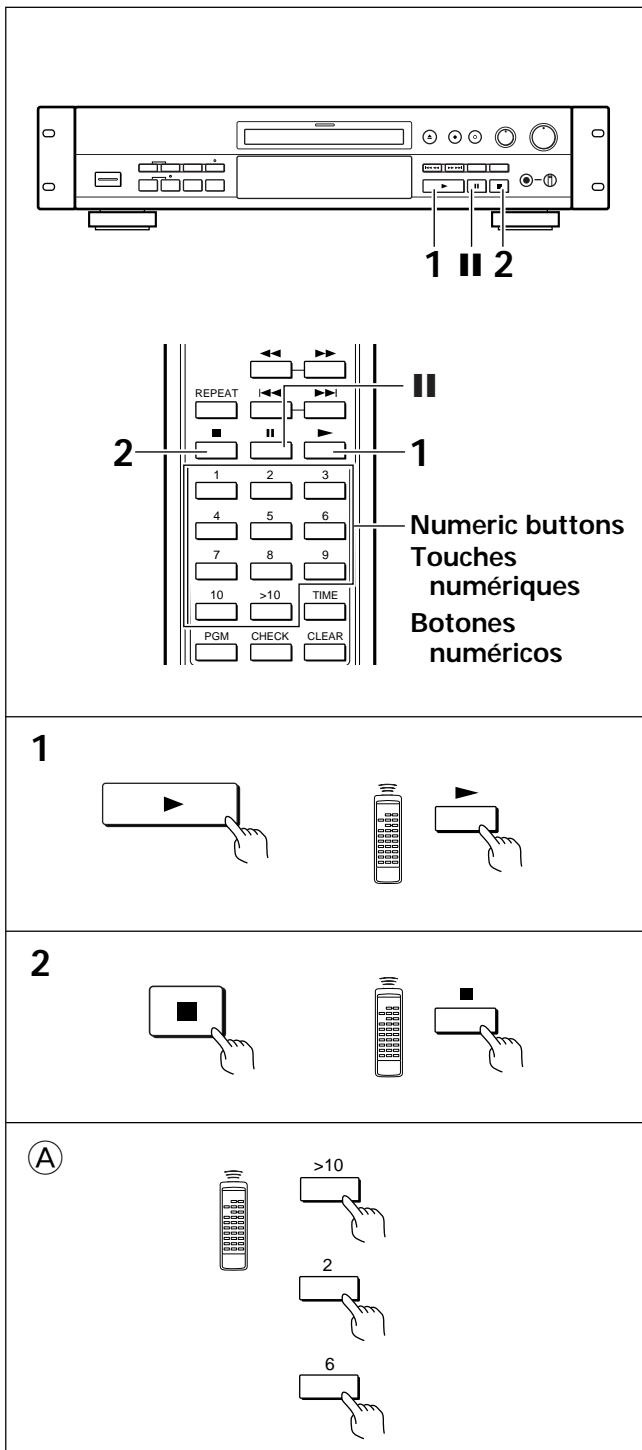

LECTURE

Lancement et arrêt de la lecture

- 1 Appuyez sur la touche ►.
La lecture démarre au début du disque.
- 2 Pour arrêter la lecture, appuyez sur la touche d'arrêt ■.
 - Ou bien appuyez sur la touche || pour suspendre temporairement la lecture.
 - Pour mettre fin à cette pause et reprendre la lecture, appuyez sur la touche ► ou ||.
 - Si l'appareil reste en mode pause pendant environ 10 minutes, il sort automatiquement de ce mode et passe en mode arrêt.

Lecture à partir d'une piste donnée (Sélection directe d'une piste)

Sélectionnez la piste voulue à l'aide des touches numériques de la télécommande.

- Pour sélectionner une piste dont le numéro est situé entre 1 et 10, appuyez simplement sur la touche correspondante.
- Pour sélectionner la piste 11 ou une piste de numéro supérieur, appuyez d'abord sur la touche >10, puis composez le numéro de la piste voulue, comme indiqué dans l'exemple ci-dessous.
- Il n'est pas possible de sélectionner un numéro supérieur au nombre total de pistes sur le disque.

(Exemple) Pour sélectionner la piste 26 ^(A)

- Appuyez, dans l'ordre, sur les touches >10, 2 et 6.

REMARQUE

Lorsque vous sélectionnez une piste de numéro supérieur à 10, appuyez sur les touches voulues en prenant moins de 5 secondes entre chaque touche.

REPRODUCCIÓN

Inicio y parada de la reproducción

- 1 Pulse el botón ►.
La reproducción empieza desde el comienzo del disco.
- 2 Para detener la reproducción, pulse el botón de parada ■.
 - Pulse el botón || para hacer temporalmente una pausa en la reproducción.
 - Para finalizar una pausa y reiniciar la reproducción, pulse el botón ► o ||.
 - Cuando el modo de pausa haya continuado durante unos 10 minutos, el modo de pausa se desactivará y el aparato entrará en el modo de parada.

Reproducción desde la pista deseada (Selección directa de pista)

Seleccione la pista deseada con los botones numéricos del mando a distancia.

- Para seleccionar la pista 1 a 10, pulse simplemente el botón correspondiente.
- Para seleccionar la pista 11 u otras posteriores, pulse primero el botón >10, y luego el número de la pista como se muestra en el ejemplo de abajo.
- No se puede seleccionar un número de pista más alto que el número total de pistas del disco.

Ejemplo: Para seleccionar la pista 26 ^(A)



- Pulse los botones en el orden de >10, 2 y 6.

NOTA

Cuando seleccione el número de pista 11 u otros posteriores, pulse los botones numéricos a intervalos de menos de 5 segundos.



Activation du mode AUTO PAUSE

Il est possible de commander une pause à la fin de chaque plage musicale. Cette disposition est commode pour n'écouter ou ne copier qu'une seule plage musicale.

- 1 Appuyez plusieurs fois sur MENU jusqu'à ce que "A-PA xxx" soit affiché.
- 2 Utilisez les touches  pour activer (ON) ou désactiver (OFF) la fonction de pause automatique AUTO PAUSE.
 - Le réglage initial est **OFF**.
 - Lorsque le réglage d'origine est modifié, un point d'interrogation "?" clignote à côté de l'option sélectionnée.
- 3 Appuyez sur la touche SKIP ID SET pour mémoriser ce réglage.
 - Le point d'interrogation disparaît de l'afficheur et le nouveau réglage est mémorisé.
 - Lorsque cette fonction est activée, un "P" apparaît sur l'afficheur à côté du numéro de piste.
- 4 Appuyez sur la touche  pour sortir de ce mode.

Activación del modo AUTO PAUSE

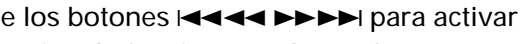
En el modo de reproducción se puede activar una función de pausa para detener la reproducción al final de cada pista. Esta es una función útil para cuando se quiera una pista sin escuchar el comienzo de la pista siguiente.

- 1 Pulse repetidamente MENU hasta que se visualice "A-PA xxx".
- 2 Utilice los botones  para activar o desactivar la función AUTO PAUSE.
 - El ajuste inicial es el de función desactivada (**OFF**).
 - Cuando se cambie el ajuste original parpadeará un signo de interrogación "?" a continuación de la opción seleccionada.
- 3 Pulse el botón SKIP ID SET para memorizar el ajuste.
 - El signo de interrogación desaparece del panel de visualización y se memoriza el nuevo ajuste.
 - Cuando esta función esté activada, "P" aparecerá en el panel de visualización a continuación del número de pista.
- 4 Pulse el botón  para salir del modo MENU.

PLAYBACK

The **◀◀◀◀** and **▶▶▶▶** buttons on the main unit provide two functions: track search and manual scan.

A Searching for a track (Track search)

To search for a track on a disc, press the **◀◀◀◀** or **▶▶▶▶** buttons (**◀◀** or **▶▶** buttons on the remote control unit).

- ① Press once to go back to the beginning of the current track and twice in succession to go back the previous track. Repeatedly press the button to go back to earlier track numbers. When programmed playback is activated, pressing **◀◀◀◀** (or **◀◀**) goes back to previous tracks in the program.
- ② Press once to advance to the next track, and repeatedly to continue advancing to higher track numbers. When programmed playback is activated, pressing **▶▶▶▶** (or **▶▶**) skips to the next track in the program.

B Scanning through the track (Manual search)

Press and hold the **◀◀◀◀** or **▶▶▶▶** buttons (**◀◀** or **▶▶** buttons on the remote) to scan through a track.

- ① For scanning in the reverse direction, pressing and holding **◀◀◀◀** (or **◀◀**) moves the played position in the reverse direction at a high speed. When a disc has been searched in the reverse direction until the beginning, the unit enters play mode.
- ② For scanning in the forward direction, pressing and holding **▶▶▶▶** (or **▶▶**) during playback or when playback is paused scans through the audio on the disc in the forward direction at a high speed. When a disc has been scanned until the end, "END" is displayed and the unit enters the pause mode, which can be released by pressing **◀◀◀◀** (or **◀◀**) or the **■** button.

- During programmed playback, only the current track being played can be searched in the forward or reverse direction. When the current track has been searched in the forward direction until the end, the unit enters pause mode at the position immediately before the next track; press the **▶**, **■** or **◀◀◀◀** (or **◀◀**) buttons to release the pause mode. When the current track has been searched in the reverse direction until the beginning, playback restarts from the beginning of the track.

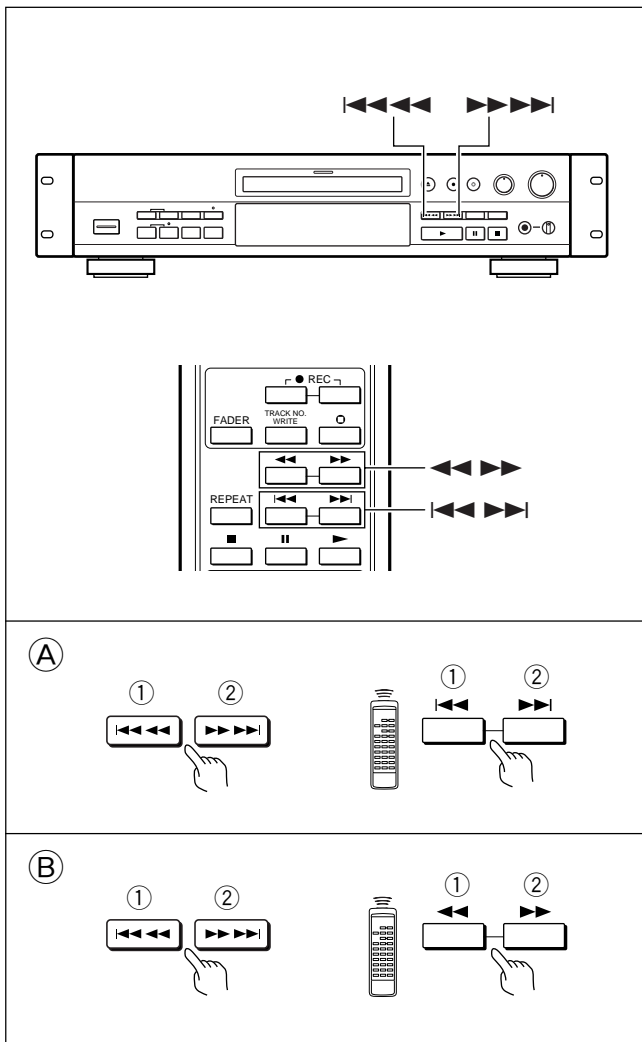

LECTURE

Les touches **◀◀◀◀** et **▶▶▶▶** de l'appareil servent à deux fonctions : le passage d'une piste à une autre et l'avance ou le retour rapide à l'intérieur d'une piste.

A Changement de piste (Recherche de piste)

Pour rechercher une piste sur le disque, appuyez sur les touches **◀◀◀◀** ou **▶▶▶▶** (touches **◀◀** ou **▶▶** de la télécommande).

- ① Appuyez une fois sur cette touche pour revenir au début de la piste en cours et deux fois de suite pour passer à la piste précédente. Appuyez dessus plusieurs fois rapidement pour passer à une piste encore plus loin en arrière. Lorsqu'une programmation des pistes a été effectuée, l'appui sur **◀◀◀◀** (ou **◀◀**) ne prend en compte que les pistes précédentes du programme.
- ② Appuyez une fois sur cette touche pour passer à la piste suivante et plusieurs fois rapidement pour passer à une piste située plus loin en avant. Lorsqu'une programmation des pistes a été effectuée, l'appui sur **▶▶▶▶** (ou **▶▶**) ne prend en compte que les pistes suivantes du programme.

B Défilement rapide à l'intérieur d'une piste (Recherche manuelle)

Appuyez sur les touches **◀◀◀◀** ou **▶▶▶▶** (touches **◀◀** ou **▶▶** de la télécommande) et maintenez la pression pour faire défiler rapidement le contenu d'une piste en arrière ou en avant.

- ① Pour faire défiler la piste en arrière à grande vitesse en entendant le son, maintenez la pression sur la touche **◀◀◀◀** (ou **◀◀**). Lorsque le défilement atteint le début de la piste, l'appareil passe en mode lecture.
 - ② Pour faire défiler la piste en avant à grande vitesse en entendant le son, appuyez sur la touche **▶▶▶▶** (ou **▶▶**) lorsque l'appareil est en mode lecture ou en mode pause de lecture et maintenez la pression. Lorsque le défilement atteint la fin du disque, la mention "END" s'affiche et l'appareil passe en mode pause, dont vous pouvez sortir en appuyant sur la touche **◀◀◀◀** (ou sur **◀◀**) ou **■**.
- En lecture programmée, seule la piste en cours de lecture peut défiler à vitesse rapide en avant ou en arrière de cette façon. Lorsque le défilement avant atteint la fin de la piste, l'appareil passe en mode pause immédiatement avant la piste suivante ; appuyez sur la touche **▶**, **■** ou **◀◀◀◀** (**◀◀**) pour sortir du mode pause. Lorsque le défilement arrière atteint le début de la piste, la lecture reprend.

REPRODUCCIÓN

Los botones **◀◀◀◀** y **▶▶▶▶** del aparato principal proporcionan dos funciones: búsqueda de pista y exploración manual.

A Búsqueda de una pista (Búsqueda de pista)

Para buscar una pista de un disco, pulse los botones **◀◀◀◀** o **▶▶▶▶** (botones **◀◀** o **▶▶** en el mando a distancia).

- ① Pulse una vez para volver al principio de la pista actual, y pulse dos veces sucesivamente para volver a la pista anterior. Al pulsar repetidamente el botón se vuelve a pistas anteriores. Cuando se active la reproducción programada, al pulsar **◀◀◀◀** (o **◀◀**) se vuelve a pistas anteriores del programa.
- ② Pulse una vez para avanzar a la pista siguiente, y pulse repetidamente para continuar avanzando hasta pistas con números superiores. Cuando se active la reproducción programada, al pulsar **▶▶▶▶** (o **▶▶**) se saltará a la siguiente pista del programa.

B Exploración por pista (Búsqueda manual)

Mantenga pulsado los botones **◀◀◀◀** o **▶▶▶▶** (**◀◀** o **▶▶** en el mando a distancia) para explorar por una pista.

- ① Para explorar en la dirección de retroceso, al mantener pulsado **◀◀◀◀** (o **◀◀**) la posición de reproducción retrocede a alta velocidad. Cuando se haya explorado un disco en la dirección de retroceso hasta el comienzo, el aparato entrará en el modo de pausa.
 - ② Para explorar en la dirección de avance, al mantener pulsado **▶▶▶▶** (o **▶▶**) durante la reproducción o cuando la reproducción está en el modo de pausa, la posición de reproducción avanza a alta velocidad. Cuando un disco haya sido explorado hasta el final, "END" se visualizará y el aparato entrará en el modo de pausa, que podrá cancelarse pulsando el botón **◀◀◀◀** (o **◀◀**) o el botón **■**.
- Durante la reproducción programada, sólo podrá hacerse la búsqueda en avance o retroceso en la pista que esté siendo reproducida. Cuando se haya realizado la búsqueda en la pista actual en la dirección de avance hasta el final, el aparato se pondrá en el modo de pausa en la posición inmediatamente anterior a la pista siguiente; pulse los botones **▶**, **■** o **◀◀◀◀** (o **◀◀**) para desactivar el modo de pausa. Cuando se haya realizado la búsqueda en la pista actual en la dirección de retroceso hasta el final, la reproducción se reanudará desde el principio de la pista.

PLAYBACK

Playing tracks repeatedly (Repeat playback)

Ⓐ Press the REPEAT button on the remote control unit.

- Press the REPEAT button once to repeat a single track. The "RPT-1" indicator lights. In this mode, the track being played is played repeatedly. If the REPEAT button is pressed before play has begun, the first track played is repeated. Single repeat playback is possible in normal and programmed play modes.
- Press the REPEAT button twice to repeat all of the tracks on the disc. The "RPT" indicator lights. In this mode, all tracks are played repeatedly. In normal play mode, all tracks on the disc are played repeatedly (all-track repeat). In programmed play mode, all tracks in the program are played repeatedly in the order they are programmed.

Checking the playing time of each track (1-track time display)

Ⓑ When the ►►►► button (►►►► on the remote control unit) is pressed in stop mode, each press displays the playing time of each track in order of track numbers. Pressing the ◀◀◀◀ button (◀◀◀◀ on the remote control unit) displays the playing times in the reverse order.

- Before finalization, the SKIP indicator lights for tracks which have skip IDs set (page 82).

Fade-in/fade-out during playback

Ⓒ ● When the FADER button is pressed in pause mode, playback starts with a fade-in.
● When the FADER button is pressed in playback mode, fade-out starts and play is paused after the fade-out is complete.

- To adjust the duration of the fade-in/out, refer to page 78.
- Fade-in and fade-out cannot be applied to the digital outputs.

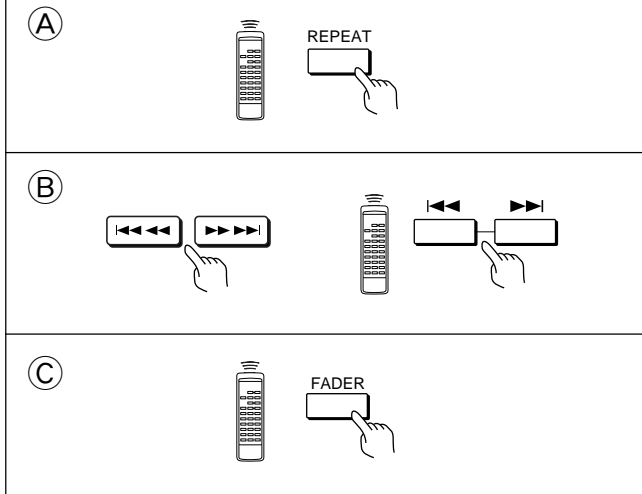
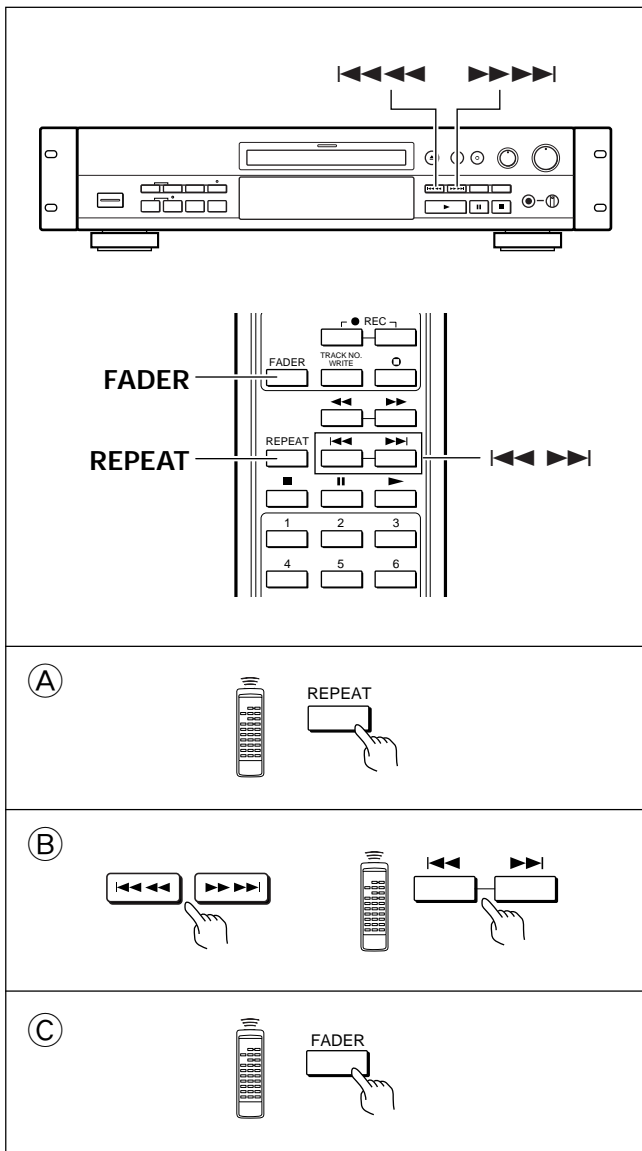

Lecture répétée d'une ou de plusieurs pistes (Lecture répétée)

- Ⓐ Appuyez sur la touche REPEAT de la télécommande.
- Appuyez une fois sur la touche REPEAT pour faire répéter une seule piste. L'indicateur "RPT-1" s'allume. Dans ce mode, la piste en cours de lecture est reproduite de façon répétée. Si vous appuyez sur la touche REPEAT avant le début de la lecture, c'est la première piste lue juste après qui est répétée. La lecture répétée d'une piste est possible aussi bien en lecture normale qu'en lecture programmée.
 - Appuyez deux fois sur la touche REPEAT pour faire répéter toutes les pistes du disque. L'indicateur "RPT" s'allume. Dans ce mode, toutes les pistes sont lues de façon répétée. En lecture normale, toutes les pistes du disque sont prises en compte. En lecture programmée, toutes les pistes du programme sont lues de façon répétée, dans l'ordre dans lequel elles ont été programmées.

Vérification de la durée de lecture de chaque piste (Affichage 1 piste)

- Ⓑ Lorsque vous appuyez sur la touche ►►►► (ou ►►► de la télécommande) en mode arrêt, chaque pression sur la touche affiche la durée d'une piste, dans l'ordre des pistes du disque. L'appui sur la touche ◀◀◀◀ (ou ◀◀ de la télécommande) permet de faire défiler ces durées de lecture dans l'ordre inverse.
- Avant la finalisation, l'indicateur SKIP s'allume lorsque vous affichez la durée des pistes dont le masquage a été programmé (page 83).

Fondu en cours de lecture

- Ⓒ
- Si vous appuyez sur la touche FADER lorsque l'appareil est en mode pause, la lecture débute par un fondu (fade-in).
 - Si vous appuyez sur la touche FADER en cours de lecture, un fondu d'arrêt (fade-out) débute immédiatement et l'appareil passe en mode pause à la fin du fondu.
 - Pour régler la durée des fondus, consultez la page 79.
 - Les fondus ne s'appliquent pas aux signaux numériques en sortie.

Reproducción repetida de pistas (Repetición de reproducción)

- Ⓐ Pulse el botón REPEAT del mando a distancia.
- Pulse una vez el botón REPEAT para repetir una sola pista. El indicador "RPT-1" se enciende. En este modo, la pista que está siendo reproducida se reproduce repetidamente. Si se pulsa el botón REPEAT antes de empezar la reproducción, la primera pista reproducida se repetirá. La reproducción repetida única puede realizarse en la reproducción normal y programada.
 - Pulse dos veces el botón REPEAT para repetir todas las pistas del disco. El indicador "RPT" se enciende. En este modo, todas las pistas se reproducen repetidamente. En el modo de reproducción normal, todas las pistas del disco se reproducen repetidamente (repetición de todas las pistas). En el modo de reproducción programada, todas las pistas del programa se reproducen repetidamente en el orden en que fueron programadas.

Comprobación del tiempo de reproducción de cada pista (Visualización del tiempo de 1 pista)

- Ⓑ Cuando se pulse el botón ►►►► (o ►►► en el mando a distancia) en el modo de parada, con cada pulsación se visualiza el tiempo de reproducción de cada pista, en el orden numérico de las pistas. Cuando se pulse el botón ◀◀◀◀ (◀◀ en el mando a distancia), el tiempo de reproducción de cada pista se visualizará en orden inverso.
- Antes de la finalización, el indicador SKIP se enciende para las pistas que tienen establecida la identificación de salto (página 83).

Aparición/Desaparición gradual durante la reproducción

- Ⓒ
- Cuando se pulse el botón FADER en el modo de pausa, la reproducción empezará con una aparición gradual.
 - Cuando se pulse el botón FADER en el modo de reproducción, la desaparición gradual se activará y la reproducción hará una pausa después de completarse la desaparición gradual.
 - Para ajustar la duración de la aparición/desaparición gradual, consulte la página 79.
 - La aparición/desaparición gradual no puede aplicarse a las salidas digitales.

PLAYBACK

Turning off the digital output

This is a function to turn on or off the digital output from the unit. This function can be used to remove the possibility of a digital 'loop' in a studio environment, ensuring that the output of the unit cannot be looped back to the input.

- 1 Press the MENU button repeatedly until "DO xxx" is displayed.
- 2 Use the I◀◀◀▶▶▶I buttons to set whether the digital signal is output or not (ON, OFF).
 - Initial setting is **ON**.
 - When the original setting is changed, a question mark "?" blinks next to the selected option.
- 3 Press the SKIP ID SET button to memorize the setting.
 - The question mark disappears from the display and the new setting is memorized.
- 4 Press the ■ button to exit the MENU mode.

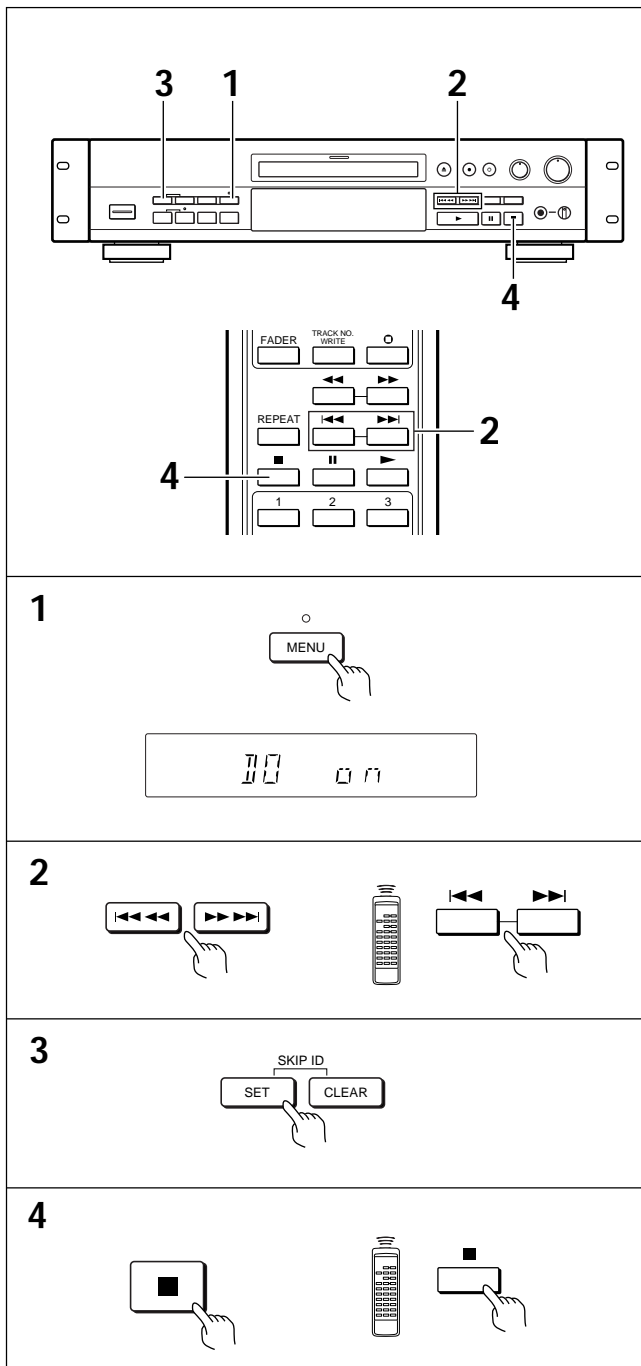

Désactivation de la sortie numérique

La sortie numérique peut être mise en service, ou hors service. Vous utiliserez cette possibilité lorsqu'une boucle numérique s'est créée entre l'ensemble des appareils du studio; grâce à celle la sortie de l'appareil ne peut pas être appliquée à nouveau à l'entrée.

- 1 Appuyez plusieurs fois sur MENU jusqu'à ce que "DO xxx" soit affiché.
- 2 Utilisez les touches **◀◀◀◀▶▶▶▶** pour activer (ON) ou désactiver (OFF) la sortie numérique de l'appareil.
 - Le réglage initial est **ON**.
 - Lorsque le réglage d'origine est modifié, un point d'interrogation "?" clignote à côté de l'option sélectionnée.
- 3 Appuyez sur la touche SKIP ID SET pour mémoriser ce réglage.
 - Le point d'interrogation disparaît de l'afficheur et le nouveau réglage est mémorisé.
- 4 Appuyez sur la touche **■** pour sortir de ce mode.

Desactivación de la salida digital

Esta función sirve para activar o desactivar la salida digital procedente del aparato. Esta función puede utilizarse para eliminar la posibilidad de que se produzca un "bucle" digital en un estudio, asegurando que la salida de la unidad no volverá formando un bucle a la entrada.

- 1 Pulse repetidamente MENU hasta que se visualice "DO xxx".
- 2 Utilice los botones **◀◀◀◀▶▶▶▶** para establecer si la señal digital va a salir o no (activada, desactivada).
 - El ajuste inicial es el de función activada (**ON**).
 - Cuando se cambie el ajuste original parpadeará un signo de interrogación "?" a continuación de la opción seleccionada.
- 3 Pulse el botón SKIP ID SET para memorizar el ajuste.
 - El signo de interrogación desaparece del panel de visualización y se memoriza el nuevo ajuste.
- 4 Pulse el botón **■** para salir del modo MENU.

SKIPPING UNDESIRE TRACKS (SKIP PLAYBACK)

Skip playback

By applying skip IDs to the tracks you do not want to hear, these tracks can be skipped over when the disc is played. For information on setting skip IDs, refer to page 82.

Skip playback procedure

1 Load a disc that contains skip ID data.

- When a disc contains skip ID data, the SKIP ON indicator lights automatically.
- If the disc does not contain skip ID data, the SKIP ON indicator does not light.

2 Press the ► button.

- The disc is played by skipping over tracks where skip IDs have been set.

Ⓐ When skip ID playback is not required

Discs containing tracks with skip IDs set can also be played without skipping over those tracks. Press the SKIP PLAY button to turn the SKIP ON indicator off before playing the disc.

The SKIP PLAY button has no effect if the disc does not contain skip ID data.

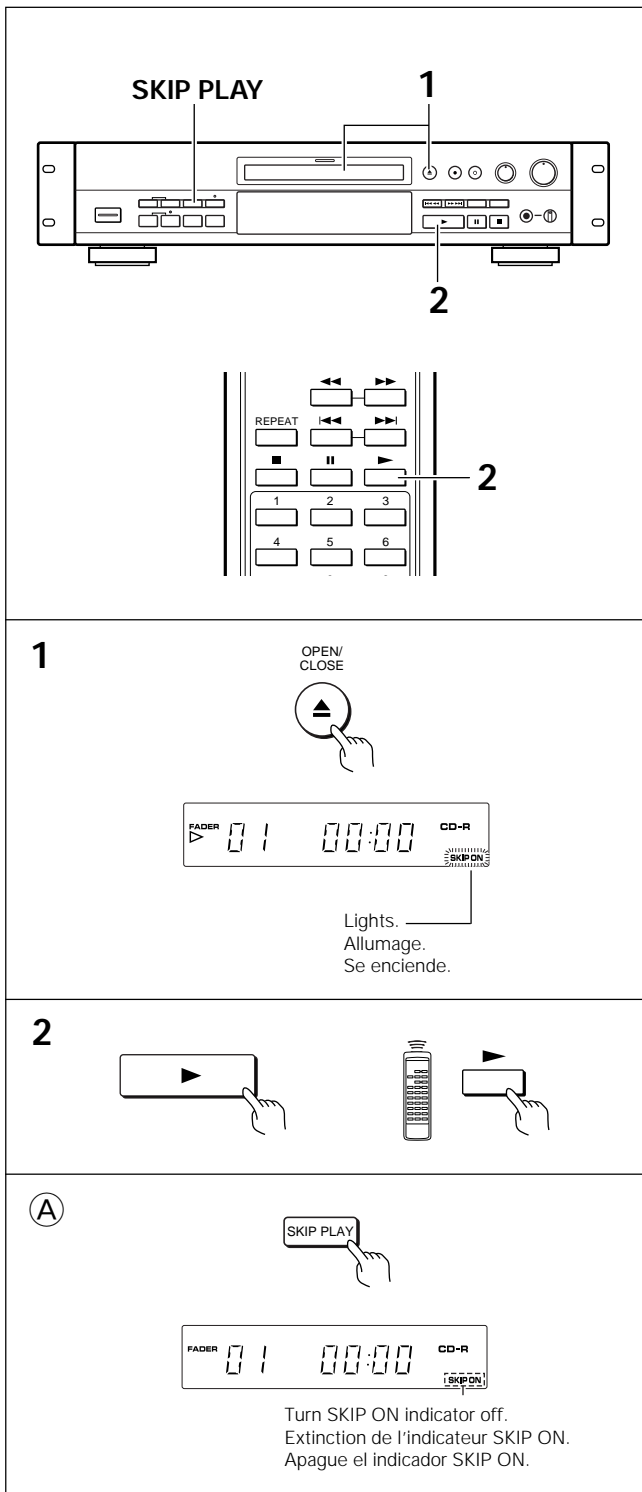

MASQUAGE DES PISTES NON DÉSIRÉES (LECTURE AVEC SAUT)

Masquage des pistes

Vous pouvez "masquer" les pistes que vous ne voulez pas écouter. Les pistes ainsi masquées sont sautées lors de la lecture du disque. Pour plus d'information sur la programmation du masquage, consultez la page 83.

Lecture avec saut des pistes masquées

1 Chargez un disque contenant des pistes masquées.

- Lorsque le disque contient des pistes masquées, l'indicateur SKIP ON s'allume automatiquement.
- Si le disque ne contient pas de données de masquage, l'indicateur SKIP ON ne s'allume pas.

2 Appuyez sur la touche ►.

- La lecture commence, mais toutes les pistes dont le masquage a été programmé sont ignorées.

Ⓐ Lecture sans saut des pistes masquées

Les pistes masquées d'un disque peuvent tout de même être lues si vous le désirez. Pour cela, appuyez sur la touche SKIP PLAY afin d'éteindre l'indicateur SKIP ON avant de lancer la lecture.

La touche SKIP PLAY est sans effet si le disque ne contient pas de données de masquage.

SALTO DE PISTAS NO DESEADAS (REPRODUCCIÓN CON SALTO)

Reproducción con salto

Aplicando identificaciones de salto a las pistas que no desee escuchar, estas pistas podrán ser saltadas cuando se reproduzca el disco. Para obtener información acerca de las identificaciones de salto, consulte la página 83.

Procedimiento de reproducción con salto

1 Cargue un disco que contenga datos de identificación de salto.

- Cuando un disco contenga datos de identificación de salto, el indicador SKIP ON se encenderá automáticamente.
- Si el disco no contiene datos de identificación de salto, el indicador SKIP ON no se encenderá.

2 Pulse el botón ►.

- El disco se reproduce saltándose las pistas donde se han puesto identificaciones de salto.

Ⓐ Cuando no se requiera la reproducción con identificación de salto

Los discos que contiene pistas con identificaciones de salto también pueden reproducirse sin saltarse esas pistas. Pulse el botón SKIP PLAY para apagar el indicador SKIP ON antes de reproducir el disco.

El botón SKIP PLAY no sirve para nada si el disco no tiene datos de identificación de salto.

PLAYING TRACKS IN A SPECIFIC ORDER (PROGRAMMED PLAYBACK)

Programming tracks

- 1** Press the PGM button on the remote control unit.
 - The PGM indicator lights.
- 2** Using the numeric buttons, select the tracks in the order you want.
 - a** Track 5 is selected here.
 - b** Total playing time of program
 - If the current mode is stop mode, each track can also be programmed by selecting its track number with the ◀◀ or ▶▶ button and pressing the PGM button.
 - If the ⏸ button is pressed while programming in the stop mode, a pause is programmed, and "PA" is displayed for that step in the program. A pause cannot be programmed as the first step of a program.
 - Up to 24 tracks can be programmed. Pauses are also counted as tracks.
- 3** Press the ▶ button. The tracks are played in the order they are programmed.
 - Even during programmed playback, tracks can be added to the program by selecting them with the numeric buttons.

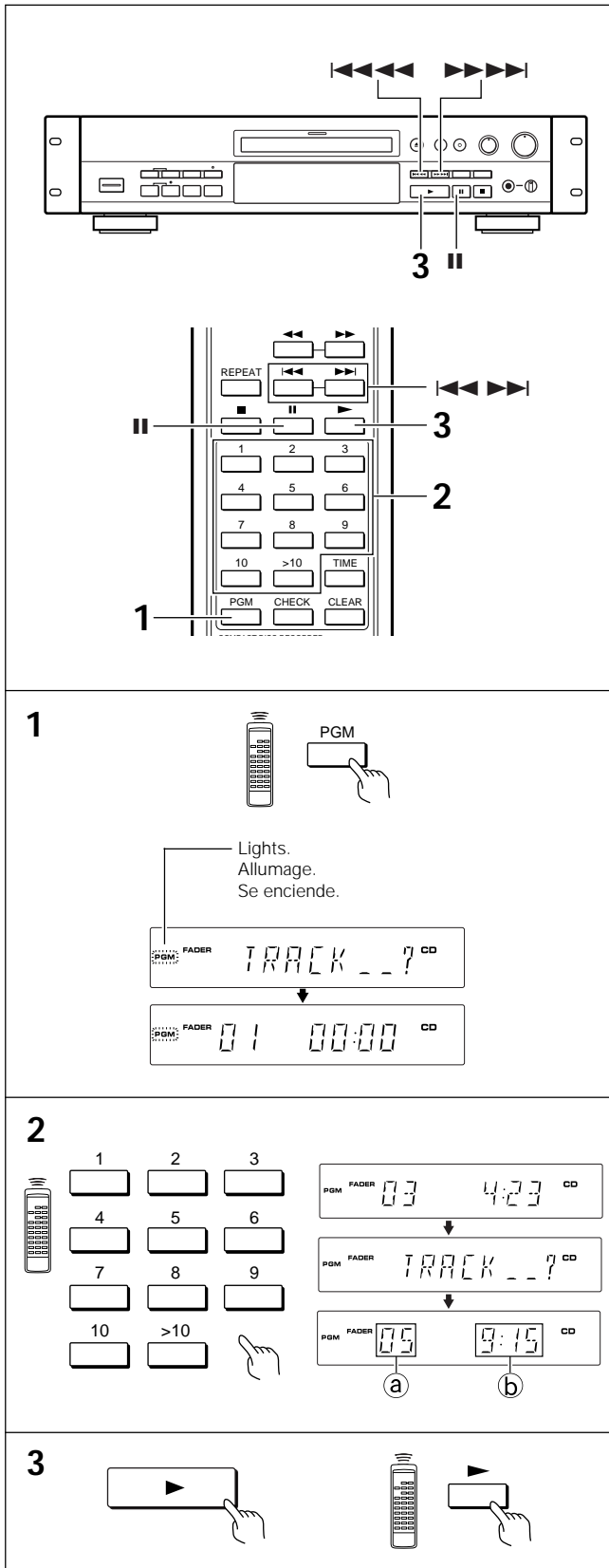

Program reservation

If tracks are programmed by pressing the PGM button during normal playback, the programmed tracks will begin playing automatically when playback of the current track is complete. Programmed playback can also be started by pressing the ▶ button before playback of the current track is complete.

LECTURE DES PISTES DANS UN ORDRE PARTICULIER (LECTURE PROGRAMMÉE)

Programmation des pistes

- 1 Appuyez sur la touche PGM de la télécommande.
 - L'indicateur PGM s'allume.
- 2 À l'aide des touches numériques, sélectionnez les pistes dans l'ordre souhaité.
 - a La piste 5 est sélectionnée.
 - b Durée totale du programme
 - Si l'appareil est en mode arrêt, chaque piste peut également être programmée par sélection de son numéro à l'aide des touches ◀◀ et ▶▶ puis appui sur la touche PGM.
 - Si vous appuyez sur la touche || pendant une programmation en mode arrêt, une pause est programmée, et la mention "PA" s'affiche pour cette étape du programme. Il n'est pas possible de programmer une pause à la première étape d'un programme.
 - Vous pouvez programmer jusqu'à 24 pistes. Chaque pause compte pour une piste.
- 3 Appuyez sur la touche ▶. Les pistes sont lues dans l'ordre dans lequel vous les avez programmées.
 - Même en cours de lecture programmée, vous pouvez ajouter des pistes au programme à l'aide des touches numériques.

Programmation à l'avance

Si vous programmez vos pistes en appuyant sur la touche PGM pendant la lecture normale d'une piste, les pistes programmées sont lues automatiquement après la fin de lecture de la piste en cours. Vous pouvez devancer cette échéance en appuyant sur la touche ▶ pour lancer la lecture du programme avant la fin de la piste en cours de lecture.

REPRODUCCIÓN DE PISTAS EN UN ORDEN ESPECÍFICO (REPRODUCCIÓN PROGRAMADA)

Programación de pistas

- 1 Pulse el botón PGM del mando a distancia.
 - El indicador PGM se enciende.
- 2 Utilizando los botones numéricos, seleccione las pistas en el orden que usted desee.
 - a Aquí se selecciona la pista 5.
 - b Tiempo de reproducción total del programa
 - Si el modo actual es el modo de parada, cada pista también podrá programarse seleccionando su número con el botón ◀◀ o ▶▶ y pulsando el botón PGM.
 - Si se pulsa el botón || mientras se programa en el modo de parada se programará una pausa, y "PA" se visualizará para ese paso en el programa. No se puede programar una pausa como primer paso de un programa.
 - Se puede programar un máximo de 24 pistas. Las pausas también cuentan como pistas.
- 3 Pulse el botón ▶. Las pistas se reproducen en el orden en que fueron programadas.
 - Las pistas pueden añadirse al programa, seleccionándolas con los botones numéricos, incluso durante la reproducción programada.

Reserva de programa

Si las pistas se programan pulsando el botón PGM durante la reproducción normal, las pistas programadas empezarán a reproducirse automáticamente cuando termine la reproducción de la pista actual. La reproducción programada también puede iniciarse pulsando el botón ▶ antes de que termine de reproducirse la pista actual.

PLAYING TRACKS IN A SPECIFIC ORDER (PROGRAMMED PLAYBACK)

Clearing the entire program

The program can be cleared with either (A) or (B) below.

- (A) Press the ■ button to stop programmed playback, then press the ■ button again to exit the program mode.
- (B) Press the OPEN/CLOSE ▲ button.

Clearing a track from the program

- (C) Press the CLEAR button on the remote control unit.

Each press clears the last track in the program and moves in reverse order to the beginning.

- If the button is pressed during programmed playback, the tracks after the track being played can be cleared.

Checking the programmed tracks

- (D) Press the CHECK button on the remote control unit.

Each press displays the track number programmed for each step of the program.

- ① Program step number.
- ② Programmed track number.

- This operation is available in stop mode after tracks have been programmed. If the programmed tracks are being played, stop playback before proceeding with this operation.
- When the button is pressed while the last step of the program is displayed, "00" is displayed. Press the CHECK button again to display the first program step.

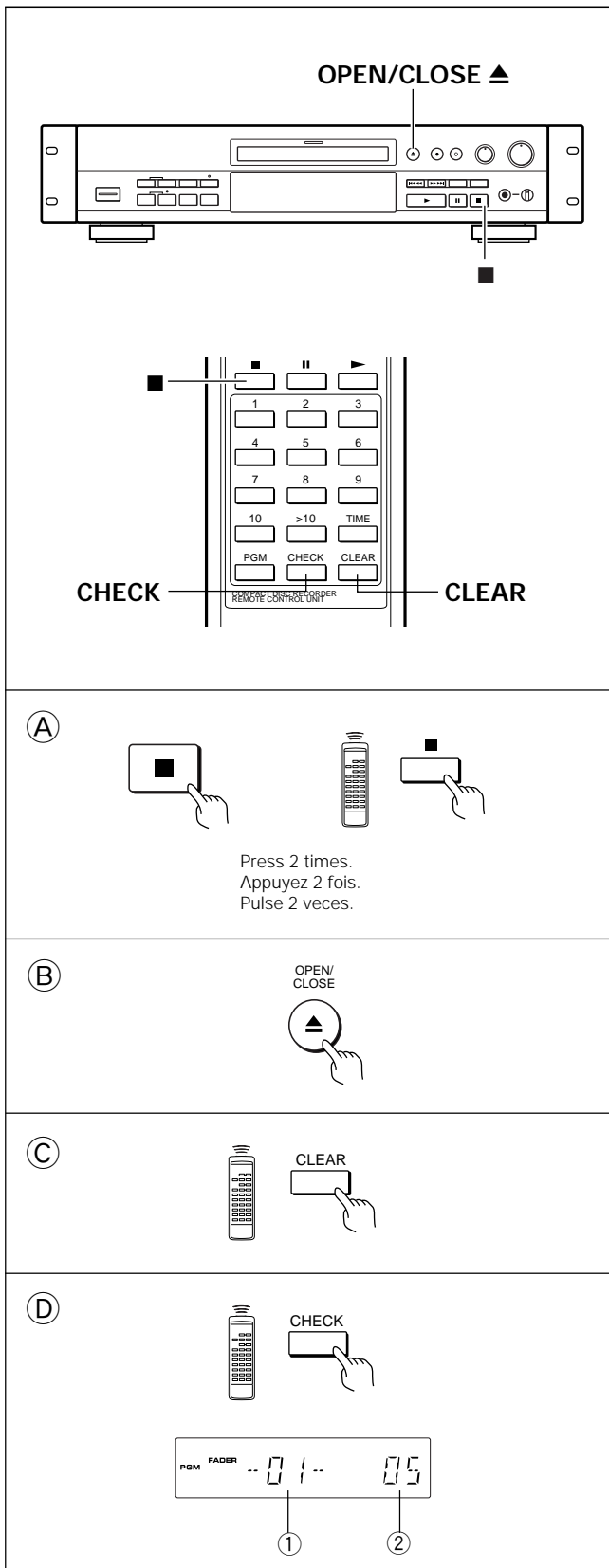

LECTURE DES PISTES DANS UN ORDRE PARTICULIER (LECTURE PROGRAMMÉE)

Annulation du programme

Le programme peut être annulé de deux façons, notée (A) et (B) ci-dessous.

- (A) Appuyez sur la touche ■ pour arrêter la lecture programmée, puis appuyez de nouveau sur ■ pour annuler le programme.
- (B) Appuyez sur la touche OPEN/CLOSE ▲.

Retrait d'une piste du programme

- (C) Appuyez sur la touche CLEAR de la télécommande.
Chaque appui sur cette touche retire la dernière piste du programme, en remontant ainsi successivement jusqu'au début du programme.
 - Si vous appuyez sur cette touche en cours de lecture programmée, vous pouvez retirer du programme les pistes faisant suite à celle en cours de lecture.

Contrôle des pistes programmées

- (D) Appuyez sur la touche CHECK de la télécommande.
Chaque appui sur cette touche affiche le numéro de la piste suivante dans le programme.
 - ① Numéro d'étape dans le programme.
 - ② Numéro de la piste programmée à cette étape.
 - Cette fonction est disponible en mode arrêt une fois les pistes programmées. Si le programme est en cours de lecture, arrêtez la lecture avant de solliciter cette fonction.
 - Lorsque la dernière étape du programme est affiché et que vous appuyez à nouveau sur CHECK, la mention "00" est affichée. Appuyez encore sur CHECK pour afficher à nouveau la première étape du programme.

REPRODUCCIÓN DE PISTAS EN UN ORDEN ESPECÍFICO (REPRODUCCIÓN PROGRAMADA)

Borrado de todo el programa

El programa puede borrarse siguiendo los pasos (A) y (B) de abajo.

- (A) Pulse el botón ■ para detener la reproducción programada, y luego vuelva a pulsarlo para salir del modo del programa.
- (B) Pulse el botón OPEN/CLOSE ▲.

Borrado de una pista del programa

- (C) Pulse el botón CLEAR del mando a distancia.
Cada vez que se pulsa se borra la última pista del programa y se avanza en sentido de retroceso hasta el principio.
 - Si el botón se pulsa durante la reproducción programada, las pistas posteriores a la que está siendo reproducida se borrarán.

Comprobación de las pistas programadas

- (D) Pulse el botón CHECK del mando a distancia.
Con cada pulsación se visualiza el número de pista programado para cada paso del programa.
 - ① Número de paso del programa
 - ② Número de pista programada
 - Esta operación se encuentra disponible en el modo de parada después de haberse programado pistas. Si las pistas programadas están siendo reproducidas, detenga la reproducción antes de proseguir con esta operación.
 - Cuando se pulse el botón mientras se visualiza el último paso del programa se visualizará "00". Pulse de nuevo el botón CHECK para visualizar el primer paso del programa.

PLAYING TRACKS IN A SPECIFIC ORDER (PROGRAMMED PLAYBACK)

Replacing a track in the program

1 Press the CHECK button on the remote control unit repeatedly until the program step with the track number to be replaced is displayed.

- This operation is available in stop mode after tracks have been programmed.
If the programmed tracks are being played, stop playback before proceeding with this operation.

2 Select the new track number with the numeric buttons.

- The track number can also be selected with the ◀◀ and ▶▶ buttons.

3 Other tracks can also be replaced by repeating steps 1 and 2.

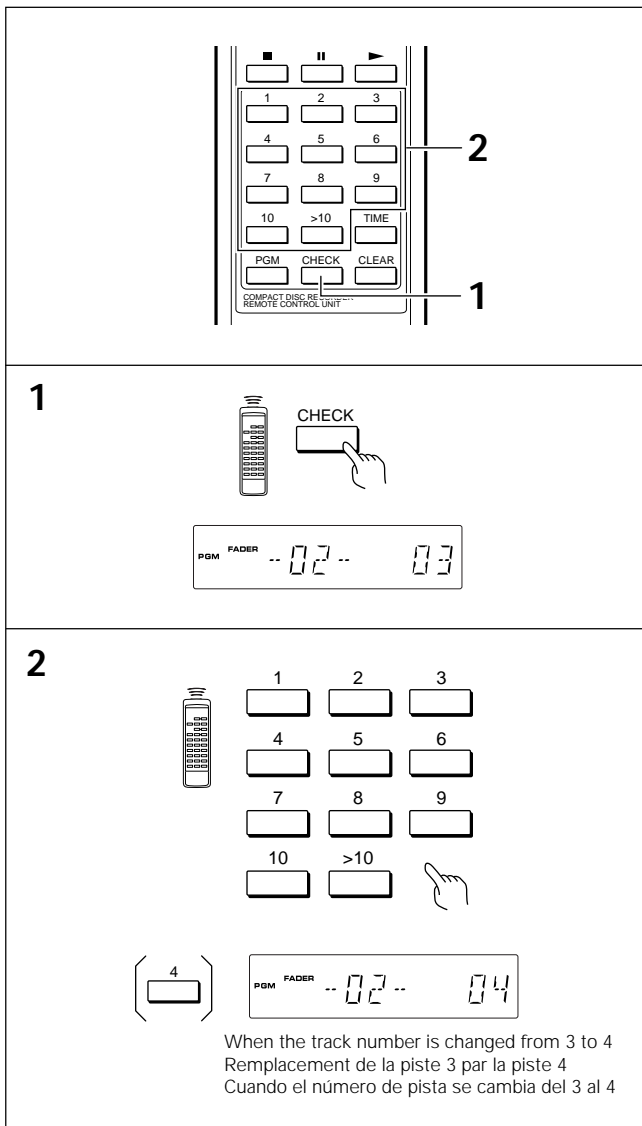

LECTURE DES PISTES DANS UN ORDRE PARTICULIER (LECTURE PROGRAMMÉE)

Remplacement d'une piste du programme

- 1 Appuyez plusieurs fois sur la touche CHECK de la télécommande jusqu'à ce que la piste du programme que vous voulez remplacer soit affichée.
 - Cette fonction est disponible en mode arrêt une fois les pistes programmées. Si le programme est en cours de lecture, arrêtez la lecture avant de solliciter cette fonction.
- 2 Sélectionnez la nouvelle piste souhaitée à l'aide des touches numériques.
 - Vous pouvez aussi utiliser les touches ◀◀ et ▶▶ pour sélectionner la piste voulue.
- 3 D'autres pistes peuvent ainsi être remplacées dans le programme en répétant les étapes 1 et 2.

REPRODUCCIÓN DE PISTAS EN UN ORDEN ESPECÍFICO (REPRODUCCIÓN PROGRAMADA)

Sustitución de una pista del programa

- 1 Pulse repetidamente el botón CHECK del mando a distancia hasta que se visualice el paso del programa con el número de pista que va a ser sustituida.
 - Esta operación se encuentra disponible en el modo de parada después de haberse programado pistas. Si las pistas programadas están siendo reproducidas, detenga la reproducción antes de proseguir con esta operación.
- 2 Seleccione el nuevo número de pista con los botones numéricos.
 - El número de pista puede seleccionarse también con los botones ◀◀ y ▶▶.
- 3 Repitiendo los pasos 1 y 2 también pueden sustituirse otras pistas.

DISPLAY MESSAGE LIST

When the words in the messages are listed separately in quotation marks, they are displayed alternately.

Message	Description	Reference page(s)
" OPEN"	The CD tray is being opened.	44
" CLOSE"	The CD tray is being closed.	44
" SET" " UP"	The unit is performing initial calibration for recording. Please wait.	
" TOC" " READ"	The unit is reading the TOC (Table Of Contents) from the disc. Please wait.	
" 1-SYNC"	The unit is standing by for 1-track synchro digital recording. The recording will start synchronized to the track start of the player.	54
" AL-SYNC"	The unit is standing by for all-track synchro digital recording. The recordings will start synchronized to the track starts of the player.	58
" CANNOT" " SYNC"	This will be displayed when the input selector is not set for digital optical or coaxial input, or when the format of the digital input is not CD, MD, DAT or DCC.	54, 58, 60
" MONI"	The unit is monitoring the selected input, as set on the INPUT SELECTOR.	48
" INPUT" " CD" (MD, DAT, DCC, DVD)	The unit displays the source it is monitoring (for CD, MD, DAT, DVD or DCC).	48
" PMA REC"	Temporary TOC data is being recorded to the discs PMA (Program Memory Area). Never turn off the power when this is displayed.	54, 60, 62, 64, 74
" TRACK?"	Appears during the track programming operation to prompt for track number input.	106
" SKIP" " SET?"	Appears during the track skip setting operation, to confirm the creation of a skip ID. If you want to skip a track, select the track with the SKIP ID SET button.	82
" SKIP" " CLEAR?"	Appears during the track skip clear operation, to confirm the clearing of a skip ID. If you want to clear the skip designation of a track, select the track with the SKIP ID CLEAR button.	84
" LAST", " TRACK", " ERASE?"	Erases the last track. If you want to erase the last track, press the ■ (PAUSE) button.	90
" TOC" " ERASE?"	Erases the TOC information on the CD-RW disc. If you want to erase the TOC, press the ■ button.	90
" ALL", " TRACK", " ERASE?"	Erases all tracks. If you want to erase all tracks, press the ■ (PAUSE) button.	92
" ALL", " DISC", " ERASE?"	Erases the entire disc (initializing the disc). If you want to erase the entire disc, press the ■ (PAUSE) button.	92
" STAND BY"	A record mode button has been selected before the unit is ready to enter a record mode. Please wait.	54
" 20 --:--"	The source signal that is being input cannot be digitally recorded. Recording will stop, creating an empty track.	54
" UnLOCK"	The digital input is selected, but the connections are not correct, or the digital signal is not being output from the source device. Please check all cabling, and source device status.	28

In addition to the above, other messages are displayed if the unit detects faulty operation during use. For messages not listed above, refer to "Self-diagnostics" on page 118.

LISTE DES MESSAGES TEXTUELS

Lorsque les mots composant un message sont chacun entre guillemets, cela signifie qu'ils s'affichent de façon alternée sur l'afficheur.

Message	Description	Page(s) de référence
" OPEN "	Le plateau pour CD est ouvert.	45
" CLOSE "	Le plateau pour CD est fermé.	45
" SET " " UP "	L'appareil est en cours d'étalonnage initial. Veuillez attendre.	
" TOC " " READ "	L'appareil lit la table des matières du disque. Veuillez attendre.	
" 1-SYNC "	L'appareil est en attente d'enregistrement numérique synchronisé d'une plage musicale. L'enregistrement débutera en même temps que la lecture sur l'appareil source.	55
" AL-SYNC "	L'appareil est en attente d'enregistrement numérique synchronisé de toutes les plages musicales du disque. L'enregistrement débutera en même temps que la lecture sur l'appareil source.	59
" CANNOT " " SYNC "	Ces indications s'affichent lorsque le sélecteur d'entrée n'est pas réglé sur une entrée numérique optique ou coaxiale, ou encore si le format des signaux d'entrée n'est pas conforme aux spécifications CD, MD, DAT ou DCC.	55, 59, 61
" MONI "	L'appareil surveille l'entrée choisie au moyen de la commande INPUT SELECTOR.	49
" INPUT " " CD " (MD, DAT, DCC, DVD)	L'appareil affiche le nom de la source qu'il surveille (CD, MD, DAT ou DCC).	49
" PMA REC "	Des données temporaires de table des matières sont en cours d'enregistrement dans la zone de mémoire (PMA, Programme Memory Area). Ne mettez pas l'appareil hors tension lorsque cette indication est visible.	55, 61, 63, 65, 75
" TRACK? "	Cette indication s'affiche pendant la programmation et vous invite à taper un numéro de plage musicale.	107
" SKIP " " SET? "	Cette indication s'affiche pendant le masquage d'un numéro de plage musicale et vous invite à le taper. Si vous désirez masquer un numéro de plage musicale, choisissez ce numéro au moyen de la touche SKIP ID SET.	83
" SKIP " " CLEAR? "	Cette indication s'affiche pendant le démasquage d'un numéro de plage musicale et vous invite à le taper. Si vous désirez démasquer un numéro de plage musicale, choisissez ce numéro au moyen de la touche SKIP ID CLEAR.	85
" LAST ", " TRACK ", " ERASE? "	La dernière plage musicale sera effacée. Pour confirmer l'opération, appuyez sur la touche ■ (PAUSE).	91
" TOC " " ERASE? "	La table des matières du CD-RW sera effacée. Pour confirmer l'opération, appuyez sur la touche ■ (PAUSE).	91
" ALL ", " TRACK ", " ERASE? "	Toutes les plages musicales seront effacées. Pour confirmer l'opération, appuyez sur la touche ■ (PAUSE).	93
" ALL ", " DISC ", " ERASE? "	Tout le disque sera effacé (initialisation du disque). Pour confirmer l'opération, appuyez sur la touche ■ (PAUSE).	93
" STAND BY "	Un mode d'enregistrement a été choisi avant que l'appareil ne soit en mesure de passer en mode d'enregistrement. Veuillez attendre.	55
" 20 --:-- "	Le signal de la source appliqué à l'entrée ne peut pas être enregistré sous forme numérique. L'enregistrement va cesser et une plage musicale vide sera créée.	55
" UnLOCK "	Une entrée numérique est choisie mais les raccordements ne sont pas corrects, ou bien la source ne fournit pas un signal numérique. Vérifiez les branchements et la source.	29

Outre les messages mentionnés ci-dessus, d'autres messages sont susceptibles de s'afficher en cas d'anomalie de fonctionnement. Pour de plus amples détails concernant ces autres messages, reportez-vous à la page 120, " Auto-diagnostics ".

LISTA DE MENSAJES

Cuando las palabras de los mensajes se listen separadamente entre comillas, éstas se visualizarán por turno.

Mensaje	Descripción	Página(s) de referencia
" OPEN"	La bandeja del CD está siendo abierta.	45
" CLOSE"	La bandeja del CD está siendo cerrada.	45
" SET" " UP"	El aparato está haciendo la calibración inicial para la grabación. Espere.	
" TOC" " READ"	El aparato está leyendo el TOC (índice) del disco. Espere.	
" 1-SYNC"	El aparato está en espera para la grabación digital sincronizada de 1 pista. La grabación empezará en sincronización con el inicio de la pista del reproductor.	55
" AL-SYNC"	El aparato está en espera para la grabación digital sincronizada de todas las pistas. Las grabaciones empezarán en sincronización con los inicios de las pistas del reproductor.	59
" CANNOT" " SYNC"	Esto se visualizará cuando el selector de entrada no está ajustado para la entrada digital o la entrada coaxial, o cuando el formato de la entrada digital no sea CD, MD, DAT o DCC.	55, 59, 61
" MONI"	El aparato está comprobando la entrada seleccionada con INPUT SELECTOR.	49
" INPUT" " CD" (MD, DAT, DCC, DVD)	El aparato visualiza la fuente que está comprobando (para CD, MD, DAT, DVD o DCC).	49
" PMA REC"	Los datos temporales del TOC están siendo grabados en el PMA (área de memoria de programas) de los discos. Nunca desconecte la alimentación cuando se visualice esto.	55, 61, 63, 65, 75
" TRACK?"	Aparece durante la operación de programación de pistas para indicar que deben introducirse números de pistas.	107
" SKIP" " SET?"	Aparece durante la operación de ajuste de salto de pista para confirmar la creación de una identificación de salto. Si desea saltar una pista, selecciónela con el botón SKIP ID SET.	83
" SKIP" " CLEAR?"	Aparece durante la operación de borrado de salto de pista para confirmar el borrado de una identificación de salto. Si usted desea borrar una designación de salto de una pista, selecciónela con el botón SKIP ID CLEAR.	85
" LAST", " TRACK", " ERASE?"	Borra la última pista. Si desea borrar la última pista, pulse el botón ■ (PAUSE).	91
" TOC" " ERASE?"	Borra la información del TOC del disco CD-RW. Si desea borrar el TOC, pulse el botón ■ (PAUSE).	91
" ALL", " TRACK", " ERASE?"	Borra todas las pistas. Si desea borrar todas las pistas, pulse el botón ■ (PAUSE).	93
" ALL", " DISC", " ERASE?"	Borra todo el disco. (Inicialización del disco) Si desea borrar todo el disco, pulse el botón ■ (PAUSE).	93
" STAND BY"	Se ha seleccionado un botón de modo de grabación antes de que el aparato entre en un modo de grabación. Espere.	55
" 20 --:--"	La señal que está siendo introducida no puede ser grabada digitalmente. La grabación se detendrá creando una pista vacía.	55
" UnLOCK"	Se selecciona la entrada digital, pero las conexiones no están bien hechas, o la señal digital no sale del componente fuente. Compruebe todo el cableado y el estado del componente fuente.	29

Además de los mensajes de arriba, también se visualizarán otros mensajes si el aparato detecta un funcionamiento defectuoso durante su utilización. En cuanto a los mensajes que no se listan arriba, consulte "Autodiagnósticos" en la página 122.

GLOSSARY

Term	Function	Reference pages
CD-R disc:	Compact Disc - Recordable.	18, 48
CD-RW disc:	Compact Disc-Rewritable.	18, 48
SCMS:	Serial Copy Management System. Industry adopted system for restricting personal digital recording (home-use recording) for copyright protection.	50
Skip:	Function which can be used to skip over undesired tracks.	82, 84
Skip ID:	Identification which sets or cancels skipping of undesired track before disc finalization.	82
Skip ON/OFF:	Switching on/off of the function to skip undesired tracks to which skip IDs have been set.	86
TOC:	Table Of Contents of a disc which allows it to be played on standard CD players.	86
PMA:	Program Memory Area. The area used for temporary storage of TOC data until finalization of a CD-R or CD-RW.	54, 72
Track number updating:	Function which, either automatically or manually, updates the track number of the track being recorded.	62, 64, 68, 80
Digital synchro recording (automatic digital recording):	Function that starts and stops recording automatically by detection of ID's, Subcode flags, or signal level.	54, 58, 60
Disc identification:	System operation that checks whether the loaded disc is a CD, CD-R or CD-RW.	44
Disc damage:	Phenomenon which renders recording and playback of a disc impossible due to physical shock or power failure during recording.	
Fader:	Function for recording or playing audio sources by smoothly increasing or decreasing the volume at the beginning or end of the track respectively.	76
Finalization:	Operation for making a recorded CD-R disc playable on standard CD players.	86
Write-once:	A CD-R disc can be recorded only once and the recording cannot be erased. Recording always starts from the end of previous recording.	42
Label side:	The disc side on which letters, etc., can be printed.	44
Remaining recording time:	Total time remaining on a disc where recording is still possible.	42
Total recording time:	Elapsed time of the portion of the disc that has already been recorded on.	42
RESUME:	Operation initiated after failure during recording. Consisting of recovery of the disc to enable further recording.	74
Recording permitted/ inhibited:	Status set with the SCMS, in which future digital recording is either enabled or disabled respectively.	70

GLOSSAIRE

Terme	Fonction	Page(s) de référence
Disque CD-R	Disque compact enregistrable (Compact Disc – Recordable).	19, 49
Disque CD-RW	Disque compact réenregistrable (Compact Disc – ReWritable).	19, 49
SCMS	Système de gestion des copies en série (Serial Copy Management System). Système standard de limitation des enregistrements numériques d'un support (en usage familial) pour protéger les droits des auteurs.	51
Saut de piste	Fonction pouvant être utilisée pour faire sauter la lecture de certaines pistes.	83, 85
Masquage	Action d'indiquer les pistes à masquer ou à démasquer avant finalisation d'un disque.	83
Activation/Désactivation du masquage	Mise en service ou hors service de la fonction qui saute la lecture des pistes masquées.	87
Catalogue (TOC)	Catalogue des pistes d'un disque, qui permet à un lecteur standard de CD de le lire.	87
PMA	(Program Memory Area) C'est la zone de mémoire utilisée pour le stockage temporaire des données de catalogue, jusqu'à la finalisation du CD-R ou du CD-RW.	55, 73
Changement de numéro de piste	Fonction qui, de façon automatique ou manuelle, fait avancer d'une unité le numéro de piste (c'est-à-dire crée une nouvelle piste) en cours d'enregistrement.	63, 65, 69, 81
Enregistrement automatique synchrone d'une source numérique	Il s'agit d'une fonction qui permet de lancer ou d'arrêter automatiquement un enregistrement par détection d'une identification, d'un drapeau de sous-code ou d'un niveau de signal.	55, 59, 61
Identification d'un disque	Fonction du système consistant à vérifier si le disque chargé est un CD, un CD-R ou un CD-RW.	45
Endommagement d'un disque	Phénomène rendant impossible l'enregistrement ou la lecture d'un disque, dû à un choc ou à une coupure d'alimentation en cours d'enregistrement.	
Fondu (Fader)	Fonction d'enregistrement et de lecture consistant à augmenter ou réduire progressivement le niveau respectivement au début ou à la fin d'une piste.	77
Finalisation	Opération permettant de rendre un disque CD-R enregistré lisible sur un lecteur standard de CD.	87
Écriture unique (Write Once)	Un disque CD-R ne peut être enregistré qu'une fois et son contenu ne peut plus être effacé. L'enregistrement commence toujours juste après l'enregistrement précédent.	43
Côté étiquette	Face d'un CD portant des inscriptions.	45
Temps d'enregistrement restant	Durée d'enregistrement encore possible sur un disque.	43
Temps total d'enregistrement	Durée totale des pistes déjà enregistrées sur le disque.	43
RESUME	L'opération a débuté après une anomalie au cours d'un enregistrement. Elle consiste en une récupération du disque afin qu'il puisse servir à d'autres enregistrements.	75
Enregistrement permis/interdit	État fixé par le système SCMS, et permettant ou interdisant de futures copies numériques du disque.	71

GLOSARIO

Término	Función	Páginas de referencia
Disco CD-R:	Disco compacto - Grabable	19, 49
Disco CD-RW:	Disco compacto - Reescribible	19, 49
SCMS:	Sistema de control de copiado en serie. Un sistema adoptado por la industria para limitar la grabación digital personal (grabación de uso en el hogar) y para proteger los derechos de autor.	51
Salto:	Función que puede utilizarse para saltar las pistas no deseadas.	83, 85
Identificación de salto:	Identificación que establece o cancela el salto de pistas no deseadas antes de la finalización del disco.	83
Activación/Desactivación de salto:	Activación/Desactivación de la función para saltar las pistas no deseadas en las que se han puesto identificaciones de salto.	87
TOC:	Índice de un disco que permite reproducirlo en reproductores de CD convencionales.	87
PMA:	Área de memoria de programas. El área utilizada para almacenar temporalmente los datos del TOC hasta la finalización de un CD-R o CD-RW.	55, 73
Actualización de número de pista:	Función que, bien automática o manualmente, actualiza el número de la pista que está siendo grabada.	63, 65, 69, 81
Grabación con sincronización digital (grabación digital automática):	Función que inicia y detiene automáticamente la grabación detectando identificaciones, banderas de subcódigos o niveles de señales.	55, 59, 61
Identificación de disco:	Operación del sistema que compruebe si el disco cargado es un CD, CD-R o CD-RW.	45
Disco estropeado:	Fenómeno que imposibilita la grabación y la reproducción de un disco debido a un golpe físico o a un fallo en la alimentación durante la grabación.	
Aparición/Desaparición gradual:	Función para grabar o reproducir fuentes de audio aumentando o disminuyendo gradualmente el volumen al comenzar y al finalizar respectivamente la pista.	77
Finalización:	Operación para que un disco CD-R grabado pueda ser reproducido en reproductores CD convencionales.	87
Escritura de una vez:	Un disco CD-R sólo puede grabarse una vez, y la grabación no puede borrarse. La grabación empieza siempre desde el final de la grabación anterior.	43
Lado de la etiqueta:	Cara del disco en la que pueden imprimirse letras, etc.	45
Tiempo de grabación restante:	Tiempo restante total de un disco en el que aún puede grabarse.	43
Tiempo de grabación total:	Tiempo transcurrido de la parte del disco que ya ha sido grabada.	43
RESUME:	Operación iniciada después de un fallo durante la grabación. Consiste en recuperar el disco para poder volver a grabar en él.	75
Grabación permitida/prohibida:	Estado establecido con el SCMS en el que la futura grabación digital se activa o desactiva respectivamente.	71

TROUBLESHOOTING

In case of trouble, first check the following list. What seems to be a failure of the unit is sometimes due to imperfect maintenance, defective discs, or mistakes made during unfamiliar operations. Such troubles are often solved by correcting simple mistakes or by simple maintenance operations. If your trouble cannot be resolved even after checking the following list, please call you nearest HHB service center or station.

Self-diagnostics

This unit incorporates a self-diagnostic function.

When it detects trouble during an operation, it displays one of the following messages on the display panel.

Display	Cause	Treatment	Reference Page
Alternate display of "CHECK" and "DISC"	The disc is stopped due to dirt, stains, scratches or vibration.	Take out the disc and check for dirt, dust, scratches, etc. If the disc is damaged, it may be necessary to change it.	page 22
	The disc may be loaded upside down.	Take out and check the disc. (If the same message is displayed again after the disc is reloaded, unplug the power cord and plug it in again. If the same message is displayed again, please contact a HHB authorized service center.)	page 44
Display blinks "CHECK"	A system error occurred, perhaps due to noise or static electricity.	Unplug the power cord and plug it in again. If the same messages are displayed again, please contact a HHB authorized service center.	

Information messages related to recording operation

Display	Cause	Treatment	Reference Page
Cyclic display of "CHECK", "INPUT" and "CD ?"	The source player is already playing when the DIGITAL SYNCHRO button is pressed.	Stop playing the source player. In a while, "1-SYNC" or "AL-SYNC" is displayed, and the unit is set to the synchro recording standby mode.	page 54 page 58 page 60
Alternate display of "SET" and "UP"	The unit is making preparations for recording.	When this message disappears, normal operation is possible.	
"REPAIR"	Because the disc was left in the unit after recording and the power plug was unplugged later, the track number and recording time data have been cleared without being recorded on the disc.	While "REPAIR" is displayed, the track number and recording time data are repaired by tracking the recorded area. Further recording or finalization is possible when the display returns to the previous condition. Tracking the recorded area takes about 40 minutes if the disc has been fully recorded.	
"REC FULL"	No more recording is possible because the available recording time of the disc has been completely used or 99 tracks have already been recorded on the disc.	Replace the disc with a new one. Erase a CD-RW disc.	page 48 page 88
"STAND BY"	An attempt is made to begin recording within approximately 1 minute after turning the power to ON.	Wait approximately 1 minute for the setup to be completed, and then record-pause mode will be initiated automatically.	

Information messages related to playback operation

Display	Cause	Treatment	Reference Page
"NEW DISC"	A blank disc is loaded. An attempt is made to play a blank disc.	Recording is possible but playback is not.	page 20 page 44
"NO DISC"	An attempt is made to start playback without loading a disc.	Open the tray and check if a disc is loaded.	page 44
"RESUME"	The unit is resuming an operation. After the power supply is cut off by power failure or by mistake during recording, the unit enters RESUME mode so that additional recording is possible.	Wait until the message disappears.	page 74 page 86

Symptom	Cause	Remedy
Power cannot be turned on.	The power cord is unplugged from the power outlet.	Plug the power cord into a power outlet.
	The power was turned off from the component (stereo amplifier, audio timer, etc.) to which it is connected.	Turn on the component into which the power cord is connected.
Playback is impossible.	Signal connections are incorrect.	Connect properly as indicated in "CONNECTIONS WITH OTHER EQUIPMENT" (pages 24 to 32).
Recording is impossible.	Signal connections are incorrect.	Connect properly as indicated in "CONNECTIONS WITH OTHER EQUIPMENT" (pages 24 to 32).
	The CD-R or CD-RW disc in use has been finalized.	Use a non-finalized disc. Erase a CD-RW disc.
	The input selection is incorrect.	Select the input connected to the desired source.
	The REC LEVEL control is set too low.	Increase the recording level to an optimum level (page 68).
Recorded sound is distorted.	Signal connections are incorrect.	Connect properly as indicated in "CONNECTIONS WITH OTHER EQUIPMENT" (pages 24 to 32).
	There is interference from a TV set.	Turn the TV power off or move this unit away from the TV.
	The recording level is set too high.	Lower the recording level (page 68).
	The disc is damaged or warped.	Use another disc.
	The disc is extremely dirty.	Clean the disc (page 22).
Remote control operation is impossible.	The remote control batteries are exhausted.	Replace both of the remote control batteries with new ones.
	Remote control of the main unit has been disabled in the MENU.	In the MENU, set the remote control ON (page 38).
	The remote control unit is operated outside the remote controllable range.	Operate in the remote controllable range.
Certain tracks are skipped without being played.	The SKIP PLAY button is set to ON.	Set the SKIP PLAY button to OFF (page 104).
Skip playback does not occur.	The SKIP PLAY button is set to OFF.	Set the SKIP PLAY button to ON (page 104).
A recorded CD-R disc cannot be played on other CD players.	<ul style="list-style-type: none"> The disc has not been finalized after recording. When such a disc is loaded in the unit, the CD-R indicator lights up (page 40). 	Finalize the disc (page 86).

DÉPANNAGE

En cas de problème, consultez d'abord les tableaux ci-dessous et de la page suivante. Ce qui semble être une panne peut en réalité être dû à une maintenance imparfaite, à un disque défectueux ou à une erreur de manipulation. Ces problèmes se résolvent souvent de façon simple, en corrigeant une erreur ou en effectuant une opération d'entretien. Si vous n'arrivez pas à résoudre le problème après consultation de ces pages, veuillez contacter le centre de maintenance HHB le plus proche.

Auto-diagnostics

Cet appareil est doté de fonctions d'auto-diagnostic.

Lorsqu'il détecte un problème en cours de fonctionnement, il affiche un des messages ci-dessous sur son afficheur.

Affichage	Cause	Traitement	Page de référence
"CHECK" et "DISC" en alternance	Le disque s'est arrêté à cause de poussière, de tâches, de rayures ou de vibrations. Il est peut-être chargé à l'envers.	Retirez le disque et vérifiez la présence de saletés, de poussière, de rayures, etc. Si le disque est endommagé, il faut peut-être le changer. Retirez le disque et vérifiez le sens de chargement. (Si le message s'affiche encore une fois le disque rechargé, débranchez le cordon d'alimentation puis rebranchez-le. Si le message s'affiche toujours, veuillez contacter un centre de maintenance agréé HHB.)	page 23 page 45
"CHECK" clignote	Une erreur système s'est produite, peut-être en raison du bruit ou de l'électricité statique.	Débranchez le cordon secteur puis rebranchez-le. Si le même message s'affiche à nouveau, veuillez contacter un centre de maintenance agréé HHB.	

Messages d'information liés à l'enregistrement

Affichage	Cause	Traitement	Page de référence
"CHECK", "INPUT" et "CD ?" en alternance	Le lecteur source était déjà en cours de lecture au moment où vous avez appuyé sur la touche DIGITAL SYNCHRO.	Arrêtez la lecture sur l'appareil source. Quelques instants plus tard, la mention "1-SYNC" ou "AL-SYNC" s'affiche et l'appareil est en attente d'enregistrement synchrone.	page 55 page 59 page 61
"SET" et "UP" en alternance	L'appareil se prépare à enregistrer.	Lorsque ce message disparaît, l'appareil peut être utilisé normalement.	
"REPAIR"	Comme le disque a été laissé dans l'appareil après enregistrement et que l'alimentation a été ensuite coupée, le numéro de piste et la durée d'enregistrement ont été effacés de la mémoire avant enregistrement sur disque.	Tandis que "REPAIR" est affiché, le numéro de piste et la durée d'enregistrement sont recalculés par relecture complète des pistes déjà enregistrées. Lorsque l'affichage est de nouveau normal, la poursuite de l'enregistrement ou la finalisation peuvent être effectuées. La relecture des pistes dure environ 40 minutes si le disque était entièrement enregistré.	
"REC FULL"	Il n'est plus possible d'enregistrer sur ce disque, car la durée d'enregistrement possible a déjà été entièrement utilisée ou parce que 99 pistes ont déjà été enregistrées.	Retirez le disque et chargez-en un autre. S'il s'agit d'un disque CD-RW, vous pouvez aussi choisir de l'effacer.	page 49 page 89
"STAND BY"	Une tentative de lancement de l'enregistrement est effectuée environ 1 minute ou moins après la mise sous tension de l'appareil.	Patientez environ 1 minute pendant la phase de configuration ; l'appareil passe alors automatiquement en mode pause d'enregistrement.	

Messages d'information liés à la lecture

Affichage	Cause	Traitement	Page de référence
"NEW DISC"	Un disque vierge a été chargé. Le lecteur d'un disque vierge a été demandée.	L'enregistrement est possible, mais pas la lecture.	page 21 page 45
"NO DISC"	La lecture a été demandée alors qu'il n'y a pas de disque dans l'appareil.	Faites sortir le plateau porte-disque et vérifiez si un disque est chargé.	page 45
"RESUME"	L'appareil reprend son fonctionnement. Après une coupure d'alimentation en cours d'enregistrement, l'appareil passe en mode RESUME, ce qui permet la poursuite de l'enregistrement.	Attendez que le message disparaisse.	page 75 page 87

Symptôme	Cause	Remède
L'appareil ne peut être mis sous tension.	Le cordon d'alimentation s'est débranché de la prise secteur.	Branchez le cordon d'alimentation dans une prise secteur.
	L'alimentation d'un autre appareil (ampli stéréo, minuteur audio, etc.) auquel il est connecté a été coupée.	Mettez sous tension l'appareil auquel le cordon d'alimentation de cet appareil est relié.
La lecture est impossible.	Les branchements des câbles de signal sont incorrects.	Effectuez les branchements corrects comme indiqué à la section "CONNEXION À UN AUTRE APPAREIL" (pages 25 à 33).
L'enregistrement est impossible.	Les branchements des câbles de signal sont incorrects.	Effectuez les branchements corrects comme indiqué à la section "CONNEXION À UN AUTRE APPAREIL" (pages 25 à 33).
	Le disque CD-R ou CD-RW chargé a déjà été finalisé.	Utilisez un disque non finalisé. Si c'est un disque CD-RW, effacez-le.
	Le choix de l'entrée est incorrect.	Sélectionnez l'entrée connectée à la source désirée.
	La commande de niveau REC LEVEL est à un niveau trop faible.	Augmentez le niveau d'enregistrement pour l'amener au point optimal (page 69).
Le son enregistré est distordu.	Les branchements des câbles de signal sont incorrects.	Effectuez les branchements corrects comme indiqué à la section "CONNEXION À UN AUTRE APPAREIL" (pages 25 à 33).
	Un téléviseur produit des interférences.	Éteignez le téléviseur ou éloignez cet appareil du téléviseur.
	Le niveau d'enregistrement est trop élevé.	Réduisez le niveau d'enregistrement (page 69).
	Le disque est endommagé ou voilé.	Utilisez un autre disque.
	Le disque est très sale.	Nettoyez le disque (page 23).
La commande à distance est impossible.	Les piles de la télécommande sont épuisées.	Remplacez les deux piles de la télécommande.
	La commande à distance a été désactivée par MENU.	Via le MENU, activez la commande à distance (page 39).
	La télécommande est actionnée hors de portée de l'appareil.	Utilisez la télécommande à portée de l'appareil.
Certaines pistes sont sautées sans être lues.	Le mode SKIP PLAY est activé.	Désactivez le mode SKIP PLAY (page 105).
La lecture avec saut de pistes ne fonctionne pas.	Le mode SKIP PLAY est désactivé.	Activez le mode SKIP PLAY (page 105).
Un CD-R enregistré ne peut pas être lu sur un lecteur de CD standard.	<ul style="list-style-type: none"> Le disque n'a pas été finalisé après enregistrement. Lorsqu'un tel disque est chargé dans l'appareil, l'indicateur CD-R s'allume (page 41). 	Finalisez le disque (page 87).

LOCALIZACIÓN Y SOLUCIÓN DE PROBLEMAS

En el caso de producirse problemas, compruebe primero la tabla de abajo. Lo que parece ser un problema del aparato se debe algunas veces a un mantenimiento imperfecto, discos defectuosos o errores cometidos durante operaciones poco conocidas. Tales problemas se resuelven a menudo corrigiendo errores sencillos o realizando sencillas operaciones de mantenimiento. Si su problema no puede resolverse incluso después de comprobar la tabla siguiente, póngase en contacto con su estación o centro de servicio HHB más cercano.

Autodiagnósticos

Este aparato incorpora una función de autodiagnóstico.

Cuando esta función detecte un problema durante una operación, visualizará uno de los mensajes siguientes en el panel de visualización.

Visualización	Causa	Remedio	Página de referencia
Se visualiza de forma alterna "CHECK" y "DISC".	El disco se para debido a suciedad, manchas, rayas o vibración. El disco puede estar al revés.	Saque el disco y compruebe si está sucio, tiene polvo, rayas, etc. Si el disco está estropeado tal vez sea necesario sustituirlo. Saque el disco y compruébelo. (Si se visualiza el mismo mensaje después de volver a cargar el disco, desenchufe el cable de alimentación y vuelva a conectarlo de nuevo. Si se visualiza de nuevo el mismo mensaje, póngase en contacto con un centro de servicio HHB autorizado.)	Página 23 Página 45
Se visualiza "CHECK" parpadeando.	Se ha producido un error en el sistema, tal vez debido al ruido o a la electricidad estática.	Desenchufe el cable de alimentación y vuelva a conectarlo. Si se visualizan de nuevo los mismos mensajes, póngase en contacto con un centro de servicio HHB autorizado.	

Mensajes de información relacionados con la operación de grabación

Visualización	Causa	Remedio	Página de referencia
Se visualiza de forma cíclica "CHECK", "INPUT" y "CD?".	El componente fuente ya está reproduciendo cuando se pulsa el botón DIGITAL SYNCHRO.	Pare la reproducción del componente fuente. En un rato, "1-SYNC" o "AL-SYNC" se visualizará, y el aparato se pondrá en el modo de espera de grabación sincronizada.	Página 55 Página 59 Página 61
Se visualiza de forma alterna "SET" y "UP".	El aparato está haciendo preparaciones para la grabación.	Cuando desaparezca este mensaje será posible realizar la operación normal.	
"REPAIR"	Como el disco se dejó en el aparato después de la grabación y posteriormente se desenchufó el cable de alimentación, los datos de número de pistas y tiempo de grabación han sido borrados sin haber sido grabados en el disco.	Mientras se visualice "REPAIR", los datos de números de pistas y tiempo de grabación se reponen mediante el seguimiento del área grabada. Cuando la visualización retorna a la condición anterior es posible seguir grabando o hacer la finalización. El seguimiento del área grabada tarda unos 40 minutos si el disco está completamente grabado.	
"REC FULL"	No es posible grabar más porque el tiempo de grabación disponible en el disco ha sido utilizado completamente o ya se han grabado 99 pistas en el disco.	Sustituya el disco por otro nuevo. Borre un disco CD-RW.	Página 49 Página 89
"STAND BY"	Se ha intentado comenzar la grabación antes de pasar 1 minuto desde que se conectó la alimentación.	Espere aproximadamente 1 minuto para que termine la preparación, y luego se iniciará automáticamente el modo de pausa de grabación.	

Mensajes de información relacionados con la operación de reproducción

Visualización	Causa	Remedio	Página de referencia
"NEW DISC"	Se ha introducido un disco en blanco. Se intenta reproducir un disco en blanco.	Se puede grabar pero no reproducir.	Página 21 Página 45
"NO DISC"	Se intenta iniciar la reproducción sin haber introducido un disco.	Abra la bandeja y compruebe si hay un disco introducido.	Página 45
"RESUME"	El aparato está reanudando una operación. Después de cortarse el suministro eléctrico debido a un fallo de alimentación o al cometer un error durante la grabación, el aparato entra en el modo RESUME para poder seguir grabando.	Espere hasta que desaparezca el mensaje.	Página 75 Página 87

Síntoma	Causa	Remedio
La alimentación no puede conectarse.	El cable de alimentación está desenchufado de la toma de corriente.	Conecte el cable de alimentación en la toma de corriente.
	La alimentación del componente (amplificador estéreo, temporizador de audio, etc.) al que está conectado este aparato se encuentra desconectada.	Encienda el componente al que está conectado el cable de alimentación.
La reproducción es imposible.	Las conexiones para señales no son correctas.	Haga correctamente la conexión como se indica en "CONEXIÓN A OTRO EQUIPO" (páginas 25 a 33).
La grabación es imposible.	Las conexiones para señales no son correctas.	Haga correctamente la conexión como se indica en "CONEXIÓN A OTRO EQUIPO" (páginas 25 a 33).
	El disco CD-R o CD-RW que está siendo utilizado ha sido finalizado.	Utilice un disco que no esté finalizado. Borre un disco CD-RW.
	La selección de entrada no es correcta.	Seleccione la entrada conectada a la fuente deseada.
	El control REC LEVEL está demasiado bajo.	Aumente el nivel de grabación hasta un nivel óptimo (página 69).
El sonido grabado está distorsionado.	Las conexiones para señales no son correctas.	Haga correctamente la conexión como se indica en "CONEXIÓN A OTRO EQUIPO" (páginas 25 a 33).
	Hay interferencia procedente de un televisor.	Apague el televisor o separe este aparato del televisor.
	El nivel de grabación está demasiado bajo.	Baje el nivel de grabación (página 69).
	El disco está estropeado o deformado.	Utilice otro disco.
	El disco está muy sucio.	Limpie el disco (página 23).
La operación del mando a distancia es imposible.	Las pilas del mando a distancia están agotadas.	Sustituya ambas pilas del mando a distancia por otras nuevas.
	El mando a distancia del aparato principal ha sido desactivado en el menú.	En el menú, ponga el control remoto en ON (página 39).
	El mando a distancia está funcionando fuera del área de control.	Utilice el mando a distancia dentro del área de control.
Se saltan algunas pistas sin ser reproducidas.	El botón SKIP PLAY está en ON.	Ponga el botón SKIP PLAY en OFF (página 105).
No se realiza la reproducción con salto.	El botón SKIP PLAY está en OFF.	Ponga el botón SKIP PLAY en ON (página 105).
Un disco CD-R no puede ser reproducido en otros reproductores CD.	<ul style="list-style-type: none"> El disco no ha sido finalizado después de la grabación. Cuando se introduzca tal disco en el aparato, el indicador CD-R se encenderá (página 41). 	Finalice el disco (página 87).

CARACTÉRISTIQUES TECHNIQUES

1. Caractéristiques générales

Modèle Système audio pour disques compacts
Disques utilisés CD, CD-R et CD-RW
Alimentation
 Modèles américains 120 VCA, 60 Hz
 Modèles européens 220 – 230 VCA, 50/60 Hz
Consommation de courant 24 W
Température de fonctionnement De +5°C à +35°C
Poids (sans l'emballage) 7 kg
Dimensions hors tout 482 (L) x 393 (P) x 105 (H) mm

2. Caractéristiques audio

Plage de fréquences 2 Hz à 20 kHz \pm 1 dB
Rapport S/B en lecture 109 dB
Plage dynamique en lecture 98 dB
DHT en lecteur 0,0022%
Rapport S/B en enregistrement analogique 92 dB
Plage dynamique en enregistrement analogique 93 dB
DHT en enregistrement analogique 0,006%
Rapport S/B en enregistrement numérique 108 dB
Plage dynamique en enregistrement numérique 97 dB
DHT en enregistrement numérique 0,0022%
Niveau de sortie XLR (0 dBfs: >10 k Ω en charge) 20 \pm 1dBu
Niveau de sortie RCA (0 dBfs: >10 k Ω en charge) ..8 \pm 1dBu
Pleurage-scintillement non mesurable
Nombre de canaux 2 (stéréo)

Toutes les mesures sont à la norme EIAJ

3. Connecteurs d'entrée

Type analogique XLR-3 (impédance d'entrée: 10 k Ω)
 Niveau nominal +4/-8 dBu commutable
Type analogique phono RCA (impédance d'entrée: 10 k Ω)
Entrée numérique optique (SPDIF)
Entrée numérique coaxiale (SPDIF - impédance 75 Ω)
Entrée numérique AES/EBU (symétrique - impédance 110 Ω)
Connecteur de commande à distance DIN 8 broches

4. Connecteurs de sortie

Type analogique XLR-3 niveau nominal +4/-8 dBu (sélection par le menu)
Type analogique phono RCA
Sortie numérique optique (SPDIF)
Sortie numérique coaxiale (SPDIF - impédance 75 Ω)

5. Accessoires

- Cordon d'alimentation
- Télécommande
- 2 x piles sèches format AAA/R03
- 2 x câbles audio
- Mode d'emploi
- Disque argent CDR-74 HHB
- Guide des supports d'enregistrement HHB
- Carte d'enregistrement HHB

REMARQUE :

Les caractéristiques techniques et l'aspect de ce produit sont susceptibles d'être modifiés sans préavis, dans un but d'amélioration.

Publication de HHB COMMUNICATIONS.
© 1999 HHB COMMUNICATIONS.
Tous droits de reproduction et de traduction réservés.

ESPECIFICACIONES

1. GENERALIDADES

Modelo Sistema de audio de disco compacto
Discos aplicables CDs, CD-Rs y CD-RWs
Alimentación
 Modelo de los EE.UU. CA 120 V, 60 Hz
 Modelo europeo CA 220-230 V, 50/60 Hz
Consumo 24 W
Temperatura de funcionamiento +5°C a 35°C
Peso (sin paquete) 7,0 kg
Dimensiones máximas ... 482 (An) x 393 (Prf) x 105 (Al) mm

2. UNIDAD DE AUDIO

Respuesta en frecuencia 2 Hz a 20 kHz \pm 1 dB
Relación señal/ruido de reproducción 109 dB
Gama dinámica de reproducción 98 dB
D.A.T de reproducción 0,0022%
Relación señal a ruido analógica de grabación 92 dB
Gama dinámica analógica de grabación 93 dB
D.A.T analógica de grabación 0,006%
Relación señal a ruido digital de grabación 108 dB
Gama dinámica digital de grabación 97 dB
D.A.T digital de grabación 0,0022%
Nivel de salida de XLR (0 dBfs: carga de $>10\text{ k}\Omega$) 20 ± 1 dBu
Nivel de salida de RCA (0 dBfs: carga de $>10\text{ k}\Omega$) $.8 \pm 1$ dBu
Fluctuación y trémolo No se puede medir
Número de canales 2 (estéreo)

Todas las medidas cumplen con las normas EIAJ.

3. CONECTORES DE ENTRADA

Tipo XLR-3 analógico (impedancia de entrada: $10\text{ k}\Omega$)
 Nivel nominal de +4/-8 dBu conmutable
Tipo fono RCA analógico (impedancia de entrada: $10\text{ k}\Omega$)
Entrada digital óptica (SPDIF)
Entrada digital coaxial (SPDIF - impedancia $75\ \Omega$)
Entrada digital AES/EBU (equilibrada - impedancia $110\ \Omega$)
Conector de control remoto DIN de 8 contactos

4. CONECTORES DE SALIDA

Tipo XLR-3 analógico, nivel nominal de +4/-8 dBu (selección mediante menú)
Tipo fono RCA analógico
Salida digital óptica (SPDIF)
Salida digital coaxial (SPDIF - impedancia $75\ \Omega$)

5. ACCESORIOS

- Cable de alimentación
- Mando a distancia
- 2 x Pilas secas tamaño AAA/R03
- 2 x Cables de audio
- Manual de instrucciones
- Disco plateado CDR-74 HHB
- Guía de medios de grabación HHB
- Tarjeta de registro HHB

NOTA:

Las especificaciones y el diseño de este producto están sujetos a cambios sin previo aviso debido a mejoras.

Publicado por HHB COMMUNICATIONS.
Copyright © 1999 HHB COMMUNICATIONS.
Todos los derechos reservados.



HHB Communications Ltd · 73-75 Scrubs Lane, London NW10 6QU, UK · Tel: 0181 962 5000 · Fax: 0181 962 5050 · E-Mail: sales@hhb.co.uk
HHB Communications USA LLC · 626 Santa Monica Boulevard, Suite 110, Santa Monica, CA 90401, USA · Tel: 310 319 1111 · Fax: 310 319 1311 · E-Mail: sales@hhbusa.com
HHB Communications Canada Ltd · 260 King Street East, Toronto, Ontario M5A 4L5, Canada · Tel: 416 867 9000 · Fax: 416 867 1080 · E-mail: sales@hhbcanada.com

Visit HHB on-line at: <http://www.hhb.co.uk>

Free Manuals Download Website

<http://myh66.com>

<http://usermanuals.us>

<http://www.somanuals.com>

<http://www.4manuals.cc>

<http://www.manual-lib.com>

<http://www.404manual.com>

<http://www.luxmanual.com>

<http://aubethermostatmanual.com>

Golf course search by state

<http://golfingnear.com>

Email search by domain

<http://emailbydomain.com>

Auto manuals search

<http://auto.somanuals.com>

TV manuals search

<http://tv.somanuals.com>