

INSTALLATION GUIDE

AXIS T95A00 Dome Housing

AXIS T95A10 Dome Housing

ENGLISH

FRANÇAIS

DEUTSCH

ITALIANO

ESPAÑOL



AXIS T95A00/T95A10 Dome Housing

The AXIS T95A00/T95A10 Dome Housing can be used in both indoor and outdoor camera installations. Follow these instructions to complete the installation of the AXIS T95A00/T95A10 Dome Housing and Axis network camera.

Warning! High voltage - the electrical connection must be made by an authorized electrician. Please observe relevant national and local regulations for the installation.

- *"Package Contents"* on page 4
- *"Installation"* on page 5
- *"Technical Specifications"* on page 16

Safety Rules

Only qualified technical personnel may install this device.

- Disconnect power before any technical work on the appliance.
- Do not use old or worn out power cables.
- Never make changes or connections that are not shown in this handbook; improper use of the appliance may cause serious hazard and may damage the product.
- Use original spare parts. Non-original spare parts could cause fire, electrical discharge, or other hazards.
- Before installing the device, check the supplied material to make sure it corresponds with the order specification.
- Please retain this document for future reference.

Axis Network Cameras

The AXIS T95A00/T95A10 Dome Housing supports the following camera models:

Camera Model:

- AXIS 213 PTZ
- AXIS 214 PTZ
- AXIS 215 PTZ
- AXIS 231D+/232D+
- AXIS 233D

Note:

Before you begin, make sure that the AXIS T95A00/T95A10 Dome Housing package contents, and the required cables, tools, and documentation are available. See *"Package Contents"* on page 4.

Package Contents

Large box:

- (1) AXIS T95A00/T95A10 Dome Housing



Small box:

- (2) Domes - transparent and smoked



- (1) Fastening ring for dome
- (1) Rubber gasket for dome



- (4) M3x10mm screws for fastening ring

Plastic bag:

- (1) Plate for cable glands
- (1) Gasket for the cable gland plate



- (1) M20 cable gland
- (1) M16 cable gland
- (1) M12 cable gland
- (1) Plastic nut for M20 cable gland
- (1) Plastic nut for M16 cable gland
- (1) Plastic nut for M12 cable gland
- (3) M3x10mm screws



- (3) M3x8mm screws
- (4) M4x10mm screws



- (3) M3 nuts
- (4) M4 nuts
- (4) Lock washers



- (1) 3mm Allen key



Plastic bag:

- (1) Desiccant salt bag



Additional parts:

- (1) Power cable for AXIS 213 PTZ, AXIS 214 PTZ, and AXIS 215 PTZ
- (1) Ethernet cable with 90 degree angle for AXIS 231D+/232D+



Tools/ Parts not included

- Phillips screw driver
- Ceiling bracket for AXIS 231D+/232D+ (supplied with the network camera)
- Adjustable wrench

Other required parts

- | | |
|------------------|--|
| Mounting bracket | See www.axis.com for available brackets and accessories |
| Power cable | Examples:
AWG20, 100-240 VAC cable (AXIS T95A00 Dome Housing)
AWG22, 24 VAC cable (AXIS T95A10 Dome Housing) |
| Network cable | CAT 5 shielded twisted pair (STP) cable recommended |
| Soft cloth | Recommended for protecting the dome while installing the housing |

Note:

Not all screws provided are required for all camera installations.

Installation

Follow these steps indoors before the installation outdoor to save time at the installation site.

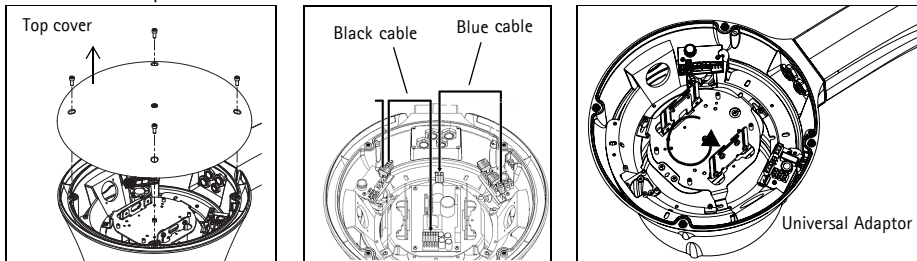

Attach Universal Adaptor to camera

1. Remove the top cover of the housing (with four screws) from the housing using the 3mm allen key.
2. For AXIS T95A00 Dome Housing only - remove the two connectors (with black and blue cables) attached to the circuit board on top of the Universal Adapter.
3. Loosen the three screws holding the Universal Adaptor. Rotate slightly and remove the Universal Adaptor from the housing.
4. Attach the Universal Adaptor to the camera. For details see page 14.

Note:

Do not install the camera in the housing at this point. Transport it carefully to the place of installation first.

Fix the dome cover to the housing

Place the fastening ring over the dome. Insert the four 10mm M3 screws, so you hold the ring, the dome cover, and the gasket together. Fix the dome cover (transparent or smoked) at the bottom of the housing.

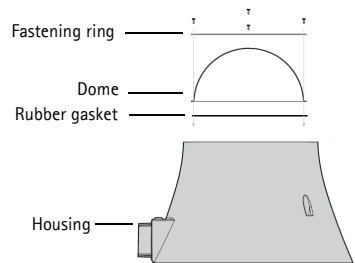

AXIS 213 PTZ, AXIS 214 PTZ, and AXIS 215 PTZ power connection

Connect the (provided) power cable to the 12 VDC output as shown in the picture.

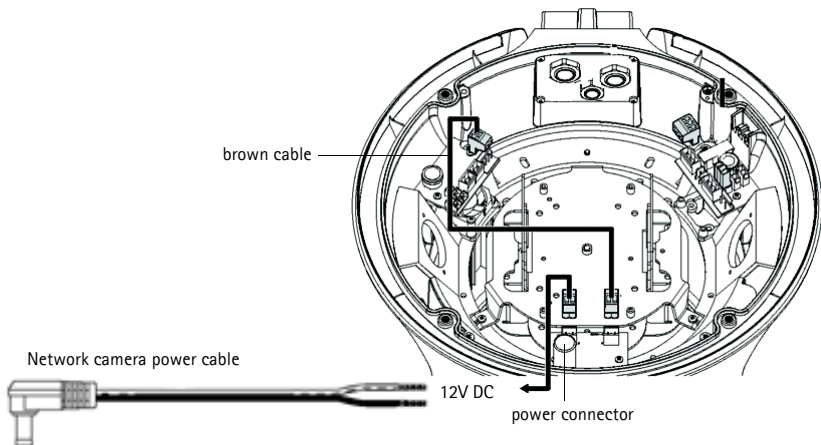

AXIS T95A00/T95A10 Dome Housing output 12V DC	
Camera power cable	Housing power connector
black	GND
red	12 V

AXIS 231D+/232D+ and AXIS 233D power connection

1. Unplug the connector from the 12 VDC power supply opposite the bracket opening as shown in the illustration below.

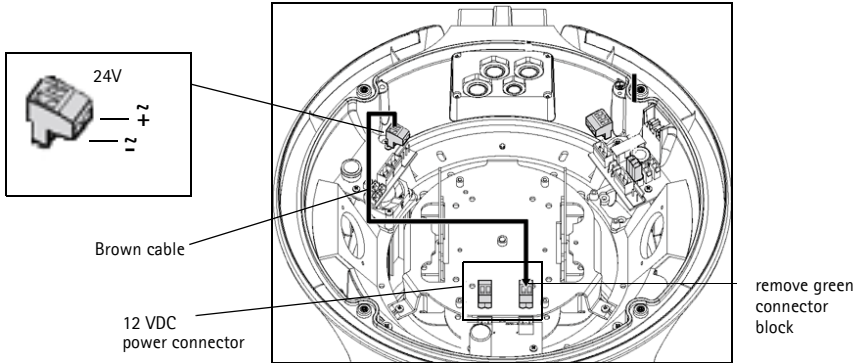

2. Remove the 2-pin green connector block from the cables.
3. Connect the cable to the camera's power connector as described below:

AXIS 231D+/232D+

- AXIS T95A00 Dome Housing (24V DC)
- AXIS T95A10 Dome Housing (24V AC)

AXIS 231D+/232D+ Connection module

Connect the brown cable to the 24V AC/DC pins on the AXIS 231D+/232D+ connection module (see illustration).

Note:

The AXIS 231D+/232D+ connection module contains a rectifier so the cables can be connected either way.

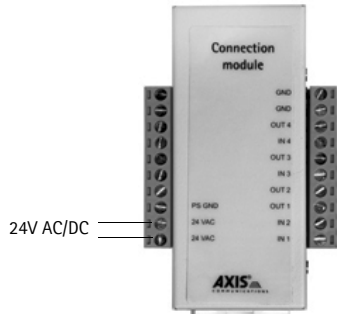

AXIS 233D

As the camera is not yet installed in the housing, this is a preparatory step showing how to connect the brown cables from the 24V connector to the 8-pin green connector block (supplied with the camera). When the camera is later installed in the housing, this connector block will then be connected to the camera itself. Referring to the connection diagram on the right, connect the brown cables for your version of the T95A.

- **AXIS T95A00 Dome Housing (24V DC)**

Connect +24V to AC/DC+

Connect -24V to GND/DC-

- **AXIS T95A10 Dome Housing (24V AC)**

Connect +24V to AC/DC+

Connect -24V to AC.

AXIS 233D
Connector

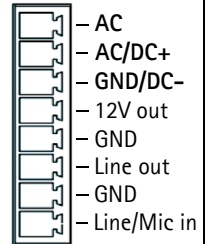

Prepare the cable gland plate

Fix the 3 cable glands to the cable gland plate and place the cable gland plugs on them. Insert the four M3 screws through the gasket and plate.

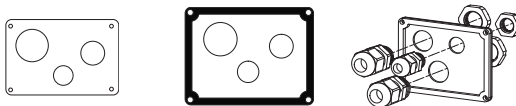

The preparation for the network camera installation is now complete.

Install the mounting bracket

Note:

Make sure all cables are in place but not powered, before you install the bracket. Keep cables unpowered until the installation is complete.

1. Install the bracket for the AXIS T95A00/T95A10 Dome Housing on a wall and make sure that the screws and plugs are appropriate for the wall (wood, metal, concrete, or any other), and suitable for the weight of the housing. To install the bracket in the correct direction, see figure below.

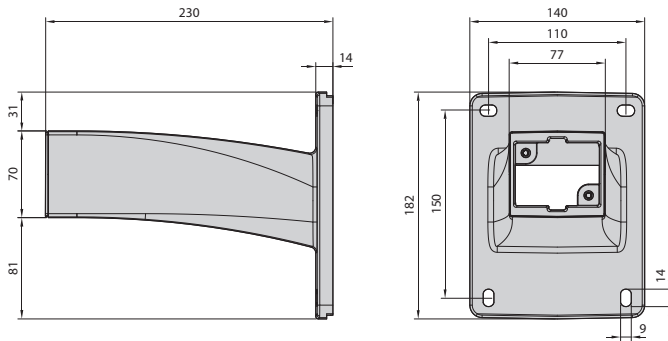

2. Pull a sufficient length of the cables through the bracket for the housing and camera (approximately 50 cm).

Note:

Visit the Axis web site at www.axis.com for a comprehensive list of the available brackets and accessories.

Mount the housing to the bracket

Notes:

- Ensure that the bracket is securely fastened, and cables are pulled through it before mounting the camera housing. Ensure that no power is connected to the cables.
 - It is recommended that you place a soft, clean cloth (not included) into the dome to ensure it remains clean until the time when you need to mount the camera.
1. If the top cover of the housing was attached to facilitate transportation, detach it again at this point.
 2. Position the AXIS T95A00/T95A10 Dome Housing against the bracket, making sure to pull the cables (power, Ethernet, and I/O cables if applicable) into the housing, and tighten the two 25mm M5 allen key screws (included with the bracket).

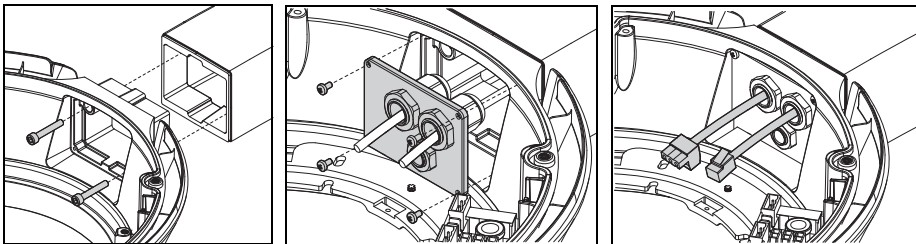

3. Pull the cables through the cable glands, and secure the hole in the bracket with the cable gland plate. Ensure the cables are securely fastened in the cable glands.
4. Remove the protective cloth (if you have used one) from the dome, and remove traces of dust.

Install the camera in the housing

1. Make sure power is disconnected from the housing before installing the camera.
2. Connect the network cable to the Ethernet port in the camera.
3. Connect the power cable to the camera.
4. If applicable, connect the I/O cables to the connectors as described in the installation guide supplied with the camera.
5. Lower the Universal Adaptor with the attached camera into the AXIS T95A00/T95A10 Dome Housing and tighten the 3 screws.
6. Connect power to the housing as described below.
 - "For AXIS T95A00 Dome Housing" on page 11
 - "For AXIS T95A10 Dome Housing" on page 12

For AXIS T95A00 Dome Housing

Attach the power cable (100-240V AC) to the housing.

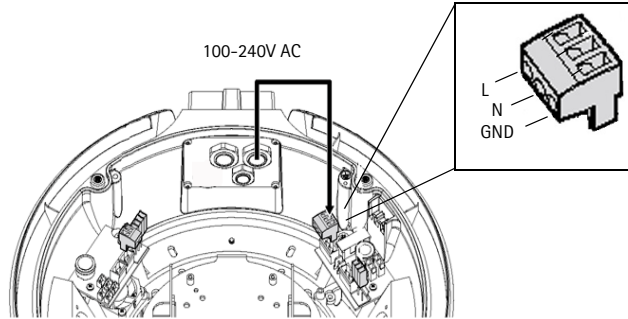

100-240V AC input

Overview of complete installation

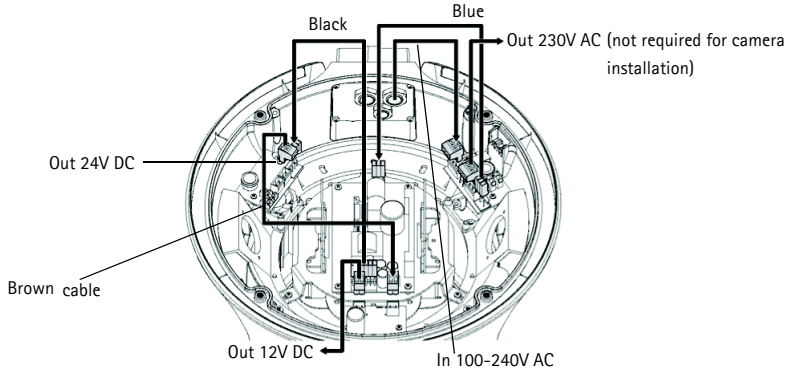

Earth the housing applying the two supplied cables to the cover and body using the M3 screws and toothed washers.

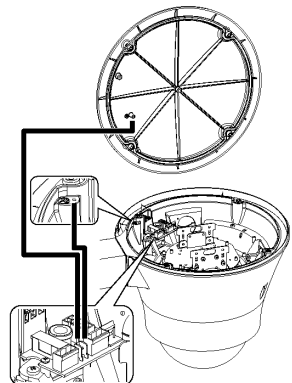

ENGLISH

For AXIS T95A10 Dome Housing

Attach the power cable (24V AC) to the housing.

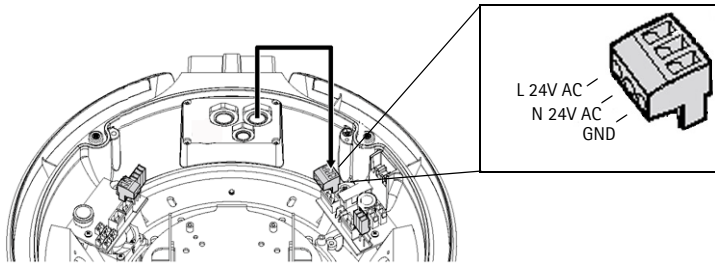

Overview of complete installation

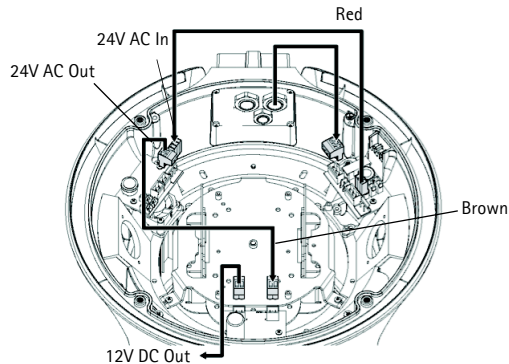

The safety wire should remain fastened during service.

Place the desiccant bag on the side of the housing away from cables and electrical components.

Note:

For AXIS 231D+/232D+:

Place the connection module in a suitable position on top of the bracket, away from cables and electrical components.

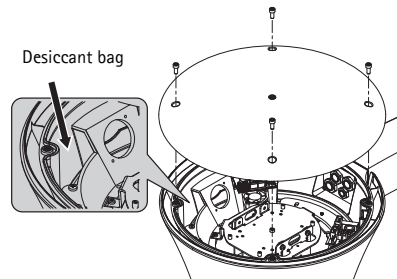

Complete the installation

1. Check that all cables and wires in the housing are properly connected.
2. Replace the top cover of the housing and tighten the screws using the supplied Allen key.
3. Connect the AXIS T95A housing to the power supply (110-240VAC or 24VAC - depending on the version you are using).
4. Follow the instructions in the Installation Guide to install the camera on the network.

The installation is now complete.

The Axis network camera installation guide is shipped with the camera or available from the Axis website at www.axis.com.

To remove the sunshield

Remove the three screws on the side of the sunshield with a Phillips screw driver; remove the screw on the top center of the cover plate with the 4 mm Allen key.

It is recommended that this is done after the installation.

Mount the Universal Adaptor to the camera

The Universal Adaptor consists of five plates.

Universal adaptor when assembled

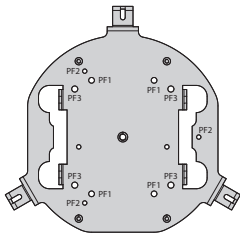
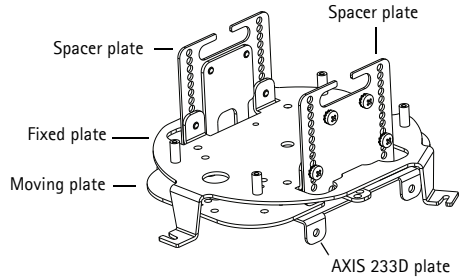

Fixed plate (view from below)

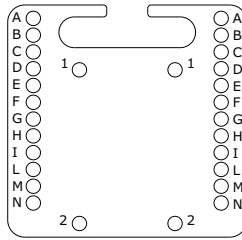

Spacer plate

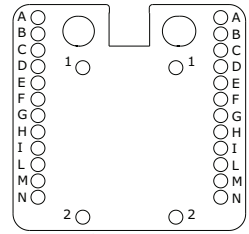

Spacer plate

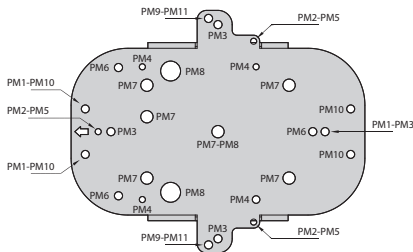

Moving plate

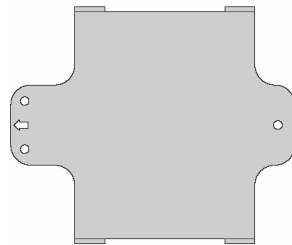

AXIS 233D plate

For AXIS 233D

1. Adjust the height of the spacer plates to hole F+1 on the spacer plate (See illustration).
2. Place the camera within the four ears of the Universal Adaptor and screw it onto place. The adaptor is supplied already configured for the AXIS 233D.

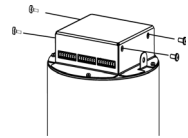

For AXIS 213 PTZ

1. Detach the AXIS 233D plate by removing the three nuts.
2. Adjust the height of the spacer plates to holes B+2 on the spacer plate.
3. Place the AXIS 213 PTZ on the Moving plate.
4. Fasten the AXIS 213 PTZ to the two PM 11 holes with two screws.

For AXIS 214 PTZ

1. Detach the AXIS 233D plate by removing the three nuts.
2. Adjust the height of the spacer plates to holes E+1 on the spacer plate.
3. Place the AXIS 214 PTZ on the Moving plate.
4. Fasten the AXIS 214 PTZ to the three PM5 holes with three screws.

For AXIS 215 PTZ

1. Detach the AXIS 233D plate by removing the three nuts.
2. Adjust the height of the spacer plates to holes E+2 on the spacer plate.
3. Place the AXIS 215 PTZ on the Moving plate.
4. Fasten the AXIS 215 PTZ to the four PM 10 holes with four screws and nuts.

For AXIS 231D+/232D+

1. Unscrew the fixed plate from the Universal Adaptor.
2. Attach the ceiling bracket to the PF2 holes on the fixed plate. You may find this easier to do by temporarily removing the PCB from the top of the fixed plate (T95A00 only).
3. Pull the provided 90° angle Ethernet connector and connection module cable through the center of the ceiling bracket (supplied with the camera).
4. Connect the connection module cable and the angled Ethernet connector to the camera.
5. Guide the studs on the base of the camera into the holes on the ceiling bracket and rotate it to fix in position.

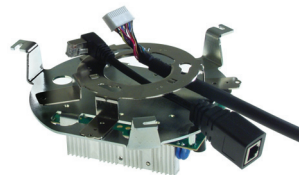

Technical Specifications

General	
Built in die-cast aluminium Epoxy polyester powder paint	RAL9002 color
Lower dome in polycarbonate	Smoked or transparent
Sunshield in ABS for outdoor use	RAL9002 color
Mechanical	
External dimensions with sunshield	Ø 351 x 335 mm (13.8 x 13.2")
External dimensions without sunshield	Ø 314 x 322 mm (12.4 x 12.7")
3 cable glands	1x M20 with Ø cable 3,5 - 7,5 mm (0.1 - 0.3") 1x M16 with Ø cable 3,5 - 7 mm (0.1 - 0.3") 1x M12 with Ø cable 5 - 10 mm (0.2 - 0.4")
Other	Protective gasket
Electrical	
Fan assisted heater, operating temperature range: 15°C to 22°C (±3°C) 59°F to 71°F (±5 °F)	<ul style="list-style-type: none"> AXIS T95A00 Dome Housing: IN 230 V AC, consumption 44 W max AXIS T95A10 Dome Housing: IN 24 V AC, consumption 24 W max
Internal power connectors	<ul style="list-style-type: none"> AXIS T95A00 Dome Housing: IN 100/240 V AC, 50/60 Hz OUT 12 V DC, 3 A max IN 100/240 V AC, 50-60 Hz OUT 24 V DC, 1.5 A max AXIS T95A10 Dome Housing: IN 24 V AC, 50/60 Hz, OUT 12 V DC, 2 A max
Blower in continuous operation.	
Related products	
AXIS T95A61	Wall bracket
AXIS T95A64	Corner adapter
AXIS T95A67	Pole adapter

Environment	
Indoor / Outdoor	Operating temperature: -30° C to +50° C (-4° F to +122° F)
Compliance	
<ul style="list-style-type: none"> • CE according to EN61000-6-3, EN 60950, EN50130-4 • IP66 according to EN 60529 	
Package	
Unit weight	AXIS T95A00 Dome Housing / AXIS T95A10 Dome Housing - 3.8 kg / 8.3 lb.
Package weight	4.2 kg / 9.3 lb.
Package dimensions (B x H x L)	38.5 x 38.5 x 47 cm / 15.1 x 15.1 x 18.5"

Boîtier de dôme AXIS T95A00/T95A10

Le Boîtier de dôme AXIS T95A00/T95A10 peut être utilisé dans les installations de caméra intérieures et extérieures. Procédez comme suit pour installer le Boîtier de dôme AXIS T95A00/T95A10 et la caméra réseau Axis.

Avertissement : Haute tension - le raccordement électrique doit être effectué par un électricien agréé. Veuillez respecter les réglementations nationales et locales concernant l'installation.

- "Contenu de l'emballage" on page 20
- "Installation" on page 21
- "Caractéristiques techniques" on page 32

Règles de sécurité

Seul un personnel technique qualifié est autorisé à installer ce dispositif.

- Débrancher du secteur avant de procéder à tout travail technique sur l'appareil.
- Ne pas utiliser de câbles d'alimentation anciens ou usés.
- Ne jamais effectuer de modifications ou de raccordements ne figurant pas dans ce manuel ; toute utilisation inappropriée de l'appareil peut provoquer des dangers graves et peut endommager le produit.
- Utiliser des pièces détachées d'origine. Les pièces détachées qui ne sont pas d'origine peuvent provoquer des incendies, décharges électriques et autres dangers.
- Avant d'installer le dispositif, vérifiez le matériel fourni pour vous assurer qu'il correspond à la spécification de votre commande.
- Veuillez conserver ce document pour vous y reporter ultérieurement.

Caméras réseau Axis

Le Boîtier de dôme AXIS T95A00/T95A10 est compatible avec les modèles de caméras suivants :

Modèle de caméra :

- AXIS 213 PTZ
- AXIS 214 PTZ
- AXIS 215 PTZ
- AXIS 231D+/232D+
- AXIS 233D

Remarque :

Avant de commencer, passez en revue le contenu de l'emballage Boîtier de dôme AXIS T95A00/T95A10 et vérifiez que les câbles, outils et documentation nécessaires sont disponibles. Cf. "Contenu de l'emballage" on page 20.

Contenu de l'emballage

Grande boîte :

- (1) Boîtier de dôme AXIS T95A00/T95A10



Petite boîte :

- (2) Bulles - transparente et fumée



- (1) Anneau de serrage pour la bulle



- (1) Joint caoutchouc pour la bulle



- (4) Vis M3x10mm pour l'anneau de serrage



Sac en plastique :

- (1) Plaque pour les presse-étoupes



- (1) Joint pour la plaque de presse-étoupe



- (1) Presse-étoupe M20



- (1) Presse-étoupe M16

- (1) Presse-étoupe M12

- (1) Écrou plastique pour le presse-étoupe M20



- (1) Écrou plastique pour le presse-étoupe M16

- (1) Écrou plastique pour le presse-étoupe M12

- (3) Vis M3x10mm



- (3) Vis M3x8 mm



- (4) Vis M4x10 mm



- (3) Écrous M3

- (4) Écrous M4



- (4) Rondelles frein



- (1) Clé hexagonale 3 mm



Sac en plastique :

- (1) Sac de dessiccateur



Pièces supplémentaires :

- (1) Câble d'alimentation pour AXIS 213 PTZ, AXIS 214 PTZ et AXIS 215 PTZ



- (1) Câble Ethernet avec angle à 90 degrés pour AXIS 231D+/232D+



Outils/Pièces non inclus

Tournevis à pointe cruciforme

Support plafond pour AXIS 231D+/232D+ (fourni avec la caméra réseau)

Clé réglable

Autres pièces nécessaires

Support de fixation Voir www.axis.com pour les accessoires et supports disponibles.

Câble Exemples :

d'alimentation Câble AWG20, 100-240 V CA (Boîtier de dôme AXIS T95A00)

Câble AWG22, 24 V CA (Boîtier de dôme AXIS T95A10)

Câble réseau Câble CAT 5 paires torsadées blindé recommandé

Chiffon doux Recommandé pour protéger la bulle lors de l'installation du boîtier

Remarque :

Toutes les vis fournies ne sont pas nécessaires pour l'installation de toutes les caméras.

Installation

Suivez ces étapes à l'intérieur avant l'installation en extérieur pour gagner du temps sur le site d'installation.

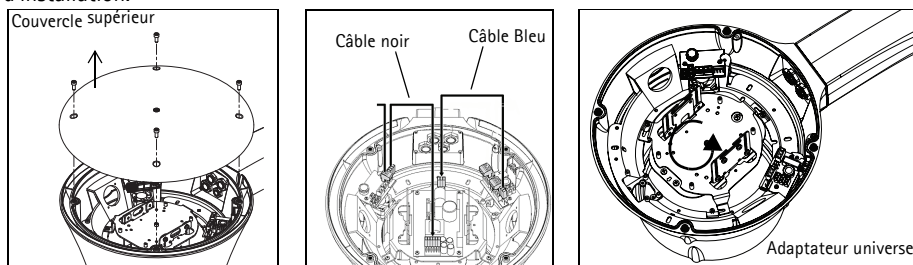

Raccorder l'adaptateur universel à la caméra

1. Retirez le couvercle supérieur du boîtier (avec quatre vis) à l'aide de la clé hexagonale de 3 mm fournie.
2. Pour Boîtier de dôme AXIS T95A00 uniquement - retirez les deux connecteurs (avec câbles bleu et noir) fixés au circuit sur le sommet de l'Adaptateur universel.
3. Desserrez les trois vis de l'Adaptateur universel. Faites pivoter doucement et retirez l'Adaptateur universel du boîtier.
4. Raccordez l'Adaptateur universel à la caméra. Pour plus de détails, reportez-vous à la page 30.

Remarque :

N'installez pas la caméra dans le boîtier pour l'instant. Transportez-la avec précaution jusqu'au lieu d'installation.

Fixer la bulle sur le boîtier

Placez l'anneau de serrage sur la bulle. Insérez les quatre vis 10 mm M3 en tenant l'anneau, la bulle et le joint. Fixer la bulle (transparente ou fumée) sur le fond du boîtier.

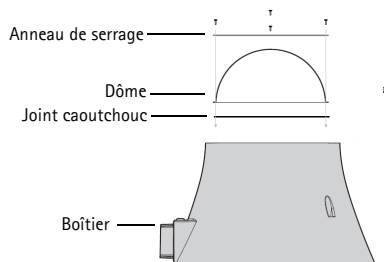

AXIS 213 PTZ, AXIS 214 PTZ, et AXIS 215 PTZ le raccordement électrique

Raccordez le câble électrique (fourni) à la sortie 12 VCC tel qu'indiqué sur l'image.

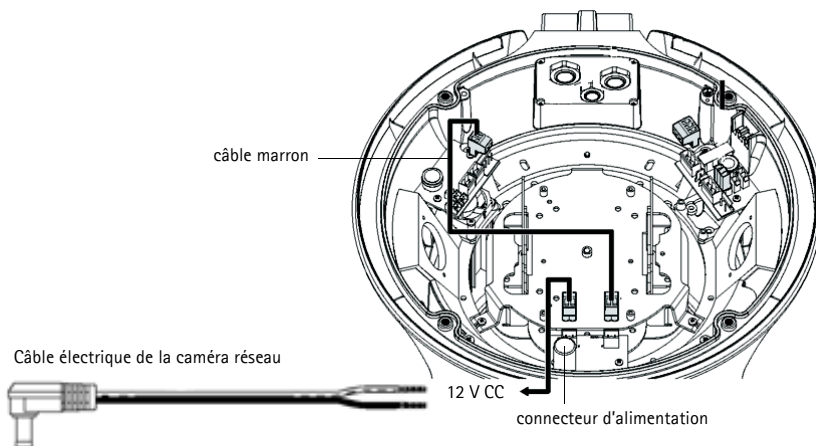

Boîtier de dôme AXIS T95A00/T95A10 sortie 12 VCC	
Câble électrique de la caméra	Connecteur d'alimentation électrique du boîtier
noir rouge	GND 12 V

AXIS 231D+/232D+ et AXIS 233D raccordement électrique

1. Débranchez le connecteur de l'alimentation 12 VCC sur le côté opposé de l'ouverture du support, tel qu'indiqué sur l'illustration ci-dessous.

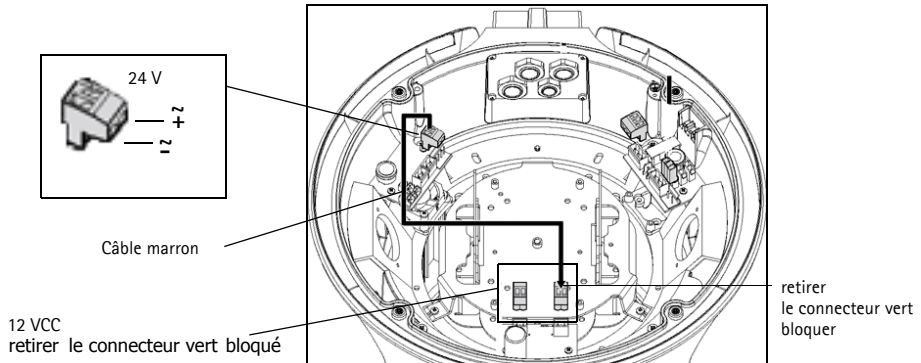

2. Retirez le bloc connecteur vert à 2 broches des câbles.
3. Connectez la caméra au connecteur d'alimentation de la caméra tel que décrit ci-dessous :

AXIS 231D+/232D+

- Boîtier de dôme AXIS T95A00 (24 VCC)
- Boîtier de dôme AXIS T95A10 (24 VCA)

Raccordez le câble marron aux broches 24 V CA/CC sur le AXIS 231D+/232D+ module de raccordement (se reporter à l'illustration).

Remarque :

Le AXIS 231D+/232D+ module de raccordement contient un redresseur afin que les câbles soient raccordés d'un côté ou de l'autre.

AXIS 231D+/232D+ Module de raccordement

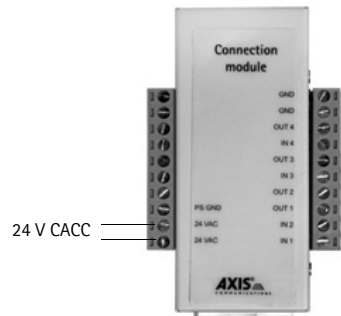

AXIS 233D

Puisque la caméra n'est pas encore installée dans le boîtier, il s'agit d'une étape préparatoire indiquant comment raccorder les câbles marron du connecteur 24 V au bloc connecteur vert à 8 broches (fourni avec la caméra). Plus tard, lorsque la caméra est installée dans le boîtier, ce bloc connecteur sera ensuite raccordé à la caméra. En suivant le diagramme de connexion sur la droite, raccordez les câbles marron pour votre version du T95A.

- Boîtier de dôme AXIS T95A00 (24 VCC)

Raccordez +24 V à CA/CC+
Raccordez -24 V à GND/CC-

- Boîtier de dôme AXIS T95A10 (24 VCA)

Raccordez +24 V à CA/CC+
Raccordez -24 V à CA.

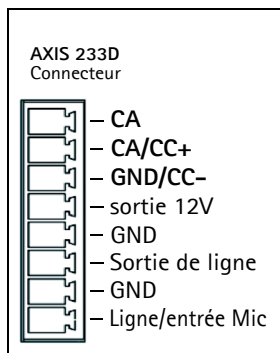

Préparez la plaque du presse-étoupe

Fixez les 3 presse-étoupes à la plaque du presse-étoupe et placez les fiches du presse-étoupe sur ces derniers. Insérez les quatre vis M3 au travers du joint et de la plaque.

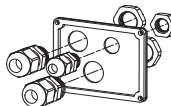
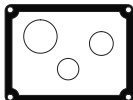
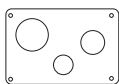

La préparation de l'installation de la caméra réseau est achevée.

Installation du support de fixation

Remarque :

Assurez-vous que tous les câbles sont installés mais non raccordés au secteur avant d'installer le support. Ne branchez pas les câbles avant la fin de l'installation.

1. Installez le support du Boîtier de dôme AXIS T95A00/T95A10 sur un mur et assurez-vous que les vis et les fiches conviennent au mur (bois, métal, béton ou autre) et sont adaptées au poids du support. Pour installer le support dans la bonne direction, reportez-vous à la figure ci-dessous.

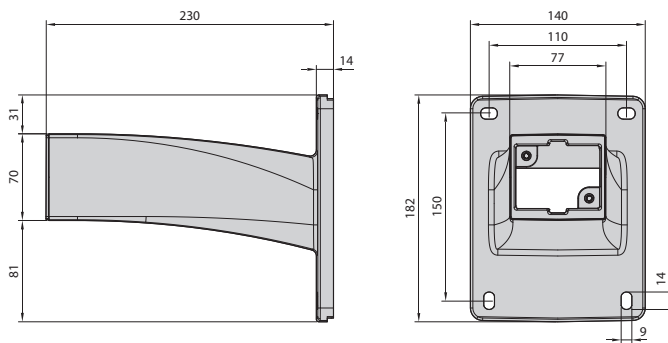

2. Tirez une longueur suffisante de câbles au travers du support pour le boîtier et la caméra (environ 50 cm).

Remarque :

Visitez le site Web d'Axis à www.axis.com pour obtenir une liste complète des supports et accessoires disponibles.

Montage du boîtier sur le support

Remarques :

- Assurez-vous que le support est bien fixé et que les câbles y sont insérés avant de monter le boîtier de la caméra. Assurez-vous que les câbles ne sont pas raccordés au secteur.
 - Nous vous recommandons de placer un linge propre et doux (non fourni) dans le dôme pour veiller à ce qu'il reste propre jusqu'au moment où vous devrez installer la caméra.
1. Si le couvercle supérieur du boîtier était fixé pour faciliter le transport, détachez-le.
 2. Placez le Boîtier de dôme AXIS T95A00/T95A10 contre le support en vous assurant de tirer les câbles (alimentation électrique, Ethernet et câbles d'entrée/sortie si applicable) dans le boîtier et serrez les deux vis 25 mm M5 avec la clé hexagonale (fournies avec le support).

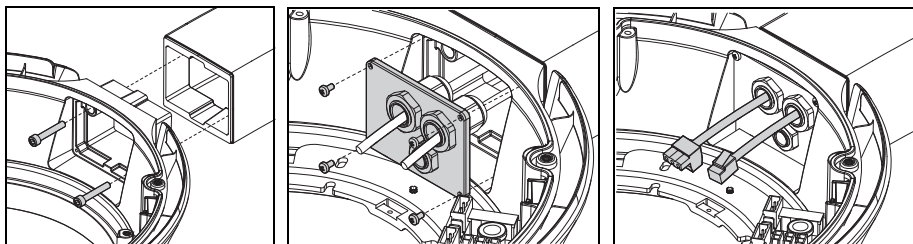

3. Faites passer les câbles audio au travers des presse-étoupes et fermez l'orifice du support avec la plaque de presse-étoupe. Assurez-vous que les câbles sont bien fixés dans les presse-étoupes.
4. Enlevez le chiffon doux (si vous en avez utilisé un) du dôme et éliminez les traces de poussière.

Installez la caméra dans le boîtier

1. Assurez-vous que le boîtier n'est pas raccordé au secteur avant d'installer la caméra.
2. Connectez le câble réseau au port Ethernet de la caméra.
3. Connectez le câble secteur à la caméra.
4. Le cas échéant, connectez les câbles entrée/sortie aux connecteurs tel que décrit dans le guide d'installation fourni avec la caméra.
5. Abaissez l'Adaptateur universel avec la caméra fixée dans le Boîtier de dôme AXIS T95A00/T95A10 et serrez les 3 vis.
6. Branchez l'alimentation sur le boîtier tel que décrit ci-dessous.
 - "Pour Boîtier de dôme AXIS T95A00" on page 27
 - "Pour Boîtier de dôme AXIS T95A10" on page 28

Pour Boîtier de dôme AXIS T95A00

Raccorder le câble d'alimentation (100-240 V CA) au boîtier.

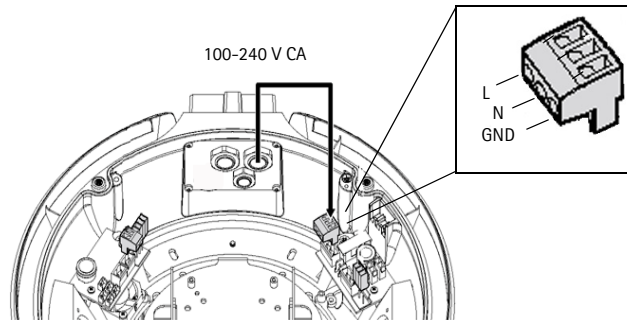

entrée 100-240 V CA

Vue de l'installation achevée

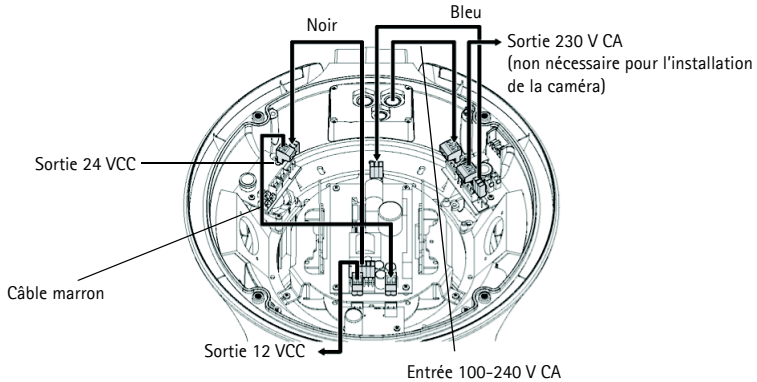

FRANÇAIS

Raccordez le boîtier à la terre en appliquant les deux câbles fournis sur le couvercle et le corps au moyen des vis M3 et des rondelles dentées.

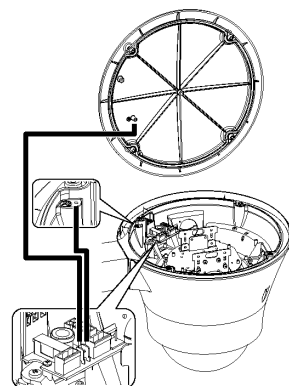

Pour Boîtier de dôme AXIS T95A10

Raccorder le câble d'alimentation (24 CA) au boîtier.

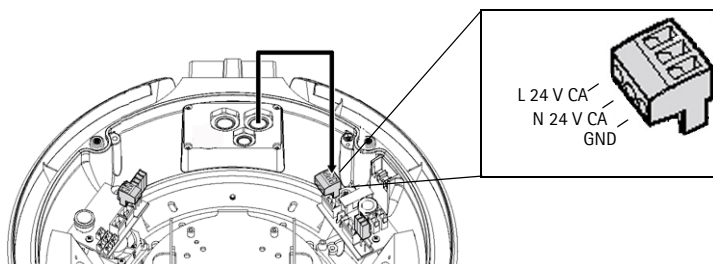

Vue de l'installation achevée

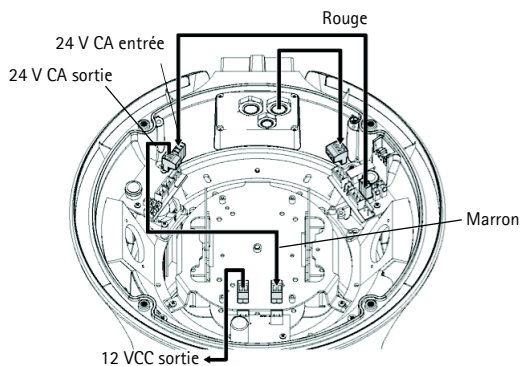

Le fil de sécurité doit rester fixé au cours de l'utilisation.

Placez le sac de dessiccateur sur le côté du boîtier, à distance des câbles et des composants électriques.

Remarque :

Pour AXIS 231D+/232D+ :

Placez le module de raccordement dans la position appropriée, sur le sommet du support, à distance des câbles et composants électriques.

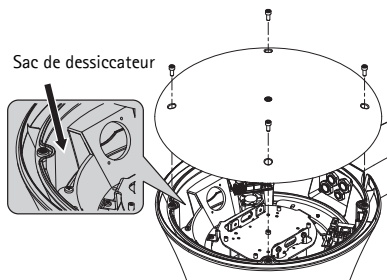

Terminez l'installation

1. Vérifiez que tous les câbles et les fils se trouvant dans le boîtier sont convenablement raccordés.
2. Remplacez le couvercle supérieur du boîtier et serrez les vis au moyen de la clé hexagonale fournie.
3. Raccordez le boîtier de l'AXIS T95A à l'alimentation électrique (110-240 V CA ou 24 V CA - en fonction de la version utilisée).
4. Suivez les instructions figurant dans le Guide d'installation pour raccorder la caméra au réseau. L'installation est terminée.

Le Guide d'installation de la caméra réseau Axis est fourni avec la caméra ou est disponible sur le site Web d'Axis, www.axis.com.

Pour retirer le pare-soleil.

Retirez les trois vis se trouvant sur le côté du pare-soleil avec un tournevis à pointe cruciforme ; retirez la vis située sur le sommet du centre du couvercle avec la clé hexagonale 4 mm.

Nous recommandons d'effectuer cette opération après l'installation.

Montage de l'Adaptateur universel à la caméra

L'adaptateur universel est composé de cinq plaques.

Adaptateur universel assemblé

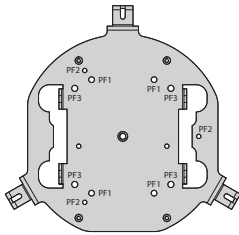
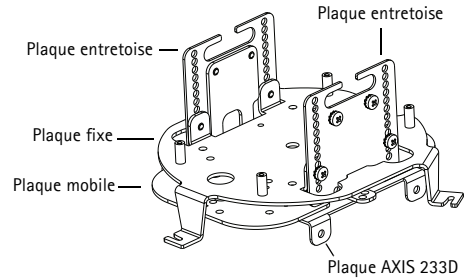

Plaque fixe (vue de dessous)

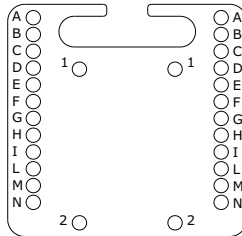

Plaque entretoise

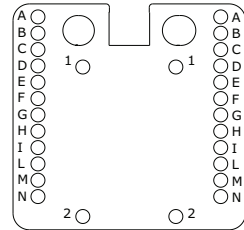

Plaque entretoise

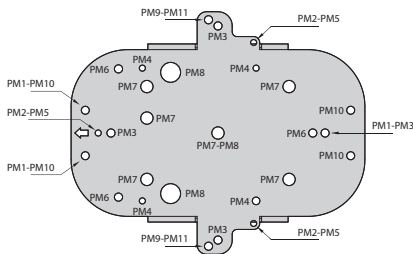

Plaque mobile

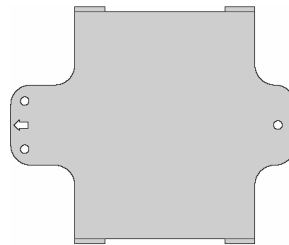

Plaque AXIS 233D

Pour AXIS 233D

1. Ajustez la hauteur des plaques entretoises sur l'orifice F+1 sur la plaque entretoise (voir l'illustration).
2. Placez la caméra entre les quatre oreilles de l'Adaptateur universel et vissez-la. L'adaptateur fourni est configuré pour le AXIS 233D.

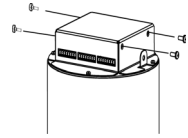

Pour AXIS 213 PTZ

1. Détachez la plaque de l'AXIS 233D en retirant les trois écrous.
2. Ajustez la hauteur des plaques entretoises sur l'orifice B+2 sur la plaque entretoise.
3. Placez le AXIS 213 PTZ sur la plaque mobile.
4. Fixez le AXIS 213 PTZ dans les deux orifices PM 11 à l'aide de deux vis.

Pour AXIS 214 PTZ

1. Détachez la plaque de l'AXIS 233D en retirant les trois écrous.
2. Ajustez la hauteur des plaques entretoises sur l'orifice E+1 sur la plaque entretoise.
3. Placez le AXIS 214 PTZ sur la plaque mobile.
4. Fixez le AXIS 214 PTZ dans les trois orifices PM5 à l'aide des trois vis.

Pour AXIS 215 PTZ

1. Détachez la plaque de l'AXIS 233D en retirant les trois écrous.
2. Ajustez la hauteur des plaques entretoises sur l'orifice E+2 sur la plaque entretoise.
3. Placez le AXIS 215 PTZ sur la plaque mobile.
4. Fixez le AXIS 215 PTZ dans les quatre orifices PM 10 à l'aide de quatre vis et écrous.

Pour AXIS 231D+/232D+

1. Desserrez la plaque fixe de l'Adaptateur universel.
2. Fixez le support plafond aux orifices PF2 sur la plaque fixe. Vous pouvez effectuer cette opération plus facilement en détachant temporairement le circuit imprimé du sommet de la plaque fixe (T95A00 uniquement).
3. Faites passer le connecteur Ethernet à angle de 90° et le câble du module de raccordement au travers du centre du support plafond (fourni avec la caméra).
4. Connectez le module de raccordement et le connecteur Ethernet d'angle à la caméra.
5. Guidez les goujons à la base de la caméra dans les orifices du support plafond et faites tourner la caméra pour la bloquer.

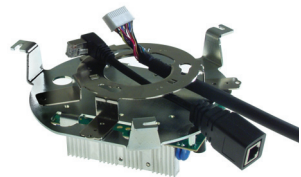

Caractéristiques techniques

Généralités	
Aluminium moulé sous pression intégré Peinture poudre polyester epoxy	Couleur RAL9002
Dôme inférieur en polycarbonate	Fumé ou transparent
Pare-soleil en plastique ABS pour utilisation extérieure	Couleur RAL9002
Mécanique	
Dimensions extérieures avec pare-soleil	Ø 351 x 335 mm (13.8 x 13.2 pouces)
Dimensions extérieures sans le pare-soleil	Ø 314 x 322 mm (12,4 x 12,7 pouces)
3 presse-étoupes	1x M20 avec câble Ø 3,5 - 7,5 mm (0.1 - 0.3 pouces) 1x M20 avec câble Ø 3,5 - 7 mm (0.1 - 0.3 pouces) 1x M20 avec câble Ø 5 - 10 mm (0,2 - 0,4 pouces)
Autres	Joint de protection
Électrique	
Élément thermique assisté par ventilateur, plage de température d'exploitation : 15 °C à 22 °C (±3 °C) 59 °F à 71 °F (±5 °F)	<ul style="list-style-type: none"> Boîtier de dôme AXIS T95A00: ENTRÉE 230 V CA, consommation 44 W max Boîtier de dôme AXIS T95A10: ENTRÉE 24 V CA, consommation 24 W max
Connecteurs internes du boîtier	<ul style="list-style-type: none"> Boîtier de dôme AXIS T95A00: ENTRÉE 100/240 V CA, 50/60 Hz SORTIE 12 VCC, 3 A max ENTRÉE 100/240 V CA, 50/60 Hz SORTIE 24 VCC, 1,5 A max Boîtier de dôme AXIS T95A10: ENTRÉE 24 V CA, 50/60 Hz, SORTIE 12 V CC, 2 A max
Ventilateur en fonctionnement constant.	
Produits connexes	
AXIS T95A61	support mural
AXIS T95A64	Adaptateur d'angle
AXIS T95A67	Adaptateur pour poteau

Environnement	
Intérieur/Extérieur	Température d'exploitation : -30 °C à +50 °C (-4 °F à +122 °F)
Conformité	
<ul style="list-style-type: none">• CE en vertu de EN61000-6-3, EN 60950, EN50130-4• IP66 en vertu de EN 60529	
Emballage	
Poids de l'unité	Boîtier de dôme AXIS T95A00 / Boîtier de dôme AXIS T95A10 - 3,8 kg/8,3 lb.
Poids du colis	4,2 kg/9,3 lb.
Dimensions du colis (B x H x L)	38,5 x 38,5 x 47 cm / 15,1 x 15,1 x 18,5 pouces

AXIS T95A00/T95A10-Kuppelgehäuse

Das AXIS T95A00/T95A10-Kuppelgehäuse kann für Kamerainstallationen im Innen- und Außenbereich verwendet werden. Befolgen Sie zur Installation des AXIS T95A00/T95A10-Kuppelgehäuses und der Axis-Netzwerk-Kamera die Anweisungen in diesem Dokument.

Warnung! Hochspannung – der elektrische Anschluss muss von einem autorisierten Elektriker vorgenommen werden. Beachten Sie die geltenden nationalen und lokalen Bestimmungen für die Installation.

- *"Lieferumfang"* on page 36
- *"Installation"* on page 37
- *"Technische Daten"* on page 48

Sicherheitsbestimmungen

Dieses Gerät darf nur von qualifizierten Technikern installiert werden.

- Trennen Sie das Gerät vom Stromnetz, bevor Sie technische Arbeiten daran ausführen.
- Verwenden Sie keinesfalls alte oder verschlissene Netzkabel.
- Nehmen Sie keine Änderungen oder Anschlüsse vor, die nicht in diesem Handbuch enthalten sind. Eine nicht ordnungsgemäße Verwendung des Geräts kann zu schweren Verletzungen und zu Schäden am Produkt führen.
- Verwenden Sie nur Originalersatzteile. Die Verwendung von Ersatzteilen anderer Hersteller kann zu Bränden, elektrischen Entladungen oder sonstigen Verletzungen führen.
- Überprüfen Sie vor dem Installieren des Geräts den Lieferumfang, um sicherzustellen, dass er mit der Bestellung übereinstimmt.
- Bewahren Sie dieses Dokument zur künftigen Referenz auf.

Axis-Netzwerk-Kameras

Das AXIS T95A00/T95A10-Kuppelgehäuse kann für die folgenden Kameramodelle verwendet werden:

Kameramodell:

- AXIS 213 PTZ
- AXIS 214 PTZ
- AXIS 215 PTZ
- AXIS 231D+/232D+
- AXIS 233D

Hinweis:

Stellen Sie vor der Installation sicher, dass der Lieferumfang des AXIS T95A00/T95A10-Kuppelgehäuses vollständig ist und dass die erforderlichen Kabel, Werkzeuge und Dokumentationen verfügbar sind. Siehe *"Lieferumfang"* on page 36.

Lieferumfang

Großer Karton:

- (1) AXIS T95A00/T95A10-Kuppelgehäuse



Kleiner Karton:

- (2) Kuppeln – transparent und getönt



- (1) Befestigungsring für Kuppel



- (1) Gummidichtung für Kuppel



- (4) Schrauben für Befestigungsring (M3 x 10 mm)



Plastiktüte:

- (1) Platte für Kabelverschraubungen



- (1) Dichtung für die Platte der Kabelverschraubungen



- (1) Kabelverschraubung (M20)



- (1) Kabelverschraubung (M16)

- (1) Kabelverschraubung (M12)

- (1) Kunststoffmutter für Kabelverschraubung (M20)



- (1) Kunststoffmutter für Kabelverschraubung (M16)

- (1) Kunststoffmutter für Kabelverschraubung (M12)

- (3) Schrauben (M3 x 10 mm)



- (3) Schrauben (M3 x 8 mm)



- (4) Schrauben (M4 x 10mm)



- (3) Muttern (M3)



- (4) Muttern (M4)

- (4) Sicherungsscheiben



- (1) 3 mm-Inbusschlüssel



Plastiktüte:

- (1) Antikondensationsbeutel (salzförmiger Inhalt)



Zusätzlich:

- (1) Netzkabel für AXIS 213 PTZ, AXIS 214 PTZ und AXIS 215 PTZ



- (1) Ethernet-Kabel mit 90°-Winkel für AXIS 231D+/232D+



Nicht enthaltene Werkzeuge/Teile

- Kreuzschlitzschraubendreher
- Deckenhalterung für AXIS 231D+/232D+ (im Lieferumfang der Netzwerk-Kamera enthalten)
- Verstellbarer Schraubenschlüssel

Weitere erforderliche Teile

- | | |
|------------------|---|
| Montagehalterung | Verfügbare Halterungen und verfügbares Zubehör finden Sie unter www.axis.com . |
| Netzkabel | Beispiele:
AWG20, Kabel für 100–240 V AC (AXIS T95A00-Kuppelgehäuse)
AWG22, Kabel für 24 V AC (AXIS T95A10-Kuppelgehäuse) |
| Netzwerkkabel | Es wird ein abgeschirmtes Twisted-Pair-Kabel (Shielded Twisted Pair, STP) vom Typ CAT5 empfohlen. |
| Weiches Tuch | Dieses wird zum Schutz der Kuppel während der Gehäuseinstallation empfohlen. |

Hinweis:

Manche der im Lieferumfang enthaltenen Schrauben sind bei bestimmten Kamerainstallationen nicht erforderlich.

Installation

Führen Sie die folgenden Schritte vor der Außeninstallation drinnen aus, um am Installationsort Zeit zu sparen.

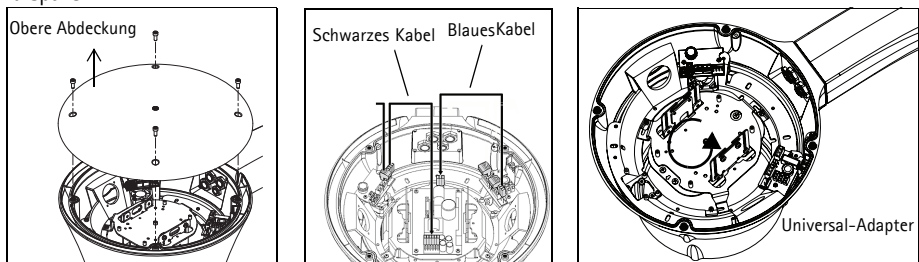

Anbringen des Universal-Adapters an die Kamera

1. Entfernen Sie die obere Gehäuseabdeckung (mit vier Schrauben) mithilfe des 3-mm-Inbusschlüssels vom Gehäuse.
2. Nur für AXIS T95A00-Kuppelgehäuse: Entfernen Sie die beiden Anschlüsse (mit schwarzen und blauen Kabeln) von der Platine über dem Universal-Adapter.
3. Lösen Sie die drei Schrauben, an denen der Universal-Adapter befestigt ist. Führen Sie eine leichte Drehbewegung aus und entfernen Sie den Universal-Adapter vom Gehäuse.

4. Befestigen Sie den Universal-Adapter an der Kamera. Weitere Einzelheiten dazu finden Sie auf Seite 46.

Hinweis:

Installieren Sie an dieser Stelle nicht die Kamera im Gehäuse. Transportieren Sie sie zunächst vorsichtig zum Installationsort.

Befestigen der Kuppelabdeckung am Gehäuse

Stecken Sie den Befestigungsring von oben auf die Kuppel. Stecken Sie die vier M3-Schrauben (10 mm) ein, sodass der Ring, die Kuppelabdeckung und die Dichtung zusammengehalten werden. Befestigen Sie die Kuppelabdeckung (transparent oder getönt) am unteren Rand des Gehäuses.

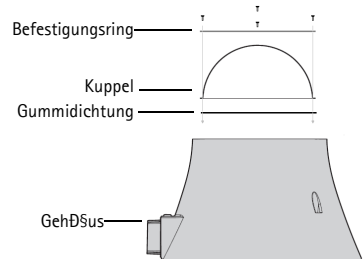

Stromanschluss für die Modelle AXIS 213 PTZ, AXIS 214 PTZ und AXIS 215 PTZ

Schließen Sie das (mitgelieferte) Netzkabel an den Ausgang mit 12 V DC an (siehe Abbildung).

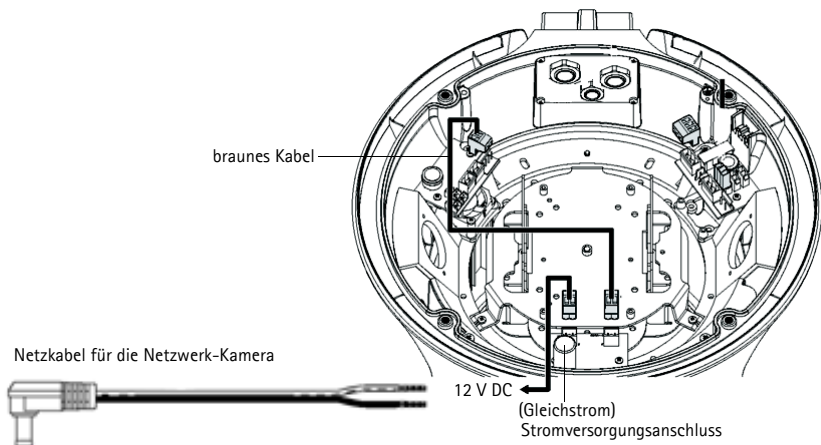

Ausgang der AXIS T95A00/T95A10-Kuppelgehäuse für 12 V DC	
Netzkabel der Kamera	Stromversorgungsanschluss des Gehäuses
schwarz rot	Masse (GND) 12 V

Stromanschluss für die Modelle AXIS 231D+/232D+ und AXIS 233D

1. Trennen Sie den Anschluss – wie in der Abbildung unten dargestellt – von der Stromversorgung mit 12 V DC gegenüber der Halterungsöffnung.

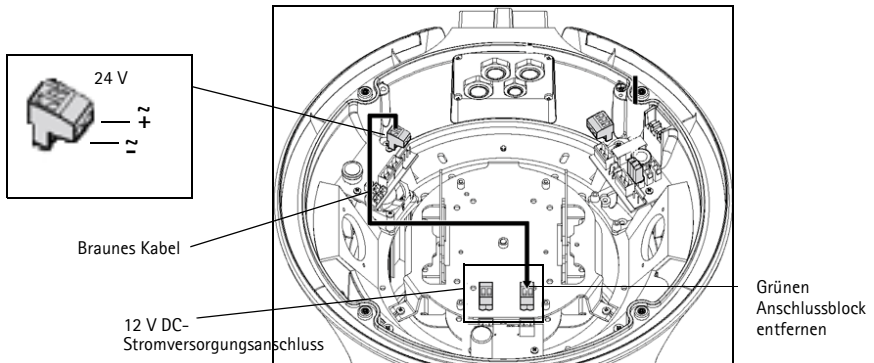

2. Trennen Sie den 2-poligen grünen Anschlussblock von den Kabeln.
3. Schließen Sie das Kabel gemäß der folgenden Beschreibung an den Stromversorgungsanschluss der Kamera an:

AXIS 231D+/232D+

- AXIS T95A00-Kuppelgehäuse (24 V DC)
- AXIS T95A10-Kuppelgehäuse (24 V AC)

Schließen Sie das braune Kabel an die AC/DC-Pole für 24 V des Anschlussmoduls für die Modelle AXIS 231D+/232D+ an (siehe Abbildung).

Hinweis:

Das Anschlussmodul für die Modelle AXIS 231D+/232D+ ist mit einem Gleichrichter ausgestattet, sodass die Kabel in beliebiger Richtung angeschlossen werden können.

AXIS 231D+/232D+ Anschlussmodul

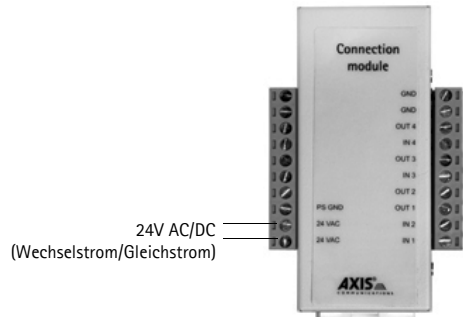

AXIS 233D

Da die Kamera noch nicht im Gehäuse installiert wurde, handelt es sich hierbei um einen Vorbereitungsschritt, in dem das Anschließen der braunen Kabel des 24 V-Anschlusses an den 8-poligen grünen Anschlussblock (im Lieferumfang der Kamera enthalten) veranschaulicht wird. Beim späteren Installieren der Kamera im Gehäuse wird dieser Anschlussblock dann an die Kamera selbst angeschlossen. Schließen Sie unter Verwendung der Anschlussübersicht auf der rechten Seite die braunen Kabel für Ihre Version der T95A an.

- AXIS T95A00-Kuppelgehäuse (24 V DC)

+24 V an AC/DC+ anschließen

-24 V an Masse (GND)/DC- anschließen

- AXIS T95A10-Kuppelgehäuse (24 V AC)

+24 V an AC/DC+ anschließen

-24 V an AC anschließen

AXIS 233D
Anschluss

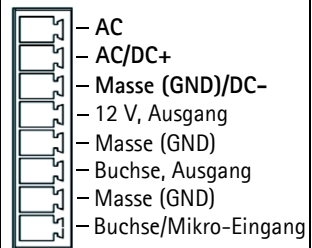

Vorbereiten der Platte für die Kabelverschraubungen

Befestigen Sie die 3 Kabelverschraubungen an der Platte für die Kabelverschraubungen und stecken Sie die Kabelverschraubungsstecker an. Führen Sie die vier M3-Schrauben durch die Dichtung und durch die Platte.

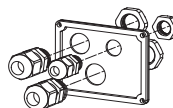
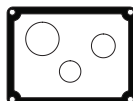
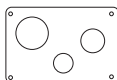

Somit ist die Vorbereitung zur Installation der Netzwerk-Kamera abgeschlossen.

Installieren der Montagehalterung

Hinweis:

Stellen Sie vor dem Installieren der Halterung sicher, dass alle Kabel angeschlossen sind. Sie dürfen jedoch keinen Strom führen. Die Kabel dürfen erst nach Abschluss der Installation Strom führen.

1. Installieren Sie die Halterung für das AXIS T95A00/T95A10-Kuppelgehäuse an einer Wand und stellen Sie sicher, dass die Schrauben und Stecker für die Wand (Holz, Metall, Beton usw.) und das Gewicht des Gehäuses geeignet sind. In der Abbildung unten wird die korrekte Richtung zum Installieren der Halterung dargestellt.

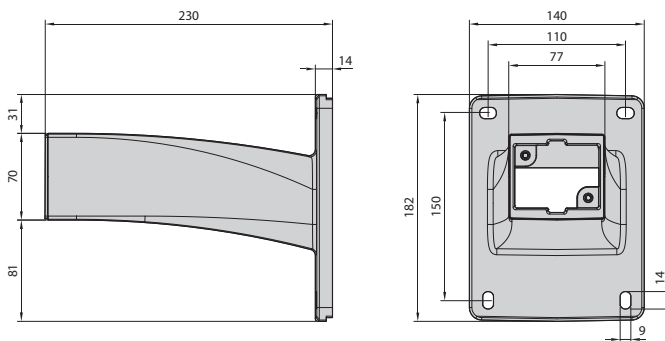

2. Stecken Sie die Kabel durch die Halterung für das Gehäuse und die Kamera, sodass sie lang genug sind (ca. 50 cm).

Hinweis:

Eine umfangreiche Liste der verfügbaren Halterungen und des verfügbaren Zubehörs finden Sie auf der Axis-Website unter www.axis.com.

Anbringen des Gehäuses an der Halterung

Hinweise:

- Stellen Sie vor dem Anbringen des Kameragehäuses sicher, dass die Halterung absolut fest montiert ist und dass die Kabel durchgeführt wurden. Stellen Sie sicher, dass die Kabel nicht an die Stromversorgung angeschlossen sind.
 - Es wird empfohlen, ein weiches sauberes Tuch (nicht im Lieferumfang enthalten) in die Kuppel zu legen. Somit kann gewährleistet werden, dass sie bis zum Montieren der Kamera sauber bleibt.
1. Falls Sie die obere Abdeckung des Gehäuses für einen leichteren Transport angebracht haben, nehmen Sie sie nun wieder ab.
 2. Stecken Sie das AXIS T95A00/T95A10-Kuppelgehäuse auf die Halterung und stellen Sie dabei sicher, dass Sie die Kabel (Netzkabel, Ethernet- und ggf. E/A-Kabel) in das Gehäuse führen. Ziehen Sie anschließend die beiden 25 mm langen M5-Inbusschrauben (im Lieferumfang der Halterung enthalten) fest.

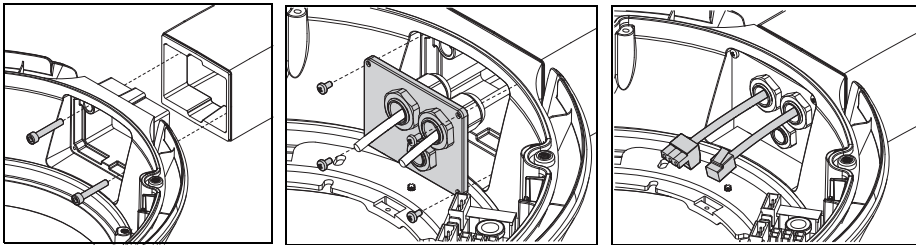

3. Führen Sie die Kabel durch die Kabelverschraubungen und sichern Sie die Öffnung in der Halterung mit der Platte für die Kabelverschraubungen. Stellen Sie sicher, dass die Kabel fest in den Kabelverschraubungen angebracht sind.
4. Entfernen Sie das schützende Tuch (falls Sie eins verwendet haben) von der Kuppel und entfernen Sie angesammelten Staub.

Installieren der Kamera im Gehäuse

1. Stellen Sie vor dem Installieren der Kamera sicher, dass das Gehäuse nicht an eine Stromquelle angeschlossen ist.
2. Schließen Sie das Netzkabel an den Ethernet-Anschluss der Kamera an.
3. Schließen Sie das Netzkabel an die Kamera an.
4. Schließen Sie ggf. die E/A-Kabel an die Anschlüsse an. Halten Sie sich dabei an die Anweisungen in der Installationsanleitung der Kamera.
5. Führen Sie den Universal-Adapter mit der angeschlossenen Kamera nach unten in das AXIS T95A00/T95A10-Kuppelgehäuse und ziehen Sie die 3 Schrauben fest.
6. Schließen Sie das Gehäuse gemäß der Beschreibung unten an eine Stromquelle an.
 - "Für AXIS T95A00-Kuppelgehäuse" on page 43
 - "Für AXIS T95A10-Kuppelgehäuse" on page 44

Für AXIS T95A00-Kuppelgehäuse

Schließen Sie das Netzkabel (100–240 V AC) an das Gehäuse an.

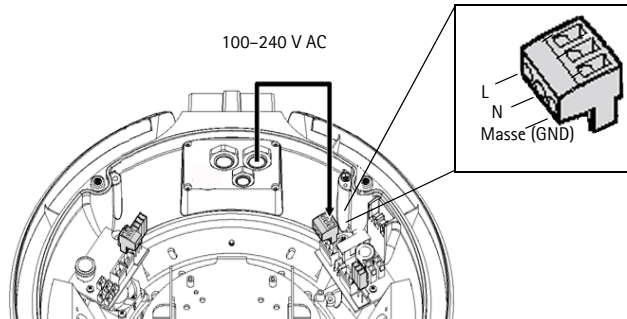

100–240 V AC (Eingang)

Übersicht über die vollständige Installat

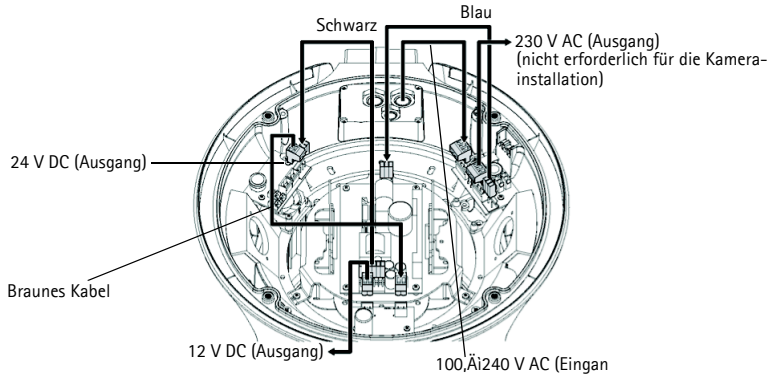

DEUTSCH

Erden Sie das Gehäuse, indem Sie die beiden mitgelieferten Kabel mithilfe der M3-Schrauben und Zahnscheiben an der Abdeckung der Haupteinheit anbringen.

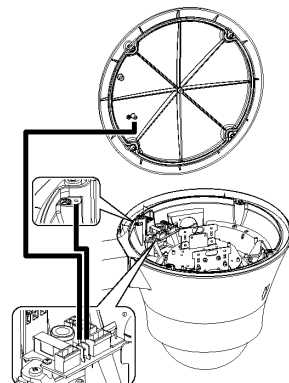

Für AXIS T95A10-Kuppelgehäuse

Schließen Sie das Netzkabel (24 V AC) an das Gehäuse an.

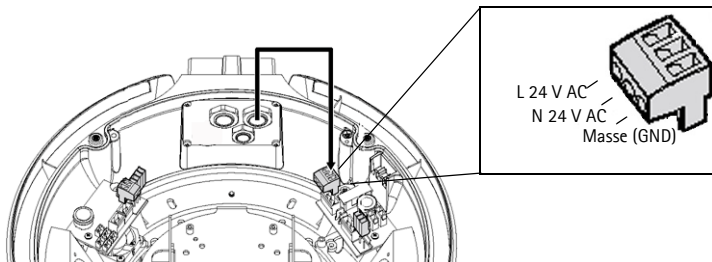

Übersicht über die vollständige Installat

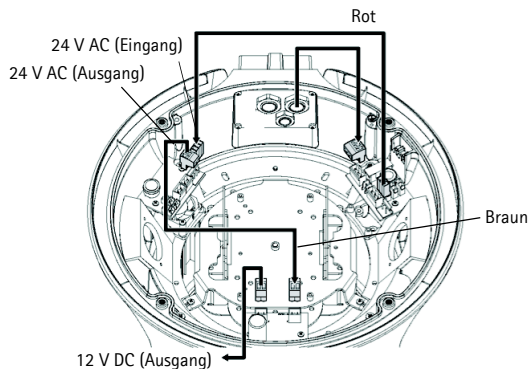

Der Sicherheitsdraht muss während Service-Arbeiten festgezogen bleiben.

Platzieren Sie den Antikondensationsbeutel an der Seite des Gehäuses, sodass er sich nicht in der Nähe von Kabeln und elektrischen Komponenten befindet.

Hinweis:

Für AXIS 231D+/232D+:

Platzieren Sie das Anschlussmodul an einer geeigneten Stelle über der Halterung, sodass es sich nicht in der Nähe von Kabeln und elektrischen Komponenten befindet.

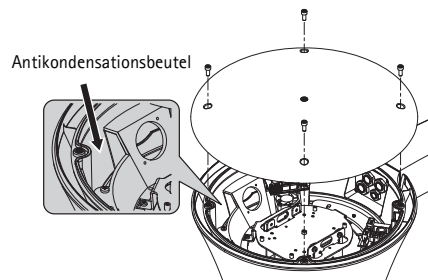

Abschließen der Installation

1. Überprüfen Sie, ob alle Kabel und Drähte im Gehäuse ordnungsgemäß angeschlossen sind.
2. Setzen Sie die obere Abdeckung des Gehäuses wieder auf und ziehen Sie die Schrauben mithilfe des mitgelieferten Inbusschlüssels fest.
3. Schließen Sie das Gehäuse der AXIS T95A an die Stromversorgung an (110–240 V AC oder 24 V AC – je nach verwendeter Version).
4. Befolgen Sie die Anweisungen in der Installationsanleitung zum Installieren der Kamera im Netzwerk.

Die Installation ist damit abgeschlossen.

Die Installationsanleitung der Axis-Netzwerk-Kamera ist im Lieferumfang der Kamera enthalten und sie ist auf der Axis-Website unter www.axis.com verfügbar.

So entfernen Sie den Sonnenschutz

Entfernen Sie die drei Schrauben an der Seite des Sonnenschutzes mithilfe eines Kreuzschlitzschraubendrehers. Entfernen Sie die auf der Abdeckungsplatte mittig angebrachte Schraube mithilfe des 4-mm-Inbusschlüssels.

Es wird empfohlen, diesen Vorgang nach der Installation auszuführen.

Befestigen des Universal-Adapters an der Kamera

Der Universal-Adapter besteht aus fünf Platten.

Montierter Universal-Adapter

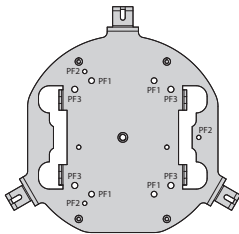
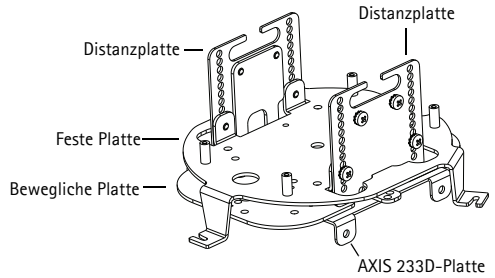

Feste Platte (Sicht von unten)

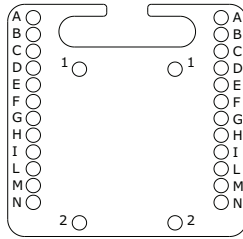

Distanzplatte

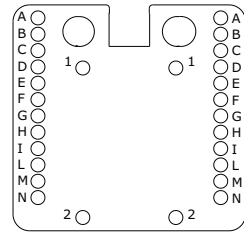

Distanzplatte

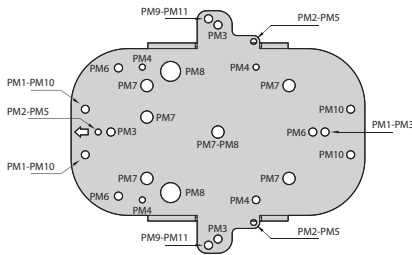

Bewegliche Platte

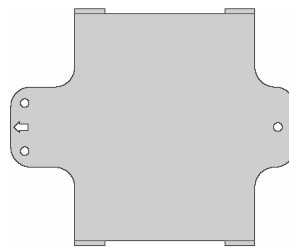

AXIS 233D-Platte

Für AXIS 233D

1. Passen Sie die Höhe der Distanzplatten an das Loch F+1 der Distanzplatte an (siehe Abbildung).
2. Stecken Sie die Kamera in die vier Laschen des Universal-Adapters und schrauben Sie sie fest. Für die AXIS 233D wird der Adapter vorkonfiguriert geliefert.

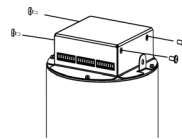

Für AXIS 213 PTZ

1. Nehmen Sie die AXIS 233D-Platte ab, indem Sie die drei Muttern abschrauben.
2. Passen Sie die Höhe der Distanzplatten an die Löcher B+2 der Distanzplatte an.
3. Platzieren Sie die AXIS 213 PTZ auf der beweglichen Platte.
4. Befestigen Sie die AXIS 213 PTZ mit zwei Schrauben in den beiden Löchern PM 11.

Für AXIS 214 PTZ

1. Nehmen Sie die AXIS 233D-Platte ab, indem Sie die drei Muttern abschrauben.
2. Passen Sie die Höhe der Distanzplatten an die Löcher E+1 der Distanzplatte an.
3. Platzieren Sie die AXIS 214 PTZ auf der beweglichen Platte.
4. Befestigen Sie die AXIS 214 PTZ mit drei Schrauben in den drei Löchern PM5.

Für AXIS 215 PTZ

1. Nehmen Sie die AXIS 233D-Platte ab, indem Sie die drei Muttern abschrauben.
2. Passen Sie die Höhe der Distanzplatten an die Löcher E+2 der Distanzplatte an.
3. Platzieren Sie die AXIS 215 PTZ auf der beweglichen Platte.
4. Befestigen Sie die AXIS 215 PTZ mit vier Schrauben und Muttern in den vier Löchern PM 10.

Für AXIS 231D+/232D+

1. Schrauben Sie die feste Platte vom Universal-Adapter ab.
2. Befestigen Sie die Deckenhalterung an den Löchern PF2 der festen Platte. Dies gestaltet sich u. U. einfacher, wenn Sie die Platine vorübergehend vom oberen Rand der festen Platte entfernen (nur T95A00).
3. Führen Sie den mitgelieferten Ethernet-Anschluss mit 90°-Winkel und das Anschlussmodulkabel durch die Mitte der Deckenhalterung (im Lieferumfang der Kamera enthalten).
4. Schließen Sie das Anschlussmodulkabel und den Ethernet-Winkelanschluss an die Kamera an.
5. Führen Sie die Nasen am Boden der Kamera in die Löcher der Deckenhalterung und fixieren Sie sie durch eine Drehbewegung.

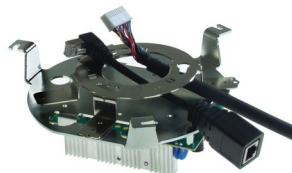

Technische Daten

Allgemein	
Integrierter Aluminiumspritzguss Epoxy-Polyester-Pulverlack	Farbe: RAL9002
Untere Kuppel in Polycarbonat	Getönt oder transparent
Sonnenschutz in ABS-Kunststoff für Verwendung im Außenbereich	Farbe: RAL9002
Mechanisch	
Externe Abmessungen mit Sonnenschutz	Ø 351 x 335 mm (13,8 x 13,2")
Externe Abmessungen ohne Sonnenschutz	Ø 314 x 322 mm (12,4 x 12,7")
3 Kabelverschraubungen	1x M20 mit einem Kabeldurchmesser von 3,5 bis 7,5 mm (0,1–0,3") 1x M16 mit einem Kabeldurchmesser von 3,5 bis 7 mm (0,1–0,3") 1x M20 mit einem Kabeldurchmesser von 5 bis 10 mm (0,2–0,4")
Sonstiges	Schutzdichtung
Stromversorgung	
Heizelement mit Lüfter, Betriebstemperaturbereich: 15 °C bis 22 °C (±3 °C) 59 °F bis 71 °F (±5 °F)	<ul style="list-style-type: none"> • AXIS T95A00-Kuppelgehäuse: Eingang: 230 V AC, max. Verbrauch 44 W • AXIS T95A10-Kuppelgehäuse: Eingang: 24 V AC, max. Verbrauch 24 W
Interne Stromanschlüsse	<ul style="list-style-type: none"> • AXIS T95A00-Kuppelgehäuse: Eingang: 100/240 V AC, 50/60 Hz Ausgang: 12 V DC, max. 3 A Eingang: 100/240 V AC, 50–60 Hz Ausgang: 24 V DC, max. 1,5 A • AXIS T95A10-Kuppelgehäuse: Eingang: 24 V AC, 50/60 Hz, Ausgang: 12 V DC, max. 2 A
Lüfter im Dauerbetrieb.	
Zugehörige Produkte	
AXIS T95A61	Wandhalterung
AXIS T95A64	Adapter für Eckmontage
AXIS T95A67	Adapter für Mast

Umgebung	
Innen/Außen	Betriebstemperatur: -30 °C bis +50 °C (-4 °F bis +122 °F)
Konformität	
<ul style="list-style-type: none"> • CE gemäß EN61000-6-3, EN 60950, EN50130-4 • IP66 gemäß EN 60529 	
Paket	
Gewicht des Geräts	AXIS T95A00-Kuppelgehäuse/AXIS T95A10-Kuppelgehäuse - 3,8 kg
Gewicht des Pakets	4,2 kg
Paketabmessungen (B x H x L)	38,5 x 38,5 x 47 cm/15,1 x 15,1 x 18,5"

Alloggiamento a cupola AXIS T95A00/T95A10

È possibile utilizzare l'alloggiamento a cupola AXIS T95A00/T95A10 per installazioni in ambienti interni ed esterni. Attenersi alla seguente procedura per installare l'alloggiamento a cupola AXIS T95A00/T95A10 e la telecamera di rete Axis.

Avvertenza: Alta tensione - I collegamenti elettrici devono sempre essere effettuati da un elettricista qualificato nel rispetto di tutti i regolamenti nazionali e locali relativi alle operazioni di installazione.

- "Contenuto della confezione" on page 52
- "Installazione" on page 53
- "Specifiche tecniche" on page 64

Disposizioni di sicurezza

Questa unità può essere installata solo da personale tecnico qualificato.

- Scollegare l'unità dall'alimentazione prima di effettuare interventi tecnici sulla stessa.
- Non utilizzare cavi di alimentazione usati o usurati.
- Non apportare mai modifiche o effettuare connessioni diverse da quelle descritte in questo documento. L'uso improprio dell'unità può causare gravi rischi e danneggiare il prodotto.
- Utilizzare parti di ricambio originali. L'uso di parti di ricambio non originali potrebbe causare incendi, scariche elettriche o altre condizioni pericolose.
- Prima di installare l'unità, ispezionare il materiale ricevuto per verificare che corrisponda a quanto indicato nell'ordine.
- Conservare questo documento per poterlo consultare in caso di bisogno.

Telecamere di rete Axis

L'alloggiamento a cupola AXIS T95A00/T95A10 può essere utilizzato con i seguenti modelli di telecamere:

Modello di telecamera:

- AXIS 213 PTZ
- AXIS 214 PTZ
- AXIS 215 PTZ
- AXIS 231D+/232D+
- AXIS 233D

Nota:

Prima di iniziare, verificare che la confezione dell'alloggiamento a cupola AXIS T95A00/T95A10 contenga tutti i componenti, i cavi, gli utensili e la documentazione richiesti. Vedere la sezione "Contenuto della confezione" on page 52.

Contenuto della confezione

Confezione grande:

- (1) Alloggiamento a cupola AXIS T95A00/T95A10



Confezione piccola:

- (2) Cupole - Trasparente e sfumata



- (1) Anello di fissaggio per cupola
- (1) Guarnizione in gomma per cupola



- (4) Viti M3x10 mm per l'anello di fissaggio



Sacchetto in plastica:

- (1) Piastra del pressacavo
- (1) Guarnizione per la piastra del pressacavo

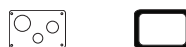

- (1) Pressacavo M20



- (1) Pressacavo M16

- (1) Pressacavo M12

- (1) Dado in plastica per il pressacavo M20



- (1) Dado in plastica per il pressacavo M16

- (1) Dado in plastica per il pressacavo M12

- (3) Viti M3x10 mm



- (3) Viti M3x8 mm



- (4) Viti M4x10 mm



- (3) Dadi M3

- (4) Dadi M4



- (4) Rondelle di fissaggio



- (1) Chiave a testa esagonale da 3 mm



Sacchetto in plastica:

- (1) Sacchetto con sale dessiccante



Componenti aggiuntivi:

- (1) Cavo di alimentazione per le telecamere AXIS 213 PTZ, AXIS 214 PTZ e AXIS 215 PTZ



- (1) Cavo Ethernet con angolazione a 90 gradi per le telecamere AXIS 231D+/232D+



Utensili/componenti non inclusi

Cacciavite Phillips

Staffa per il montaggio a soffitto per le telecamere AXIS 231D+/232D+ (fornite con le telecamere di rete)

Chiave regolabile

Altri componenti richiesti

Staffa di montaggio Per informazioni sulle staffe e gli accessori disponibili, visitare il sito web www.axis.com.

Cavo di alimentazione Esempi:
Cavo AWG20, 100-240 V c.a. (alloggiamento a cupola AXIS T95A00)
Cavo AWG22, 24 V c.a. (alloggiamento a cupola AXIS T95A10)

Cavo di rete È consigliabile utilizzare un cavo a doppini incrociato CAT 5 schermato (STP)

Panno morbido Consigliato per proteggere la cupola durante l'installazione dell'alloggiamento

Nota:

Non tutte le viti fornite sono necessarie per installare tutti i tipi di telecamere.

Installazione

Per rendere più veloce l'operazione in loco, attenersi alla seguente procedura prima di eseguire l'installazione in ambienti esterni.

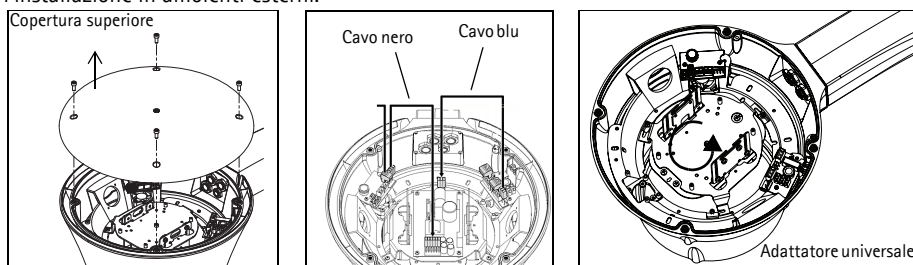

Montaggio dell'adattatore universale alla telecamera

1. Rimuovere la copertura superiore (con le quattro viti) dall'alloggiamento utilizzando la chiave a testa esagonale da 3 mm.
2. Solo per l'alloggiamento a cupola AXIS T95A00 - Rimuovere i due connettori (con i cavi nero e blu) fissati alla scheda circuiti sulla parte superiore dell'adattatore universale.
3. Allentare le tre viti che fissano in posizione l'adattatore universale. Ruotare lentamente l'adattatore universale e rimuoverlo dall'alloggiamento.
4. Fissare l'adattatore universale alla telecamera. Per ulteriori dettagli, vedere la pagina 62.

Nota:

In questa fase, non installare ancora la telecamera nell'alloggiamento, ma spostarla prima delicatamente nel sito di installazione.

Montaggio della copertura della cupola sull'alloggiamento

Posizionare l'anello di fissaggio sopra alla cupola. Installare le quattro viti M3 da 10 mm in modo da tenere unite la copertura della cupola e la guarnizione. Fissare la copertura della cupola (trasparente o sfumata) sul lato inferiore dell'alloggiamento.

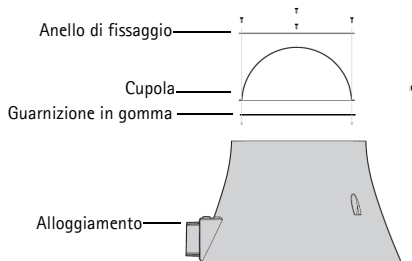

Collegamento delle telecamere AXIS 213 PTZ, AXIS 214 PTZ e AXIS 215 PTZ all'alimentazione

Collegare il cavo di alimentazione fornito all'uscita a 12 V CC come mostra la figura.

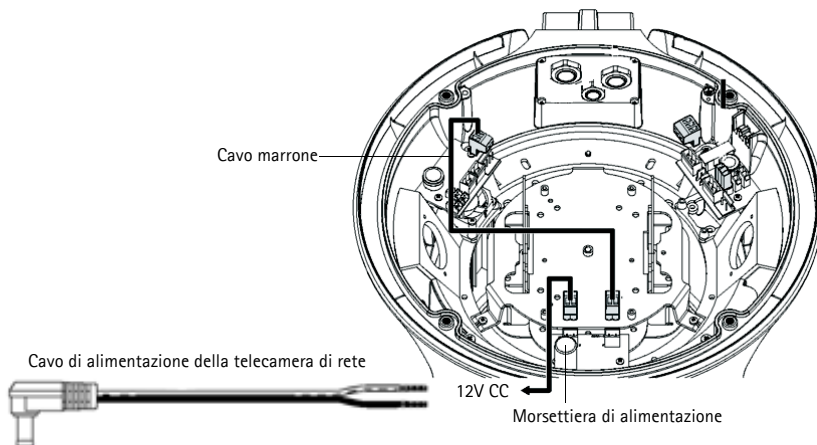

Uscita a 12 V CC dell'alloggiamento a cupola AXIS T95A00/T95A10	
Cavo di alimentazione della telecamera	Morsettiera di alimentazione dell'alloggiamento
Cavo nero Cavo rosso	GND 12 V

Collegamento delle telecamere AXIS 231D+/232D+ e AXIS 233D all'alimentazione

1. Staccare la morsettiera dall'alimentatore a 12 V CC sul lato opposto all'apertura della staffa, come mostra la seguente figura.

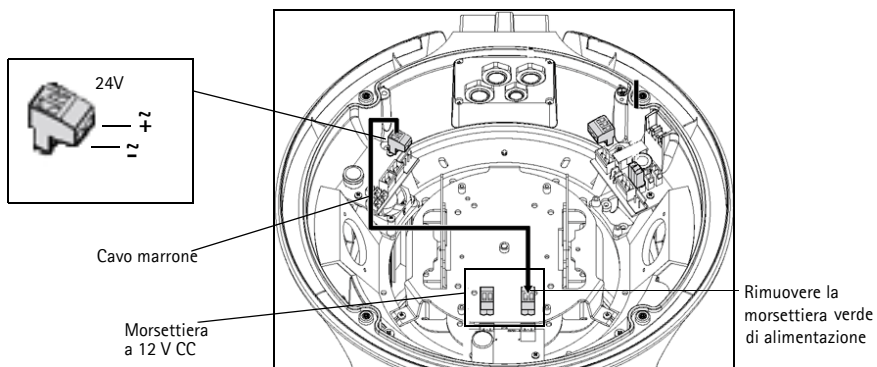

2. Staccare la morsettiera verde a 2 pin dai cavi.
3. Collegare il cavo alla morsettiera di alimentazione della telecamera, come descritto di seguito:

AXIS 231D+/232D+

- alloggiamento a cupola AXIS T95A00 (24V CC)
- alloggiamento a cupola AXIS T95A10 (24V CA)

Collegare il cavo marrone ai pin a 24V CA/CC sul modulo di connessione della telecamera AXIS 231D+/232D+ (come mostra la figura).

Nota:

Il modulo di connessione della telecamera AXIS 231D+/232D+ contiene un raddrizzatore che consente di collegare i cavi in entrambe le direzioni.

AXIS 231D+/232D+ Modulo di connessione

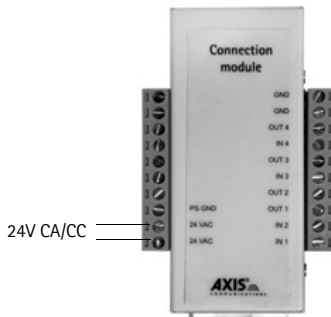

AXIS 233D

Dal momento che la telecamera non è ancora stata installata nell'alloggiamento, questo passaggio è semplicemente preparatorio e ha lo scopo di mostrare come collegare i cavi marroni in uscita dal connettore a 24V alla morsettieria verde a 8 pin (fornita con la telecamera). Quando successivamente si installa la telecamera nell'alloggiamento, la morsettieria dovrà essere collegata alla telecamera. Facendo riferimento allo schema delle connessioni a destra, collegare i cavi marroni a seconda della versione di alloggiamento T95A utilizzata.

- alloggiamento a cupola AXIS T95A00 (24V CC)

Collegare il lato a +24V al lato CA/CC+
Collegare il lato a -24V al lato GND/CC-

- alloggiamento a cupola AXIS T95A10 (24V CA)

Collegare il lato a +24V al lato CA/CC+
Collegare il lato a -24V al lato CA.

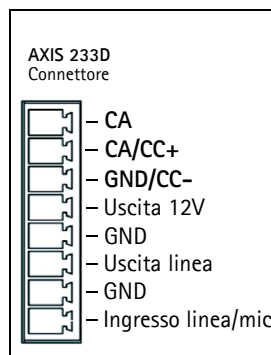

Preparazione della piastra del pressacavo

Fissare i 3 pressacavi alla relativa piastra e montare le spine corrispondenti. Inserire le quattro viti M3 nella guarnizione e nella piastra.

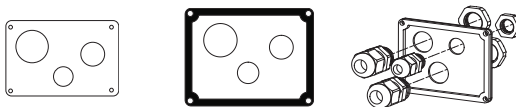

Le operazioni di preparazione per l'installazione della telecamera di rete sono ora complete.

Installazione della staffa di montaggio

Nota:

Prima di installare la staffa, verificare che tutti i cavi siano stati installati ma non alimentati. Alimentare i cavi solo al termine dell'installazione.

1. Installare la staffa dell'alloggiamento a cupola AXIS T95A00/T95A10 su una parete e verificare che le viti e le spine siano appropriate per il materiale della parete (legno, metallo, cemento o materiale di altro tipo) e che siano in grado di sostenere il peso dell'alloggiamento. Installare la staffa nella direzione corretta, facendo riferimento alla seguente figura.

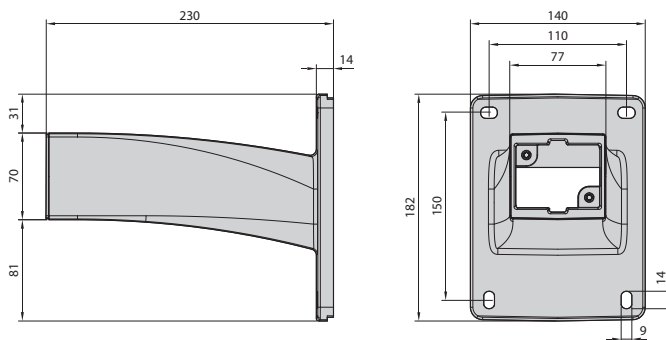

2. Tirare un tratto di cavi sufficiente (circa 50 cm) e inserirlo nella staffa dell'alloggiamento e della telecamera.

Nota:

Per un elenco delle staffe e degli accessori disponibili, visitare il sito web di Axis www.axis.com.

Montaggio dell'alloggiamento sulla staffa

Note:

- Verificare che la staffa sia saldamente fissata in posizione e che i cavi siano stati inseriti nella staffa prima di montare l'alloggiamento della telecamera. Verificare che i cavi non siano alimentati.
 - È generalmente consigliabile inserire un panno morbido e pulito (non fornito in dotazione) nella cupola per mantenerla pulita fino al momento dell'installazione della telecamera.
1. Se è stata montata la copertura superiore dell'alloggiamento per facilitare il trasporto, è necessario nuovamente staccarla in questa fase.
 2. Posizionare l'alloggiamento a cupola AXIS T95A00/T95A10 sulla staffa, facendo attenzione a inserire i cavi (di alimentazione, Ethernet e I/O, a seconda dei casi) dentro l'alloggiamento, quindi serrare le due viti a testa esagonale M5 da 25 mm (fornite con la staffa).

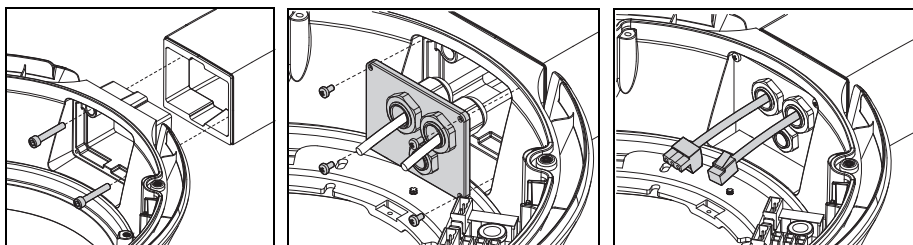

3. Inserire i cavi nei pressacavi e fissare la piastra nel foro sulla staffa. Verificare che i cavi siano saldamente fissati ai pressacavi.
4. Rimuovere il panno di protezione (se utilizzato) dalla cupola, quindi rimuovere tutte le tracce di sporco.

Installazione della telecamera nell'alloggiamento

1. Verificare che l'alloggiamento sia scollegato dall'alimentazione prima di installare la telecamera.
2. Collegare il cavo di rete alla porta Ethernet sulla telecamera.
3. Collegare il cavo di alimentazione alla telecamera.
4. Se applicabile, collegare i cavi I/O ai connettori, come descritto nella guida all'installazione fornita con la telecamera.
5. Abbassare e inserire l'adattatore universale con la telecamera collegata nell'alloggiamento a cupola AXIS T95A00/T95A10, quindi serrare le 3 viti.
6. Collegare l'alloggiamento all'alimentazione come descritto di seguito.
 - *"Istruzioni per l'alloggiamento a cupola AXIS T95A00"* on page 59
 - *"Istruzioni per l'alloggiamento a cupola AXIS T95A10"* on page 60

Istruzioni per l' alloggiamento a cupola AXIS T95A00

Collegare il cavo di alimentazione (100-240V CA) all'alloggiamento.

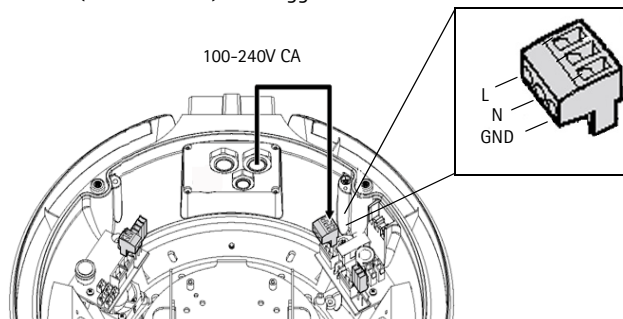

Ingresso a 100-240V CA

Panoramica dell'installazione completa

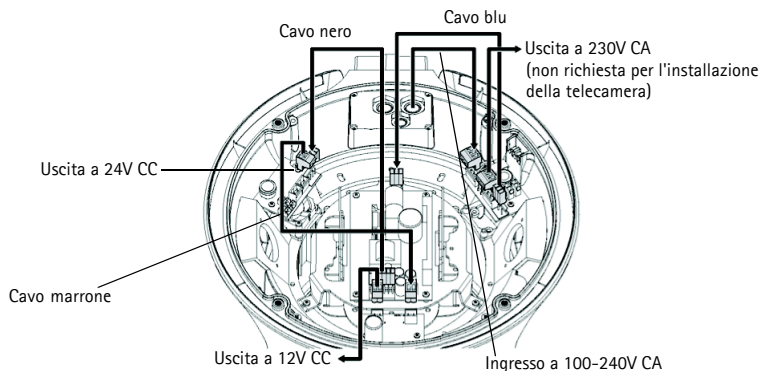

Collegare l'alloggiamento a terra fissando i due cavi forniti alla copertura e al corpo tramite le viti M2 e le rondelle dentellate.

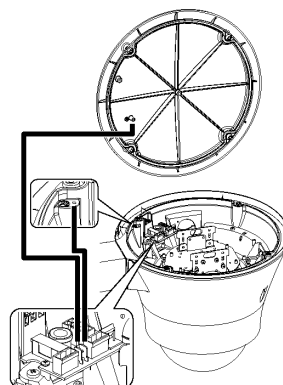

Istruzioni per l' alloggiamento a cupola AXIS T95A10

Collegare il cavo di alimentazione (24V CA) all'alloggiamento.

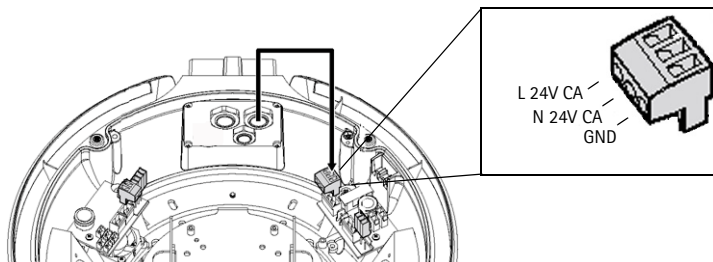

Panoramica dell'installazione completa

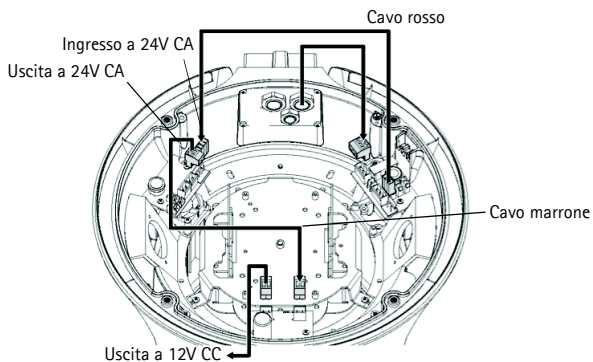

Non staccare il filo di sicurezza durante questa operazione.

Collocare il sacchetto con il desiccante sul lato dell'alloggiamento, lontano dai cavi e dai componenti elettrici.

Nota:

Istruzioni per la telecamera AXIS 231D+/232D+:

Collocare il modulo di connessione in una posizione idonea sulla parte superiore della staffa, lontano dai cavi e dai componenti elettrici.

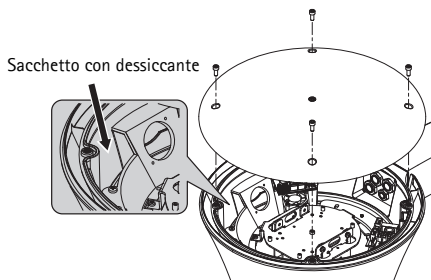

Completamento dell'installazione

1. Controllare che tutti i cavi e i fili nell'alloggiamento siano stati collegati correttamente.
2. Rimontare la copertura superiore dell'alloggiamento e serrare le viti utilizzando la chiave a testa esagonale fornita in dotazione.
3. Collegare l'alloggiamento AXIS T95A all'alimentatore (a 110-240 V c.a. o 24 V c.a., a seconda della versione che si sta utilizzando).
4. Installare la telecamera in rete seguendo le istruzioni riportate nella Guida all'installazione.

A questo punto l'installazione è completata.

La Guida all'installazione della telecamera di rete Axis viene fornita insieme alla telecamera oppure può essere scaricata dal sito web di Axis all'indirizzo www.axis.com.

Rimozione del parasole

Rimuovere le tre viti sul lato del parasole utilizzando un cacciavite Philips, quindi rimuovere la vite nella sezione superiore centrale della piastra di copertura utilizzando la chiave a testa esagonale da 4 mm.

È generalmente consigliabile effettuare questa operazione al termine dell'installazione.

Montaggio dell'adattatore universale sulla telecamera

L'adattatore universale è costituito da cinque piastre.

Adattatore universale montato

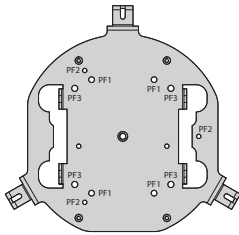
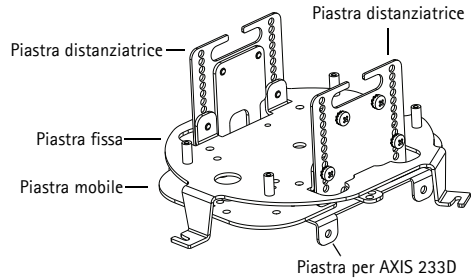

Piastra fissa (vista dal basso)

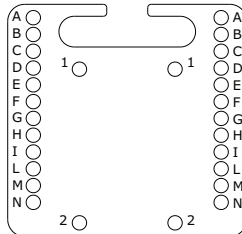

Piastra distanziatrice

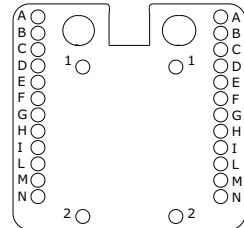

Piastra distanziatrice

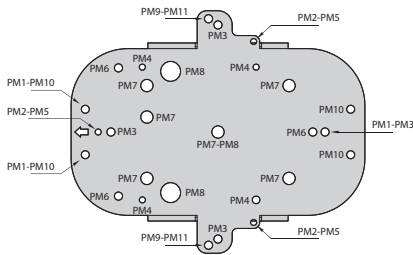

Piastra mobile

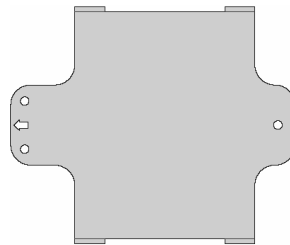

Piastra per AXIS 233D

Istruzioni per la telecamera AXIS 233D

1. Regolare le piastre distanziatrici impostandole alla stessa altezza del foro F+1 sulla piastra distanziatrice (vedere la figura).
2. Inserire la telecamera nelle quattro linguette sull'adattatore universale e fissarla in posizione con le viti. L'adattatore viene fornito già configurato per la telecamera AXIS 233D.

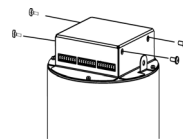

Istruzioni per la telecamera AXIS 213 PTZ

1. Staccare la piastra per la telecamera AXIS 233D rimuovendo i tre dadi.
2. Regolare le piastre distanziatrici impostandole alla stessa altezza dei fori B+2 sulla piastra distanziatrice.
3. Posizionare la telecamera AXIS 213 PTZ sulla piastra mobile.
4. Inserire la telecamera AXIS 213 PTZ nei due fori PM 11 e fissarla in posizione con due viti.

Istruzioni per la telecamera AXIS 214 PTZ

1. Staccare la piastra per la telecamera AXIS 233D rimuovendo i tre dadi.
2. Regolare le piastre distanziatrici impostandole alla stessa altezza dei fori E+1 sulla piastra distanziatrice.
3. Posizionare la telecamera AXIS 214 PTZ sulla piastra mobile.
4. Inserire la telecamera AXIS 214 PTZ nei tre fori PM5 e fissarla in posizione con tre viti.

Istruzioni per la telecamera AXIS 215 PTZ

1. Staccare la piastra per la telecamera AXIS 233D rimuovendo i tre dadi.
2. Regolare le piastre distanziatrici impostandole alla stessa altezza dei fori E+2 sulla piastra distanziatrice.
3. Posizionare la telecamera AXIS 215 PTZ sulla piastra mobile.
4. Inserire la telecamera AXIS 215 PTZ nei quattro fori PM 10 e fissarla in posizione con le viti e i dadi.

Istruzioni per le telecamere AXIS 231D+/232D+

1. Allentare la piastra fissa e staccarla dall'adattatore universale.
2. Inserire la staffa per il montaggio a muro nei fori PF2 sulla piastra fissa. Per rendere più agevole l'operazione può essere opportuno rimuovere temporaneamente la scheda circuiti dalla sezione superiore della piastra fissa (solo per il modello T95A00).
3. Tirare il connettore Ethernet con angolazione a 90° e il cavo del modulo di connessione verso il centro della staffa per il montaggio a muro (fornita con la telecamera).
4. Collegare il cavo del modulo di connessione e il connettore Ethernet angolato alla telecamera.
5. Spingere i perni sporgenti sulla base della telecamera nei fori sulla staffa per il montaggio a soffitto e ruotare la staffa per fissarla in posizione.

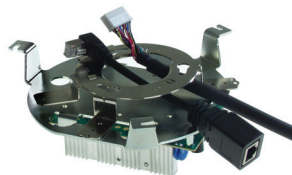

Specifiche tecniche

Caratteristiche generali	
Struttura in alluminio pressofuso Verniciatura con poliestere epossidico	Colore RAL9002
Cupola inferiore in policarbonato	Sfumata o trasparente
Parasole in plastica ABS per l'uso in ambienti esterni	Colore RAL9002
Specifiche meccaniche	
Dimensioni esterne con parasole	Ø 351 x 335 mm
Dimensioni esterne senza parasole	Ø 314 x 322 mm
3 pressacavi	1 pressacavo M20 con cavo avente un diametro di 3,5 - 7,5 mm 1 pressacavo M16 con cavo avente un diametro di 3,5 - 7 mm 1 pressacavo M12 con cavo avente un diametro di 5 - 10 mm
Altre caratteristiche	Guarnizione protettiva
Specifiche elettriche	
Riscaldatore con ventola; intervallo della temperatura d'esercizio: da 15°C a 22°C (±3°C) da 59°F a 71°F (±5 °F)	<ul style="list-style-type: none"> alloggiamento a cupola AXIS T95A00: INGRESSO a 230 V CA, consumo elettrico pari a max 44 W alloggiamento a cupola AXIS T95A10: INGRESSO a 24 V CA, consumo elettrico pari a max 24 W
Morsettiere interne	<ul style="list-style-type: none"> alloggiamento a cupola AXIS T95A00: INGRESSO a 100/240 V CA, 50/60 Hz USCITA a 12 V CC, max 3 A INGRESSO a 100/240 V CA, 50/60 Hz USCITA a 24 V CC, max 1,5 A alloggiamento a cupola AXIS T95A10: INGRESSO a 24 V CA, 50/60 Hz, USCITA a 12 V CC, max. 2 A
Soffiante sempre in funzione	
Prodotti correlati	
AXIS T95A61	Staffa per il montaggio a muro
AXIS T95A64	Adattatore angolare
AXIS T95A67	Adattatore per palo

Specifiche ambientali	
Ambienti interni/esterni	Temperatura d'esercizio: da -30°C a +50°C
Conformità	
<ul style="list-style-type: none">• Marchio CE in conformità alle normative EN61000-6-3, EN 60950, EN50130-4• Classificazione IP66 in conformità alla normativa EN 60529	
Confezione	
Peso dell'unità	alloggiamento a cupola AXIS T95A00 / alloggiamento a cupola AXIS T95A10 - 3,8 kg
Peso della confezione	4,2 kg
Dimensioni della confezione (base x altezza x lunghezza)	38,5 x 38,5 x 47 cm

Carcasa domo AXIS T95A00/T95A10

La Carcasa domo AXIS T95A00/T95A10 se puede utilizar tanto en instalaciones de cámaras de interior como de exterior. Siga estas instrucciones para finalizar la instalación de la Carcasa domo AXIS T95A00/T95A10 y la cámara de red de Axis.

¡Advertencia! Alto voltaje: la conexión eléctrica debe ser realizada por un electricista autorizado. Siga las normativas nacionales y locales aplicables para la instalación.

- "Contenido del paquete" on page 68
- "Instalación" on page 69
- "Especificaciones técnicas" on page 80

Normas de seguridad

Sólo personal técnico cualificado puede instalar este dispositivo.

- Apague la unidad antes de realizar trabajos técnicos en el dispositivo.
- No utilice cables de alimentación gastados o usados.
- No realice ningún cambio o conexión que no se indique en este manual; un uso inadecuado del dispositivo puede originar daños graves y dañar el producto.
- Utilice piezas de recambio originales. El uso de piezas de recambio no originales podría causar incendios, descargas eléctricas y otros daños.
- Antes de instalar el dispositivo, compruebe el material suministrado con objeto de asegurarse de que corresponda a la especificación del pedido.
- Conserve este documento para referencia en el futuro.

Cámaras de red Axis

La Carcasa domo AXIS T95A00/T95A10 admite los siguientes modelos de cámaras:

Modelo de cámara:

- AXIS 213 PTZ
- AXIS 214 PTZ
- AXIS 215 PTZ
- AXIS 231D+/232D+
- AXIS 233D

Nota:

Antes de comenzar, asegúrese de que el contenido del paquete de la Carcasa domo AXIS T95A00/T95A10, los cables, herramientas y documentación necesarios estén disponibles. Consulte la "Contenido del paquete" on page 68.

Contenido del paquete

Caja grande:

- (1) Carcasa domo AXIS T95A00/T95A10



Caja pequeña:

- (2) Domos: cubierta transparente y ahumada



- (1) Anillo de sujeción para domo

- (1) Junta de goma para domo



- (4) Tornillos M3 de 10mm para anillo de fijación



Bolsa de plástico:

- (1) Placa para prensaestopas

- (1) Junta para la placa del prensaestopas



- (1) Prensaestopas M20

- (1) Prensaestopas M16

- (1) Prensaestopas M12



- (1) Tuerca de plástico para prensaestopas M20

- (1) Tuerca de plástico para prensaestopas M16

- (1) Tuerca de plástico para prensaestopas M12



- (3) Tornillos M3 de 10 mm



- (3) Tornillos M3 de 8 mm



- (4) Tornillos M4 de 10mm



- (3) Tuercas M3

- (4) Tuercas M4

- (4) Arandelas de bloqueo



- (1) Llave Allen de 3 mm



Bolsa de plástico:

- (1) Bolsa de sal desecante



Piezas adicionales:

- (1) Cable de alimentación para cámaras AXIS 213 PTZ, AXIS 214 PTZ y AXIS 215 PTZ



- (1) Cable Ethernet con ángulo de 90 grados para cámaras AXIS 231D+/232D+



Herramientas y piezas no incluidas

Destornillador de estrella

Escuadra de techo para AXIS 231D+/232D+ (suministrada con la cámara de red)

Llave regulable

Otras piezas necesarias

Escuadra de montaje

Consulte en www.axis.com los accesorios y escuadras disponibles.

Cable de alimentación

Ejemplos:

Cable AWG20 de 100-240 VCA (Carcasa domo AXIS T95A00)

Cable AWG22 de 24 VCA (Carcasa domo AXIS T95A10)

Cable de red

Se recomienda cable de par trenzado blindado (STP) CAT 5

Paño suave

Se recomienda para proteger el domo durante la instalación de la carcasa.

Nota:

No son necesarios todos los tornillos suministrados para todas las instalaciones de las cámaras.

Instalación

Antes de instalar la cámara en el exterior, siga estos pasos en el interior para ahorrar tiempo en el lugar de instalación.

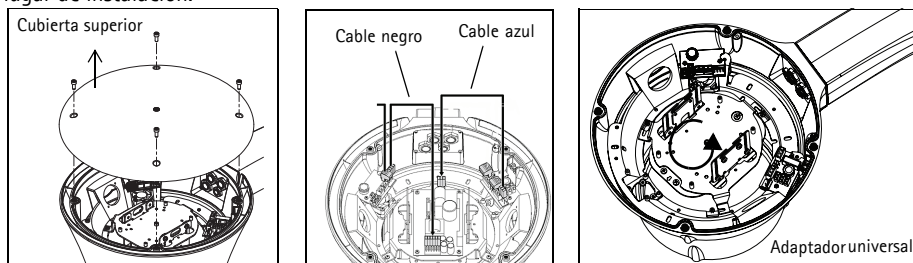

Conexión del adaptador universal a la cámara

1. Retire la cubierta superior de la carcasa (con cuatro tornillos) utilizando la llave Allen de 3 mm.
2. Sólo para Carcasa domo AXIS T95A00: retire los dos conectores (con cables negro y azul) conectados a la placa de circuitos encima del adaptador universal.
3. Afloje los tres tornillos que sujetan el adaptador universal. Gire ligeramente y saque el adaptador universal de la carcasa.
4. Conecte el adaptador universal a la cámara. Para obtener información detallada, consulte la página 78.

Nota:

No instale la cámara en la carcasa al llegar a este punto. Transpórtela antes con cuidado hasta el lugar de instalación.

Fijación de la cubierta de domo a la carcasa

Coloque el anillo de sujeción sobre el domo. Inserte los cuatro tornillos M3 de 10 mm para mantener unidos el anillo, la cubierta de domo y la junta. Fije la tapa de domo (transparente o ahumada) en la parte inferior de la carcasa.

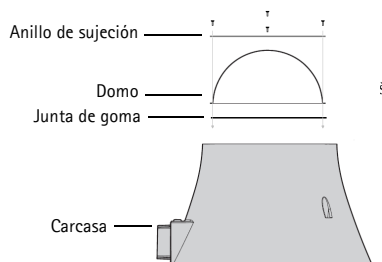

Conexión de la alimentación de las cámaras AXIS 213 PTZ, AXIS 214 PTZ y AXIS 215 PTZ

Conecte el cable de alimentación (suministrado) a la salida de 12 VCC, tal y como se muestra en la imagen.

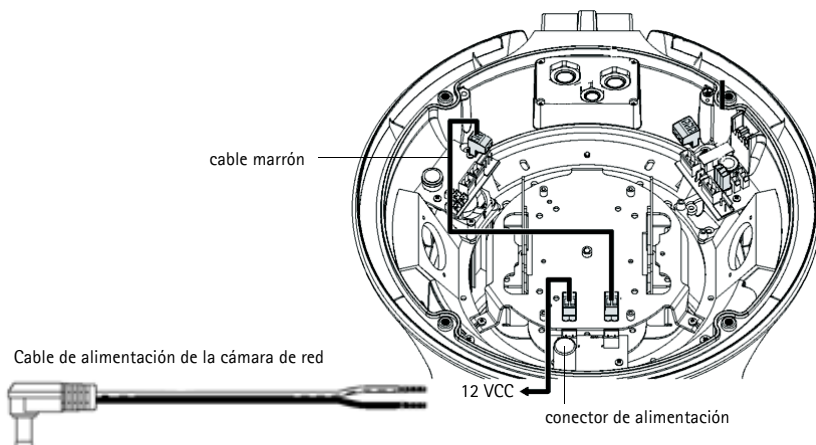

Salida de 12 VCC de la Carcasa domo AXIS T95A00/T95A10	
Cable de alimentación de la cámara	Conector de alimentación de la carcasa
negro rojo	toma de tierra (GND) 12 V

Conexión de la alimentación de las cámaras AXIS 231D+/232D+ y AXIS 233D

1. Desenchufe el conector de la fuente de alimentación de 12 VCC situada frente a la abertura de la escuadra, como se indica en la siguiente ilustración.

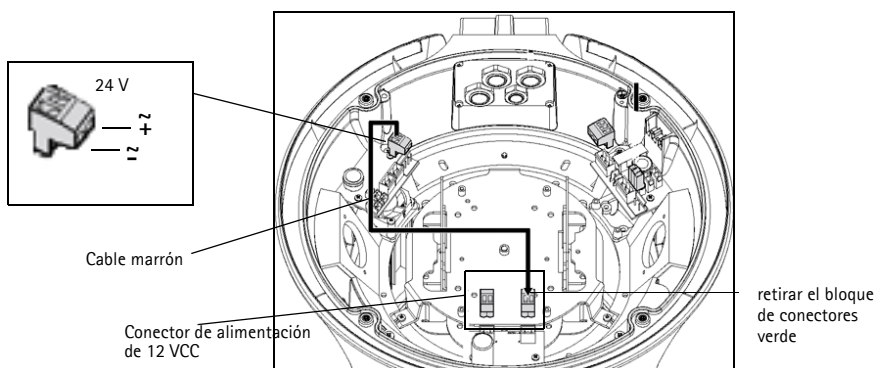

2. Retire el bloque verde de conectores de 2 pines de los cables.
3. Conecte el cable al conector de alimentación de la cámara tal y como se describe a continuación:

AXIS 231D+/232D+

- Carcasa domo AXIS T95A00 (24 V CC)
- Carcasa domo AXIS T95A10 (24 V CA)

Conecte el cable marrón a los pines de 24 V CA/CC del módulo de conexión de la cámara AXIS 231D+/232D+ (consulte la ilustración).

Nota:

El módulo de conexión de la cámara AXIS 231D+/232D+ contiene un rectificador para que los cables puedan conectarse de las dos formas.

AXIS 231D+/232D+ Módulo de conexión

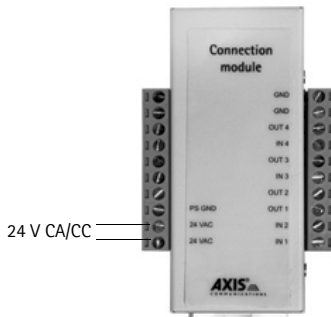

AXIS 233D

Como la cámara todavía no se ha instalado en la carcasa, este es un paso preliminar que muestra cómo conectar los cables marrones del conector de 24 V al bloque de conectores verde de 8 pines (suministrado con la cámara). Cuando la cámara se instale posteriormente en la carcasa, este bloque de conectores se conectará a la propia cámara. Tras consultar el diagrama de conexiones de la derecha, conecte los cables marrones para la versión de la carcasa T95A.

- Carcasa domo AXIS T95A00 (24 V CC)

Conecte +24 V a CA/CC+

Conecte -24 V a GND/CC-

- Carcasa domo AXIS T95A10 (24 V CA)

Conecte +24 V a CA/CC+

Conecte -24 V a CA.

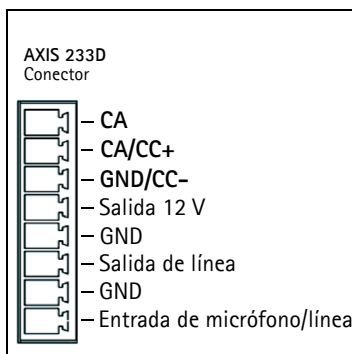

Preparación de la placa de prensaestopas

Fije los 3 prensaestopas a la placa de prensaestopas y coloque los tacos de prensaestopas sobre ellos. Inserte los cuatro tornillos M3 a través de la junta y la placa.

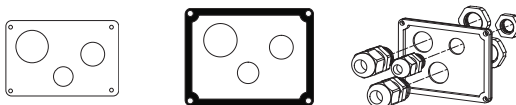

Ha finalizado la preparación para la instalación de la cámara de red.

Instalación de la escuadra de montaje

Nota:

Antes de instalar la escuadra, compruebe que todos los cables estén colocados pero sin alimentación. No conecte los cables hasta que la instalación haya finalizado.

1. Instale la escuadra de la Carcasa domo AXIS T95A00/T95A10 en una pared y compruebe que los tornillos y los tacos sean apropiados para la pared (madera, metal, hormigón u otro material) y adecuados para el peso de la carcasa. Para instalar la escuadra en la dirección correcta, consulte la siguiente figura.

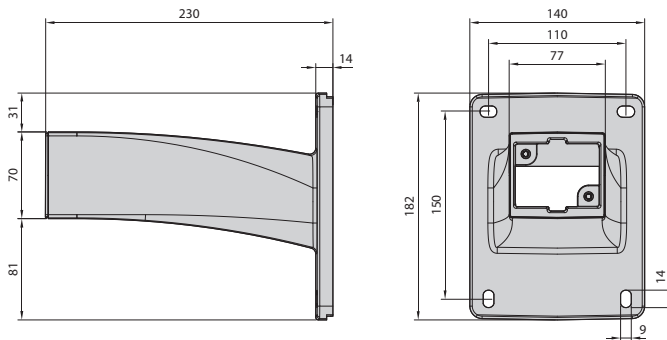

2. Pase una longitud suficiente de cables para la carcasa y la cámara a través de la escuadra (aproximadamente 50 cm).

Nota:

Visite el sitio Web de Axis, www.axis.com, para obtener una lista completa de las escuadras y accesorios disponibles.

Montaje de la carcasa en la escuadra

Notas:

- Compruebe que la escuadra esté bien sujeta y que los cables hayan pasado a través de ella antes de instalar la carcasa de la cámara. Asegúrese de que los cables no reciban alimentación.
 - Se recomienda que coloque un paño suave y limpio (no incluido) en la carcasa para garantizar su limpieza hasta el momento que instale la cámara.
1. Si la cubierta superior de la carcasa está conectada para facilitar el transporte, desconéctela de nuevo al llegar a este punto.
 2. Coloque la Carcasa domo AXIS T95A00/T95A10 frente la escuadra, asegurándose de pasar los cables (cables de alimentación, Ethernet y E/S, si corresponde) por la carcasa, y apriete los dos tornillos de llave Allen M5 de 25 mm (incluidos con la escuadra).

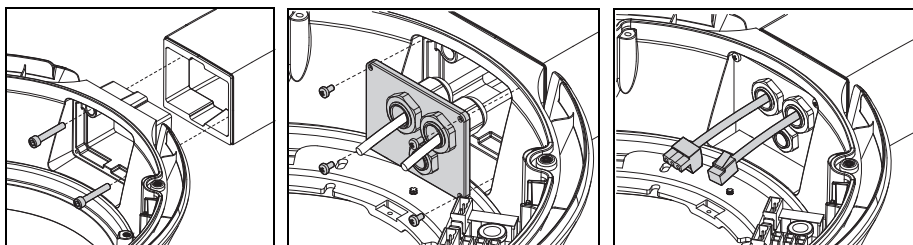

3. Pase los cables por los prensaestopas y fije el orificio de la escuadra con la placa de prensaestopas. Asegúrese de que los cables estén bien fijados en los prensaestopas.
4. Retire el paño protector (si ha utilizado uno) del domo y elimine cualquier rastro de polvo.

Instalación de la cámara en la carcasa

1. Compruebe que la carcasa no está conectada a la alimentación antes de instalar la cámara.
2. Conecte el cable de red al puerto Ethernet de la cámara.
3. Conecte el cable de alimentación a la cámara.
4. Si procede, conecte los cables de E/S a los conectores según se describe en la guía de instalación que se suministra con la cámara.
5. Baje el adaptador universal con la cámara conectada en la Carcasa domo AXIS T95A00/T95A10 y apriete los 3 tornillos.
6. Conecte la alimentación a la carcasa, tal y como se describe a continuación.
 - "Para la Carcasa domo AXIS T95A00" on page 75
 - "Para la Carcasa domo AXIS T95A10" on page 76

Para la Carcasa domo AXIS T95A00

Conecte el cable de alimentación (100-240 V CA) a la carcasa.

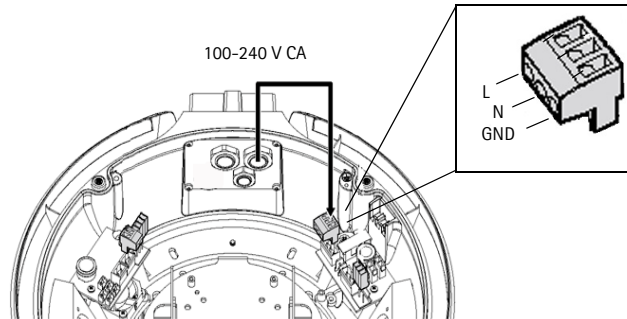

Entrada de 100-240 V CA

Descripción general de la instalación

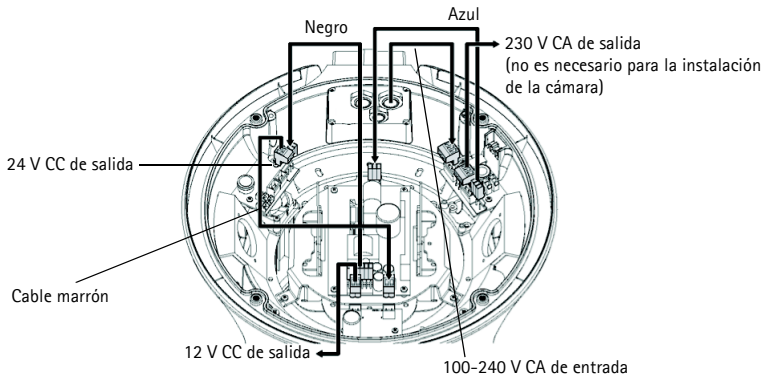

Conecte a tierra la carcasa fijando los dos cables suministrados a la cubierta y al cuerpo con los tornillos M3 y las arandelas dentadas.

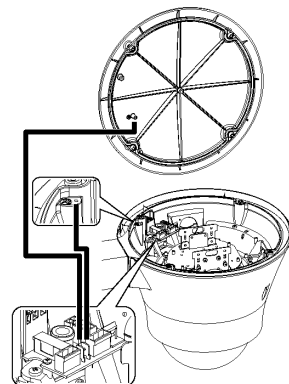

Para la Carcasa domo AXIS T95A10

Conecte el cable de alimentación (24 V CA) a la carcasa.

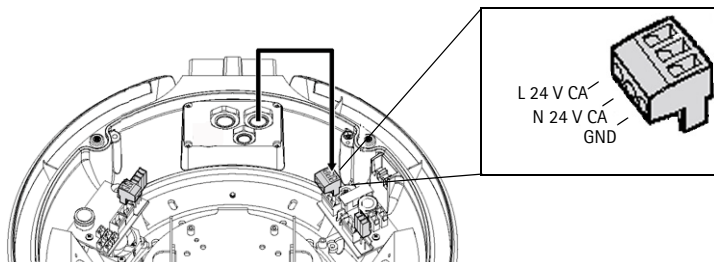

Descripción general de la instalación

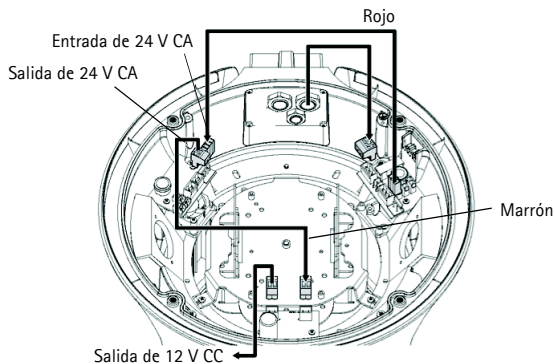

El cable de seguridad deberá permanecer fijado durante el servicio.

Coloque la bolsa desecante en el lado de la carcasa y lejos de los cables y componentes eléctricos.

Nota:

Para las cámaras AXIS 231D+/232D+:

Coloque el módulo de conexión en una posición adecuada encima de la escuadra, alejado de los cables y componentes eléctricos.

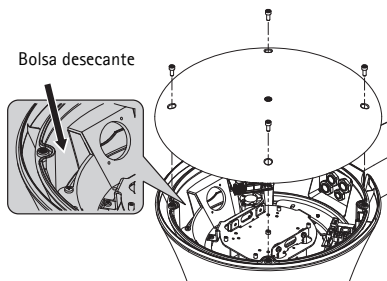

Finalización de la instalación

1. Compruebe que todos los cables y alambres de la carcasa estén bien conectados.
2. Vuelva a colocar la cubierta superior de la carcasa y apriete los tornillos con la llave Allen suministrada.
3. Conecte la carcasa AXIS T95A a la fuente de alimentación (110-240 V CA o 24 V CA, según la versión que utilice).
4. Siga las instrucciones de la Guía de instalación para instalar la cámara en la red.

La instalación ha finalizado.

La guía de instalación de la cámara de red de Axis se suministra con la cámara y está disponible en el sitio Web de Axis, www.axis.com.

Para retirar el parasol

Saque los tres tornillos situados en el lado del parasol con un destornillador de estrella y el tornillo de la parte central superior de la placa de la cubierta con la llave Allen de 4 mm.

Se recomienda que se lleve a cabo después de la instalación.

Montaje del adaptador universal en la cámara

El adaptador universal está formado por cinco placas.

Adaptador universal ensamblado

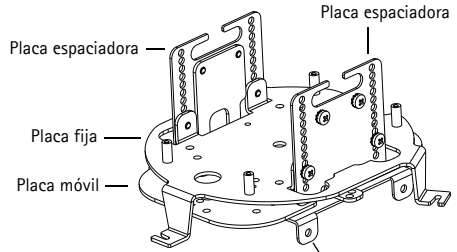

Placa de la cámara AXIS 233D

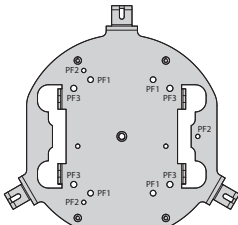

Placa fija (vista desde abajo)

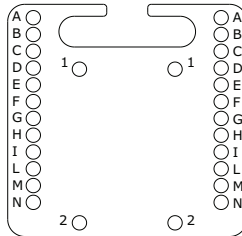

Placa espaciadora

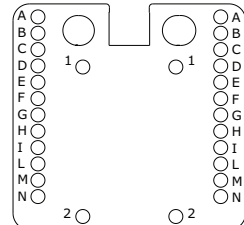

Placa espaciadora

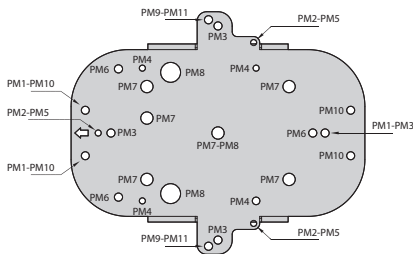

Placa mDŠvi

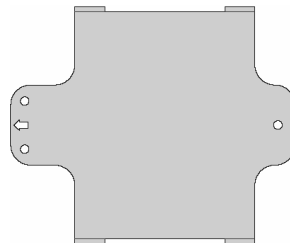

Placa de la cámara AXIS 233

Para cámaras AXIS 233D

1. Ajuste la altura de las placas espaciadoras en el orificio F+1 (consulte la ilustración).
2. Coloque la cámara dentro de las cuatro orejas del adaptador universal y atornillela en su sitio. El adaptador se suministra configurado para la cámara AXIS 233D.

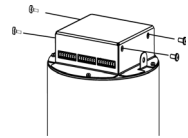

Para cámaras AXIS 213 PTZ

1. Quite las tres tuercas para desconectar la placa de la cámara AXIS 233D.
2. Ajuste la altura de las placas espaciadoras en los orificios B+2.
3. Coloque la cámara AXIS 213 PTZ en la placa móvil.
4. Fije la cámara AXIS 213 PTZ en los dos orificios PM 11 con dos tornillos.

Para cámaras AXIS 214 PTZ

1. Quite las tres tuercas para desconectar la placa de la cámara AXIS 233D.
2. Ajuste la altura de las placas espaciadoras en los orificios E+1.
3. Coloque la cámara AXIS 214 PTZ en la placa móvil.
4. Fije la cámara AXIS 214 PTZ en los tres orificios PM5 con tres tornillos.

Para cámaras AXIS 215 PTZ

1. Quite las tres tuercas para desconectar la placa de la cámara AXIS 233D.
2. Ajuste la altura de las placas espaciadoras en los orificios E+2.
3. Coloque la cámara AXIS 215 PTZ en la placa móvil.
4. Fije la cámara AXIS 215 PTZ en los cuatro orificios PM 10 con cuatro tornillos y tuercas.

Para cámaras AXIS 231D+/232D+

1. Desatornille la placa fija del adaptador universal.
2. Conecte la escuadra de techo a los orificios PF2 de la placa fija. Puede que le resulte más fácil si retira temporalmente la placa de circuitos de la parte superior de la placa fija (sólo T95A00).
3. Pase el conector Ethernet de ángulo de 90° suministrado y el cable del módulo de conexión por el centro de la escuadra de techo (se incluye con la cámara).
4. Conecte el cable del módulo de conexión y el conector Ethernet angular a la cámara.
5. Pase los tacos de la base de la cámara por los orificios de la escuadra de techo y gírelo para fijarlo en su posición.

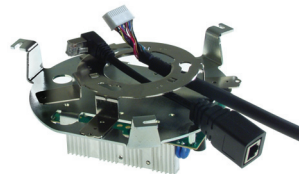

Especificaciones técnicas

Generales	
Aluminio troquelado integrado Pintura en polvo de epoxipoliéster	Color RAL9002
Domo inferior de policarbonato	Ahumado o transparente
Parasol de plástico ABS para uso exterior	Color RAL9002
Mecánicas	
Dimensiones externas con parasol	Ø 351 x 335 mm (13,8 x 13,2")
Dimensiones externas sin parasol	Ø 314 x 322 mm (12,4 x 12,7")
3 prensaestopas	1x M20 con cable Ø 3,5 - 7,5 mm (0,1 - 0,3") 1x M16 con cable Ø 3,5 - 7 mm (0,1 - 0,3") 1x M12 con cable Ø 5 - 10 mm (0,2 - 0,4")
Otras	Junta protectora
Eléctricas	
Calefactor asistido por ventilador; intervalo de temperaturas de funcionamiento: 15°C a 22°C (±3°C) 59°F a 71°F (±5°F)	<ul style="list-style-type: none"> Carcasa domo AXIS T95A00: 230 V CA ENTRADA, consumo 44 W máx. Carcasa domo AXIS T95A10: 24 V CA ENTRADA, consumo 24 W máx.
Conectores de alimentación internos	<ul style="list-style-type: none"> Carcasa domo AXIS T95A00: 100/240 V CA ENTRADA, 50/60 Hz 12 V CC SALIDA, 3 A máx. 100/240 V CA ENTRADA, 50-60 Hz 24 V CC SALIDA, 1,5 A máx. Carcasa domo AXIS T95A10: 24 V CA ENTRADA, 50/60 Hz; 12 V CC SALIDA, 2 A máx.
Ventilador en funcionamiento continuo.	
Productos relacionados	
AXIS T95A61	Escuadra de pared
AXIS T95A64	Adaptador de esquina
AXIS T95A67	Adaptador de poste

Entorno	
Interior / Exterior	Temperatura de funcionamiento: -30° C a +50° C (-4° F a +122° F)
Cumplimiento normativo	
<ul style="list-style-type: none">• CE conforme a EN61000-6-3, EN 60950, EN50130-4• IP66 conforme a EN 60529	
Paquete	
Peso de la unidad	Carcasa domo AXIS T95A00 / Carcasa domo AXIS T95A10: 3,8 kg / 8,3 libras
Peso del paquete	4,2 kg / 9,3 libras
Dimensiones del paquete (Anch. x Alt. x Long.)	38,5 x 38,5 x 47 cm / 15,1 x 15,1 x 18,5"

Installation Guide

AXIS T95A00 Dome Housing/ AXIS T95A10 Dome Housing

© Axis Communications AB, 2008-2011

Ver.2.1

Printed: July 2011

Part No. 43917

Free Manuals Download Website

<http://myh66.com>

<http://usermanuals.us>

<http://www.somanuals.com>

<http://www.4manuals.cc>

<http://www.manual-lib.com>

<http://www.404manual.com>

<http://www.luxmanual.com>

<http://aubethermostatmanual.com>

Golf course search by state

<http://golfingnear.com>

Email search by domain

<http://emailbydomain.com>

Auto manuals search

<http://auto.somanuals.com>

TV manuals search

<http://tv.somanuals.com>