

BOSE[®]

SOUNDDOCK[™]

DIGITAL MUSIC SYSTEM



WARNING: To reduce the risk of fire or electrical shock, do not expose the product to rain or moisture.

WARNING: The apparatus shall not be exposed to dripping or splashing, and objects filled with liquids, such as vases, shall not be placed on the apparatus. As with any electronic product, use care not to spill liquids into any part of the system. Liquids can cause a failure and/or a fire hazard.

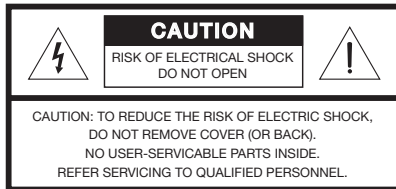

The lightning flash with arrowhead symbol, within an equilateral triangle, alerts the user to the presence of uninsulated dangerous voltage within the system enclosure that may be of sufficient magnitude to constitute a risk of electric shock.



The exclamation point within an equilateral triangle alerts the user to the presence of important operating and maintenance instructions in this owner's guide.

Note:

WARNING: No naked flame sources, such as lighted candles, should be placed on the apparatus.

Note: This product is intended to be used only with the power supply provided.

Note: Where the mains plug is used as the disconnect device, such disconnect device shall remain readily operable.

Note: This product must be used indoors. It is neither designed or tested for use outdoors, in recreation vehicles, or on boats.

C E This product conforms to the EMC directive 89/336/EEC and to the Low Voltage Directive 73/23/EEC. The complete Declaration of Conformity can be found on www.bose.com.

Please read this owner's guide

Please take the time to follow the instructions in this owner's guide carefully. It will help you set up and operate your system properly and enjoy all of its advanced features. Please save this owner's guide for future reference.

WARNING: Keep the remote control battery away from children. It may cause a fire or chemical burn if mishandled. Do not recharge, disassemble, heat above 100° C (212° F), or incinerate. Dispose of used batteries promptly. Replace only with a battery of the correct type and model number.

WARNING: Danger of explosion if battery is incorrectly replaced. Replace only with Duracell, Eveready, Energizer, Maxell, Toshiba, or Shun Wo CR2032 or DL2032 3-volt lithium battery.

Please dispose of used batteries properly, following any local regulations. Do not incinerate.



- 1. Read these instructions** – for all components before using this product.
- 2. Keep these instructions** – for future reference.
- 3. Heed all warnings** – on the product and in the owner's guide.
- 4. Follow all instructions.**
- 5. Do not use this apparatus near water or moisture** – Do not use this product near a bathtub, washbowl, kitchen sink, laundry tub, in a wet basement, near a swimming pool, or anywhere else that water or moisture are present.
- 6. Clean only with a dry cloth** – and as directed by Bose Corporation. Unplug this product from the wall outlet before cleaning.
- 7. Do not block any ventilation openings. Install in accordance with the manufacturer's instructions** – To ensure reliable operation of the product and to protect it from overheating, put the product in a position and location that will not interfere with its proper ventilation. For example, do not place the product on a bed, sofa, or similar surface that may block the ventilation openings. Do not put it in a built-in system, such as a bookcase or a cabinet that may keep air from flowing through its ventilation openings.
- 8. Do not install near any heat sources, such as radiators, heat registers, stoves or other apparatus (including amplifiers) that produce heat.**
- 9. Protect the power cord from being walked on or pinched, particularly at plugs, convenience receptacles, and the point where they exit from the apparatus.**
- 10. Only use attachments/accessories specified by the manufacturer.**
- 11. Use only with the cart, stand, tripod, bracket or table specified by the manufacturer or sold with the apparatus. When a cart is used, use caution when moving the cart/apparatus combination to avoid injury from tip-over.**
- 12. Unplug this apparatus during lightning storms or when unused for long periods of time** – to prevent damage to this product.
- 13. Refer all servicing to qualified service personnel. Servicing is required when the apparatus has been damaged in any way: such as power supply cord or plug is damaged; liquid has been spilled or objects have fallen into the apparatus; the apparatus has been exposed to rain or moisture, does not operate normally, or has been dropped** – Do not attempt to service this product yourself. Opening or removing covers may expose you to dangerous voltages or other hazards. Please call Bose to be referred to an authorized service center near you.
- 14. To prevent risk of fire or electric shock, avoid overloading wall outlets, extension cords, or integral convenience receptacles.**
- 15. Do not let objects or liquids enter the product** – as they may touch dangerous voltage points or short-out parts that could result in a fire or electric shock.
- 17. See product enclosure for safety related markings.**
- 18. Use proper power sources** – Plug the product into a proper power source, as described in the operating instructions or as marked on the product.



Information about products that generate electrical noise

If applicable, this equipment has been tested and found to comply with the limits for a Class B digital device, pursuant to Part 15 of the FCC rules. These limits are designed to provide reasonable protection against harmful interference in a residential installation. This equipment generates, uses, and can radiate radio frequency energy and, if not installed and used in accordance with the instructions, may cause harmful interference to radio communications. However, there is no guarantee that interference will not occur in a particular installation. If this equipment does cause harmful interference to radio or television reception, which can be determined by turning the equipment off and on, you are encouraged to try to correct the interference by one or more of the following measures:

- Reorient or relocate the receiving antenna.
- Increase the separation between the equipment and receiver.
- Connect the equipment to an outlet on a different circuit than the one to which the receiver is connected.
- Consult the dealer or an experienced radio/TV technician for help.

This product complies with the Canadian ICES-003 Class B specification.

How this system takes your iPod sound public

Congratulations on your choice of the SoundDock™ digital music system from Bose. Designed specifically to work with your iPod, this system provides high-quality audio performance that invites your music to come out and play. Don't be surprised if it attracts a wider audience of people who love the sound.

The SoundDock digital music system:

- features a credit card-sized remote for command of the system volume and basic iPod functions from almost anywhere in the room
- allows full control of your iPod while it is docked in the system
- works with any size iPod with a docking connector on the bottom
- recharges the battery of your iPod while it is docked in the system

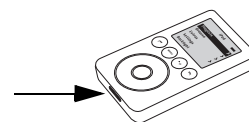

Unpacking the system

Check the carton for all of the parts shown (Figure 1). Save the carton for possible future use. Be sure to repack the system in its shipping carton to transport it outside your residence.

Figure 1

What's included in the carton

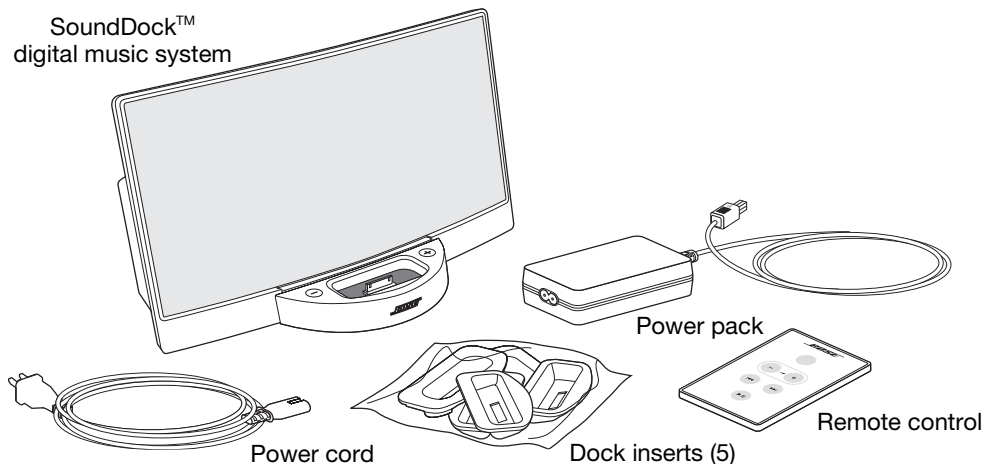

Place the system on a firm and level surface. Its speaker drivers are shielded, which limits the possibility of video interference if it is placed near a computer or video screen.

Getting it ready

Before you enjoy the sound, you need to install an insert in the dock on the front of the system. Then you can plug the system in.

To install an insert:

1. Check the bottom of each insert to identify the one that fits your iPod (Figure 2).
Using the correct insert ensures a snug fit for your iPod.

Figure 2

Labels on the five inserts

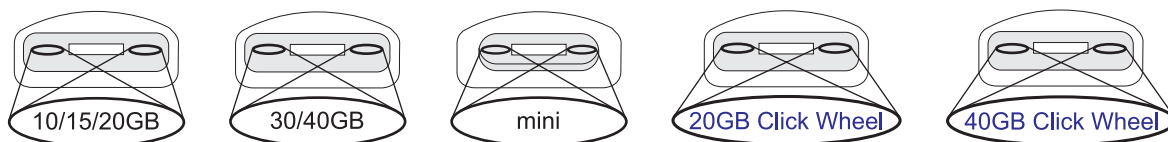

2. Position the selected insert over the dock.
3. Press on both sides of the insert until it rests firmly in place (Figure 3).

Figure 3

Installing an insert

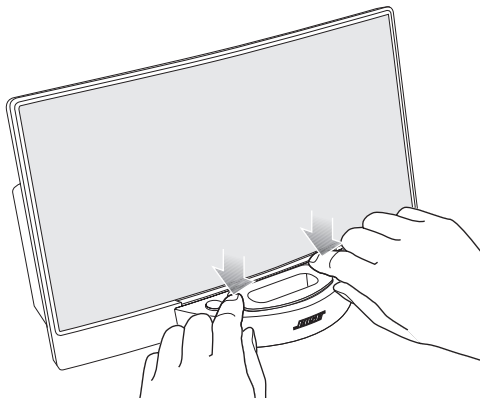

You can remove and replace the insert with any of the five provided. This allows you to use the system with an iPod of a different size. For details, see “To remove an insert from the dock” on page 9.

With the proper insert installed, you can now plug in the system.

Be sure you can see the symbol on top of the small connector end (Figure 4). Insert it into the jack on the back of the system matching the direction of the arrows on this connector and on the system.

Figure 4

Plugging in the system

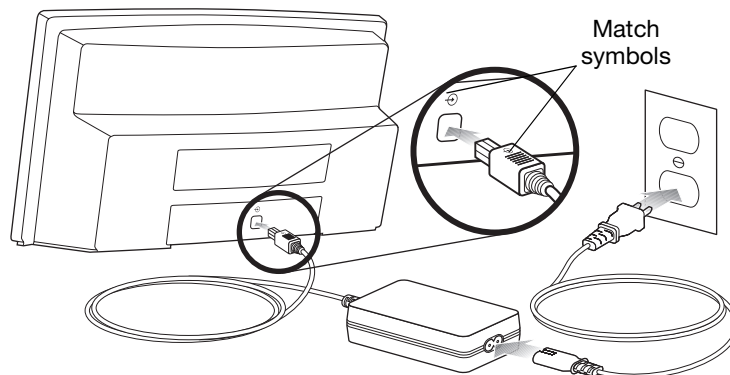

To check for iPod compatibility

For the SoundDock™ system remote control to work as intended with your iPod, it must be running Version 2.2 or later of the Apple software.

To check your iPod for the software version currently installed, select Settings, About, Version on the iPod display. If you need to upgrade, simply visit the Apple iPod website and follow the instructions there for a free download. Go to:

<http://www.apple.com/ipod/download/>

Using the system

Your SoundDock™ digital music system is ready to go as soon as you plug it in. Simply set your iPod to play what you want and insert it into the dock on the front of the system (below).

- You should hear the music immediately. If you do not, refer to “Troubleshooting” on page 10.
- The + and – buttons on either side of the dock (right) allow you to adjust the system volume.
- Whenever your iPod is docked in the system, it recharges (until fully charged).

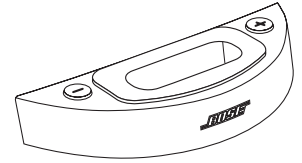



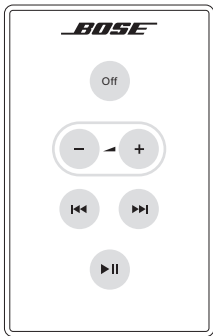

🎵 **Note:** When earphones are plugged into your iPod, sound comes from both the earphones and the system.

Taking control

Use the remote to control the sound as you move around the room.



- Press  once to turn off your iPod. It continues charging while in the dock.
- Turn on your iPod and press  to adjust the system volume. Press and hold for faster adjustment.
- Press   to move to the previous or next track. Press and hold to fast-forward or reverse the current track.
- Press  once to pause play; again to resume it. Press and hold to turn off your iPod.

Other control options:

- To mute the system – Set the system volume to its lowest level, or press  to temporarily halt playback, or turn off your iPod.
- To turn off the SoundDock system – Remove your iPod from the dock or unplug the system from the outlet.

Using your iPod:

- Your iPod navigation controls are fully functional while it is docked in the system.
- Your iPod volume jog wheel changes the headphone volume only. It has no effect on the SoundDock system.

Maintaining the system

Changing the remote control battery is the only regular maintenance that is required. You may also clean the system as needed.

To replace the remote control battery

Replace the remote control battery when it stops operating (normally every year or two), or its range seems reduced. Use only a Duracell, Eveready, Energizer, Maxell, Toshiba, or Shun Wo CR2032 or DL2032 3-volt lithium battery.

Keep in mind that lighting and other room conditions, in addition to battery age, can affect the operating range of an infrared remote control.

Figure 5

Inserting a new battery

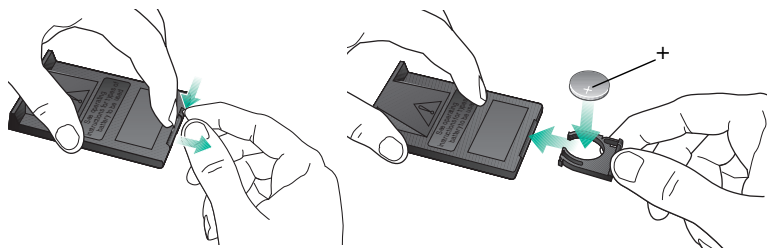

To clean the system

Wipe the system using a soft dry cloth. You can also lightly vacuum the grille.

- Do not use solvents, chemicals, or sprays.
- Do not allow liquids to spill or objects to drop into any openings.

To remove an insert from the dock

1. With your thumbs on the front of the dock near the Bose® logo, and your index fingers inside it, pinch until the rear of the insert lifts up (Figure 6).
2. Lift out the insert and replace it with the one you need.

Figure 6

Removing an insert

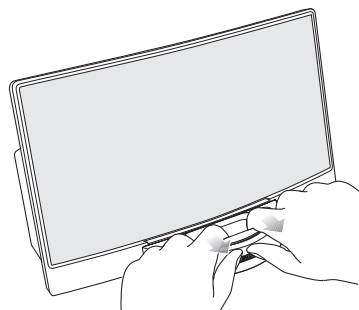

Troubleshooting

Problem	What to do
Your iPod does not dock properly	<ul style="list-style-type: none"> • Make sure the dock insert is the proper fit for your iPod (refer to “Getting it ready” on page 6). • Remove your iPod from the dock and check for obstructions on the connectors in the dock and on your iPod. Then reseat it in the dock.
No sound	<ul style="list-style-type: none"> • Make sure the system is plugged in, your iPod is turned on, and a music track is selected and playing. • Press the Play/Pause button on the remote control. • Increase the volume setting for the system. • Remove your iPod from the dock, wait briefly, then reseat it. You may need to do this a few times. • Make sure your iPod is running compatible software (refer to “To check for iPod compatibility” on page 7).
No sound <i>and</i> your iPod is not charging	<ul style="list-style-type: none"> • Make sure the power cable is securely plugged in to a functioning wall outlet and with the symbol on the small connector matched to the one on the back of the SoundDock™ system. Refer to Figure 4 on page 7. • Make sure your iPod is firmly seated in the dock.
No sound after quickly undocking or docking your iPod	<ul style="list-style-type: none"> • Remove your iPod from the dock, wait for 5 seconds, and return it to the dock. • Unplug the power cable for 1 minute, then plug it back in. This resets the system.
Your iPod does not respond to the SoundDock remote control buttons shown: 	<ul style="list-style-type: none"> • Remove your iPod from the dock, wait briefly, then reseat it. You may need to do this a few times. • Try the remote from a different location. If it works there, strong lighting or other room conditions may be causing the problem. • Make sure nothing blocks the infrared (IR) signal path from the remote to your SoundDock system. Wipe off the small red lens on the front end of the remote. • Check the remote control battery to make sure the + side is up as shown in Figure 5 on page 9. • Replace the remote control battery. • Upgrade software on your iPod. For details, refer to “To check for iPod compatibility” on page 7.
Your SoundDock system does not respond to its remote commands or to the + and – volume buttons on the front of the system	<ul style="list-style-type: none"> • Unplug the power cable for 1 minute, then plug it back in. This resets the system. • Contact Bose® Customer Service about the problem.

Customer Service

For questions about the SoundDock™ digital music system, contact your local Bose® dealer. To contact Bose directly, see the address list included in the carton.

Warranty

Your SoundDock digital music system is covered by a transferable limited warranty. See your product registration card for details.

Please be sure to fill out the information section on the card and mail it to Bose. Or, to register online, select Product Registration at the bottom of the Customer Service page of our website:

www.bose.com

Technical Information

Power rating

100-240V \sim 50-60Hz, 1.5A

System size and weight

6.65"H x 11.91"W x 6.48"D
(16.89 cm x 30.26 cm x 16.47 cm)
4.56 lb (2.1 kg)

ข้อมูลด้านความปลอดภัย

- คำเตือน:** เพื่อลดความเสี่ยงจากการเกิดเพลิงไหม้หรือไฟฟ้าดูด อย่าให้ผลิตภัณฑ์นี้เปียกฝนหรือถูกความชื้น
- คำเตือน:** ไม่ควรให้อุปกรณ์อยู่ในบริเวณที่มีน้ำหยดหรือกระเซ็น และไม่ควรวางภาชนะบรรจุน้ำ เช่น แจกัน ไว้บนอุปกรณ์ ผลิตภัณฑ์นี้ควรได้รับการดูแลเช่นเดียวกับผลิตภัณฑ์อิเล็กทรอนิกส์อื่นๆ ระวังอย่าให้น้ำหยดลงในส่วนใดของระบบ น่าจะเป็นสาเหตุให้การทำงานล้มเหลวและ/หรือ เสี่ยงอันตรายต่อเพลิงไหม้

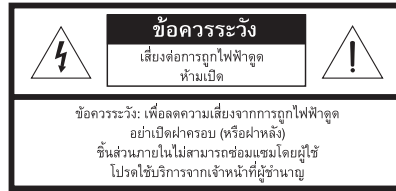
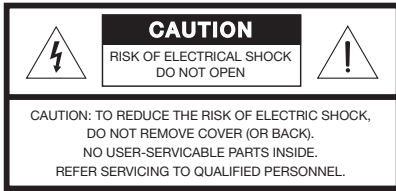

- สัญลักษณ์สายฟ้าที่มีหัวลูกศร ซึ่งอยู่ภายในรูปสามเหลี่ยมด้านเท่า เป็นสัญลักษณ์เตือนผู้ใช้ถึงแรงดันไฟฟ้าที่เป็นอันตรายที่ไม่มีการป้องกันไฟฟ้ารัวภายในโครงหุ้มระบบ ซึ่งเป็นแรงดันที่มีปริมาณมากพอจะทำให้มีความเสี่ยงต่อการถูกไฟฟ้าดูดได้
- เครื่องหมายอัศจรรย์ภายในรูปสามเหลี่ยมด้านเท่า เป็นสัญลักษณ์เตือนผู้ใช้ถึงคำแนะนำในการใช้งานและการบำรุงรักษาที่สำคัญที่มีอยู่ในคู่มือสำหรับเจ้าของฉบับนี้

หมายเหตุ: ฉลากผลิตภัณฑ์ติดอยู่ที่ด้านล่างของผลิตภัณฑ์

คำเตือน: ห้ามวางวัสดุติดไฟแบบเปลือย เช่น เทียนที่จุดไฟ บนอุปกรณ์นี้

หมายเหตุ: ผลิตภัณฑ์นี้ต้องใช้งานกับแหล่งจ่ายไฟที่จัดส่งให้เท่านั้น

หมายเหตุ: ในบริเวณที่ปลั๊กสายหลักมีการใช้งานในลักษณะอุปกรณ์ตัดการเชื่อมต่อ อุปกรณ์ตัดการเชื่อมต่อดังกล่าวจะต้องพร้อมใช้งานได้

หมายเหตุ: ผลิตภัณฑ์นี้ต้องนำไปใช้ภายในอาคาร ผลิตภัณฑ์นี้ไม่ได้รับการออกแบบหรือการทดสอบสำหรับการใช้งานภายนอกอาคาร ในยานพาหนะเพื่อการพักผ่อน หรือบนเรือ

CE ผลิตภัณฑ์นี้สอดคล้องตามข้อกำหนดเกี่ยวกับ EMC 89/336/EEC และข้อกำหนดเกี่ยวกับแรงดันไฟฟ้าระดับต่ำ 73/23/EEC ประกาศด้านความสอดคล้องฉบับสมบูรณ์สามารถอ่านได้ที่ www.bose.com

โปรดอ่านข้อมูลในคู่มือสำหรับเจ้าของฉบับนี้

โปรดปฏิบัติตามคำแนะนำในคู่มือสำหรับเจ้าของฉบับนี้อย่างรอบคอบ คู่มือนี้จะช่วยท่านในการติดตั้งและใช้งานระบบของท่านได้อย่างเหมาะสม และหลีกเลี่ยงกับคุณสมบัติน้ำหนักทั้งหมดของระบบ โปรดเก็บคู่มือสำหรับเจ้าของฉบับนี้ไว้เพื่อการอ้างอิงในอนาคต

คำเตือน: เก็บแบตเตอรี่ชาร์จรีโมทคอนโทรลให้พ้นมือเด็กเล็ก แบตเตอรี่อาจก่อให้เกิดเพลิงไหม้หรือการลุกไหม้ทางเคมีหากนำไปใช้ไม่ถูกต้องอย่างซาร์จซ้ำ ถอดชิ้นส่วน ให้ความร้อนเกิน 100 องศาเซลเซียส (212 องศาฟาเรนไฮต์) หรือนำไปเผา ทั้งแบตเตอรี่ที่ไม่ใช้งานแล้วในทันที เปลี่ยนแบตเตอรี่ตามประเภทและรุ่นที่ถูกต้องเท่านั้น

คำเตือน: หากเปลี่ยนใส่แบตเตอรี่ที่ไม่ถูกต้อง อาจเสี่ยงต่ออันตรายจากการระเบิดได้ เปลี่ยนแทนที่ด้วยแบตเตอรี่ลิเทียม ยี่ห้อ Duracell, Eveready, Energizer, Maxell, Toshiba หรือ Shun Wo CR2032 หรือ DL2032 ขนาด 3 โวลต์ เท่านั้น



โปรดทิ้งแบตเตอรี่ที่ไม่ใช้งานแล้วอย่างเหมาะสม โดยปฏิบัติตามระเบียบข้อบังคับในท้องถิ่น อย่างนำไปเผา

1. โปรดอ่านคำแนะนำเหล่านี้ – สำหรับข้อมูลเกี่ยวกับส่วนประกอบทั้งหมดก่อนใช้งานผลิตภัณฑ์นี้
2. โปรดเก็บคำแนะนำเหล่านี้ – สำหรับการอ้างอิงในอนาคต
3. โปรดให้ความใส่ใจคำเตือนทั้งหมด – บนผลิตภัณฑ์และในคู่มือสำหรับเจ้าของ
4. โปรดปฏิบัติตามคำแนะนำทั้งหมด
5. อย่าใช้อุปกรณ์นี้ใกล้หน้าหรือบริเวณที่มีความชื้น – อย่าใช้อุปกรณ์นี้ใกล้อ่างอาบน้ำ อ่างล้างหน้า อ่างล้างจาน อ่างซักผ้า ในห้องใต้ดินที่เปียก ใกล้สระว่ายน้ำ หรือสถานที่ที่มีน้ำหรือความชื้น
6. ทำความสะอาดด้วยผ้าแห้งเท่านั้น – และตามคำแนะนำที่ Bose Corporation ระบุไว้ ถอดปลั๊กอุปกรณ์นี้ออกจากเต้ารับไฟที่ผนังก่อนทำความสะอาด
7. อย่ากีดขวางช่องระบายอากาศ ติดตั้งตามคำแนะนำของผู้ผลิต – เพื่อความมั่นใจในการทำงานที่เชื่อถือได้ของผลิตภัณฑ์ และเพื่อป้องกันไม่ให้ผลิตภัณฑ์ร้อนเกินไป ให้วางผลิตภัณฑ์ในตำแหน่งและที่ตั้งที่ไม่มีกีดขวางการระบายอากาศอย่างเหมาะสมของอุปกรณ์ ตัวอย่างเช่น อย่าวางผลิตภัณฑ์บนเตียง โซฟา หรือพื้นผิวในลักษณะเดียวกัน ที่อาจกีดขวางช่องระบายอากาศ อย่าวางผลิตภัณฑ์ในเครื่องเรือนแบบปิด-อิน เช่น ชั้นหนังสือ หรือตู้ ที่อาจทำให้การหมุนเวียนของอากาศผ่านช่องระบายอากาศไม่สะดวก
8. อย่าติดตั้งใกล้กับแหล่งกระจายความร้อน เช่น หม้อน้ำ เครื่องทำความร้อน เตา หรืออุปกรณ์อื่น ๆ (รวมถึงเครื่องขยายเสียง) ที่สามารถแผ่ความร้อน
9. ระวังไม่ให้สายไฟถูกเหยียบ หรือกดทับ โดยเฉพาะส่วนหัวปลั๊ก ปลั๊กพ่วง และบริเวณที่สายต่อออกจากอุปกรณ์
10. ใช้ตัวเชื่อม/อุปกรณ์เสริม ที่ผู้ผลิตระบุไว้เท่านั้น



11. ใช้ร่วมกับที่ตั้งแบบเข็นได้ ฐานตั้ง ขาดัง ขายึด หรือโต๊ะที่ผู้ผลิตระบุหรือจำหน่ายพร้อมกับอุปกรณ์เท่านั้น เมื่อใช้ที่ตั้งแบบเข็นได้ โปรดระมัดระวังเมื่อเข็นเคลื่อนย้ายที่ตั้ง/อุปกรณ์พร้อมกัน เพื่อป้องกันการสะดุดทลล้มบาดเจ็บ
12. ถอดปลั๊กอุปกรณ์ระหว่างเกิดพายุฝนฟ้าคะนอง หรือเมื่อไม่ใช้งานเป็นเวลานาน – เพื่อป้องกันความเสียหายที่อาจเกิดกับผลิตภัณฑ์นี้
13. ใช้บริการตรวจสอบจากเจ้าหน้าที่บริการที่มีความชำนาญ การซ่อมบำรุงมีความจำเป็นเมื่ออุปกรณ์ได้รับความเสียหายไม่ว่าในทางใด เช่น สายไฟหรือปลั๊กเสียหาย น้ำหรือวัสดุเข้าไปใช้อุปกรณ์ อุปกรณ์ถูกฝนหรือความชื้น ทำงานผิดปกติ หรือตกหล่น – อย่าพยายามซ่อมแซมผลิตภัณฑ์นี้ด้วยตัวท่านเอง การเปิดหรือถอดฝาครอบอาจทำให้เสี่ยงต่อการได้รับแรงดันไฟฟ้าที่เป็นอันตรายหรืออันตรายอื่นๆ โปรดติดต่อ Bose เพื่อสอบถามที่ตั้งศูนย์บริการที่ได้รับอนุญาตใกล้บ้านท่าน
14. เพื่อป้องกันความเสี่ยงต่อเพลิงไหม้หรือไฟฟ้าดูด อย่านำเต้ารับไฟฟ้าที่ผนัง สายพ่วง หรือปลั๊กพ่วงแบบผสม รับภาวะโหลดมากเกินไป
15. อย่าให้วัสดุอื่นหรือของเหลวเข้าสู่ผลิตภัณฑ์ – เนื่องจากอาจสัมผัสกับจุดที่มีแรงดันไฟฟ้าที่เป็นอันตราย หรือทำให้ชิ้นส่วนลัดวงจร ซึ่งส่งผลให้เกิดเพลิงไหม้หรือไฟฟ้าดูดได้
16. โปรดดูเครื่องหมายเกี่ยวกับความปลอดภัยที่โครงของผลิตภัณฑ์
17. ใช้แหล่งจ่ายไฟที่ถูกต้อง – เสียบปลั๊กอุปกรณ์กับแหล่งจ่ายไฟที่ถูกต้องดังที่อธิบายไว้ในคู่มือการใช้งานหรือที่ทำเครื่องหมายไว้บนผลิตภัณฑ์

ข้อมูลเกี่ยวกับผลิตภัณฑ์ที่สร้างเสียงรบกวนทางไฟฟ้า

หากมีผลบังคับใช้ อุปกรณ์นี้ผ่านการทดสอบและพบว่าสอดคล้องตามข้อกำหนดสำหรับอุปกรณ์ดิจิทัล Class B ส่วน 15 ในระเบียบของ FCC ข้อกำหนดนี้มีขึ้นเพื่อให้การป้องกันที่เหมาะสมจากการรบกวนที่เป็นอันตรายเมื่อติดตั้งในสถานที่พักอาศัย อุปกรณ์นี้สร้าง ใช้ และสามารถแพร่กระจายพลังงานคลื่นความถี่วิทยุ และหากไม่ได้รับการติดตั้งและใช้งานตามคำแนะนำแล้ว อาจก่อให้เกิดการรบกวนที่เป็นอันตรายต่อการสื่อสารทางวิทยุ อย่างไรก็ตาม ไม่มีการรับประกันว่าการรบกวนจะไม่เกิดขึ้นในการติดตั้งแบบใดแบบหนึ่ง หากอุปกรณ์นี้ก่อให้เกิดการรบกวนที่เป็นอันตรายกับเครื่องรับวิทยุหรือโทรทัศน์ ซึ่งสามารถสังเกตได้โดยการปิดและเปิดอุปกรณ์ ขอแนะนำให้ท่านพยายามแก้ไขการรบกวนนี้ด้วยวิธีการใดวิธีการหนึ่งต่อไปนี้:

- ปรับทิศทางหรือเปลี่ยนที่ตั้งเสาอากาศรับสัญญาณ
- เพิ่มระยะห่างระหว่างอุปกรณ์และเครื่องรับ
- ต่ออุปกรณ์เข้ากับเต้ารับไฟฟ้าที่ผนัง ซึ่งอยู่คนละจุดกับเต้ารับที่เครื่องรับสัญญาณเสียบอยู่
- ปรีกษาตัวแทนจำหน่ายหรือช่างเทคนิคด้านวิทยุ/ทีวีที่มีความเชี่ยวชาญ เพื่อขอความช่วยเหลือ

ผลิตภัณฑ์นี้สอดคล้องกับข้อกำหนดเฉพาะ Class B ของ Canadian ICES-003

การทำงานกระจายเสียงของระบบนี้ร่วมกับ iPod ของท่าน

ขอแสดงความยินดีที่ท่านเลือกระบบเครื่องเสียงดิจิทัล SoundDock™ จาก Bose ระบบนี้ได้รับการออกแบบเป็นพิเศษสำหรับใช้งานร่วมกับเครื่อง iPod ของท่าน เพื่อการถ่ายทอดเสียงคุณภาพระดับสูงสำหรับเสียงดนตรีของท่าน อย่าได้แปลกใจหากเสียงดนตรีของท่านจะดึงดูดผู้ฟังที่รักเสียงดนตรีได้เป็นจำนวนมาก

ระบบเครื่องเสียงดิจิทัล SoundDock

- ประกอบด้วยรีโมทกะทัดรัดขนาดเท่าบัตรเครดิต สำหรับสั่งควบคุมระดับเสียงและการทำงานพื้นฐานของ iPod ได้จากทุกจุดในห้อง
- สามารถควบคุมการทำงานของ iPod ได้ทั้งหมดเมื่อเชื่อมต่อเข้ากับระบบ
- ใช้งานกับ iPod ขนาดใดก็ได้ด้วยช่องเสียบเชื่อมต่อที่ส่วนล่าง
- ชาร์จแบตเตอรี่ของ iPod ได้เมื่อเชื่อมต่อเข้ากับระบบ

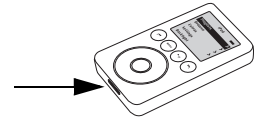

ระบบที่จัดส่งใหม่บรรจุภัณฑ์

ตรวจสอบชิ้นส่วนทั้งหมดในกล่อง ตามที่แสดงใน (ภาพ 1) เก็บกล่องไว้สำหรับใช้งานในอนาคต โปรดบรรจุระบบเครื่องเสียงนี้ลงในกล่องที่จัดส่งเมื่อเคลื่อนย้ายระบบเครื่องเสียงออกนอกสถานที่พักอาศัยของท่าน

ภาพ 1

สิ่งที่ยังรวมอยู่ในกล่อง

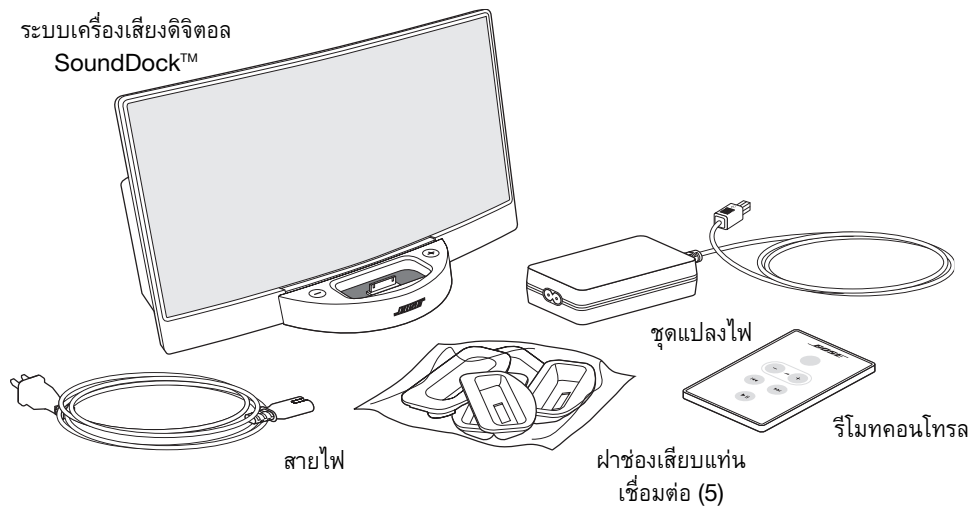

วางระบบเครื่องเสียงนี้บนพื้นผิวที่มั่นคงและได้ระดับ ตัวขับลำโพงของระบบมีฉนวนหุ้มไว้ภายใน ซึ่งช่วยจำกัดการรบกวนสัญญาณภาพที่อาจเกิดขึ้นหากตั้งใกล้คอมพิวเตอร์หรือจอรับสัญญาณภาพ

เตรียมพร้อมก่อนใช้งาน

ก่อนที่ท่านจะได้รับความเพลิดเพลินจากเสียงดนตรี ท่านต้องติดตั้งฝาช่องเสียบในแท่นเชื่อมต่อที่ด้านหน้าของระบบ จากนั้นจึงเสียบปลั๊กไฟของระบบ

วิธีการติดตั้งฝาช่องเสียบ:

1. ตรวจสอบที่ขั้วใต้ของฝาช่องเสียบแต่ละชิ้น เพื่อเลือกชิ้นที่ระบุว่าจะพอดีกับเครื่อง iPod ของท่าน (ภาพ 2) การใช้ฝาช่องเสียบที่ถูกขนาดจะมั่นใจได้ว่า iPod จะสวมลงได้พอดี

ภาพ 2

ป้ายระบุที่ฝาช่อง
เสียบทั้งห้าชิ้น

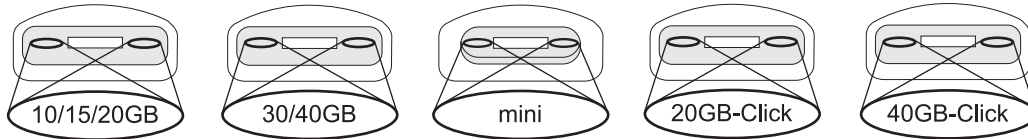

2. วางฝาช่องเสียบที่เลือกบนแท่นเชื่อมต่อ
3. กดที่ด้านข้างทั้งสองข้างของฝาช่องเสียบจนกระทั่งเสียบแน่นเข้าที่ (ภาพ 3)

ภาพ 3

การติดตั้ง
ฝาช่องเสียบ

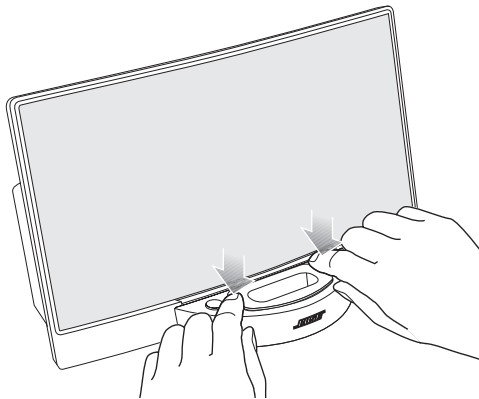

ท่านสามารถถอดและเปลี่ยนใส่ฝาช่องเสียบชิ้นใดก็ได้ในห้าชิ้นที่จัดส่งให้ ซึ่งจะช่วยให้คุณสามารถใช้ระบบนี้กับ iPod ที่มีขนาดต่างกัน สำหรับรายละเอียดอื่นๆ ดูที่ "วิธีถอดฝาช่องเสียบออกจากแท่นเชื่อมต่อ" ที่หน้า 9

เมื่อติดตั้งฝาช่องเสียบอย่างถูกต้องแล้ว ในตอนนี้ท่านจะสามารถเสียบปลั๊กระบบได้

โปรดแน่ใจว่าท่านมองเห็นสัญลักษณ์ที่ด้านบนของปลั๊กขั้วต่อขนาดเล็ก (ภาพ 4) เสียบขั้วต่อเข้ากับแจ๊คที่ด้านหลังของระบบ ให้ตรงกับทิศทางชี้ของลูกศรบนขั้วต่อและที่ระบบเครื่องเสียง

ภาพ 4

การเสียบปลั๊ก
ในระบบเครื่องเสียง

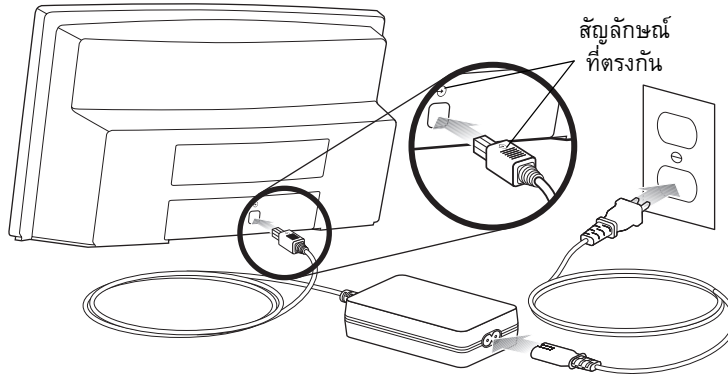

วิธีตรวจสอบความสามารถใช้งานร่วมกับ iPod

เพื่อให้รีโมทคอนโทรลของระบบ SoundDock™ สามารถทำงานกับ iPod ของท่านได้อย่างเหมาะสม เครื่องจะต้องรันบนซอฟต์แวร์ Apple เวอร์ชัน 2.2 ขึ้นไป

วิธีการตรวจสอบเวอร์ชันของซอฟต์แวร์ที่ติดตั้งใน iPod ในปัจจุบัน ให้เลือก Settings, About, Version ที่หน้าจอของ iPod หากท่านจำเป็นต้องอัปเดต เพียงเข้าสู่เว็บไซต์ Apple iPod และปฏิบัติตามคำแนะนำในนั้นเพื่อดาวน์โหลดโดยไม่เสียค่าใช้จ่าย โดยไปที่:

<http://www.apple.com/ipod/download/>

การใช้ระบบเครื่องเสียง

ระบบเครื่องเสียงดิจิทัล SoundDock™ จะพร้อมสำหรับการใช้งานในทันทีที่ท่านเสียบปลั๊ก เพียงแค่ตั้งค่า iPod ของท่านให้เล่นเพลงที่ท่านต้องการ แล้วเสียบเครื่อง iPod ลงในแท่นเชื่อมต่อที่ด้านหน้าของระบบ (ภาพด้านล่าง)

- ท่านควรจะได้ยินเสียงเพลงในทันที หากไม่มีเสียงเพลงดังขึ้น ดูที่ "การแก้ไขปัญหา" ที่หน้า 10
- ปุ่ม + และ - ที่ด้านข้างของแท่นเชื่อมต่อ (ด้านขวา) ช่วยให้คุณสามารถปรับระดับเสียงของระบบ
- เมื่อท่านเชื่อมต่อ iPod เข้ากับระบบนี้ แบตเตอรี่ของเครื่องจะถูกชาร์จทุกครั้ง (จนกว่าจะเต็ม)

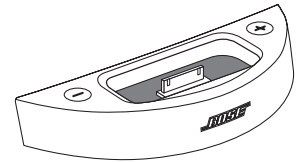

🎵 **หมายเหตุ:** เมื่อท่านเสียบหูฟังเข้ากับเครื่อง iPod เสียงเพลงจะดังทั้งทางหูฟังและลำโพงของระบบ

การควบคุม

ใช้รีโมทคอนโทรลเพื่อควบคุมเสียงในขณะที่ท่านเดินไปมาในห้อง

- กด **Off** หนึ่งครั้งเพื่อปิด iPod แบตเตอรี่จะยังคงชาร์จต่อไปในขณะที่เครื่องอยู่บนแท่นเชื่อมต่อ
- เปิดเครื่อง iPod และกด **- +** เพื่อปรับระดับเสียง กดค้างไว้หากต้องการปรับอย่างรวดเร็ว
- กด **⏮** **⏭** เพื่อไปยังแทร็กก่อนหน้าหรือถัดไป กดค้างไว้เพื่อเดินหน้าหรือถอยหลังโดยเร็วจากแทร็กปัจจุบัน
- กด **▶** หนึ่งครั้งเพื่อหยุดเล่นชั่วคราว และกดซ้ำอีกครั้งเพื่อเล่นต่อ กดค้างไว้เพื่อปิดเครื่อง iPod

ตัวเลือกการควบคุมอื่นๆ:

- การเจียบเสียงของระบบ – ตั้งระดับเสียงของระบบไว้ที่ต่ำสุด หรือกด **▶** เพื่อพักการเล่นไว้ชั่วคราว หรือปิดเครื่อง iPod
- การปิดระบบเครื่องเสียง SoundDock – ถอดเครื่อง iPod ออกจากแท่นเชื่อมต่อ หรือถอดปลั๊กไฟของระบบออกจากเต้ารับไฟฟ้า

การใช้งาน iPod ของท่าน:

- ท่านสามารถควบคุมการทำงานของเครื่อง iPod ได้อย่างครบถ้วน ในขณะที่เครื่องเสียบอยู่บนแท่นเชื่อมต่อของระบบ
- ปุ่มปรับระดับเสียงของ iPod จะเปลี่ยนแปลงระดับเสียงของหูฟังเท่านั้น โดยจะไม่ส่งผลใดๆ ต่อระบบ SoundDock

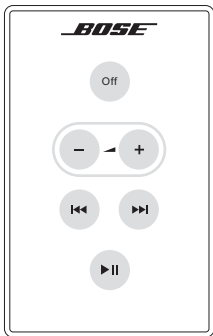

การบำรุงรักษาอุปกรณ์

การบำรุงรักษาที่ท่านต้องทำอย่างสม่ำเสมออยู่เพียงอย่างเดียวคือ การเปลี่ยนแบตเตอรี่ของรีโมทคอนโทรล นอกจากนี้ ท่านสามารถทำความสะอาดระบบได้ตามต้องการ

วิธีเปลี่ยนแบตเตอรี่ของรีโมทคอนโทรล

เปลี่ยนแบตเตอรี่ของรีโมทคอนโทรลเมื่อรีโมทคอนโทรลหยุดทำงาน (โดยปกติปีละครั้งหรือสองปีครั้ง) หรือเมื่อระยะเวลาการใช้งานลดลง ใช้แต่แบตเตอรี่ลิเธียม ยี่ห้อ Duracell, Eveready, Energizer, Maxell, Toshiba หรือ Shun Wo CR2032 หรือ DL2032 ขนาด 3 โวลต์ เท่านั้น

พึงระลึกด้วยว่านอกจากอายุการใช้งานของแบตเตอรี่แล้ว แสงไฟและสภาวะอื่นๆ ภายในห้อง อาจมีผลต่อระยะเวลาการทำงานของรีโมทคอนโทรลที่ใช้แสงอินฟราเรด

ภาพ 5

การใส่แบตเตอรี่ใหม่

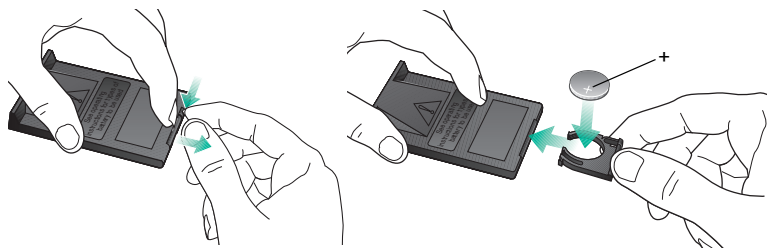

วิธีทำความสะอาดระบบเครื่องเสียง

เช็ดทำความสะอาดด้วยผ้านุ่มที่แห้ง นอกจากนี้ท่านสามารถดูดฝุ่นที่บริเวณตะแกรงได้ด้วย

- อย่าใช้สารทำความสะอาด สารเคมี หรือสเปรย์
- ระวังอย่าให้ของเหลวหรือวัสดุอื่นตกลงไปในช่องเปิด

วิธีถอดฝาช่องเสียบออกจากแท่นเชื่อมต่อ

1. ใช้นิ้วหัวแม่มือทั้งสองข้างกดที่ด้านหน้าของแท่นเชื่อมต่อ บริเวณใกล้กับโลโก้ Bose® และสอดนิ้วชี้เข้าไปในแท่นเชื่อมต่อ ออกแรงบีบจนกระทั่งด้านหลังของฝาช่องเสียบเผยขึ้น (ภาพ 6)
2. ยกฝาช่องเสียบออก และใส่แทนที่ด้วยฝาที่ท่านต้องการ

ภาพ 6

การถอดฝาช่องเสียบ

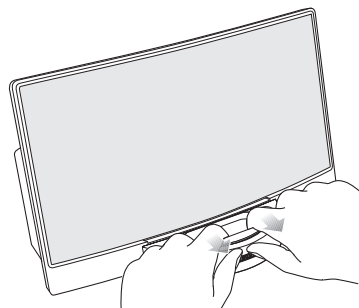

การแก้ไขปัญหา

ปัญหา	สิ่งที่ต้องทำ
ไม่สามารถติดตั้ง iPod ในแท่นเชื่อมต่อได้อย่างเหมาะสม	<ul style="list-style-type: none"> ตรวจสอบให้แน่ใจว่าฝาช่องเสียบของแท่นเชื่อมต่อมีขนาดพอเหมาะกับ iPod ของท่าน (ดู "เตรียมพร้อมก่อนใช้งาน" ที่หน้า 6) ถอด iPod ออกจากแท่นเชื่อมต่อ และตรวจสอบว่ามีสิ่งกีดขวางขั้วต่อในแท่นเชื่อมต่อและที่ iPod หรือไม่ จากนั้นให้เสียบในแท่นเชื่อมต่ออีกครั้ง
ไม่มีเสียง	<ul style="list-style-type: none"> ตรวจสอบให้แน่ใจว่าเสียบปลั๊กไฟของระบบเครื่องเสียงแล้ว เปิดเครื่อง iPod แล้ว และได้เลือกและเล่นแทร็กเพลงอยู่ กดปุ่ม Play/Pause บนรีโมทคอนโทรล เพิ่มระดับเสียงของระบบ ถอด iPod ออกจากแท่นเชื่อมต่อ รอสักครู่ แล้วเสียบติดตั้งอีกครั้ง ท่านอาจจำเป็นต้องทำเช่นนี้ 2-3 ครั้ง ตรวจสอบให้แน่ใจว่า iPod กำลังรับซอฟต์แวร์ที่เข้ากันได้ (ดูที่ "วิธีตรวจสอบความสามารถใช้งานร่วมกับ iPod" ที่หน้า 7)
ไม่มีเสียง และ iPod ไม่ชาร์จไฟ	<ul style="list-style-type: none"> ตรวจสอบให้แน่ใจว่าได้เสียบปลั๊กไฟอย่างแน่นหนาในเต้ารับไฟฟ้าที่ผนังที่ใช้การได้ และสัญลักษณ์บนขั้วต่อขนาดเล็กตรงกับสัญลักษณ์ที่ด้านหลังของระบบ SoundDock™ ดูที่ ภาพ 4 ที่หน้า 7 ตรวจสอบให้แน่ใจว่าเสียบเครื่อง iPod ลงในแท่นเชื่อมต่ออย่างมั่นคงแล้ว
ไม่มีเสียงหลังจากที่ถอดหรือเชื่อมต่อ iPod อย่างรวดเร็ว	<ul style="list-style-type: none"> ถอด iPod ออกจากแท่นเชื่อมต่อ รอประมาณ 5 วินาที แล้วจึงค่อยติดตั้งลงในแท่นเชื่อมต่ออีกครั้ง ถอดปลั๊กสายไฟเป็นเวลา 1 นาที จากนั้นให้เสียบปลั๊กอีกครั้ง เพื่อรีเซ็ตระบบ
iPod ไม่ตอบสนองต่อปุ่มต่างๆ บนรีโมทคอนโทรลของ SoundDock: 	<ul style="list-style-type: none"> ถอด iPod ออกจากแท่นเชื่อมต่อ รอสักครู่ แล้วเสียบติดตั้งอีกครั้ง ท่านอาจจำเป็นต้องทำเช่นนี้ 2-3 ครั้ง ลองใช้รีโมทคอนโทรลจากตำแหน่งอื่น หากใช้การได้ แสดงว่าแสงไฟที่สว่างมากหรือสภาวะอื่นๆ ภายในห้องอาจเป็นสาเหตุที่ก่อให้เกิดปัญหา ตรวจสอบให้แน่ใจว่าไม่มีสิ่งกีดขวางเส้นทางการส่งสัญญาณอินฟราเรด (IR) จากรีโมทคอนโทรลไปยังระบบ SoundDock เซ็ตเลนส์สีแดงขนาดเล็กที่ปลายด้านหน้าของรีโมทคอนโทรล ตรวจสอบแบตเตอรี่ของรีโมทคอนโทรล เพื่อให้แน่ใจว่าด้านที่มีเครื่องหมาย + หางขึ้น ตามที่แสดงในภาพ 5 ที่หน้า 9 เปลี่ยนแบตเตอรี่ของรีโมทคอนโทรล อัปเดตซอฟต์แวร์บน iPod ดูรายละเอียดที่ "วิธีตรวจสอบความสามารถใช้งานร่วมกับ iPod" ที่หน้า 7
ระบบเครื่องเสียง SoundDock ไม่ตอบสนองต่อคำสั่งของรีโมทคอนโทรล หรือต่อปุ่มระดับเสียง + และ - ที่ด้านหน้าของอุปกรณ์	<ul style="list-style-type: none"> ถอดปลั๊กสายไฟเป็นเวลา 1 นาที จากนั้นให้เสียบปลั๊กอีกครั้ง เพื่อรีเซ็ตระบบ ติดต่อฝ่ายบริการลูกค้าของ Bose® เพื่อสอบถามเกี่ยวกับปัญหานี้

ฝ่ายบริการลูกค้า

หากมีข้อสงสัยเกี่ยวกับระบบเครื่องเสียงดิจิทัล SoundDock™ โปรดติดต่อตัวแทนจำหน่ายของ Bose® ในพื้นที่ของท่าน หากต้องการติดต่อ Bose โดยตรง โปรดดูรายการที่อยู่ในกล่องบรรจุ

การรับประกัน

ระบบเครื่องเสียงดิจิทัล SoundDock ได้รับความคุ้มครองภายใต้การรับประกันแบบจำกัดที่สามารถถ่ายโอนได้ โปรดดูรายละเอียดในบัตรลงทะเบียนผลิตภัณฑ์

โปรดตรวจสอบให้แน่ใจว่าท่านกรอกข้อมูลอย่างครบถ้วนในบัตรลงทะเบียนดังกล่าว และส่งถึง Bose ทางไปรษณีย์ หรือหากท่านต้องการลงทะเบียนทางออนไลน์ ให้เลือก Product Registration ที่ด้านล่างของเพจ Customer Service บนเว็บไซต์ของเรา ที่: www.bose.com

ข้อมูลด้านเทคนิค

ระดับกระแสไฟ

100-240V ~ 50-60Hz, 1.5A

ขนาดและน้ำหนักของระบบเครื่องเสียง

สูง 16.89 ซม. x กว้าง 30.26 ซม. x ลึก 16.47 ซม.

2.1 กก.

안전 정보

- 경고:** 화재나 감전의 위험이 있으므로 이 제품을 습한 곳에 두지 마십시오.
- 경고:** 이 기기에 물이 튀거나 떨어지지 않도록 주의해야 하며 꽃병과 같이 물이 들어 있는 물체를 올려 놓아서는 안 됩니다. 다른 전기 제품과 마찬가지로 액체가 시스템 부품으로 흘러 들어가지 않도록 주의하십시오. 액체는 고장 및/또는 화재 위험의 원인이 될 수 있습니다.

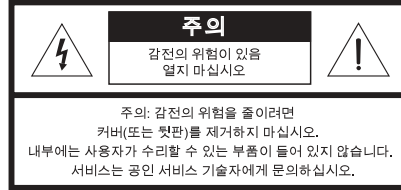
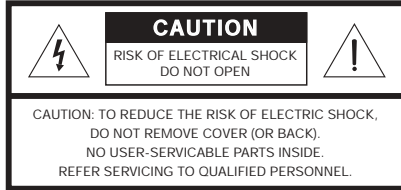

삼각형 안에 화살촉 모양의 번갯불이 그려진 이 기호는 기기 내부에 감전 위험이 있는 절연되지 않은 위험한 전압이 흐르고 있음을 경고합니다.



삼각형 안에 느낌표가 그려진 이 기호는 이 사용 설명서의 중요한 작동 및 유지 관리 설명 부분을 표시합니다.

참고: 제품 레이블은 제품 밑면에 부착되어 있습니다.

경고: 촛불과 같은 인화성 물질을 기기 위에 놓지 마십시오.

참고: 이 제품에는 제공된 전원 공급 장치만 사용할 수 있습니다.

참고: 주 전원 플러그를 전원 분리 장치로 사용하는 경우 언제나 쉽게 작동할 수 있습니다.

참고: 이 제품은 실내에서 사용해야 합니다. RV 차량이나 보트 등 실외에서 사용하도록 설계되거나 테스트되지 않았습
니다.

CE 이 제품은 EMC 지침 89/336/EEC 및 저전압 지침 73/23/EEC 규정을 준수합니다. 전체 DoC(Declaration of Conformity, 적합성 선언)는 www.bose.com을 참조하십시오.

이 사용 설명서를 읽어 주십시오.

제품을 사용할 때에는 이 사용 설명서의 지침에 따라야 합니다. 그러면 시스템을 올바르게 설정하고 작동할 수 있으며 모든 고급 기능을 사용할 수 있습니다. 나중에 참조할 수 있도록 이 사용 설명서를 보관하십시오.

경고: 리모컨 배터리는 어린이의 손이 닿지 않는 곳에 두십시오. 잘못 조작할 경우 화재의 원인이 되거나 화상을 입을 수 있습니다. 충전하거나 분해해서는 안 되며, 섭씨 100도 이상으로 가열하거나 소각하지 마십시오. 사용한 배터리는 즉시 폐기하십시오. 종류와 모델 번호가 같은 배터리로만 교체하십시오.

경고: 배터리를 잘못 교체할 경우 폭발의 위험이 있을 수 있습니다. Duracell, Eveready, Energizer, Maxell, Toshiba 또는 Shun Wo의 CR2032나 DL2032 3-볼트 리튬 배터리로만 교체하십시오.

사용한 배터리는 현지 법률 규정에 따라 적절히 폐기하십시오. 소각하지는 마십시오.





1. 다음의 지침을 읽어 주십시오. 이 지침은 모든 구성 요소에 적용되며 제품을 사용하기 전에 반드시 읽어야 합니다.
2. 이 지침을 보관하십시오. 나중에 참조할 수 있도록 보관하십시오.
3. 모든 경고 사항에 유의하십시오. 제품이나 사용 설명서에 명시된 경고 사항에 유의하십시오.
4. 모든 지침을 따르십시오.
5. 물 근처 또는 습한 곳에서 이 기기를 사용하지 마십시오. 이 기기를 욕조, 세면기, 싱크대, 세탁실, 습기가 많은 지하실, 수영장 근처 또는 그 밖의 습한 장소에서 사용하지 마십시오.
6. 마른 천으로만 청소하십시오. Bose Corporation의 지시에 따라 청소하십시오. 청소하기 전에 콘센트에서 제품 플러그를 뽑으십시오.
7. 환기구를 막지 마십시오. 제조업체의 지시에 따라 설치하십시오. 제품을 올바르게 작동하고 과열되지 않도록 보호하려면 환기가 잘 되는 적절한 장소 및 위치에 제품을 설치해야 합니다. 예를 들어, 침대, 소파 또는 기타 환기구를 막을 수 있는 표면 위에 제품을 놓지 마십시오. 통풍이 잘 되지 않는 캐비닛이나 책장과 같은 불박이 가구 안에 제품을 설치하지 마십시오.
8. 열난방기, 운풍기, 스토브 또는 기타 방열 가전 기구(증폭기 포함) 등 열원 가까이에 설치하지 마십시오.
9. 전원 코드가 발에 걸리거나 밟히지 않도록 보호하십시오(특히 기기 본체, 플러그 또는 이동식 콘센트와 코드가 연결되는 부분).
10. 제조업체에서 지정한 부착물/부속품만 사용하십시오.
11. 제조업체에서 지정했거나 기기와 함께 판매된 카트, 스탠드, 삼각대, 브래킷 또는 테이블만 사용하십시오. 카트를 사용하여 기기를 옮길 때 카트가 뒤집혀서 부상을 입지 않도록 주의하십시오.
12. 번개를 동반한 폭풍우가 계속되거나 장기간 사용하지 않을 경우에는 기기의 플러그를 뽑아 두십시오. 제품의 손상을 방지할 수 있습니다.
13. 모든 수리는 공인 서비스 기술자에게 의뢰하십시오. 전원 공급 장치 코드 또는 플러그가 손상된 경우, 기기에 물을 엮질렀거나 물이 들어간 경우, 기기를 습한 곳에 둔 경우, 기기가 정상적으로 작동하지 않는 경우, 기기를 떨어뜨린 경우 등 기기가 손상되었을 때에는 서비스를 받아야 합니다. 사용자가 직접 제품을 수리하려고 해서는 안 됩니다. 제품 커버를 열거나 제거할 경우 위험한 전압이나 기타 위험에 노출될 수 있습니다. Bose에 문의하여 해당 지역의 공인 서비스 센터에서 서비스를 받으십시오.
14. 화재나 감전 위험을 막기 위해 콘센트, 연장 코드 또는 이동식 콘센트에 과부하가 걸리지 않도록 하십시오.
15. 제품에 이물질이나 액체가 들어가지 않도록 하십시오. 위험한 전압 지점을 건드리거나 부품이 단락되어 화재나 감전 사고가 발생할 수도 있습니다.
16. 제품 외장에 표시된 안전 관련 표시를 참조하십시오.
17. 올바른 전원을 사용하십시오. 작동 지침 또는 제품에 표시된 올바른 전원에 제품을 연결하십시오.

전기적 잡음을 생성할 수 있는 제품에 대한 정보

이 장치는 테스트 결과 FCC 규칙 제15항에 따라 Class B 디지털 장치에 대한 제한 사항을 준수하는 것으로 확인되었습니다. 이 제한은 주거 지역에 설치하는 경우 유해한 간섭으로부터 적절한 보호를 제공하기 위해 고안되었습니다. 이 장치는 무선 주파수 에너지를 발생, 사용 및 방출할 수 있기 때문에 지침에 따라 설치하고 사용하지 않으면 무선 통신을 방해하는 간섭을 일으킬 수 있습니다. 그러나 모든 설치 상황에서 간섭이 발생하지 않는다고 보장할 수는 없습니다. 이 장치가 무선 또는 텔레비전 수신을 방해하는 간섭을 일으키는 경우(장비를 켜다가 켜 봄으로써 확인할 수 있음), 다음 방법을 사용하여 간섭 문제 해결을 시도해 보십시오.

- 수신 안테나의 방향을 바꾸거나 다시 배치합니다.
- 장치와 수신기 사이의 간격을 띄웁니다.
- 수신기가 연결되어 있는 회로가 아닌 다른 회로상의 콘센트에 장치를 연결합니다.
- 대리점 또는 숙련된 라디오/TV 기술자에게 도움을 요청합니다.

이 제품은 캐나다 ICES-003 Class B 사양을 준수합니다.

SoundDock 음악 시스템으로 iPod 사운드를 즐기려면

Bose의 SoundDock™ 디지털 음악 시스템을 구입해 주셔서 감사합니다. iPod와 함께 작동하도록 특별히 설계된 이 시스템은 사용자의 음원을 외부로 출력하고 재생하는 고품질의 오디오 성능을 제공합니다. 음악을 사랑하는 많은 음악 팬들을 매료시킬 것입니다.

SoundDock 디지털 음악 시스템의 특징:

- 신용 카드 크기의 리모컨을 사용하여 방 안 어디에서든 시스템 볼륨 및 기본 iPod 기능을 조작할 수 있습니다.
- 시스템에 도킹된 상태에서도 iPod의 모든 기능을 제어할 수 있습니다.
- 밑면의 도킹 커넥터는 모든 크기의 iPod 모델에 사용할 수 있습니다.
- 시스템에 도킹된 상태에서 iPod 배터리를 충전할 수 있습니다.

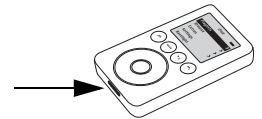

시스템 포장 풀기

(그림 1)에 표시된 모든 부품이 들어 있는지 상자의 내용물을 확인하십시오. 나중에 사용할 수 있도록 상자를 보관하십시오. 다른 장소로 이동하여 사용하려는 경우에는 시스템을 이 상자에 다시 포장해야 합니다.

그림 1

상자 내용물

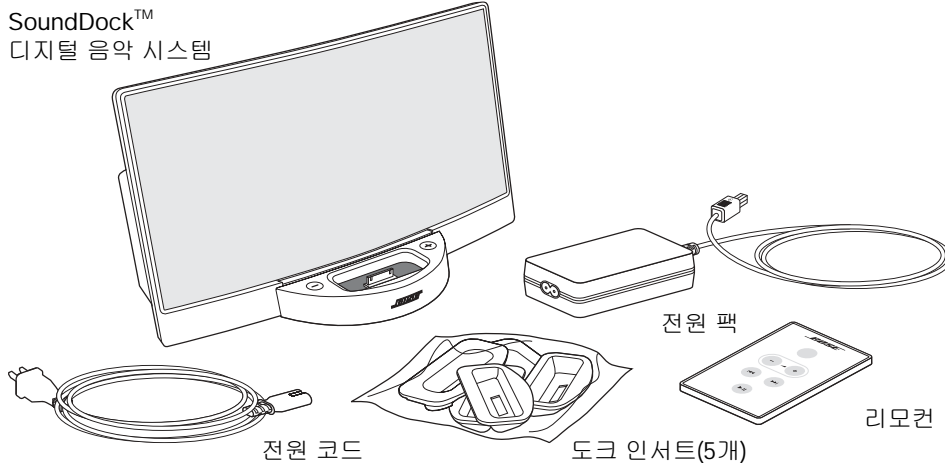

편평하고 단단한 표면 위에 시스템을 놓으십시오. 스피커 드라이버는 컴퓨터 또는 비디오 화면 가까이에 설치하는 경우 비디오 간섭 가능성을 제한하기 위해 차폐되어 있습니다.

준비하기

시스템 전원을 연결하기 전에 시스템 앞면 도크에 인서트를 설치해야 합니다. 그리고 나서 시스템의 플러그를 꽂습니다.

인서트를 설치하려면

1. 각 인서트의 밑면을 보고 iPod에 맞는 인서트를 확인하십시오(그림 2). 다른 iPod 모델용 인서트를 사용할 경우 iPod가 잘 끼워지지 않습니다.

그림 2

5개 인서트의 레이블

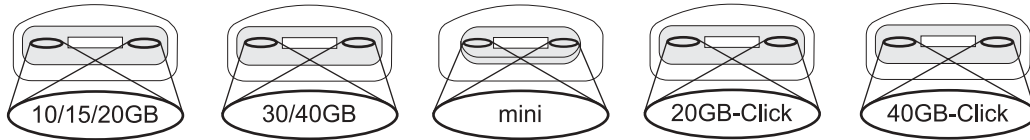

2. 도크 위에 선택한 인서트를 끼웁니다.
3. 단단히 끼워질 때까지 인서트의 양쪽 옆을 누릅니다(그림 3).

그림 3

인서트 설치

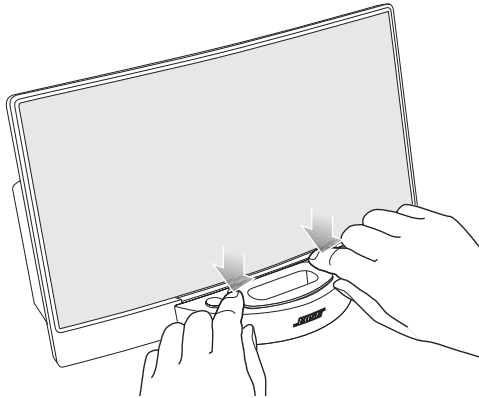

설치된 인서트를 제거하고 제공된 5개의 인서트 중 하나로 교체할 수 있습니다. 이렇게 하면 시스템에서 다른 크기의 iPod를 사용할 수 있습니다. 자세한 내용은 9페이지의 "도크에서 인서트를 제거하려면"을 참조하십시오.

올바른 인서트를 설치했으면 이제 시스템 플러그를 연결할 수 있습니다.

작은 커넥터 끝 윗면의 기호를 확인하십시오(그림 4). 이 커넥터와 시스템의 화살표 방향을 맞추어 시스템 뒷면 잭에 커넥터를 끼웁니다.

그림 4

시스템 플러그
연결

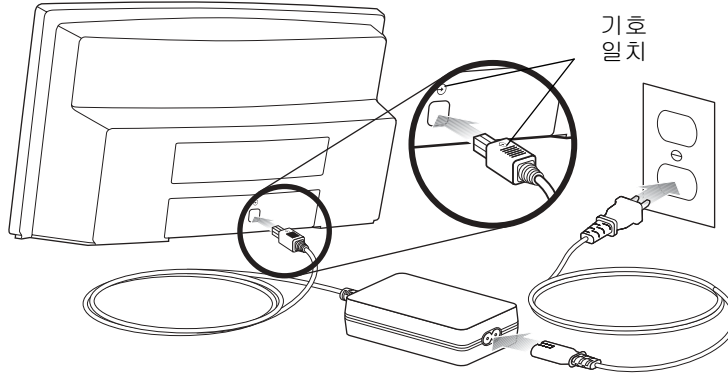

iPod 호환성을 확인하려면

iPod에서 SoundDock™ 시스템 리모컨이 제대로 작동하려면 iPod에 Apple 소프트웨어 버전 2.2 이상이 실행 중이어야 합니다.

iPod에 현재 설치된 소프트웨어 버전을 확인하려면 iPod 디스플레이에서 [설정], [정보] 및 [버전]을 차례대로 선택합니다. 업그레이드해야 하는 경우에는 Apple iPod 웹 사이트를 방문하여 안내에 따라 무료로 다운로드할 수 있습니다. 다음 사이트를 방문하십시오.

<http://www.apple.co.kr/ipod/download/>

또는

<http://www.apple.com/ipod/download/>

시스템 사용

SoundDock™ 디지털 음악 시스템은 전원을 연결하는 즉시 사운드를 출력할 수 있습니다. 원하는 음악을 재생하도록 iPod를 설정한 후 시스템 앞면에 있는 도크에 iPod를 끼우기만 하면 됩니다(아래 그림 참조).

- 음악을 바로 들을 수 있습니다. 음악이 들리지 않으면 10페이지의 "문제 해결"을 참조하십시오.
- 도크 양 옆에 있는 +와 - 단추(오른쪽 그림 참조)를 사용하면 시스템 볼륨을 조절할 수 있습니다.
- 시스템에 도킹되어 있는 동안 iPod는 자동으로 충전됩니다(완전히 충전될 때까지).

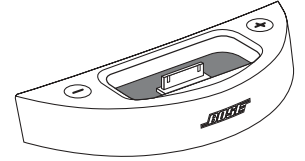

♪ **참고:** iPod에 이어폰이 연결된 경우에는 이어폰과 시스템 양쪽에서 사운드가 출력됩니다.

제어

리모컨을 사용하면 방 안 어디에서나 사운드를 제어할 수 있습니다.

- iPod를 끄려면 **Off** 버튼을 한 번 누르십시오. 도킹되어 있는 동안 충전은 계속됩니다.
- iPod를 켜고 볼륨을 조절하려면 **-** **-** **+** 버튼을 눌러 시스템 볼륨을 조절하십시오. 단추를 계속 누르고 있으면 더 빨리 조절할 수 있습니다.
- 이전 또는 다음 트랙으로 이동하려면 **⏮** **⏭** 버튼을 누르십시오. 단추를 계속 누르고 있으면 현재 트랙의 앞뒤로 빠르게 이동할 수 있습니다.
- 재생을 일시 정지하려면 **⏸** 버튼을 한 번 누르고 다시 재생하려면 이 단추를 다시 한 번 누르십시오. 이 단추를 계속 누르고 있으면 iPod가 꺼집니다.

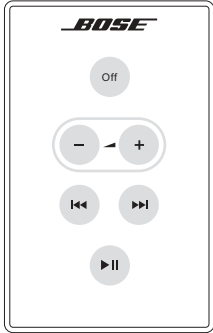

기타 제어 옵션:

- 시스템의 볼륨을 끄려면 - 시스템 볼륨을 최저 레벨로 설정하거나 **⏸** 버튼을 눌러 재생을 일시적으로 중지하거나 iPod를 끄십시오.
- SoundDock 시스템을 끄려면 - 도크에서 iPod를 제거하거나 콘센트에서 시스템 플러그를 빼십시오.

iPod 사용:

- 시스템에 도킹된 상태에서도 iPod 탐색 컨트롤을 모두 사용할 수 있습니다.
- iPod 볼륨 조그 휠은 헤드폰 볼륨만 변경할 수 있습니다. SoundDock 시스템에는 영향을 주지 않습니다.

시스템 유지 관리

리모컨 배터리를 교체하는 일을 제외하고 특별한 유지 관리 작업은 필요하지 않습니다. 필요에 따라 시스템을 청소해야 할 수도 있습니다.

리모컨 배터리를 교체하려면

작동이 중지(보통 1년 또는 2년 주기)되거나 작동 거리가 짧아진 경우, 리모컨 배터리를 교체하십시오. Duracell, Eveready, Energizer, Maxell, Toshiba 또는 Shun Wo의 CR2032나 DL2032 3-볼트 리튬 배터리만 사용하십시오.

배터리 수명 외에도 조명 및 기타 실내 조건이 적외선 리모컨의 작동 범위에 영향을 줄 수 있습니다.

그림 5

새 배터리 삽입

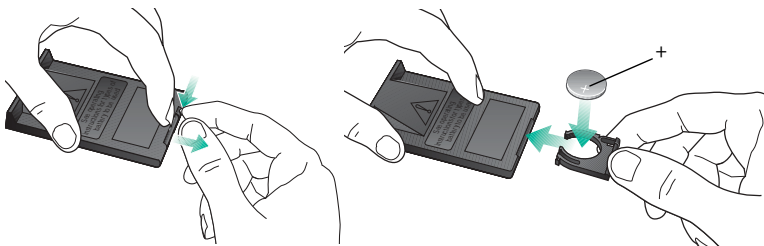

시스템을 청소하려면

부드러운 마른 천으로 시스템의 먼지를 닦아내십시오. 진공 청소기로 스피커 그릴의 먼지를 가볍게 청소해도 좋습니다.

- 솔벤트, 화학 약품 또는 스프레이를 사용하지 마십시오.
- 시스템 틸 사이에 액체를 흘리거나 이물질이 끼지 않도록 하십시오.

도크에서 인서트를 제거하려면

1. 도크 앞면(Bose® 로고 부근)에 엄지 손가락을 대고 인서트 내부에 검지 손가락을 걸어서 인서트를 빼냅니다(그림 6).
2. 인서트를 빼내었으면 사용할 다른 인서트로 교체합니다.

그림 6

인서트 제거

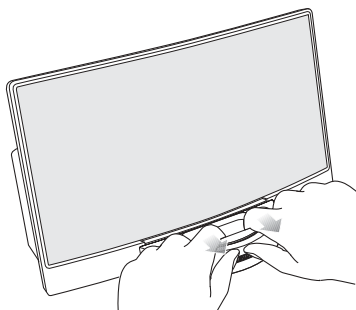

문제 해결

문제	해결 방법
iPod가 올바르게 도킹되지 않습니다.	<ul style="list-style-type: none"> • 도크 인서트가 사용 중인 iPod와 맞는지 확인하십시오(6페이지의 "준비하기" 참조). • 도크에서 iPod를 제거한 후 도크 및 iPod의 커넥터에 이물질이 끼어 있지 않은지 확인하십시오. 그리고 나서 도크에 다시 설치하십시오.
소리가 나지 않습니다.	<ul style="list-style-type: none"> • 시스템 플러그가 연결되어 있고, iPod의 전원이 켜져 있으며, 음악 트랙을 선택하여 재생 중인지 확인하십시오. • 리모컨의 재생/일시 정지 단추를 누르십시오. • 시스템 볼륨을 높이십시오. • 도크에서 iPod를 제거한 후 잠시 기다렸다가 다시 설치하십시오. 이 작업을 몇 번 수행해야 할 수도 있습니다. • iPod에 호환되는 소프트웨어가 실행 중인지 확인하십시오(7페이지의 "iPod 호환성을 확인하려면" 참조).
소리가 나지 않고 iPod가 충전되지 않습니다.	<ul style="list-style-type: none"> • 전원 케이블이 콘센트에 올바르게 꽂혀 있는지 그리고 SoundDock™ 시스템 뒷면에 있는 기호와 작은 커넥터 끝 뒷면에 표시된 기호가 일치하는지 확인하십시오. 7페이지의 "그림 4"를 참조하십시오. • iPod가 도크에 단단히 꽂혀 있는지 확인하십시오.
iPod를 도크에서 신속히 제거했다가 다시 설치하고 난 후 소리가 들리지 않습니다.	<ul style="list-style-type: none"> • 도크에서 iPod를 제거한 후 5초 후에 도크에 다시 설치하십시오. • 1분 동안 전원 케이블을 분리한 후 다시 꽂으십시오. 이렇게 하면 시스템이 초기화됩니다.
<p>iPod가 아래에 표시된 SoundDock 리모컨 단추에 응답하지 않습니다.</p> 	<ul style="list-style-type: none"> • 도크에서 iPod를 제거한 후 잠시 기다렸다가 다시 설치하십시오. 이 작업을 몇 번 수행해야 할 수도 있습니다. • 리모컨을 다른 위치에서 작동해 보십시오. 다른 위치에서 리모컨이 작동되는 경우 강한 조명이나 기타 실내 조건이 문제의 원인일 수 있습니다. • 리모컨과 SoundDock 시스템 간에 적외선(IR) 신호 경로를 방해하는 물체가 없는지 확인하십시오. 리모컨 앞부분 끝에 있는 작은 빨강 렌즈의 먼지를 닦아내십시오. • 9페이지의 "그림 5"에 표시된 대로 +가 위쪽을 향하는지 리모컨 배터리를 확인하십시오. • 리모컨 배터리를 교체하십시오. • iPod 소프트웨어를 업그레이드하십시오. 자세한 내용은 7페이지의 "iPod 호환성을 확인하려면"을 참조하십시오.
SoundDock 시스템이 리모컨 명령이나 시스템 앞면의 + 및 - 볼륨 단추에 응답하지 않습니다.	<ul style="list-style-type: none"> • 1분 동안 전원 케이블을 분리한 후 다시 꽂으십시오. 이렇게 하면 시스템이 초기화됩니다. • Bose® 고객 서비스 센터에 문의하십시오.

한국어

고객 서비스

SoundDock™ 디지털 음악 시스템에 대한 질문 사항은 해당 지역의 Bose® 대리점에 문의하십시오. Bose에 직접 문의하려면 상자에 동봉된 주소 목록을 참조하십시오.

보증

SoundDock 디지털 음악 시스템에는 양도 가능한 제한 보증이 적용됩니다. 자세한 내용은 제품 등록 카드를 참조하십시오.

카드의 정보 섹션을 작성하신 후 우편을 통해 Bose로 보내주십시오. 또는, 아래의 Bose 본사 웹 사이트에서 Customer Service 페이지 하단의 Product Registration을 선택하여 온라인으로 등록할 수도 있습니다.

www.bose.com

기술 정보**정격 출력**

100-240V ~ 50-60Hz, 1.5A

시스템 크기 및 무게

30.26cm(가로) x 16.89cm(세로) x 16.47cm(높이)

2.1kg

安全信息

- ▲ **警告：**为降低火灾或电击危险，请不要将本品淋湿或置于潮湿的环境中。
- ▲ **警告：**不得将设备暴露在淋沥或喷溅环境中，也不要将装满液体的物品（如花瓶）置于设备上。与使用其它电子产品一样，请注意不要让液体溅入系统的任何部分。液体可能导致故障和/或火灾。

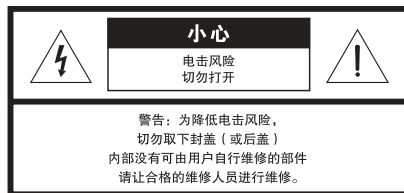
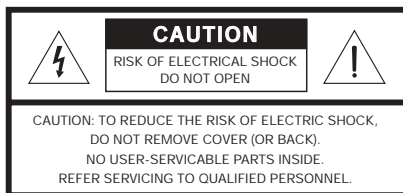

等边三角形内含有带箭头的闪电图样，这个图标的作用是警示用户：机箱内存在未绝缘的危险电压，足以引起电击。



等边三角形内含有惊叹号，这个图标的作用是提示用户本用户指南中的一些重要操作和维护说明。

♪ **注：**产品标签位于产品底部。

▲ **警告：**不得将明火（如点燃的蜡烛）置于设备上。

♪ **注：**本产品只能使用所提供的电源。

♪ **注：**如果将电源插头作为断路装置使用，则应确保该装置可随时接通。

♪ **注：**本产品仅限室内使用，对于户外使用（如在车辆或船只上）未经设计和测试。

CE 本产品遵循 EMC 89/336/EEC 指令和 73/23/EEC 低电压指令，如需符合性声明的全文请访问 www.bose.com。

请阅读本用户指南

请仔细阅读本用户手册中的说明，它们会帮助您正确安装和运行系统，让您体验系统的一切先进功能所带来的享受。请保管好本用户手册，以作未来参考之用。

▲ **警告：**请将遥控器干电池置于儿童够不到的地方，处理不当可能会引起火灾或化学烧伤。切勿对电池进行再充电、拆卸、加热到 100° C (212° F) 以上或焚烧。请及时处理用过的电池，并使用类型和型号均正确的电池进行更换。

▲ **警告：**电池更换不正确会有爆炸危险。只能使用 Duracell、Eveready、Energizer、Maxell、Toshiba、Shun Wo CR2032 或 DL2032 3 伏锂电池进行更换。

请遵照当地法规妥善处理用过的电池，不要将其焚毁。





1. 使用本产品前，请阅读所有部件的安全说明。
2. 请保管好这些指示说明，以作未来参考之用。
3. 请留意产品上和用户指南中的所有警告。
4. 请遵循所有指示。
5. 请不要在靠近水或潮湿的环境中使用本设备 - 不要在以下环境中使用本产品：浴缸、脸盆、厨房水槽或洗衣盆附近、潮湿的地下室、游泳池附近或任何其它有水或潮湿的地方。
6. 请使用干布擦拭，并按 Bose Corporation 提供的说明做清洁。清洁前，请从墙壁插座上拔下本产品的插头。
7. 请不要阻塞任何通风孔。按制造商的说明安装 - 为确保本品可靠运行及防止其过热，请将本品置于不会妨碍其正常通风的地方。例如，请不要将本品置于床、沙发等可能阻塞通风孔的表面上。也不要将本产品置于嵌入式的环境（如书架或橱柜）中，类似位置可导致空气无法从通风孔排出。
8. 请不要将本品安装在任何靠近热源的位置，如电暖炉、热空调、炉子或其它产生热量的装置（包括扩音器）附近。
9. 防止电源线被踩踏或挤压，特别是插头和插座以及它们在设备中的引出端。
10. 请只使用制造商指定的附加装置/附件。
11. 请只使用制造商指定或随产品一同出售的手推车、支座、三角架、支架或台面。如果使用手推车，请小心移动手推车和所装的设备，避免因倾覆而造成人体损伤。
12. 雷雨天气或长期不使用时，请拔下本品的插头，以防止产品受损。
13. 请将所有维修工作交由合格的维修人员处理。设备发生任何损坏都须进行维修：如电源线或插头损坏；液体溅入设备或物体掉入到设备中；设备曾淋湿或置于潮湿的环境中；设备不能正常工作；设备跌落 - 切勿尝试自行维修本产品。开启或取下封盖可能使您面临危险电压或其它危险。请致电 Bose，我们会向您提供附近授权维修中心的联系方式。
14. 为防止火灾或电击，请勿使墙体插座、插座线或一体式插座过载。
15. 请不要让物体或液体进入本品，因为它们可能会接触到危险电压点或造成部件短路而导致火灾或电击。
16. 请参见产品外壳上与安全有关的标志。
17. 使用符合要求的电源 - 按操作说明或产品上的标志所示，将本品接上符合要求的电源。

产品产生电子干扰的相关信息

本设备若适用便已经过测试，并遵循 FCC 规章第 15 部分对 Class B（B 类）数字设备的限制性要求。这些限制性要求旨在提供合理的保护以防止家居环境内的有害干扰。本设备会产生、利用并能放射射频能量，如果未按指示安装和使用，便可能对无线电通信产生有害干扰。不过，这并不能保证遵照指示安装就不会产生干扰。如果本设备对无线电或电视接收产生了有害干扰（可通过开关设备来确定），建议您尝试以下方案来消除干扰：

- 调整接收天线的方向或挪动其位置。
- 增大设备与接收装置间的距离。
- 使设备与接收装置连接的插座位于不同电路中。
- 咨询经销商或有经验的无线电/电视技术人员，向他们寻求帮助。

本产品遵循 Canadian ICES-003 Class B 规范。

本系统如何让众人共享您的 iPod 妙音

祝贺您选用了 Bose 的 SoundDock™ 数字音乐系统。它专为 iPod 的使用而设计，具有高品质的声音表现力，它会将您的音乐带出私娱空间，尽情挥洒。如果它美妙的音色吸引了众多的聆听者，您无需为此而感到惊讶。

SoundDock 数字音乐系统：

- 独有的信用卡般大小的遥控器，使用它您可在房间的任何位置调节系统音量和执行基本的 iPod 功能
- 当 iPod 插在系统底座上时，可对其进行完全控制
- 适用于任何尺寸的 iPod，只要其底部带有底座插口
- iPod 插在系统底座期间，系统会对其电池进行充电

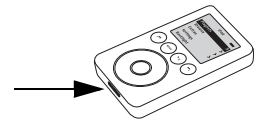

打开系统的包装箱

检查包装箱是否包含图中所示的所有部件（图 1）。保管好包装箱，以应不时之需。向住所外运送系统时，务必使用原包装箱包装系统。

图 1

包装箱中的部件

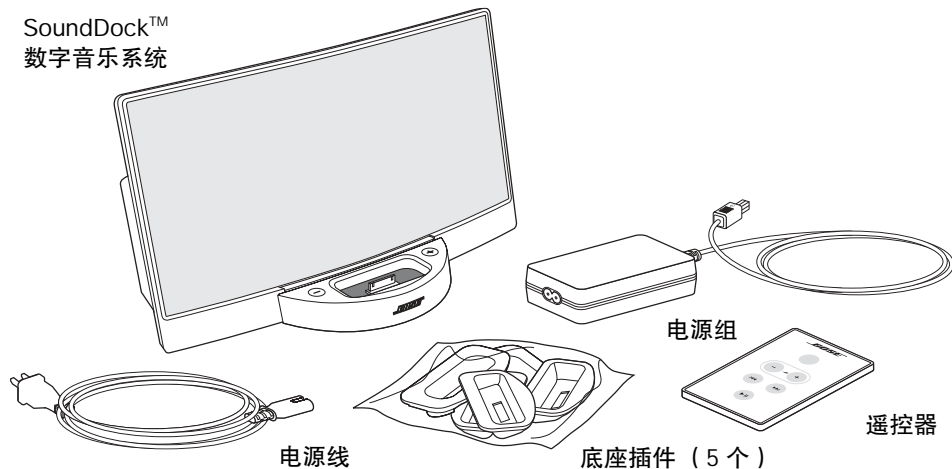

将系统置于稳固的水平表面上。系统的扬声器驱动器已经过屏蔽处理，降低了当其置于计算机或视频屏幕附近时产生视频干扰的可能性。

准备工作

欣赏音乐前，需在系统前部的底座中安装一个插件，随后便可将系统接通电源。

安装插件：

1. 检查各插件的底部，确定适用于您的 iPod 的那个插件（图 2）。使用正确的插件可确保 iPod 与之紧密契合。

图 2

五个插件上的标签

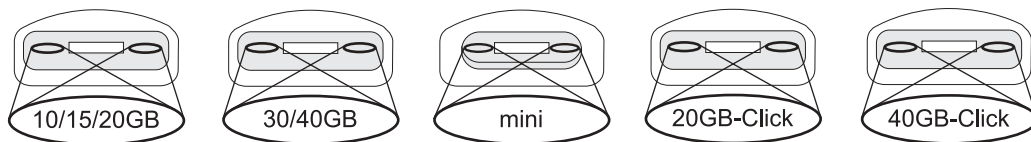

2. 将选出的插件定位在底座上。
3. 向下按插件的两侧，直至其完全插入（图 3）。

图 3

安装插件

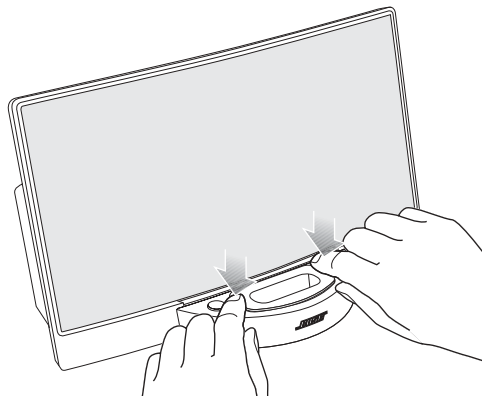

您可以取下此插件，将其更换为上述五个插件中的任何一个。这样一来，不同规格的 iPod 都可使用该系统。有关详细信息，请参阅第 9 页的“从底座上取下插件”。

安装完合适的插件后，便可将系统接通电源。

确保您能够看到小接头末端顶部之上的符号（图 4）。将该接头插入系统后部的插孔中，方向与该接头及系统上箭头所指的方向保持一致。

图 4

将系统接通电源

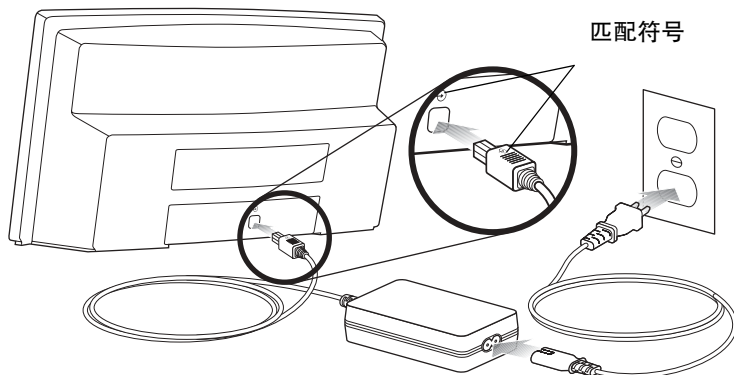

检查 iPod 兼容性

要使 SoundDock® 系统遥控器能够实现为其设计的 iPod 控制功能，iPod 必须运行 2.2 或更高版本的 Apple 软件。

要查看 iPod 当前安装的软件版本，请依次选择 iPod 显示屏上的 Settings（设置）、About（关于）、Version（版本）。如果需要升级，只需访问 Apple iPod 网站，遵照其中的说明免费下载，网址为：

<http://www.apple.com/ipod/download/>

使用系统

SoundDock™ 数字音乐系统插上电源即可使用。只需将 iPod 设置为播放您想播放的音乐，然后将其插入系统前部的底座（见下图）。



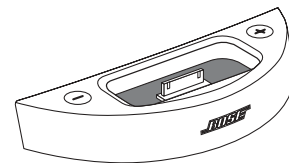

- 正常情况下，会立刻听到声音。如果没有声音，请参阅第 10 页的“故障排除”。
- 底座两侧的 + 和 - 按钮（见右图）用于调节系统音量。
- iPod 插入系统的底座后，便开始充电（直至充满）。

🎵 **注：**如果 iPod 插有耳机，声音会从耳机和系统同时传出。



控制

如果播放音乐时要在室内走动，可使用遥控器控制声音。

- 按一下  可关闭 iPod。如果 iPod 还在底座中，便会继续充电。
- 打开 iPod，然后按  调节系统音量。按住不放可进行快速的音量调节。
- 按  可移至上一或下一曲目。按住不放可快进或快退。
- 按一下  可暂停播放，再按一下可继续播放。按住不放则会关闭 iPod。

其它控制选项：

- 静音 - 可将系统调至最低音量，或按  暂停播放，或关闭 iPod。
- 关闭 SoundDock 系统 - 从底座上取下 iPod 或从插座上拔下系统电源插头。

使用 iPod：

- iPod 插在系统上时，其各导航控制键仍可发挥全部作用。
- iPod 的音量调节滚轮只能调节耳机的音量，无法调节 SoundDock 系统的音量。

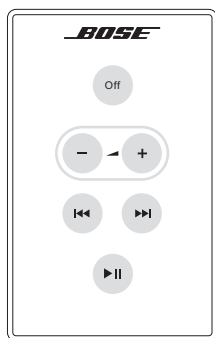

系统维护

唯一必需定期维护的就是更换遥控器电池。也可以根据需要对系统进行清洁。

更换遥控器电池

若遥控器停止工作，或控制范围在缩小，则需更换电池（一般一至两年更换一次）。请只使用 Duracell、Eveready、Energizer、Maxell、Toshiba 或 Shun Wo CR2032 或 DL2032 3 伏锂电池。

请记住，除了电池使用寿命外，照明设施及其它室内条件都会影响红外遥控器的工作范围。

图 5

插入新电池

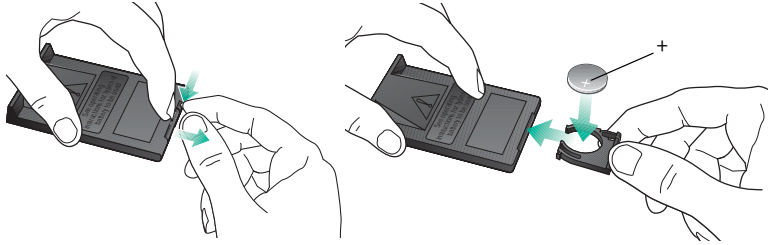

清洁系统

使用柔软的干布擦拭系统，也可用真空吸尘器以小吸力清除栅格上的灰尘。

- 请不要使用各种溶剂、化学制剂或喷剂。
- 请不要让液体溅入或使物体掉入任何孔口。

从底座上取下插件

1. 将拇指按在底座前靠近 Bose® 标志处，食指插入插件内，夹住插件，直至其后部翘起（图 6）。
2. 拔出该插件，换上您需要的插件。

图 6

取出插件

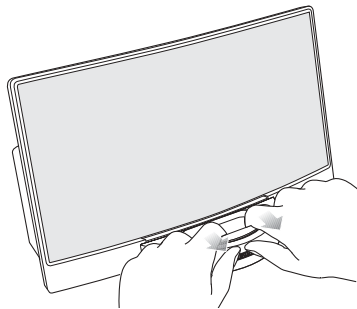

故障排除

故障	排除方法
iPod 无法正常插入底座	<ul style="list-style-type: none"> • 确保底座插件适用于您的 iPod（请参阅第 6 页的“准备工作”）。 • 从底座上拔出 iPod，检查底座中的插头及 iPod 上是否有障碍物。然后再次将其插入。
无声音	<ul style="list-style-type: none"> • 确保系统已插上电源，iPod 已打开，音乐曲目已选好且正在播放。 • 按遥控器上的 Play/Pause（播放/暂停）按钮。 • 调高系统的音量。 • 从底座上取下 iPod，稍等片刻，然后再次放回。可能需要重复做几次才有效。 • 确保 iPod 运行的是兼容软件（请参阅第 7 页的“检查 iPod 兼容性”）。
无声音且未对 iPod 充电	<ul style="list-style-type: none"> • 确保已将电源线牢固地插入正常工作的墙上插座中，且小接头上的符号与 SoundDock™ 系统后部的符号一致。请参阅第 7 页的图 4。 • 确保 iPod 已稳固地插入底座中。
快速从底座上取下 iPod 并将其插入底座后无声音	<ul style="list-style-type: none"> • 从底座上取下 iPod，等待 5 秒钟，然后将其放回底座。 • 拔下电源线，1 分钟后再插入。这样可重置系统。
iPod 对下列 SoundDock 遥控器按钮无响应： 	<ul style="list-style-type: none"> • 从底座上取下 iPod，稍等片刻，然后再次放回。可能需要重复做几次才有效。 • 尝试在另外一个位置使用遥控器。如果有响应，则可能是强照明或其它室内条件所致。 • 确保没有物体阻挡遥控器与 SoundDock 系统间的红外 (IR) 信号通路。可擦拭遥控器前端红色的小镜头。 • 检查遥控器电池，确保 + 端朝上，如第 9 页的图 5 所示。 • 更换遥控器电池。 • 升级 iPod 中的软件。有关详细信息，请参阅第 7 页的“检查 iPod 兼容性”。
SoundDock 系统对遥控器命令或系统前部的 + 和 - 音量按钮无响应	<ul style="list-style-type: none"> • 拔下电源线，1 分钟后再插入。这样可重置系统。 • 请向“Bose® 客户服务”咨询此问题。

客户服务

有关 SoundDock™ 数字音乐系统的问题，请咨询当地的 Bose® 经销商。要直接与 Bose 联系，可查看包装箱中随附的地址列表。

质量担保

SoundDock 数字音乐系统享有可转让的有限保修服务。有关详细信息，请参阅产品注册卡。

请务必填写卡片上的信息部分，然后将其邮寄给 Bose。您也可选择我们网站 Customer Service（客户服务）页面底部的 Product Registration（产品注册）进行在线注册，网址为：

www.bose.com

技术信息

额定功率

100-240V ~ 50-60Hz, 1.5A

系统尺寸和重量

16.89 cm x 30.26 cm x 16.47 cm

2.1 kg

安全資訊

- ▲ **警告：**請勿將產品置於雨中或潮濕的地方，以避免發生火災或觸電的危險。
- ▲ **警告：**請勿滴灑液體到設備上，也請勿將含有液體 (例如花瓶) 的物品放在設備上。請避免將液體潑灑到此類的電子產品上。液體可能會導致設備故障和/或火災。

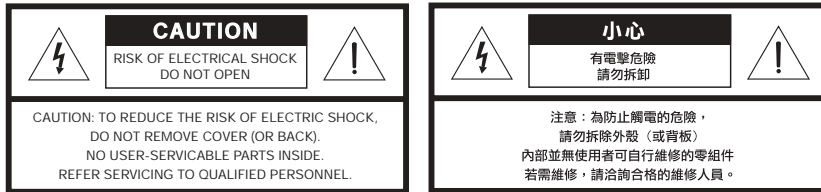

 具箭頭的閃電符號的正三角形警告標誌，是要提醒使用者系統中具有未絕緣的電氣裝置，而且可能會導致觸電危險。

 具驚嘆號的正三角形警告標誌，是要提醒使用者詳細閱讀此使用手冊中的重要操作以及維護指示。

- ♪ **注意：**產品的標籤位於底部。
- ▲ **警告：**設備上不可放置有火焰的物品 (例如點著的蠟燭)。
- ♪ **注意：**此產品僅能搭配隨附的電源供應器使用。
- ♪ **注意：**若拔除電源插頭是關閉設備的方法，請確保插頭的位置方便操作。
- ♪ **注意：**此產品僅能在室內使用。其設計用意並非在戶外、露營休閒旅遊車上或船上使用，因此也未進行相關測試。

C 此產品符合 EMC Directive 89/336/EEC 以及 Low Voltage Directive 73/23/EEC。完整的「符合標準聲明 (Declaration of Conformity)」內容可以在 www.bose.com 網站上找到。

請詳細閱讀此使用手冊

請務必遵照本手冊中的指示進行操作。這些指示可以協助您適當地安裝和操作系統，讓您盡情享受最先進的科技。請妥善保存此使用手冊，以便未來需要時作為參考。

- ▲ **警告：**請妥善保管遙控器的電池，置於兒童接觸不到的地方。不當的處置可能會造成火災或化學灼傷。請勿再充電、拆解、加熱到攝氏 100 度 (華氏 212 度) 以上，或進行焚化。請立即處置舊的電池。更換電池時，請務必使用正確的電池類別與型號。

- ▲ **警告：**使用不正確的電池，可能會有發生爆炸的危險。請僅使用 Duracell、Eveready、Energizer、Maxell、Toshiba 或 Shun Wo 的 CR2032 或 DL2032 3 伏特鋰電池。

請妥善處置舊的電池，並請遵守當地的相關法規。切勿進行焚化。



1. 請先仔細閱讀所有指示 – 瞭解所有組件的操作方式。
2. 請妥善保存此使用手冊 – 以便未來需要時作為參考。
3. 請留意所有的警告事項 – 有些置於產品上，有些列於使用手冊中。
4. 請遵循所有的指示。
5. 請勿在水源或潮濕的地方使用此設備 – 請勿在浴缸、臉盆、廚房水槽、洗衣槽、潮濕的地下室、游泳池旁、或其他接近水源或濕度過高的地方使用此產品。
6. 請僅使用乾布擦拭清理 – 且必須遵照 Bose Corporation 的相關指示。清理之前，請從電源插座上拔除產品的電源插頭。
7. 請勿遮蓋任何通風口。請依循製造商的指示進行安裝 – 請將產品放置在不會影響散熱的位置，以確保產品的操作穩當且不會發生過熱的狀況。例如：請勿將產品放置在床上、沙發上，或類似的表面上，以避免通風口受到遮蓋。請勿將產品放置在會影響到通風口空氣流通的密閉空間（例如書架或櫥櫃）內。
8. 請勿將產品放置在接近熱源的地方，例如電暖爐、暖氣機、火爐或其他會產生熱能之設備（包括擴音器）的旁邊。
9. 請避免電源線被踩踏或扭曲，特別是在靠近插座、變壓器連接處以及連入設備處等位置。
10. 請僅使用製造商指定的附加裝置/配件。
11. 請僅使用製造商指定的或與設備一併銷售的推車、機架、三角架、支架或檯座。放在推車上推動時，請特別小心，以免設備翻倒壓傷人員。
12. 在雷雨期間，或者會有長時間不使用的情況下，請從電源插座上拔除設備的電源插頭 – 以避免產品受到損壞。
13. 請僅讓合格的維修人員進行維修。如果設備發生下列損壞事件，就需要進行維修：例如：電源線或電源插頭受損；液體灑入設備或異物掉入設備中；設備被置於雨中或潮濕的地方，而無法正常運作；或設備摔落 – 請勿嘗試自行維修產品。開啟或拆除機殼可能會造成觸電或其他危險。請聯絡 Bose，即可找到您所在地的授權維修中心。
14. 請勿導致電源插座、延長線或整合式變壓器的負荷太重，以免發生火災或觸電的危險。
15. 請勿讓異物或液體進入產品內 – 因為如此可能會觸碰到具電壓的接觸點或造成零件短路，而導致火災或觸電的危險。
16. 請參閱產品包裝上的安全標記。
17. 請注意電源規格是否正確 – 請依循操作指示或產品上的標記，將產品的電源插頭插入適用的電源插座。



關於會產生電子雜訊之產品的資訊

如果適用的話，此設備已經通過測試並符合美國聯邦電信委員會 (FCC) 規則第 15 條的 Class B 數位裝置安全標準。此標準可以避免設備在居家環境中造成有害的干擾。此設備會產生、使用且可能會散發無線電波能量，如果沒有依照相關指示進行安裝與使用，可能會導致對無線電通訊的有害干擾。然而，這無法完全保證設備不會在特定環境下造成干擾。如果此設備會造成對無線電或電視收訊的有害干擾 (可以經由開啟和關閉設備來測試)，建議您使用下列方法來嘗試解決干擾的問題：

- 重新定位或移動接收天線。
- 增加設備和接收器之間的距離。
- 將設備的電源插頭插到與接收器不同回路的電源插座上。
- 洽詢經銷商或有經驗的無線電/電視技師。

此產品符合 Canadian ICES-003 Class B 規格。

此系統可以讓您 iPod 的音效完美演出

恭喜您選購 Bose 的 SoundDock™ 數位音樂系統。此系統是專門為搭配 iPod 而設計的，可以提供高品質音效，讓您的音樂更動聽、更迷人。此系統肯定會為您贏得不少讚美和掌聲。

SoundDock 數位音樂系統的特點：

- 可以透過僅信用卡大小的遙控器，來控制系統音量以及基本的 iPod 功能，讓您在房間的各個角落都能夠隨心所欲
- iPod 插在系統的接駁基座時，依然可以操控所有的功能
- 可以與任何大小的 iPod 一併使用，只要底部有接駁接頭
- iPod 插在系統的接駁基座時，可以同時為電池充電

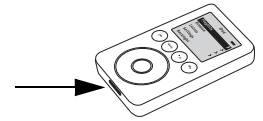

檢查系統內容

請檢查包裝箱內是否含有下列的所有零組件 (圖 1)。請保存包裝箱，以便未來需要時使用。如果您需要運送該系統，請將其裝回原來的包裝箱。

1

包裝箱的內容

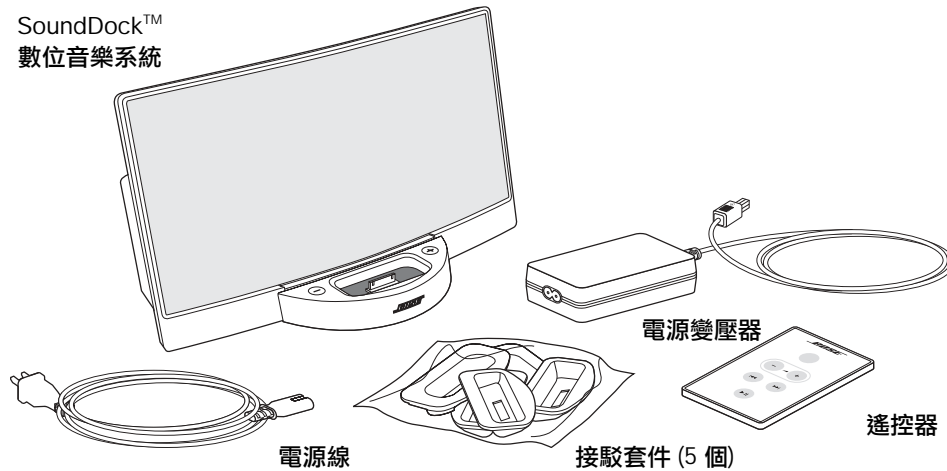

請將系統放置在平穩的檯面上。系統的喇叭有遮蔽，即使放置在靠近電腦或螢幕的位置，對於視訊造成干擾的可能性也會降低。

準備步驟

開始欣賞悅耳的音樂之前，您需要先在系統前方的接駁基座中，安裝一個接駁套件。然後再將電源插頭插入電源插座。

若要安裝接駁套件：

1. 請檢查接駁套件的底部，以找出適合您 iPod 的接駁套件 (圖 2)。使用正確的接駁套件，才能確保 iPod 插入時密合。

2

五個接駁套件上的標示

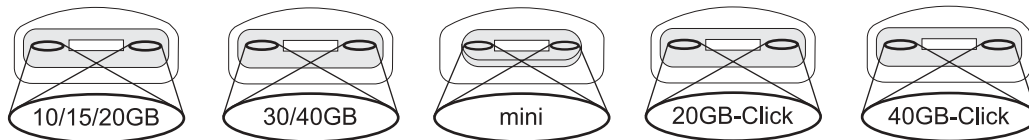

2. 將要使用的接駁套件放在接駁基座上。
3. 在接駁套件的兩邊向下壓，直到接駁套件就定位 (圖 3)。

3

安裝接駁套件

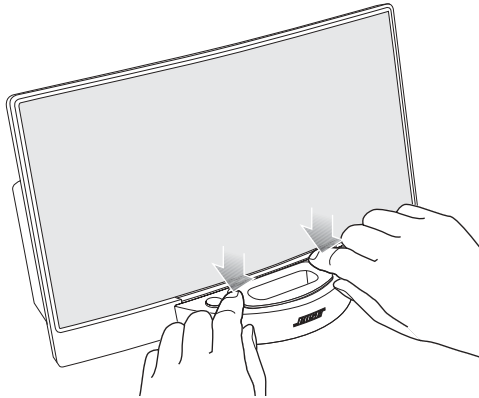

這五個接駁套件可以任您隨時拆除與更換。如此可以讓您搭配不同大小的 iPod 使用。若需詳細資料，請參閱「從接駁基座中拆除接駁套件的方法」，於第 9 頁。

安裝了適當的接駁套件之後，您就可以將系統的電源插頭插入電源插座。

請將連接頭上的符號朝上 (圖 4)。對準連接頭上的箭頭與系統插座上的箭頭，然後將連接頭插入系統背面的插座上。

4

連接系統電源

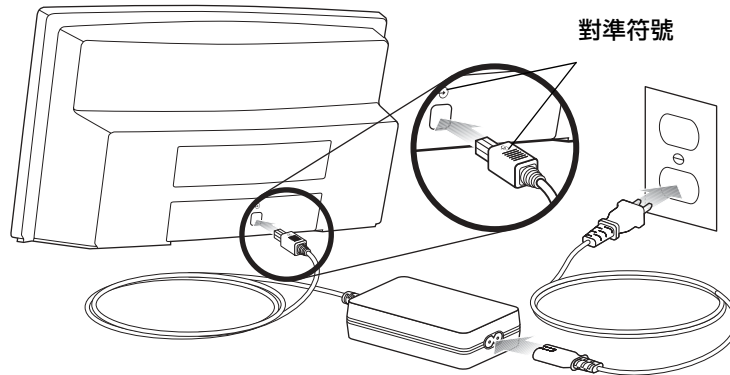

檢查 iPod 相容性的方法

iPod 必須執行版本 2.2 或以上的 Apple 軟體，才能夠搭配 SoundDock® 系統的遙控器使用。

如果要檢查 iPod 目前安裝的軟體版本，請在 iPod 中選取：[設定 (Settings)]、[關於 (About)]、[版本 (Version)]。如果您需要升級軟體，請造訪 Apple iPod 網站，並依循指示取得免費的下載。網址為：
<http://www.apple.com.tw/ipod/download/>

或

<http://www.apple.com/ipod/download/>

使用系統

您的 SoundDock™ 數位音樂系統只要插上電源即可馬上使用。只要在 iPod 上設定您要播放的曲目，然後將其插入系統前方的接駁基座即可 (如下所示)。

- 您應該可以立即聽到播放的音樂。如果您無法聽到音樂聲，請參考「疑難排解」，於第 10 頁。
- 接駁基座兩旁的 [+] 以及 [-] 按鈕 (如右所示)，可以讓您調整系統的音量。
- 當您的 iPod 插入系統中時，就會進行充電 (直到電力充滿為止)。

🎵 **注意：**如果您在 iPod 上插入耳機，就可以同時在耳機和系統上聽到聲音。

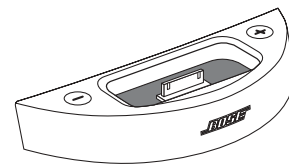

控制項目

您可以在房間的任何角落，透過遙控器調整控制項目。

- 按一下 **Off** 即可將 iPod 關機。只要還插入在接駁基座，iPod 就會繼續充電。
- 將 iPod 開機並按下 **- +** 即可調整系統音量。按住按鈕不放即可快速調整。
- 按下 **⏮** **⏭** 即可跳至上一首或下一首曲目。按住不放即可快轉或倒轉目前的曲目。
- 按一下 **⏸** 即可暫停播放；再按一次即可繼續播放。按住不放即可將 iPod 關機。

其他控制選項：

- 若要使系統靜音 - 將系統的音量降到最低，或按下 **⏸** 暫停播放，或將 iPod 關機。
- 若要使 SoundDock 系統關機 - 將 iPod 從接駁基座中取出，或將系統的電源插頭從電源插座上拔除。

使用您的 iPod：

- iPod 插入在系統的接駁基座時，依然可以使用所有的控制項目。
- iPod 的音量調整鈕僅會影響耳機的音量。它並不會影響 SoundDock 系統的音量。

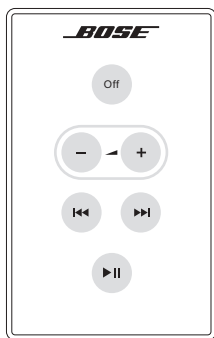

系統的維護

您需要定期進行的維護作業，只有更換遙控器的電池。您也可以視需要清理系統。

若要更換遙控器的電池

當遙控器無法運作 (通常是每一、兩年) 或有效距離縮減時，請更換電池。請僅使用 Duracell、Eveready、Energizer、Maxell、Toshiba 或 Shun Wo 的 CR2032 或 DL2032 3 伏特鋰電池。

請注意除了電池本身的壽命以外，房間的燈光和其他環境因素也有可能影響紅外線遙控器的靈敏度。

■ 5

插入新的電池

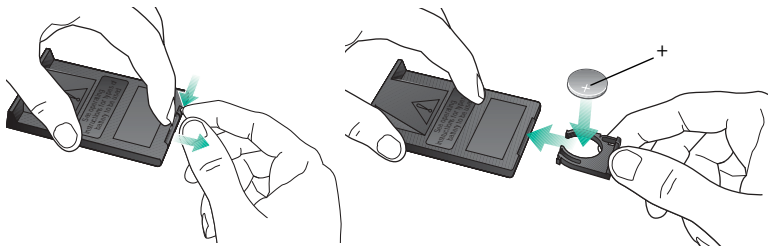

若要清理系統

請使用柔軟的乾布擦拭系統。您也可以用吸塵器輕微地清理柵狀面板。

- 請勿使用溶劑、化學物品或噴灑液。
- 請勿讓液體或異物進入縫隙。

從接駁基座中拆除接駁套件的方法

1. 將您的大拇指放在設備前方靠近 Bose® 標記的位置上，並將食指放入接駁基座內，然後捏夾直到接駁套件的後方向上脫離為止 (圖 6)。
2. 將接駁套件向上取出，然後更換為您所需要的接駁套件。

■ 6

拆除接駁套件

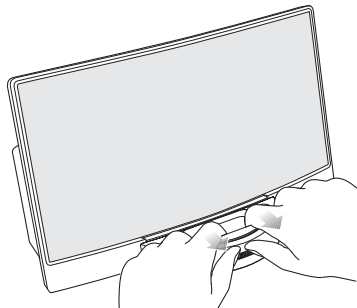

疑難排解

問題	解決方式
您的 iPod 無法正確地插入接駁基座	<ul style="list-style-type: none"> 請確保接駁基座中的接駁套件適用於您的 iPod (請參閱「準備步驟」, 於第 6 頁)。 從接駁基座中將 iPod 取出, 檢查接駁基座和 iPod 的連接頭處是否有阻礙物。然後重新插入到接駁基座內。
沒有聲音	<ul style="list-style-type: none"> 請確保系統的電源插頭插入電源插座、您的 iPod 有開機而且有選取的音樂曲目正在播放。 按下遙控器上的 [播放/暫停 (Play/Pause)] 按鈕。 將系統的音量調高。 從接駁基座中將 iPod 取出, 等候一下, 然後再重新插入。您可能需要嘗試重複此動作數次。 請確保您的 iPod 所執行的軟體是相容的軟體 (請參閱「檢查 iPod 相容性的方法」, 於第 7 頁)。
沒有聲音而且 iPod 沒有在充電	<ul style="list-style-type: none"> 請確保電源線已經確實插入到有電力的電源插座中, 而且連接頭的符號有對準 SoundDock™ 系統背面的插座符號。請參閱圖 4, 於第 7 頁。 請確保您的 iPod 有確實插入接駁基座。
快速插入或取出 iPod 之後, 沒有聲音	<ul style="list-style-type: none"> 從接駁基座中將 iPod 取出, 等候 5 秒鐘, 然後再重新插入到接駁基座內。 將電源線拔除 1 分鐘, 然後再重新插入電源線。如此可以使系統重設。
您的 iPod 對於下列 SoundDock 遙控器的按鈕沒有回應： <div style="text-align: center; margin-top: 10px;">  </div>	<ul style="list-style-type: none"> 從接駁基座中將 iPod 取出, 等候一下, 然後再重新插入。您可能需要嘗試重複此動作數次。 請嘗試從另一個位置使用遙控器。如果可以使用, 則問題可能是房間內的燈光或其他環境因素所造成的。 請確保沒有任何異物在遙控器與 SoundDock 系統之間擋住了紅外線 (IR) 訊號。擦拭遙控器前端的小紅鏡片。 檢查遙控器的電池, 確保「+」符號的面是向上, 如圖 5, 於第 9 頁所示。 更換遙控器的電池。 升級 iPod 的軟體。若需詳細資料, 請參閱「檢查 iPod 相容性的方法」, 於第 7 頁。
您的 SoundDock 系統對於遙控器或系統前面的 [+] 和 [-] 音量按鈕操作沒有反應	<ul style="list-style-type: none"> 將電源線拔除 1 分鐘, 然後再重新插入電源線。如此可以使系統重設。 請聯絡 Bose® 客戶服務中心, 並告知問題。

客戶服務

有關 SoundDock™ 數位音樂系統的相關疑問，請聯絡您當地的 Bose® 經銷商。若要直接聯絡 Bose，請參閱包裝箱內隨附的地址清單。

保固

您的 SoundDock 數位音樂系統享有可轉讓的有限保固。請參閱您的產品註冊卡，以取得詳細資料。

請務必詳細填寫卡片上的所有資料欄位，然後郵寄給 Bose。或者，如果要在線上註冊，請從我們網站上的 [客戶服務 (Customer Service)] 頁面選取 [產品註冊 (Product Registration)]，網址為：

www.bose.com

技術規格資訊

電源功率

100-240 V ~ 50-60 Hz, 1.5 A

系統尺寸與重量

16.89 公分 x 30.26 公分 x 16.47 公分

2.1 公斤

معلومات السلامة

⚠️ تحذير: لتقليل خطر التعرض للحرق أو الصعق الكهربائي، يجب عدم تعريض المنتج للمطر أو الرطوبة.

⚠️ تحذير: يجب ألا يتعرض الجهاز لأي نوع من أنواع تساقط المياه أو يتم وضع الأشياء الممتلئة بالسوائل مثل الزهريات فوقه. وكما هو الحال بالنسبة لكافة الأجهزة الكهربائية الأخرى، يجب الحرص على عدم تساقط أي سوائل على جزء من أجزاء النظام. وذلك نظراً لأن السوائل تؤدي إلى إتلاف الجهاز وأو خطر الحريق.

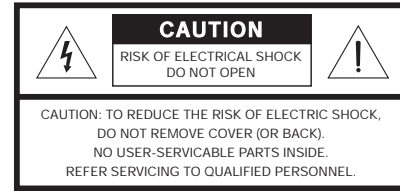

يشير رمز الموجات الكهربائية الذي به رأس سهم، الموجود داخل مثلث متساوي الأضلاع، إلى تنبيه المستخدم إلى وجود جهد كهربائي فائق بدون عازل داخل المنتج وهو ما يمثل خطراً بحدوث صعقة كهربائية. ⚡

تشير علامة التعجب الموجودة داخل المثلث المتساوي الأضلاع إلى تنبيه المستخدم إلى وجود تعليمات هامة متعلقة بكيفية تشغيل المنتج وصيانته والموجودة ضمن دليل المالك أو المستخدم. ⚠️

🎵 ملاحظة: يوجد ملصق المنتج في أسفل المنتج.

⚠️ تحذير: ممنوع وضع مصادر إضاءة مكشوفة مثل الشموع المضئية على المنتج.

🎵 ملاحظة: ممنوع استخدام مزود طاقة مختلف عن المزود المصاحب للجهاز.

🎵 ملاحظة: عند استخدام مصدر الطاقة الرئيسي كجهاز فصل الطاقة، يجب أن يكون هذا الجهاز في حالة استعداد للتشغيل دائماً.

🎵 ملاحظة: هذا الجهاز مصمم للعمل داخل المنازل فقط. حيث لم يتم تصميمه أو اختباره للعمل بالخارج، أو في عربات الترفيه أو على القوارب بكافة أنواعها.

يتوافق هذا المنتج مع إرشادات EMC 89/336/EEC ومع (طبيعة فرق الجهد المنخفض) Low Voltage Directive 73/23/EEC. وللحصول على (إعلان التوافق) Declaration of Conformity، قم بزيارة الموقع www.bose.com. CE

الرجاء قراءة دليل المالك هذا

نرجوا منك قضاء بعض الوقت في قراءة الإرشادات الموجودة في دليل المالك بعناية. فسوف تساعدك تلك الإرشادات في إعداد النظام وتشغيله بالصورة الملائمة والتمتع بكافة الميزات المتقدمة التي تقدمها. الرجاء حفظ دليل المالك هذا للرجوع إليه في المستقبل.

⚠️ تحذير: يجب الاحتفاظ ببطاريات جهاز التحكم عن بعد بعيداً عن متناول الأطفال. فقد تؤدي إلى حدوث حرق أو التهابات كيميائية في حالة حملها بصورة غير صحيحة. ويحظر محاولة إعادة شحنها أو فكها أو تسخينها بدرجة تتعدى ١٠٠ درجة مئوية، أو حرقها. بل يجب التخلص من البطاريات المستهلكة بأقصى سرعة. ويجب استبدالها بأنواع البطاريات الصحيحة التي لها نفس رقم الطراز فقط.



⚠️ تحذير: يحتمل التعرض لخطر انفجار البطاريات إذا تم استبدالها بصورة غير صحيحة. يجب الاستبدال بأنواع البطاريات Duracell أو Eveready أو Energizer أو Maxell أو Toshiba أو Shun Wo CR2032 أو DL2032 3volt lithium.

الرجاء التخلص من البطاريات المستهلكة بصورة صحيحة، مع الالتزام بالقوانين المحلية المطبقة. ممنوع حرق البطاريات.



١. اقرأ تلك الإرشادات - الخاصة بكافة المكونات قبل استخدام المنتج.
٢. احتفظ بتلك الإرشادات - للرجوع إليها لاحقاً.
٣. تنبه لكافة التحذيرات - الموجودة على المنتج وفي دليل المالك.
٤. تتبع كافة الإرشادات.
٥. لا تستخدم هذا المنتج بالقرب من أي نوع من أنواع السوائل أو الرطوبة - يجب عدم استخدام المنتج بالقرب من البانيو أو أحواض الغسيل أو بالوعات المطابخ أو في البدرومات الرطبة أو بالقرب من حمامات السباحة أو في أي مكان عرضة للسوائل أو الرطوبة.
٦. استخدم قماش غير مبتلة فقط في التنظيف - وطبقاً لإرشادات Bose Corporation. قم بفصل هذا المنتج من مصدر الطاقة الموجود بالخائط قبل التنظيف.
٧. ممنوع سد أي فتحة من فتحات التهوية. ويجب تثبيت المنتج طبقاً لإرشادات الشركة المصنعة - لضمان التشغيل المناسب للمنتج ولحمايته من الحرارة الزائدة، يجب وضع المنتج في مكان لا يتعارض مع التهوية المناسبة لفتحات التهوية الموجودة به. على سبيل المثال، يجب عدم وضع المنتج على الأسرة أو على أي سطح آخر مشابه والذي قد يؤدي إلى سد أي فتحة من فتحات التهوية. كما يجب عدم وضعه في مكان مغلق مثل حقيبة الكتب أو خزانة تحول دون مرور الهواء عبر فتحات التهوية.
٨. يجب عدم تثبيته بالقرب من أي مصادر للحرارة مثل المدفأة أو الشوايات أو الأفران أو أي أجهزة أخرى (بما في ذلك المكبرات) والتي من شأنها إنتاج الطاقة.
٩. يجب الاحتفاظ بكيبلات الطاقة بعيداً عن المرات التي تعرضها للسير عليها أو ضغطها، وخاصة عند مصدر الطاقة أو المقابس أو عند نقاط اتصالها بالجهاز.
١٠. يجب استخدام ملحقات الأجهزة التي تحددها الشركة المصنعة فقط.
١١. يجب استخدام الحامل أو المنضدة من النوع الذي تحدده الشركة المصنعة أو التي يتم بيعها مع المنتج. عند استخدام الحامل المتحرك، يجب توخي الحذر عند نقل الحامل وعليه كافة أجزاء المنتج لتجنب التلف الناتج عن سقوط أحد الأجزاء.
١٢. يجب فصل الجهاز من الطاقة عند حدوث العواصف الرعدية أو عند عدم استخدامه لفترة طويلة من الوقت - وذلك لتجنب أي تلف يتعرض له الجهاز.
١٣. يجب الرجوع إلى الفنيين المتخصصين فقط عند إجراء أي نوع من الصيانة. وتكون الصيانة ضرورية عند تعرض الجهاز لأي نوع من أنواع التلف: مثل التلف الذي يتعرض له كبل الطاقة أو المقبس؛ أو وقوع سائل عليه أو أي شيء آخر داخل الجهاز؛ أو عند تعرض الجهاز للمطر أو الرطوبة، أو عند عدم تشغيله بالصورة الملائمة، أو عند سقوطه - وممنوع إجراء الصيانة بنفسك بدون متخصص. وقد يؤدي فك أغلفة الجهاز أو إزالتها إلى تعرضك لصعق كهربائي خطر أو أضرار أخرى. الرجاء الاتصال بـ Bose لتحويلك إلى مركز الخدمة المؤهل القريب منك.
١٤. ولتجنب الحريق أو الصعق الكهربائي، يجب تجنب مصادر الطاقة التي عليها ضغط كهربائي زائد وكذلك الحال بالنسبة لكبيلات التوصيل والمقابس.
١٥. يجب منع تسرب السوائل أو أي أشياء أخرى داخل المنتج - لأنها قد تلامس أي نقاط فرق جهد عالي أو أجزاء كهربائية مما قد يسبب حريقاً أو صدمة كهربائية.
١٦. راجع الوثيقة المصاحبة للجهاز لمعرفة الإرشادات المتعلقة بالسلامة.
١٧. يجب استخدام مصادر الطاقة المناسبة - قم بتوصيل الجهاز بمصدر الطاقة المناسب، كما هو محدد في إرشادات التشغيل أو كما هو موضح على المنتج.

معلومات حول المنتجات التي تسبب تشويشاً كهرياً

تم اختبار هذا المنتج وتبين أنه يتطابق مع الشروط المناسبة للأجهزة الرقمية من الفئة Class B، والتي تتماشى مع الفقرة ١٥ من بنود اتفاقية FCC. وتم تحديد تلك القيود لتوفير الحماية المناسبة ضد التداخل المضر في التشغيل داخل المنازل. قد يقوم هذا الجهاز بإصدار طاقة تردد الراديو واستخدامها، ولهذا إذا لم يتم تثبيته واستخدامه طبقاً للإرشادات، فقد يؤدي إلى تداخلات مشوشة لاتصالات الراديو. ومع ذلك فإن هذا لا يعد ضماناً بعدم حدوث تداخلات في بيئة تثبيت معينة. وفي حالة تسبب هذا الجهاز في حدوث تداخلات مشوشة لاستقبال الراديو أو التلفزيون، والذي يمكن اكتشافه وتحديدته بواسطة إيقاف تشغيل الجهاز ثم تشغيله مرة أخرى، فيفضل التخلص من هذا التداخل بأحد الإجراءات التالية أو أكثر:

- إعادة توجيه هوائي الاستقبال أو تغيير موضعه.
- زيادة الفاصل بين الجهاز وجهاز الاستقبال.
- توصيل الجهاز بمصدر طاقة متصل بدائرة كهربية مختلفة عن الدائرة المتصل بها جهاز الاستقبال.
- اتصل بالموزع أو بالفني المتخصص في الراديو أو التلفزيون من أجل المساعدة.

يتوافق هذا الجهاز مع مواصفات Canadian ICES-003 Class B (مواصفات ICES-003 للفئة B في كندا).

ما هي الطريقة التي يتعامل بها هذا النظام لتشغيل صوت iPod

نهنتك على اختيارك لنظام الموسيقى الرقمية من SoundDock™ Bose. فقد تم تصميم هذا النظام للعمل مع iPod، حيث يوفر هذا النظام أداءً صوتياً عالي الجودة يمكنك من الاستمتاع الفائق للموسيقى التي تفضلها. ولا تدهش من عدد الأشخاص الذين قد ينجذبون إلى الصوت نظراً لإعجابهم به.

نظام الموسيقى الرقمية لـ SoundDock:

- يتميز بوجود وحدة تحكم عن بعد لا يتعدى حجمها بطاقة الائتمان للتحكم في حجم صوت النظام والوظائف الأساسية لـ iPod وذلك من أي اتجاه من الحجرة
- يسمح لك بالتحكم التام في iPod أثناء إرسائها في النظام.
- يعمل مع كافة أحجام iPod باستخدام موصل إرساء في الأسفل
- يتم إعادة شحن بطارية iPod أثناء إرسائه في النظام.

تفريغ محتويات حزمة النظام

تحقق من وجود كافة الأجزاء داخل الحاوية الموضحة (الشكل ١). احتفظ بالحاوية لاحتمال استخدامها في المستقبل. وعند الرغبة في نقل النظام خارج المنزل فيفضل نقل الجهاز في تلك الحاوية الخاصة به.

نظام الموسيقى الرقمية لـ SoundDock™

الشكل ١

محتويات الحاوية

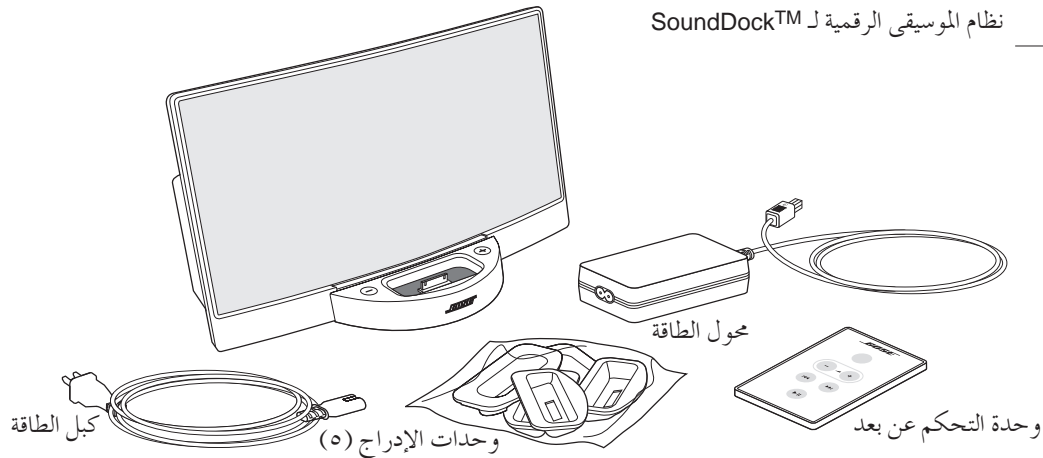

ضع النظام على سطح مستو وثابت. تم وقاية برامج تشغيل السماعات، وهو ما يساعد على تقليل التداخل مع الفيديو إذا تم وضعها بالقرب من شاشة الكمبيوتر أو شاشة الفيديو.

تجهيز النظام

لكي تستمتع بالميزات الصوتية، يجب تثبيت وحدة إدراج في قاعدة الإرساء الموجودة في مقدمة النظام. ثم يمكنك بعد ذلك توصيل النظام. لتثبيت وحدة إدراج:

١. تحقق من الطرف السفلي لكل مشغل للتعرف على ما هو ملائم لـ iPod الخاص بك (الشكل ٢). وباستخدام وحدة الإدراج المناسبة نضمن التوافق مع iPod الخاص بك.

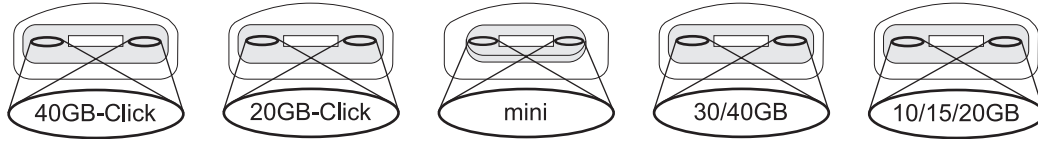

الشكل ٢

الأسماء الموجودة على وحدات الإدراج الخمس

٢. ضع وحدة الإدراج المحددة على قاعدة الإرساء.

٣. اضغط على كلا جانبي قاعدة الإرساء حتى تستقر في مكانها (شكل ٣).

الشكل ٣

تثبيت وحدة إدراج

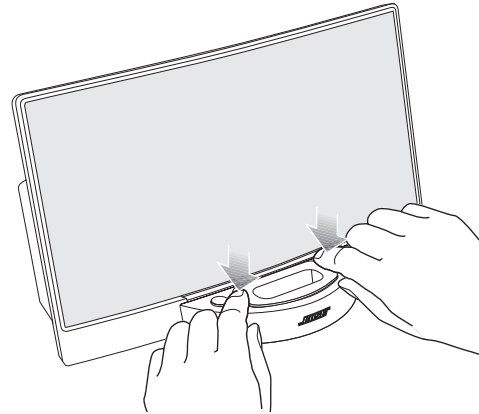

يمكنك إزالة وحدة الإدراج واستبدالها بأي من وحدات الإدراج الخمس المتوفرة. وهذا يسمح لك باستخدام النظام مع iPod بحجم مختلف. للحصول على التفاصيل، راجع "كيفية إزالة وحدة إدراج من قاعدة الإرساء" على الصفحة ٩.

وعند تثبيت وحدة الإدراج المناسبة، يمكنك الآن توصيلها بالنظام. تأكد أنه يمكنك رؤية الرمز في أعلى نهاية الموصل الصغير (الشكل ٤). قم بإدخاله في المقبض الموجود في خلف النظام مع مطابقة اتجاه الأسهم على هذا الموصل والنظام.

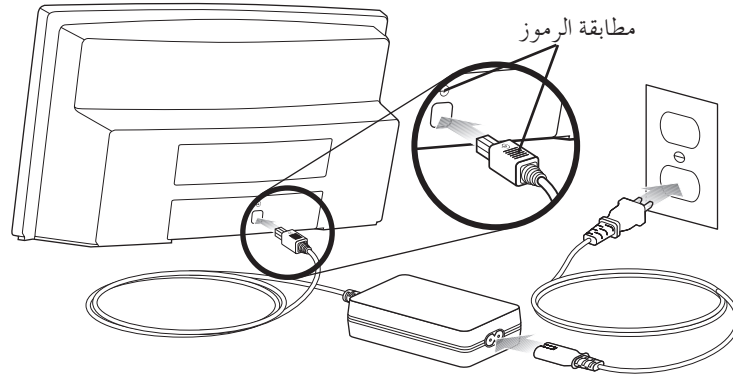

الشكل ٤
توصيل النظام

التحقق من توافق iPod

لكي تعمل وحدة التحكم عن بعد لنظام SoundDock™ كما هو متوقع مع iPod، فيجب تشغيل الإصدار Version 2.2 أو أحدث من برنامج Apple.

للتحقق من iPod الخاص بك من حيث إصدار البرامج المستخدم حالياً، حدد Settings "إعدادات" ثم About "حول" ثم تحقق من Version "الإصدار" على شاشة عرض iPod. إذا كنت في حاجة إلى الترقية، فقم بزيارة موقع ويب Apple iPod وتبع الإرشادات الموجودة للحصول على التحميل المجاني. انتقل إلى:

<http://www.apple.com/ipod/download/>

كيفية استخدام النظام

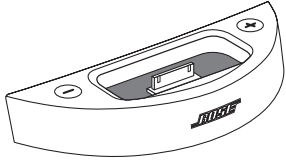

يعتبر نظام الموسيقى الرقمية SoundDock™ جهازاً للاستخدام بمجرد توصيله. ما عليك إلا إعداد iPod لتشغيل ما تريده وإدخاله في قاعدة الإرساء الموجودة في مقدمة النظام (أدناه).



- ومن المتوقع أن يتم سماع الموسيقى في الحال. وإذا لم يحدث ما هو متوقع، فيفضل الرجوع إلى الجزء "استكشاف الأخطاء وإصلاحها".
- يسمح لك الزران - و + الموجودان على جانب قاعدة الإرساء (على اليمين) بضبط حجم صوت النظام.
- وكلما تم إرساء iPod الخاص بك في النظام، يتم إعادة الشحن (حتى يكتمل الشحن تماماً).
- ملاحظة: عند توصيل سماعات الرأس داخل iPod، يتم إصدار الصوت من سماعات الرأس ومن النظام.

كيفية التحكم

استخدم وحدة التحكم عن بعد للتحكم في الصوت بغض النظر عن مكانك في الحجرة.

- اضغط  مرة واحدة لإيقاف تشغيل iPod الخاص بك. ويستمر الشحن أثناء وجوده في قاعدة الإرساء.
- قم بتشغيل iPod الخاص بك ثم اضغط  لضبط صوت النظام. اضغط باستمرار من أجل ضبط أسرع.
- اضغط  للانتقال إلى المسار السابق أو اللاحق. اضغط باستمرار للتقديم السريع أو ترجيع المسار الحالي.
- اضغط  مرة واحدة لإيقاف التشغيل مؤقتاً؛ ومرةً أخرى لاستئناف التشغيل. اضغط باستمرار لإيقاف تشغيل iPod الخاص بك.

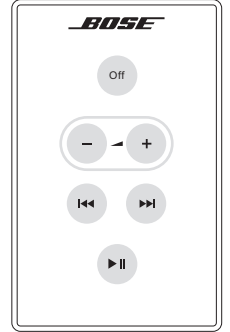

خيارات تحكم أخرى

- لإيقاف النظام - قم بتعيين حجم صوت النظام إلى أدنى مستوى، أو اضغط  لإيقاف التشغيل مؤقتاً، أو إيقاف تشغيل iPod.
- لإيقاف تشغيل نظام SoundDock - قم بإزالة iPod من قاعدة الإرساء أو قم بفصل النظام من مصدر الطاقة.

كيفية استخدام iPod:

- تكون عناصر تحكم التنقل الخاصة بـ iPod في وضع التشغيل التام أثناء وجوده في قاعدة الإرساء في النظام.
- تقوم عجلة التحكم في صوت iPod بتغيير حجم صوت سماعات الرأس فقط. ولا يوجد لها تأثير على نظام SoundDock.

صيانة النظام

الإجراء الوحيد المطلوب بصورة منتظمة من حيث الصيانة هو استبدال بطاريات وحدة التحكم عن بعد. كما أنه يمكنك تنظيف النظام عند الحاجة.

لاستبدال بطاريات وحدة التحكم عن بعد

استبدل بطاريات وحدة التحكم عن بعد عند توقفها عن العمل (في الغالب كل سنة أو سنتين)، أو عند تقليل مجال تأثيرها. يجب الاستبدال بأنواع Duracell أو Eveready أو Energizer أو Maxell أو Toshiba أو Shun Wo CR2032 أو DL2032 3volt lithium فقط.

يجب الأخذ في الاعتبار أنه بالإضافة إلى عمر البطارية، يمكن أن يكون لأحوال الإنارة والظروف الأخرى للحجرة الموجود بها المنتج تأثيرها على مجال التشغيل لوحدة التحكم عن بعد التي تعمل بالأشعة تحت الحمراء.

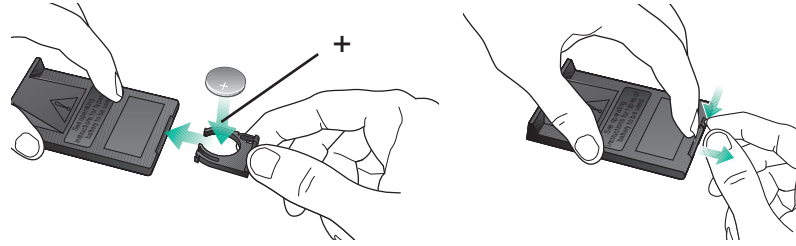

الشكل ٥

إدخال بطارية جديدة

تنظيف النظام

يجب استخدام قماشة جافة وناعمة عند محاولة تنظيف النظام. كما يمكنك تنظيف الحواجز باستخدام مكنسة كهربائية.

- يحظر استخدام المذيبات الصناعية أو المنظفات الكيميائية أو باستخدام الرش.
- يجب تجنب تسرب السوائل أو أي أشياء أخرى داخل أي فتحة من فتحات الجهاز.

إزالة وحدة إدراج من قاعدة الإرساء

1. ضع الإبهامين على مقدمة قاعدة الإرساء بالقرب من شعار Bose®، والسبابتين بداخلها، واستمر في الضغط حتى يتم رفع خلفية وحدة الإدراج (الشكل ٦).
2. ارفع وحدة الإدراج ثم استبدلها بوحدة الإدراج التي تريدها.

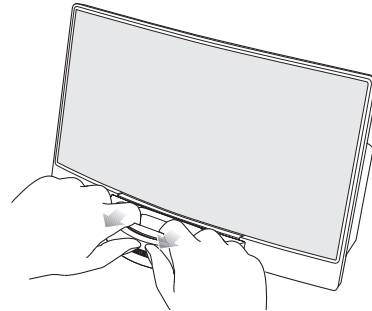

الشكل ٦

إزالة وحدة إدراج

استكشاف الأخطاء وإصلاحها

المشكلة	ما الذي يجب عمله
لا يتم إرساء iPod بصورة صحيحة.	<ul style="list-style-type: none"> تأكد أن وحدة إدراج قاعدة الإرساء هي المناسبة لـ iPod الخاص بك (راجع تجهيز النظام) على الصفحة ٦. قم بإزالة iPod من قاعدة الإرساء وتحقق من عدم وجود أي عوائق على الموصلات الموجودة في قاعدة الإرساء أو على iPod. ثم أعد تثبيته في قاعدة الإرساء.
لا يوجد صوت	<ul style="list-style-type: none"> تأكد من توصيل النظام، ومن تشغيل iPod، ومن تحديد مسار موسيقى وأنه قيد التشغيل. اضغط على Play/Pause (تشغيل/إيقاف مؤقت) على وحدة التحكم عن بعد. قم بزيادة إعداد الصوت للنظام. قم بإزالة iPod من قاعدة الإرساء، وانتظر قليلاً ثم أعد تثبيته. قد تحتاج إلى تكرار ذلك مرات قليلة. تأكد أن iPod يقوم بتشغيل برنامج متوافق (راجع "التحقق من توافق iPod") على الصفحة ٧.
لا يوجد صوت ولا يتم إعادة شحن iPod	<ul style="list-style-type: none"> تأكد أن كبل الطاقة موصل بإحكام في مصدر طاقة سليم بالخائط مع وجود رمز على الموصل الصغير يطابق الرمز الموجود في خلفية نظام SoundDock™. انظر الشكل ٤ على الصفحة ٧. تأكد من استقرار iPod بثبات في قاعدة الإرساء.
لا يوجد صوت بعد إلغاء إرساء iPod أو إرسائه بصورة سريعة	<ul style="list-style-type: none"> قم بإزالة iPod من قاعدة الإرساء، وانتظر لمدة خمس ثواني، ثم ارجعه إلى قاعدة الإرساء. قم بفصل كبل الطاقة لمدة دقيقة، ثم قم بتوصيله مرة أخرى. يؤدي هذا إلى إعادة تعيين النظام.
لا يستجيب iPod لأزرار وحدة التحكم عن بعد الخاصة بـ SoundDock.	<ul style="list-style-type: none"> قم بإزالة iPod من قاعدة الإرساء، وانتظر قليلاً ثم أعد تثبيته. قد تحتاج إلى تكرار ذلك مرات قليلة. جرب تشغيل وحدة التحكم من مكان مختلف. وفي حالة تشغيلها من هذا المكان، فقد يكون السبب في المشكلة وجود إضاءة عالية في الحجره أو أشياء أخرى بها. تأكد من عدم وجود ما يعوق مسار إشارة الأشعة تحت الحمراء (IR) بداية من وحدة التحكم حتى نظام SoundDock. امسح العدسة الحمراء الصغيرة الموجودة في مقدمة وحدة التحكم. تحقق من بطارية وحدة التحكم عن بعد للتأكد أن الطرف + في الأعلى كما هو موضح في الشكل ٥ على الصفحة ٩. استبدل البطارية الموجودة داخل وحدة التحكم. قم بترقية البرنامج الموجود على iPod. للحصول على التفاصيل، راجع "التحقق من توافق iPod" على الصفحة رقم ٧.
لا يستجيب نظام SoundDock لأوامر نظام وحدة التحكم عن بعد أو الزرين - و + لضبط الصوت في مقدمة النظام	<ul style="list-style-type: none"> قم بفصل كبل الطاقة لمدة دقيقة، ثم قم بتوصيله مرة أخرى. يؤدي هذا إلى إعادة تعيين النظام. اتصل بـ Bose® Customer Service (خدمة عملاء Bose) بخصوص تلك المشكلة.



خدمة العملاء

للاستفسار حول نظام الموسيقى الرقمية لـ SoundDock™، اتصل بالموزع المحلي الخاص بك والتابع لشركة Bose® للاتصال بـ Bose مباشرة، انظر قائمة العناوين الموجودة في الحاوية.

الضمان

يتمتع نظام الموسيقى الرقمية لـ SoundDock بضمان محدود يمكن نقله. راجع بطاقة تسجيل المنتج الخاص بك للحصول على التفاصيل. الرجاء التأكد من ملء جزء المعلومات الموجود على البطاقة وإرساله عبر البريد إلى Bose. أو إذا أردت التسجيل عبر إنترنت، فقم بتحديد Product Registration (تسجيل المنتج) الموجود أسفل صفحة Customer Service (خدمة العملاء) في الموقع الخاص بنا.

www.bose.com

المعلومات الفنية

معدل الطاقة

A 1,5، HZ 60-50 ~ 7240-100

حجم النظام ووزنه

16,89 سم X 30,26 سم X 16,47 سم

2,1 كجم



BOSE[®]
Better sound through research[®]

©2004 Bose Corporation, The Mountain,
Framingham, MA 01701-9168 USA
282914 AM Rev.00 CCM-000856

Free Manuals Download Website

<http://myh66.com>

<http://usermanuals.us>

<http://www.somanuals.com>

<http://www.4manuals.cc>

<http://www.manual-lib.com>

<http://www.404manual.com>

<http://www.luxmanual.com>

<http://aubethermostatmanual.com>

Golf course search by state

<http://golfingnear.com>

Email search by domain

<http://emailbydomain.com>

Auto manuals search

<http://auto.somanuals.com>

TV manuals search

<http://tv.somanuals.com>