

CTK-496 CTK-700

دليل المستخدم



CTK496/700AR1A

CASIO®



هذه العلامة تطبق في دول الإتحاد الأوروبي EU فقط.

أمثلة الرموز

رمز المثلث هذا (⚡) يعني أن المستخدم يجب أن يأخذ حذره. (المثال الموجود على اليسار يشير إلى تنبيه إلى صدمة كهربية.)



هذه الدائرة والتي يتخللها خط (⊘) تعني أن الفعل المشار إليه يجب ألا يجري. التبيين داخل أو المجاور لهذا الرمز يكون ممنوعاً بصفة خاصة. (المثال الموجود على اليسار يشير إلى أن التفكيك ممنوع.)



النقطة السوداء (●) تعني أن الفعل المشار إليه يجب أن يجري. التبيين داخل هذا الرمز هي أفعال مشروحة بشكل خاص لكي تجري. (المثال الموجود على اليسار يشير إلى أن مقبس القدرة يجب أن ينزع من مقبس الكهرباء.)



نهنك على إختيارك لآلة الموسيقى الإلكترونية كاسيو CASIO.

- قبل إستخدام الآلة، تأكد من القراءة بحرص خلال التعليمات الموجودة في هذا الدليل.
- من فضلك حافظ على كل المعلومات كمرجع في المستقبل.

الرموز

رموز مختلفة تستخدم في دليل المستخدم هذا وعلى المنتج نفسه لكي تتأكد من أن المنتج يستخدم بأمان وبطريقة صحيحة، ولكي تمنع إصابة المستخدم والأشخاص الآخرين وحمايته من التلف. تلك الرموز بالتوازي مع معانيها موضحة أدناه.

⚠️ خطر

هذا الرمز يشير إلى معلومات إذا تم تجاهلها أو طبقت بطريقة غير صحيحة، تخلق خطر الموت أو إصابة شخصية بالغة.

⚠️ تحذير

هذا التبيين يظهر المواد المشروطة والتي تحتوي على خطر يسبب الموت أو الإصابة الخطيرة إذا تم تشغيل المنتج بطريقة غير صحيحة أثناء إهمال هذا التبيين.

⚠️ تنبيه

هذا التبيين يظهر المواد المشروطة والتي تحتوي على خطر يسبب الإصابة وبالمثل المواد والتي يوجد فيها احتمالية لوجود تلف جسماني فقط إذا تم تشغيل المنتج بطريقة غير صحيحة أثناء إهمال هذا التبيين.



● لا تقم مطلقاً بلمس المهائى AC بينما تكون يديك مبتلة. أن فعل ذلك يخلق خطر الصدمة الكهربائية.



● أستخدم المهائى AC في المكان حيث لا يتعرض للإرتشاش بالماء. الماء يخلق خطر الحريق والصدمة الكهربائية.



● لا تقم بوضع مزهريّة أو أي وعاء آخر مملوء بسائل فوق المهائى AC. الماء يخلق خطر الحريق والصدمة الكهربائية.

البطاريات

إن سوء إستعمال البطاريات قد يتسبب في تسربهم مما ينتج عنه تلف للأشياء المجاورة، أو أن تنفجر، والذي يخلق خطر الحريق والإصابة الشخصية. تأكد دائماً من ملاحظة الإحتياطات التالية.



- لا تحاول تفكيك البطاريات مطلقاً ولا تسمح بأن يكونوا في دائرة قصيرة.
- لا تعرض البطاريات مطلقاً إلى السخونة أو التخلّص منهم بحرقهم.
- لا تقم مطلقاً بخلط بطاريات قديمة بأخرى جديدة.
- لا تقم مطلقاً بخلط بطاريات من أنواع مختلفة.
- لا تحاول مطلقاً شحن البطاريات.
- تأكد من أن الأطراف الموجبة (+) والسالبة (-) للبطاريات يكونوا موجهين بطريقة صحيحة.



● لا تقم بحرق المنتج
لا تقم مطلقاً برمي المنتج في النار.
أن فعل ذلك يمكن أن يتسبب في إنفجاره، مما يخلق خطر الحريق أو الإصابة الشخصية.



● الماء والمواد الغريبة
أن دخول الماء، والسوائل الأخرى والمواد الغريبة (مثل قطع من معدن) داخل المنتج يخلق خطر الحريق أو الصدمة الكهربائية. أجزء الخطوات التالية في الحال.

1. تحويل القدرة إلى وضع الإيقاف.
2. إذا كنت تستخدم المهائى AC كمصدر للقدرة، إنزعه من مخرج التيار بالحائط.
3. إتصل بوكيلك الأصلي أو مقدم خدمة كاسيو CASIO المعتمدة.



● التفكيك والتعديل
لا تحاول مطلقاً تفكيك هذا المنتج أو تحاول تعديله بأي طريقة. أن فعل ذلك يخلق خطر الصدمة الكهربائية، الإصابة بالحروق، أو إصابة شخصية أخرى. أترك كل الفحوصات والضوابط الداخلية، والصيانة لوكيلك الأصلي أو مقدم خدمة كاسيو CASIO المعتمدة.

⚠️ خطر



البطاريات القلوية

أجزء الخطوات التالية في الحال إذا تسرب سائل من البطارية القلوية إلى داخل عينيك.
1. لا تقم بمسح عينيك! أشطفهم بالماء.
2. أتصل بطبيبك فوراً.
أن ترك سائل البطارية القلوية داخل عينيك يمكن أن يؤدي إلى فقد النظر.

⚠️ تحذير

دخان، رائحة غريبة، سخونة زائدة

الإستخدام المستمر للمنتج بينما ينبعث منه دخان، رائحة غريبة، أو حرارة يخلق خطر الحريق والصدمة الكهربائية. خذ الخطوات التالية فوراً.
1. حول القدرة إلى وضع الإيقاف.
2. إذا كنت تستخدم المهائى AC كمصدر للقدرة، إنزعه من مخرج التيار بالحائط.
3. إتصل بوكيلك الأصلي أو مقدم خدمة كاسيو CASIO المعتمدة.

المهائى AC

● أن سوء أستخدم المهائى AC يخلق خطر الحريق والصدمة الكهربائية. دائماً تأكد من ملاحظة الإحتياطات التالية.
● تأكد من إستخدام المهائى AC المحدد لهذا المنتج فقط.
● أستخدم فقط مصدر القدرة الذي تكون فولتيته ضمن المدى المعلم على المهائى AC.



● لا تقم بالتحميل الزائد لمخارج التيار الكهربى وأسلاك الأمتداد.



● سوء إستخدام السلك الكهربى للمهائى AC يمكن أن يتلفه أو يقطعه، مما يخلق خطر الحريق أو الصدمة الكهربائية. دائماً تأكد من ملاحظة الإحتياطات التالية.
● لا تقم مطلقاً بوضع أشياء ثقيلة على السلك أو تعريضه للسخونة.
● لا تقم مطلقاً بتعديل السلك أو تعريضه للإلتواء الزائد.
● لا تقم مطلقاً بثنى أو شد السلك.
● إذا أصبح السلك الكهربى أو المقبس تالفاً، زتصل بوكيلك الأصلي أو مقدم خدمة كاسيو CASIO المعتمد.





تنبيه

المهايئ AC

● سوء إستعمال المهايئ AC يخلق خطر الحريق أو الصدمة الكهربائية. دائماً كن متأكداً من ملاحظة الإحتياطات التالية.



- لا تقم بوضع السلك الكهربائي قريباً من الموقد أو أي مصادر أخرى للحرارة.
- لا تقم مطلقاً بجذب السلك عند نزعة من مخرج التيار الكهربائي. دائماً شد من المهايئ AC عند نزعه من قابسه.

● سوء إستعمال المهايئ AC يخلق خطر الحريق أو الصدمة الكهربائية. دائماً كن متأكداً من ملاحظة الإحتياطات التالية.



- أدخل المهايئ AC داخل مخرج التيار بالحائط إلى أبعد مدي يصل إليه.
- قم بنزع مقبس المهايئ AC من مخرج التيار بالحائط أثناء العواصف الرعدية أو قبل الذهاب إلي رحلة ما أو الغياب عن المنزل لفترة طويلة.
- مرة واحدة على الأقل في السنة، انزع قابس المهايئ المتردد AC من مخرج الحائط وامسح أي أتربة متراكمة على المنطقة المحيطة بتنوءات القابس.

إعادة وضع المنتج

قبل القيام بإعادة موضع المنتج، دائماً قم بنزع مقبس المهايئ AC من مخرج التيار بالحائط وقم بفصل كل الكابلات الأخرى والأسلاك الموصلة. أن ترك الأسلاك موصلة يخلق خطر التلف للأسلاك، الحريق، والصدمة الكهربائية.



التنظيف

قبل القيام بتنظيف المنتج، دائماً قم بنزع مقبس المهايئ AC من مخرج التيار بالحائط أولاً. أن ترك المهايئ AC في مقبسه يخلق خطر التلف للمهايئ AC، الحريق، والصدمة الكهربائية.



البطاريات

إن سوء إستعمال البطاريات قد تتسبب في تسربهم مما ينتج عنه تلف للأشياء المجاورة، أو أن تنفجر، والذي يخلق خطر الحريق والإصابة الشخصية. دائماً تأكد من ملاحظة الإحتياطات التالية.

- إستخدم فقط البطاريات المحددة للإستخدام مع هذا المنتج.
- أنزع البطاريات من المنتج إذا كنت تخطط لعدم إستخدامه لفترة طويلة.

السقوط والصدمة

الأستمرار في إستخدام هذا المنتج بعد تلفه بسقوطه أو تعرضه إلى صدمة قوية يخلق خطر الحريق والصدمة الكهربائية. أجزى الخطوات التالية في الحال.



1. تحويل القدرة إلى وضع الإيقاف.
2. إذا كنت تستخدم المهايئ AC كمصدر للقدرة، إنزعه من مخرج التيار بالحائط.
3. إتصل بوكيلك الأصلي أو مقدم خدمة كاسيو CASIO المعتمدة.

الحقائب البلاستيكية

لا تقم مطلقاً بوضع الحقيبية البلاستيكية على رأسك أو داخل فمك. أن فعل ذلك يخلق خطر الأختناق. عناية خاصة بهذا التحذير تكون مطلوبة عندما تتواجد أطفال صغيرة.



أبتعد عن المنتج والوقوف عليه*

تسلك المنتج أو الوقوف عليه يمكن أن يتسبب في إنقلابه أو أن يصبح تالفاً. عناية خاصة بهذا التحذير تكون مطلوبة عندما تتواجد أطفال صغيرة.



الموقع

تجنب وضع المنتج فوق حامل غير ثابت، أو حتي على سطح الأرض، أو أي موقع آخر غير ثابت. الموقع الغير ثابت يمكن أن يتسبب في إنقلاب المنتج، مما يخلق خطر الإصابة الشخصية.





التجميع الصحيح للحامل*
الحامل المجمع بطريقة غير صحيحة يمكن أن ينقلب. متسبباً في سقوط المنتج مما يخلق خطر الإصابة الشخصية. تأكد من تجميع الحامل بطريقة صحيحة، أتبع تعليمات التجميع التي تأتي معه. تأكد من تثبيت المنتج على الحامل بطريقة صحيحة.

* الحامل متاح كشيء إختياري.

هام!

عند استخدام البطاريات، تأكد من استبدالهم أو انتقل الى مصدر قدرة بديل وذلك عند ملاحظة اياً من الحالات التالية.

- مؤشر اعتمام مصدر الطاقة
- الجهاز غير موصل
- العارضة تضئ بصورة متقطعة، معتمة، أو تصعب قراءتها
- انخفاض غير طبيعي لمستوى السماعات/ سماعات الرأس
- تشويه الصوت الناتج
- تداخل عرضي في الصوت عند العزف بأصوات مرتفعة
- إنهيار مفاجئ في الطاقة عند العزف بصوت مرتفع
- تذبذب ضوء العارضة أو إعتمامها عند العزف بصوت مرتفع
- الصوت الناتج مستمر حتى بعد أن تترك أو تنهي الضغط على مفتاح ما
- إصدار صوت نغمة مختلف جذريا
- نمط إيقاع غير طبيعي وعزف بنك الأغنية
- فقدان الطاقة، تشويه الصوت، أو مستوى حجم منخفض عند العزف من كومبيوتر متصل أو جهاز MIDI
- مستوى صوت الميكروفون منخفض بشكل غير طبيعي
- تشوه في دخل الميكروفون
- إعتمام مؤشر مصدر القدرة عند إستخدام الميكروفون
- أخفاق مفاجئ في القدرة عند إستخدام الميكروفون

التوصيلات

وصل فقط الأجهزة والتجهيزات المحددة بتوصيلات المنتج. إن توصيل أجهزة و تجهيزات غير محددة يخلق خطر الحريق والصدمة الكهربائية.

الموقع

تجنب المواقع التالية لهذا المنتج. مثل هذه المواقع تخلق خطر الحريق والصدمة الكهربائية.

- المناطق المعرضة للرطوبة العالية أو الكمية الكبيرة من الغبار.
- في مناطق تخضير الطعام أو المعرضة لأبخرة الزيت.
- قريبا من جهاز التكييف، وعلى السجادة الدافئة، وفي المناطق المعرضة لضوء الشمس المباشر، داخل سيارة واقفة في الشمس، أو أي مناطق أخرى تعرض المنتج لدرجات الحرارة العالية.

شاشة العرض

- لا تقم مطلقاً بالضغط على لوحة LCD لشاشة العارضة أو تعرضها لصدمة قوية. إن فعل ذلك قد يتسبب في خدش زجاج اللوحة LCD، مسببا خطر حدوث إصابة شخصية.
- إذا حدث و أنشخت أو تكسرت اللوحة LCD، لاتقم مطلقاً بلمس السائل داخل اللوحة. سائل اللوحة LCD يمكن أن يسبب تهيج للجلد.
- إذا حدث ودخل سائل اللوحة LCD فمك، أغسل فمك في الحال بواسطة الماء وأتصل بطبيبك.
- إذا حدث ودخل سائل اللوحة LCD داخل عينيك أو على جلدك، أشطف بإستخدام الماء النظيف لمدة حوالي ١٥ دقيقة على الأقل، ثم أتصل بالطبيب.

مستوي الصوت

لاتسمع إلى موسيقي ذات مستويات صوت عالية جداً لفترات طويلة. عناية خاصة بهذا التحذير تكون مطلوبة عندما تستخدم سماعات الأذن. ضوابط مستوي الصوت العالية يمكن أن تلتف قدرة سمعك.

الأشياء الثقيلة

لاتقم مطلقاً بوضع أشياء ثقيلة فوق المنتج. إن فعل ذلك يمكن أن يجعل اعلي المنتج ثقيل، مما يتسبب في إنقلاب المنتج أو سقوط الشيء من فوقه، مما يخلق خطر الإصابة الشخصية.



مقدمة

تهانينا لاختبارك لهذه الآلة الموسيقية CASIO. لوحة المفاتيح هذه توفر لك الملامح والخصائص التالية.

□ ١٠٠ نغمة

- اختر من بين أصوات الأوركسترا، الأصوات المتزامنة، وأكثر.

□ ١٠٠ لحن إيقاع

- ١٠٠ لحن إيقاع خصبة تساعدك أن تضيف المزيد من الحيوية لكل اداء للوحة.

□ المصاحبة الأوتوماتيكية

- ببساطة اعزف وتر ولحن الإيقاع المناظر، فإن أجزاء الصوت الجهير والوتر تعزف أوتوماتيكيا.

□ بنك الأغنية ذي الـ ١٠٠-لحن

- إختيار واسع المدى من المحببات أو الأفضل شاملة "ODE TO JOY" و "JINGLE BELLS" هي لك لتتمتع بالاستماع أو لمتعة عزفهم. إن عملية بسيطة سوف تفصل جزء اللحن الميلودي أو جزء مصاحبة اللحن، موفرة الفرصة لك لتعزف في لوحة المفاتيح.

□ نظام المعلومات الموسيقية

- إن شاشة الـ LCD الكبيرة تبين لك برسومات توضيحية العزف بالأصابع، مفاتيح لوحة المفاتيح التي يجب ضغطها، والنوت، جاعلة لوحة المفاتيح أكثر وضوحا وأكثر امتناعا عن كل ما سبق.

□ توافق MIDI

- إن التوصيل بجهاز MIDI آخر يمكنك من إصدار صوت النوت في كل من لوحة المفاتيح هذه والجهاز الموصل بواسطة العزف في لوحة المفاتيح هذه. حتى أنه يمكنك إعادة عزف بيانات MIDI سابقة التسجيل والتي يمكن الحصول عليها تجاريا.

العناية بلوحة مفاتيحك

تجنب الحرارة، الرطوبة أو ضوء الشمس المباشر.

لا تعرض الجهاز لفترة كبيرة لضوء الشمس المباشر أو تضعه بالقرب من تكييف هواء، أو أي مكان حار جدا.

لا تستخدم بالقرب من تليفزيون أو راديو.

إن الجهاز قد يسبب تداخل موجات فيديو أو راديو مع التليفزيون وأجهزة استقبال الراديو. إذا حدث هذا، حرك الجهاز بعيداً عن التليفزيون أو الراديو.

لا تستخدم الورنيش، المحاليل أو المركبات الكيماوية المشابهة في التنظيف.

نظف اللوحة بقطعة قماش ناعمة مبللة بمحلول ضعيف من الماء مع المساحيق الطبيعية. اغمر القماش في المحلول ثم اعصره حتى يصبح جافاً تقريبا.

تجنب الإستخدام في مناطق متعرضة لدرجات حرارة عظمى أو صغرى.

إن درجات الحرارة العظمى أو الصغرى قد تسبب أشكال في شاشة LCD لتصبح معتمة وصعبة القراءة. هذا الوضع يجب أن يصحح نفسه عندما يتم تحريك اللوحة إلى درجات الحرارة العادية.

ملاحظة

- قد تلاحظ خطوط عند نهاية إطار هذه اللوحة. هذه الخطوط نتيجة لعمليات الصب والتشكيل المستخدمة لتشكيل الإطار البلاستيك. ان هذه الخطوط ليست شروخا أو كسور في البلاستيك، وليست سببا لأي اهتمام.

Ar-18 المصاحبة الأوتوماتيكية

- Ar-18 اختيار لحن إيقاع
- Ar-18 عزف لحن إيقاع ما
- Ar-19 تضبيب اللحن
- Ar-19 استخدام المصاحبة الأوتوماتيكية
- Ar-21 نموذج ملء الفراغ
- Ar-21 بدء تزامن المصاحبة الأوتوماتيكية
- Ar-21 مع عزف لحن الإيقاع
- Ar-21 تضبيب مستوى المصاحبة

Ar-22 استخدام بنك الأغنية

- Ar-22 إعادة عزف لحن ما لبنك الأغنية
- Ar-23 عارضة وضع بنك الأغنية
- Ar-23 تضبيب عزف نغمة بنك الأغنية
- Ar-24 تغيير نغمة اللحن الميلودي لبنك الأغنية
- Ar-24 العزف مع نغمة بنك الأغنية
- Ar-25 صوت التصفيق
- Ar-25 إعادة عزف كل ألحان بنك الأغاني فى تتابع

Ar-26 استخدام كتاب الوتر

- Ar-27 البحث عن وتر ما باستخدام كتاب الوتر

Ar-29 ضبوطات لوحة المفاتيح

- Ar-29 نقل لوحة المفاتيح
- Ar-29 تنعيم لوحة المفاتيح

Ar-1 احتياطات الأمان

Ar-5 مقدمة

Ar-5 العناية بلوحة مفاتيحك

Ar-6 المحتويات

Ar-8 الدليل العام

- Ar-10 استخدام العارضة

Ar-11 مرجع سريع لبنك الأغنية

- Ar-11 إعادة عزف لحن ما لبنك الأغنية

Ar-13 امداد الطاقة

- Ar-13 استخدام البطاريات
- Ar-14 استخدام محول التيار المتردد AC
- Ar-14 فصل الطاقة تلقائيا
- Ar-14 الضوابط

Ar-15 التوصيلات

- Ar-15 وحدة Phones/Output
- Ar-15 وحدة رافعة تدعيم
- Ar-15 كماليات واختيارات

Ar-16 عمليات أساسية

- Ar-16 عزف لوحة المفاتيح
- Ar-16 اختيار نغمة ما
- Ar-17 استخدام مقبس الميكروفون

Ar-30 MIDI

Ar-30 ما هو MIDI ؟

Ar-30 MIDI العام

Ar-31 تغيير ضبوطات MIDI

Ar-33 إصلاح الأخطاء

Ar-35 المواصفات

A-1 ملحق

A-1 قائمة النغمة

A-2 جدول النوتة

A-4 خريطة وتر الأصابع

A-6 قائمة آلات النقر أو الطبلية

A-7 الإيقاع Rhythm

MIDI Implementation Chart

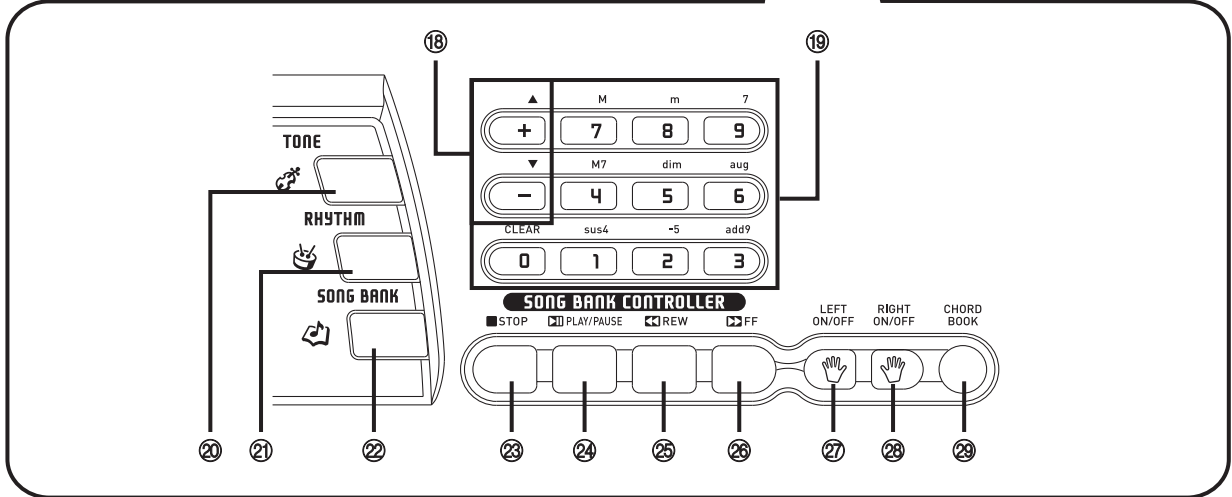
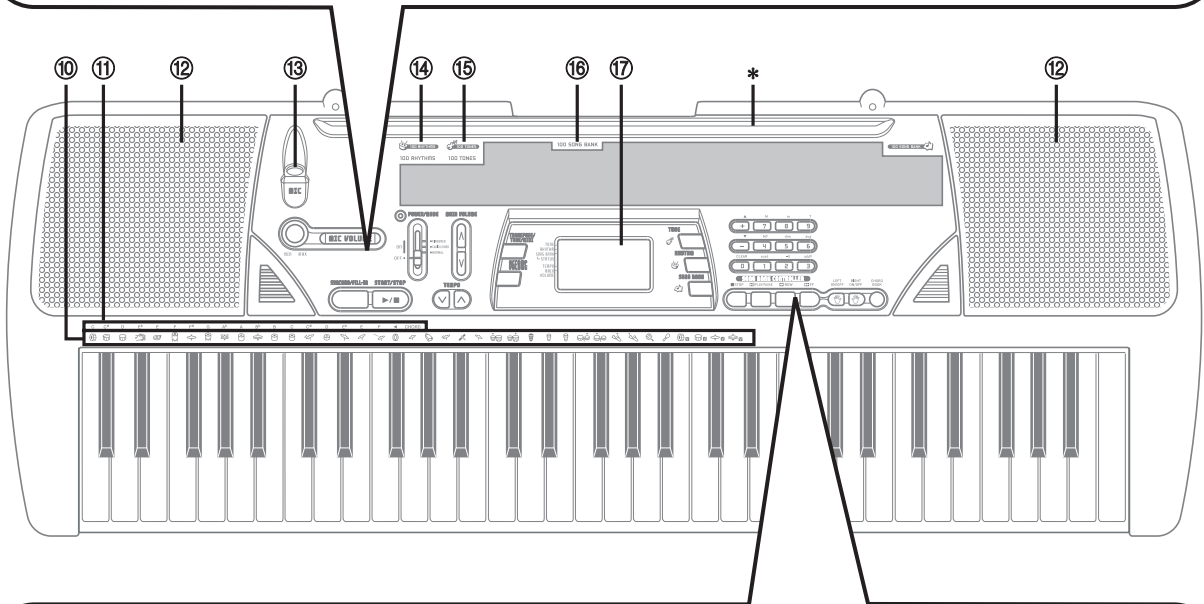
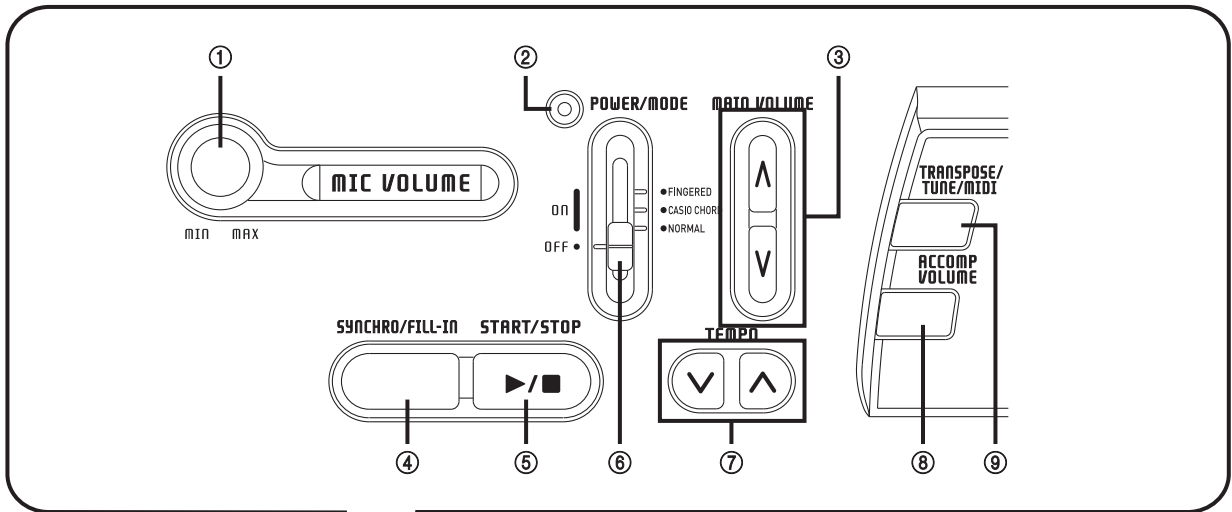

• الرسوم التوضيحية في دليل المستخدم هذا توضح الموديل CTK-496.

- 17 العارضة
 18 الأزرار [+]/[-]
 • القيم السالبة يمكن تغييرها فقط باستخدام [+] و [-] لتزود أو تنقص القيمة المعروضة.
 19 أزرار الأرقام/ أزرار مواصفات الوتر
 • لإدخال الأرقام لكي تغير الضبوطات المعروضة.
 • لإدخال بيانات مواصفات الوتر عند استخدام كتاب الوتر.
 20 الزر TONE
 21 الزر RHYTHM
 22 الزر SONG BANK
 23 الزر STOP
 24 الزر PLAY/PAUSE
 25 الزر REW
 26 الزر FF
 27 الزر LEFT ON/OFF
 28 الزر RIGHT ON/OFF
 29 الزر CHORD BOOK

- 1 مقبض مستوى صوت الميكروفون MIC VOLUME
 2 مؤشر الطاقة
 3 الأزرار MAIN VOLUME
 4 الزر SYNCHRO/FILL-IN
 5 الزر START/STOP
 6 مفتاح POWER/MODE
 7 الأزرار TEMPO
 8 الزر ACCOMP VOLUME
 9 الزر TRANSPOSE/TUNE/MIDI
 10 قائمة آلات النقر أو الطبلة
 11 اسم الوتر
 12 السماعات
 13 مقبس الميكروفون MIC IN
 14 قائمة لحن الإيقاع
 15 قائمة النغم
 16 قائمة بنك الأغنية

وحدة البناء

- 30 وحدة MIDI OUT
 31 وحدة MIDI IN
 32 وحدة SUSTAIN
 33 مقبس DC 9V
 34 وحدة PHONES/OUTPUT

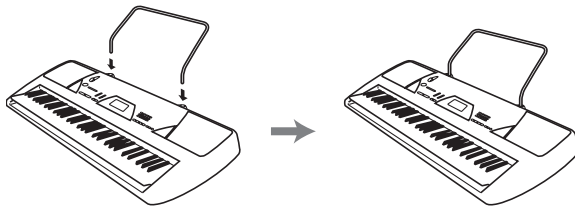
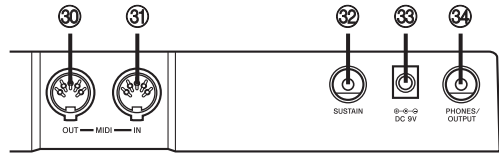

* تثبيت ذراع تحديد المستوى أو النتيجة
 أدخل كل من طرفي الحامل الموسيقي المقدم مع لوحة المفاتيح
 داخل الثقبين الموجودين على السطح العلوي.

استخدام العارضة

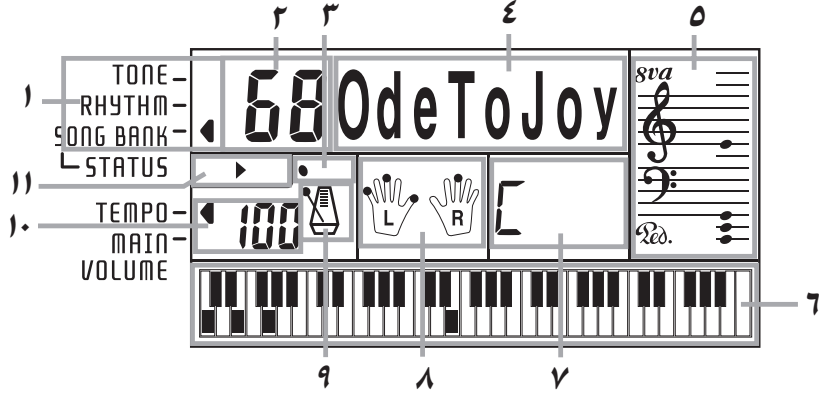

• هذه هي كيفية ظهور العارضة اثناء استخدام بنك الأغنية.

1. يظهر مؤشر ما مجاورا لنوع الضبط الذي توديه حاليا (TONE, RHYTHM, SONG BANK).
2. رقم النغم، رقم لحن الإيقاع، رقم الأغنية، قيمة ضبوبات لوحة المفاتيح
3. لحن الإيقاع، المصاحبة-الأوتوماتيكية، ضربات أنغام بنك الأغنية
4. اسم النغمة، اسم لحن الإيقاع، اسم الأغنية الوضع، اسم ضبوبات لوحة المفاتيح
5. تمثيل المدرج الموسيقي للنوت والأوتار التي تعزفها في اللوحة. مؤشر بدالة (Red.) يظهر عند تخفيض بدالة لوحة المفاتيح. مؤشر مقطوع أو أوكتاف (Sva) يظهر عندما تعزف النوت في المدى من C#6 حتى C7 لتبين أن رموزاتهم الحقيقية أعلى بمقطع واحد عن المبين في العارضة.
6. استخدم لوحة مفاتيح الرسومات لتبين النوت والأوتار التي عزفت في اللوحة أو التي عزفت أثناء إعادة عزف نغمات الأغنية
7. المصاحبة-الأوتوماتيكية، بنك الأغنية، أسماء أوتار كتاب الوتر
8. النقط تبين الأصابع أثناء إعادة عزف نغمات الأغنية. "L" و "R" تبين اجزاء اليد-اليسري و اليد-اليمني.
9. لحن الإيقاع، المصاحبة-الأوتوماتيكية، عزوفات أنغام بنك الأغنية
10. لحن الإيقاع، المصاحبة-الأوتوماتيكية، عزوفات أنغام بنك الأغنية; ضبط المستوى
11. مؤشرات تحكم بنك الأغنية

ملاحظة

- أمثلة العارضة الموضحة في دليل المستخدم مقصود بها الأغراض التوضيحية فقط. النص الحقيقي والقيم التي تظهر على العارضة قد تختلف عن الأمثلة الموضحة في دليل المستخدم.

مرجع سريع لبنك الأغنية

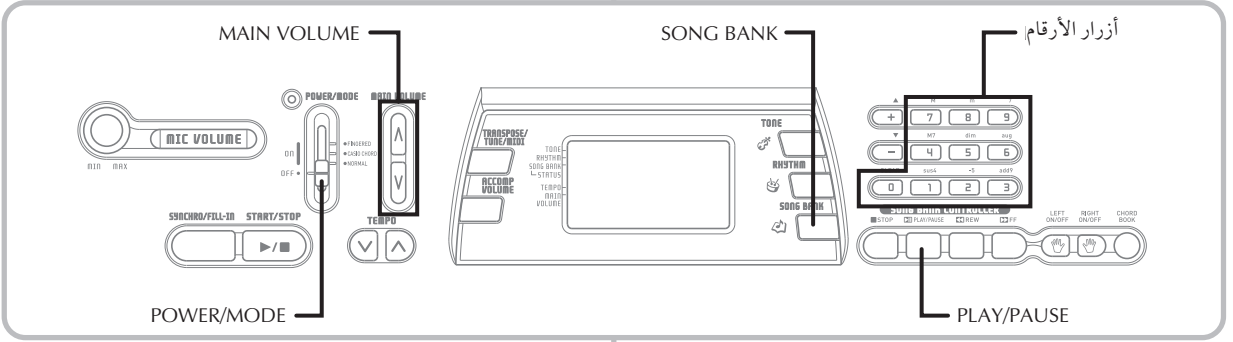

٤ استخدم قائمة بنك الأغنية لكي تجد النغمة التي تريد إعادة عزفها، ثم استخدم أزرار الأرقام لكي تدخل رقم النغمة ذي الرقمين. مثال: لكي تختار "68 ODE TO JOY"، ادخل 6 ثم 8.



٥ اضغط الزر PLAY/PAUSE لتبدأ عزف النغمة.

- النغمة تعزف في دورة لانهاية، تعيد الإبتداء بعد الوصول للنهاية.
- العارضة تبين مفاتيح اللوحة (في لوحة مفاتيح الرسم)، العزف بالأصابع (مع مؤشرات الأصابع)، النوت الموسيقية في (المدرج الموسيقي)، وأسماء الأوتار.

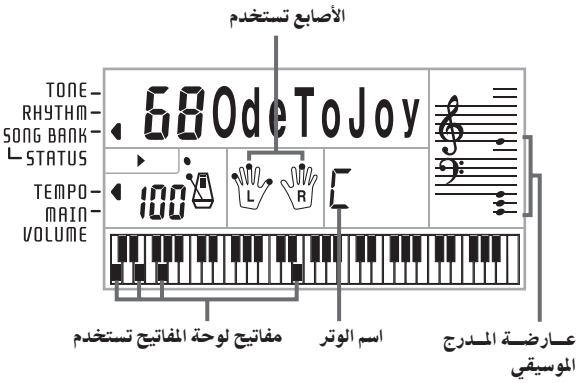

إختيار من ١٠٠ نغمة من بنك الأغنية تأتي مثبتة للمتعة الإستماع أو متعة عزفهم. إن عملية بسيطة سوف تفصل جزء اللحن الميلودي أو جزء مصاحبة اللحن، موفرة الفرصة لك لتعزف في لوحة المفاتيح. انظر «استخدام بنك الأغنية» في صفحة Ar-22 للتفاصيل عن العزف مع نغمات بنك الأغنية.

إعادة عزف لحن ما لبنك الأغنية

كيفية إعادة عزف لحن ما لبنك الأغنية

- ١ اضغط مفتاح POWER/MODE الى NORMAL.
- ٢ استخدم أزرار MAIN VOLUME لكي تخفض مستوى لوحة المفاتيح الى مستوى منخفض نسبيا.

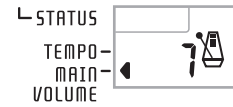

- ٣ اضغط الزر SONG BANK لتدخل وضع بنك الأغنية.

تظهر عند ضغط الزر SONG BANK

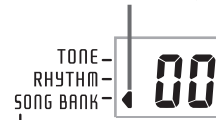

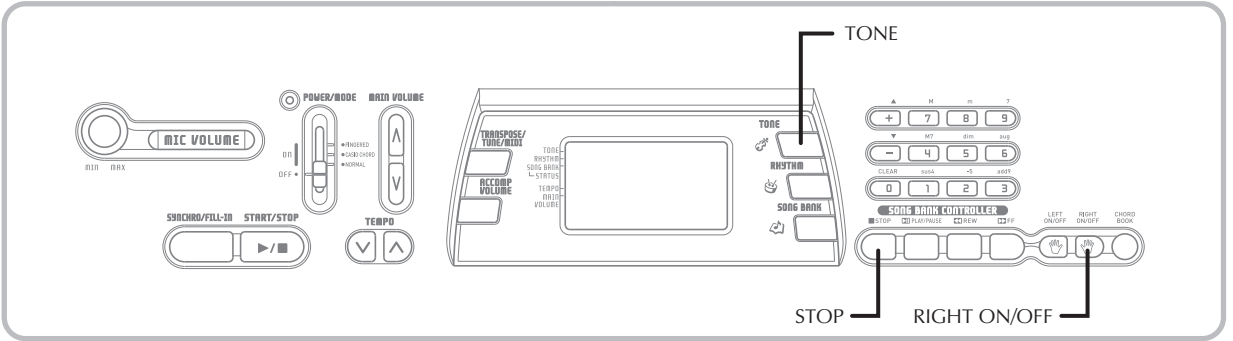

- 7 اضغط الزر RIGHT ON/OFF لكي تفصل جزء الميلودي لليد اليميني وحاول العزف في لوحة المفاتيح.
- إن لوحة مفاتيح الرسم فى العارضة ومؤشرات الأصابع تبيين لك نوت الميلودى لتعزفها.

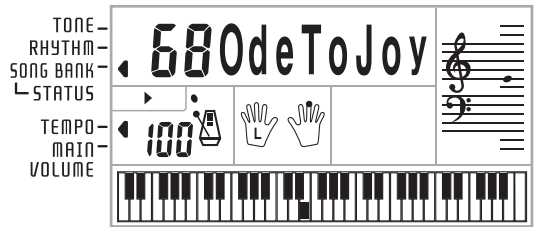

- 8 اضغط الزر RIGHT ON/OFF مرة أخرى لتعيد تشغيل نوت الميلودى.
- يمكنك أيضا تشغيل وإيقاف جزء المصاحبة بالضغط على الزر LEFT ON/OFF.
- 9 اضغط الزر STOP لكي توقف إعادة عزف نغمة بنك الأغنية.
- 6 اضغط الزر TONE لكي تخرج من وضع بنك الأغنية وتعود الى شاشة اختيار النغمة ولحن الإيفاع.

إيقاف المؤشر



ملاحظة

- يمكنك أيضا أداء العمليات التالية أثناء عزف نغمة بنك الأغنية.
- إيقاف: اضغط الزر PLAY/PAUSE.
- تقدم سريع للأمام: اضغط الزر FF (تقدم سريع).
- ترجيع: اضغط الزر REW (ترجيع).

معلومات هامة عن البطارية

التالي يوضح عمر البطارية التقريبي.

بطاريات قلرية ٤ ساعات*

بطاريات منجنيز ساعتين*

* القيمة العلوية هي عمر البطارية القياسي في درجات الحرارة العادية، مع ضبط مستوى اللوحة عند المتوسط. إن أقصى درجات الحرارة أو العزف عند ضبط مستوى عالي جدا للوحة قد يقصر عمر البطارية.

أي من العلامات التالية توضح طاقة البطارية. استبدل البطاريات بأقصى سرعة عند حدوث أي من الآتي.

- مؤشر اعتمام مصدر الطاقة
- الجهاز غير موصل
- العارضة تضيق بصورة متقطعة، معتمة، أو تصعب قراءتها
- انخفاض غير طبيعي لمستوى الساعات/ سماعات الرأس
- تشويه الصوت الناتج
- تداخل عرضي في الصوت عند العزف بأصوات مرتفعة
- إتهيار مفاجئ في الطاقة عند العزف بصوت مرتفع
- تذبذب ضوء العارضة أو اعتمامها عند العزف بصوت مرتفع
- الصوت الناتج مستمر حتى بعد أن تترك أو تنهي الضغط على مفتاح ما
- إصدار صوت نغمة مختلف جذريا
- نمط إيقاع غير طبيعي وعزف بنك الأغنية
- فقدان الطاقة، تشويه الصوت، أو مستوى حجم منخفض عند العزف من كومبيوتر متصل أو جهاز MIDI
- تشوه في دخل الميكروفون
- اعتمام مؤشر مصدر القدرة عند استخدام الميكروفون
- أخفاق مفاجئ في القدرة عند استخدام الميكروفون

⚠ تحذير

إن سوء استعمال البطاريات قد يتسبب في تسربهم مما ينتج عنه تلف للأشياء المجاورة، أو أن تنفجر، والذي يخلق خطر الحريق والإصابة الشخصية. تأكد دائما من ملاحظة الاحتياطات التالية.

- لا تحاول تفكيك البطاريات مطلقاً ولا تسمح بأن يكونوا في دائرة قصيرة. ⓧ
- لا تعرض البطاريات مطلقاً إلى السخونة أو التخلص منهم بحرقهم.
- لا تقم مطلقاً بخلط بطاريات قديمة بأخرى جديدة.
- لا تقم مطلقاً بخلط بطاريات من أنواع مختلفة.
- لا تحاول مطلقاً شحن البطاريات.
- تأكد من أن الأطراف الموجبة (+) والسالبة (-) للبطاريات يكونوا موجهين بطريقة صحيحة.

⚠ تنبيه

إن سوء استعمال البطاريات قد يتسبب في تسربهم مما ينتج عنه تلف للأشياء المجاورة، أو أن تنفجر، والذي يخلق خطر الحريق والإصابة الشخصية. دائما تأكد من ملاحظة الاحتياطات التالية.

- استخدم فقط البطاريات المحددة للاستخدام مع هذا المنتج. ⓧ
- أزعج البطاريات من المنتج إذا كنت تخطط لعدم استخدامه لفترة طويلة.

لوحة المفاتيح هذه يمكن أن تمد بالطاقة بالتيار من مخرج حائط منزلي قياسي (باستخدام محول تيار متردد) أو بالبطاريات. تأكد دائما أن تفصل التيار عن لوحة المفاتيح في أي وقت لاستخدامها.

استخدام البطاريات

تأكد دائما أن تفصل التيار عن اللوحة قبل تحميل أو استبدال البطاريات.

لتحميل البطاريات

1 حرك غطاء جزء البطاريات.

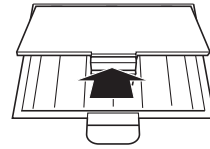

2 حمل ست بطاريات حجم AA في قسم البطاريات. • تأكد من أن الموجب (+) والسالب (-) موجهان صحيحا.

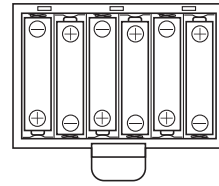

3 ادخل التواءات في غطاء قسم البطاريات واقفل الغطاء.

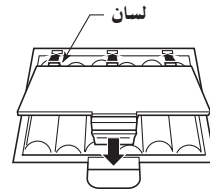

قد لا تعمل اللوحة صحيحا إذا حملت أو استبدلت البطاريات اثناء وضع التشغيل. إذا حدث هذا، فصل اللوحة واعادة تشغيلها مرة أخرى يجب أن يعيد الوظيفة طبيعية.



استخدام محول التيار المتردد AC

تأكد من استخدام المحول AC فقط المحدد لوحة المفاتيح هذه.

محول تيار متردد AC المحدد: AD-5

[وحدة البناء]

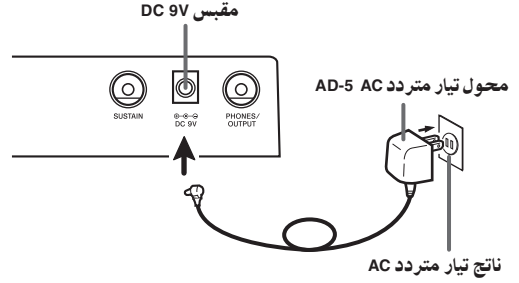

أيضاً لاحظ التحذيرات والإحتياطات التالية عند استخدام محول تيار متردد AC.

⚠ تحذير

- سوء إستعمال السلك الكهربائي للمهايئ AC يخلق خطر الحريق أو الصدمة الكهربائية. دائماً كن متأكد من ملاحظة الإحتياطات التالية.
- تأكد من استخدام المهايئ AC المحدد فقط لهذا المنتج.
- إستخدم فقط مصدر القدرة الذي يكون جهده داخل المعدل المعلم على المهايئ AC.
- لاتقم بالتحميل الزائد على مخارج التيار الكهربائي والأسلاك الممتدة.
- لاتقم مطلقاً بوضع أشياء ثقيلة على السلك أو تعريضه للحرارة.
- لاتقم مطلقاً بتعديل السلك أو تعريضه إلى الشني الزائد.
- لاتقم مطلقاً بشني أو شد السلك.
- إذا حدث تلف للسلك الكهربائي أو المقبس، اتصل بوكيلك الأصلي أو مقدم خدمة كاسيو CASIO المعتمدة.
- لاتقم مطلقاً بلمس المهايئ AC بينما تكون يديك مبتلة. أن فعل هذا يخلق خطر الصدمة الكهربائية.
- أستخدم المهايئ AC في المكان حيث لا يتعرض للإرتشاش بالماء. الماء يخلق خطر الحريق والصدمة الكهربائية.
- لاتقم بوضع مزهرية أو أي وعاء آخر مملوء بسائل فوق المهايئ AC. الماء يخلق خطر الحريق والصدمة الكهربائية.

⚠ تنبيه

- سوء إستعمال المهايئ AC يخلق خطر الحريق أو الصدمة الكهربائية. دائماً كن متأكد من ملاحظة الإحتياطات التالية.
- لاتقم بوضع السلك الكهربائي قريباً من الموقد أو أي مصادر أخرى للحرارة.

- لاتقم مطلقاً بجذب السلك عند نزعها من مخرج التيار الكهربائي. دائماً شد من المهايئ AC عند نزعها من قابسه.
- إدخال المهايئ AC داخل مخرج التيار بالحائط إلى أبعد مدى يصل إليه.
- قم بنزع مقبس المهايئ AC من مخرج التيار بالحائط أثناء العواصف الرعدية أو قبل الذهاب إلي رحلة ما أو الغياب عن المنزل لفترة طويلة.
- مرة واحدة على الأقل في السنة، انزع قابس المهايئ المتردد AC من مخرج الحائط وامسح أي أتربة متراكمة على المنطقة المحيطة بنتوءات القابس.

هام!

- تأكد أن اللوحة في وضع الإيقاف قبل توصيل أو فصل محول التيار المتردد AC.
- إن استخدام محول التيار المتردد AC لفترة طويلة قد يرفع درجة حرارته بحيث لا تستطيع لمسه. هذا عادي ولا يعني فقدان الوظيفة.

فصل الطاقة تلقائياً

عندما تكون مستخدماً طاقة بطارية، فإن طاقة اللوحة تفصل تلقائياً عندما تتركها موصلة بدون أداء أي عملية لمدة حوالي 6 دقائق. عند حدوث هذا، اضغط على الزر POWER/MODE لتعيد الطاقة موصلة مرة أخرى.

ملاحظة

- لا تظهر وظيفة فصل التيار تلقائياً (لا تعمل) عند استخدام محول التيار المتردد AC لتشغيل لوحة المفاتيح.

إلغاء وظيفة فصل التيار تلقائياً

استمر في ضغط الزر TONE لأسفل أثناء تشغيل لوحة المفاتيح لتلغي وظيفة فصل التيار تلقائياً.

ملاحظة

- عند الغاء وظيفة فصل التيار تلقائياً، لا يمكن للوحة أن تنفصل أو توماتيكيًا مهما كان طول المدة التي تتركها فيها بدون إجراء أي عملية.
- إيقاف القدرة تلقائياً يكون قابل للعمل مرة أخرى عندما تقوم بتحويل قدرة لوحة المفاتيح لوضع التشغيل.

الضوابط

كل ضبوطات اللوحة تعود الي قيمها الإبتدائية عندما يعاد تشغيل طاقة لوحة المفاتيح بعد إيقافها بعملية مفتاح POWER/MODE أو فصل أو توماتيكي للطاقة.

[مثال توصيلة]

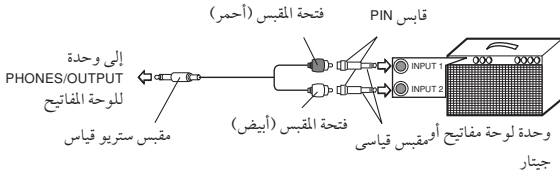

ملاحظة

- يمكنك أيضا أن توصل وحدة MIDI إلى كمبيوتر أو متابع. انظر "MIDI" في صفحة Ar-30 للتفاصيل.

وحدة رافعة تدعيم

يمكنك توصيل بدالة تدعيم اختيارية (SP-3 أو SP-20) إلى وحدة SUSTAIN لتمكين القدرات الموضحة أسفل.

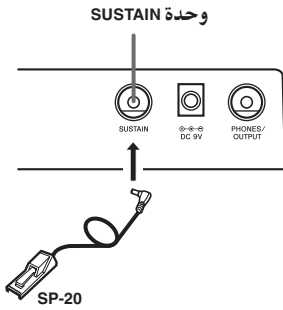

بدالة تدعيم

- مع نغمات البيانو، تهيئ البدالة بسبب تتباطؤ النوت، بدرجة كبيرة مثل بدالة تشتيت البيانو.
- مع نغمات الأورجون، تهيئ البدالة بسبب استمرار الصوت حتى يتم ترك البدالة:

كفايات واختيارات

استخدم فقط الكفايات والاختيارات المحددة للوحة المفاتيح هذه. إن استخدام وحدات غير موصوفة يسبب خطر الحريق، صدمة كهربية، وجروح شخصية.

وحدة Phones/Output

قبل توصيل السماعات أو معدات خارجية أخرى، تأكد أولاً أن توقف ضبوطات مستوى الصوت الخاصة باللوحة والأجهزة المتصلة. بعد ذلك يمكنك ضبط المستوى للحد المطلوب بعد استكمال التوصيلات.

[وحدة البناء]

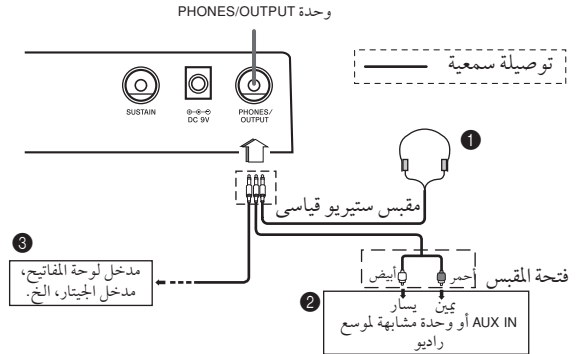

توصيل السماعات (شكل 1)

توصيل السماعات سوف يفصل الناتج من سماعات لوحة المفاتيح المثبتة، ولذلك يمكنك العزف حتى وقت متأخر من الليل بدون إزعاج أحد.

أجهزة السمع (شكل 2)

وصل لوحة المفاتيح بجهاز سمع باستخدام سلك كهربي تجاري بفيشة قياسية في أحد الأطراف ومقبس PIN في الطرف الآخر. لاحظ أن المقبس القياسي الذي توصله مع اللوحة يجب أن يكون مقبس ستريو، وإلا ستكون قادراً على اخراج واحدة فقط من القنوات الإستريو. في هذا التشكيل، أنت عادة تضبط اختيار الإدخال لجهاز السمع إلى الوحدة (عادة موضحة AUX IN أو شيء مشابه) حيث يوصل السلك من لوحة المفاتيح. نرجو الرجوع إلى التعليمات التي تأتي مع الجهاز السمعي لمزيد من التفاصيل.

موسع الجهاز الموسيقي (شكل 3)

استخدم سلك توصيل تجاري* يمكن الحصول عليه وذلك لتوصيل اللوحة لموسع الجهاز الموسيقي.

* تأكد من استخدام سلك توصيل الذي له مقبس استريو قياسي في الطرف الذي توصله مع اللوحة، وموصل الذي يمد قناة مزدوجة (شمال ويمين) للموسع الذي توصله. إن نوع الموصل الخطأ في أي من الأطراف قد يسبب فقدان أحد القنوات الإستريو.

عند توصيله بموسع جهاز موسيقي، اضبط مستوى لوحة المفاتيح على مستوى منخفض نسبياً واجعل مستوى الناتج مضبوطاً مستخدماً تحكيمات الموسع.

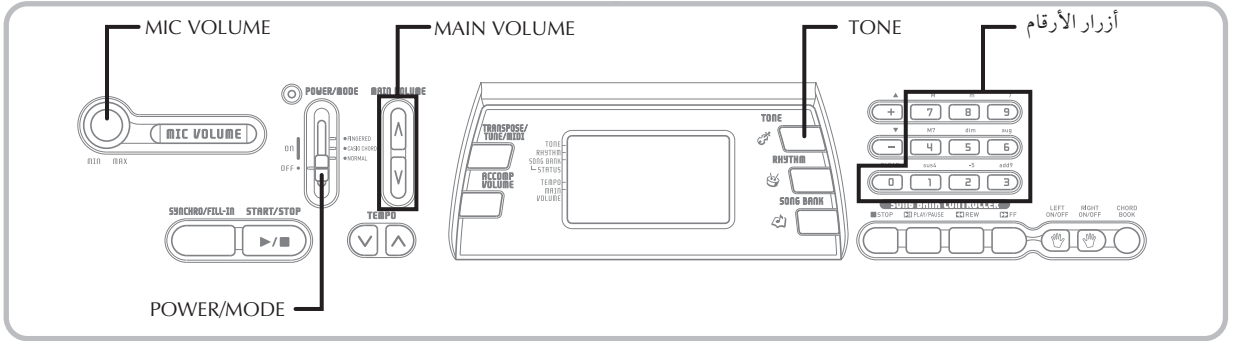

٣ استخدم أزرار الأرقام لكي تدخل رقم النغمة ذي الرقمين للنغمة التي تريد أن تختارها.
مثال: لكي تختار "26 WOOD BASS"، ادخل 2 ثم 6.

26 Wood Bass

• الآن النوت المعزوفة في لوحة المفاتيح سوف تكون معزوفة بواسطة صوت سمعي خشبي جهوري.

ملاحظة

- دائما ادخل كل الأرقام الثلاثة لرقم النغم، شاملا صفر البداية (إذا وجد).
- إذا ادخلت رقم واحد أو اثنين ثم توقفت، فإن العارضة سوف تمسح أوتوماتيكيا الذي ادخلته بعد ثوان قليلة.
- يمكنك أيضا أن تزيد على مراحل رقم النغم المعروض بالضغط على [+]
- وتقصه على مراحل بالضغط على [-].
- ان نغمات تأثير الصوت مثل 77 VEHICLE سوف تصدر اصواتا بصورة افضل عندما تحتفظ بفتح ما في لوحة المفاتيح مضغوطا.

تركيب النغمات

التالي يوضح نوعين من النغمات المركبة التي يمكن الحصول عليها.

النغمات ذات الطبقة (أرقام النغمات: 80 حتى 89)

مثال: 80 STR PIANO

هذه النغمة تعمل طبقة لنغمة الأوتار مع نغمة بيانو ولذلك كل منهما يصدر صوتا عندما تضغط مفتاح لوحة المفاتيح.

نغمات تقسيم (أرقام النغمات: 90 حتى 96)

مثال: 90 BASS/PIANO

هذه النغمة تقسم لوحة المفاتيح ولذلك فإن أحد الأمدية يرمز الى نغمة صوت جهوري والمدي الآخر يرمز الى نغمة بيانو.

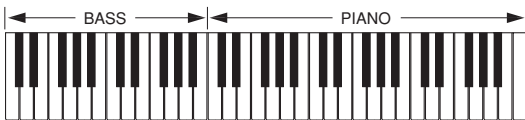

هذا الجزء يوفر معلومات عن أداء العمليات الأساسية للوحة المفاتيح.

عزف لوحة المفاتيح

كيفية العزف على لوحة المفاتيح

١ اضغط مفتاح POWER/MODE الى NORMAL.

٢ استخدم أزرار MAIN VOLUME لكي تخفض مستوى لوحة المفاتيح.

- إنها دائما فكرة جيدة أن تضبط لوحة المفاتيح عند مستوى منخفض نسبيا قبل العزف.
- إن الضغط على [▲] أو [▼] يؤدي الي ظهور ضبط المستوى الحالي في العارضة. اضغط على [▲] أو [▼] مرة أخرى لتغيير الضبط.

٣ اعزف شيئا ما في اللوحة.

اختيار نغمة ما

لوحة المفاتيح هذه تأتي مع ١٠٠ نغمة مثبتة. استخدم الطريقة التالية لتختار النغمة التي تريد أن تستخدمها.

لتختار نغمة ما

١ أوجد النغمة التي تريد أن تستخدمها في قائمة النغمة TONE ودون رقم نغمتها.

- ليست كل النغمات المتاحة تظهر على قائمة النغمة المطبوعة على خزانة لوحة المفاتيح. لمعرفة القائمة الكاملة، أنظر «قائمة النغمة» بصفحة A-1.

٢ اضغط الزر TONE.

تظهر عند ضغط الزر TONE

00 Piano 1

- ٢ حول مفتاح تشغيل / إيقاف ON/OFF الميكروفون إلى وضع التشغيل.
- ٣ استخدم مقبض MIC VOLUME لكي تضبط مستوى صوت الميكروفون إلى المستوى الذي ترغبه.

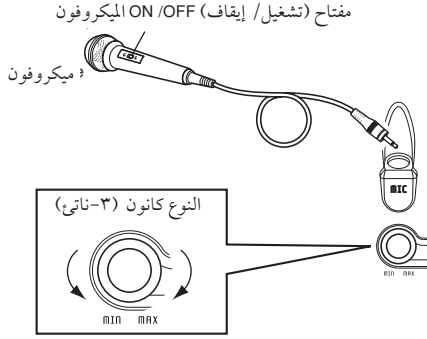

هام!

- تأكد من استخدام المفتاح ON/OFF للميكروفون لتحويل الميكروفون إلى وضع الإيقاف وللفصل الميكروفون من لوحة المفاتيح الموسيقية عندما لا تستخدمها.

نوع الميكروفون الموصل به

- ميكروفون دينامي (حركي) (المقبس القياسي)

هام!

- تأكد من فصل الميكروفون من لوحة المفاتيح الموسيقية عندما لا تستخدمها.

العواء (ضوضاء التغذية الإسترجاعية)

أياً من الظروف التالية قد تسبب حدوث عواء (ضوضاء التغذية الإسترجاعية).

- تغطية رأس الميكروفون بيدك
- وضع الميكروفون قريباً جداً من سماعة ما

إذا حدث عواء، جرب إبعاد الميكروفون بعيداً عن الرأس، وحركه بعيداً عن أي سماعة.

ضوضاء التشوش

الإضاءة الفلوروسنة قد تسبب في حدوث ضوضاء التشوش في إشارة الميكروفون. عندما يحدث هذا، تحرك بعيداً عن الإضاءة التي تتوقع أن تكون سبب التشوش.

أصوات الطبلية أو النقر

مثال: 99 PERCUSSION

هذه النغمة ترمز أصوات طبلية عديدة للوحة المفاتيح. انظر «قائمة آلات النقر أو الطبلية» أو النقر في صفحة A-6 لتفاصيل كاملة.

نغمات تأثير الصوت

مع نغمات تأثير الصوت 77 حتى 79، نوع الصوت الناتج يعتمد على المقطع أو الأوتاف حيث يوجد المفتاح الذي تضغطه. عند اختيار 78 PHONE فإن أنواع الأصوات المتاحة هي 1 PUSH TONE، 2 PUSH TONE، 1 RING، 2 RING، وBUSY SIGNAL.

نوتة موسيقية أو مقاطع

إن المصطلح مقاطع يدل على أقصى عدد من النوت التي يمكنك عزفها في نفس الوقت. لوحة المفاتيح هذه بها ١٢ مقطع موسيقي، التي تحتوي النوت التي تعزفها مثل نماذج ألحان الإيقاع والمصاحبة الأوتوماتيكية والتي عزفت باللوحة. هذا يعني أنه عندما يعزف لحن إيقاع أو نموذج مصاحبة أوتوماتيكية بواسطة اللوحة، فإن رقم النوت (المقاطع) التي يمكن الحصول عليها لعزف اللوحة قد تنقص. أيضاً لاحظ أن بعض النغمات يوفر فقط ٦ مقطع.

ملاحظة

- عند عزف لحن الإيقاع أو المصاحبة الأوتوماتيكية، فإن عدد الأصوات التي تعزف في نفس الوقت سوف تقل.

التمثيل العددي

عدد من النغمات التي يمكن الحصول عليه مع لوحة المفاتيح قد تم تسجيله ومعالجته بنظام يسمى التمثيل العددي. للتأكد من مستوى عالي من الجودة النغمية، فإن التمثيل يؤخذ في مدى منخفض متوسط، مرتفع ثم تخلص لتمدك بأصوات التي هي قريبة من الأصلية بطريقة مدهشة. قد تلاحظ بعض الاختلافات الضئيلة في المستوى أو جودة الصوت لبعض النغمات عندما تعزفهم في أوضاع مختلفة في اللوحة. هذه نتيجة لا يمكن تجنبها من التمثيل المركب، وهي ليست علامة على فقدان الوظيفة.

إستخدام مقبس الميكروفون

إن توصيل ميكروفون متاح تجارياً لمقبس MIC يجعل من الممكن الغناء بالتوازي مع الألحان الداخلية للوحة المفاتيح أو مع خرج من جهاز MIDI. عند توصيل ميكروفون ما، تأكد أولاً من ضبط (مستوى صوت المايك) MIC VOLUME إلى ضبط منخفض نسبياً، وبعد ذلك اضبط المستوى الذي ترغبه بعد التوصيل.

١ اضبط مقبض MIC VOLUME حتى يصبح على الجانب "MIN".

المصاحبة الأوتوماتيكية

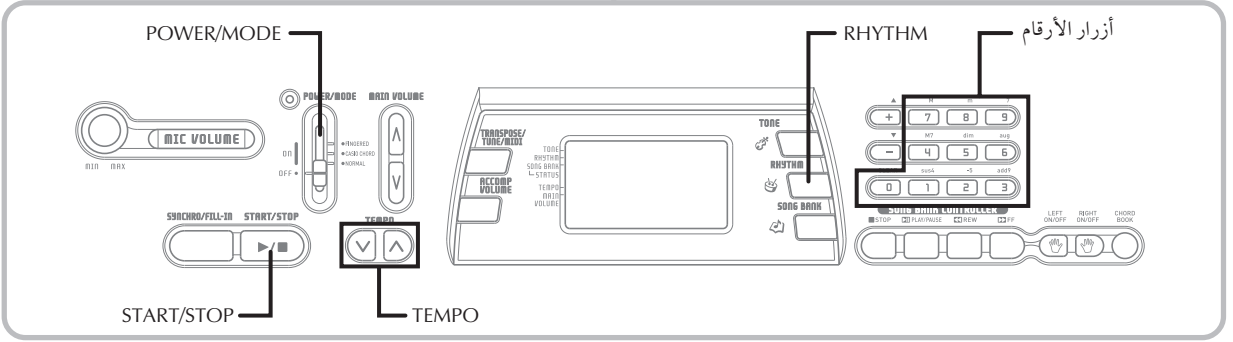

٣ استخدم مفاتيح الأرقام لإدخال رقم لحن الإيقاع ذي الثلاث أعداد للحن الذي تريد أن تختاره.
مثال: لتختار "64 WALTZ"، اضغط 6، ثم 4.

لوحة المفاتيح هذه تعزف أوتوماتيكيا أجزاء صوت جهرية وأنغام بالتتابع مع الأوتار التي تعزفها بأصابعك. إن أجزاء الصوت الجهير والأوتار يتم عزفها باستخدام الأصوات والنغمات التي اختيرت أوتوماتيكيا بالتتابع مع لحن الإيقاع الذي تستخدمه. كل هذا يعني أنك تحصل على مصاحبات كاملة، حقيقية لنوت اللحن الذي تعزفه باستخدام يدك اليمنى، خالقا الإحساس بمجموعة شخص واحد.

اختيار لحن إيقاع

هذه اللوحة توفر لك ١٠٠ لحن إيقاع موجودة مثبتة والتي يمكنك أن تختارها مستخدما الطريقة التالية.

لتختار لحن إيقاع

١ اوجد لحن الإيقاع الذي تريد أن تستخدمه في قائمة الإيقاع RHYTHM ودون رقم الإيقاع الخاص به.
• ليست كل الإيقاعات المتاحة تكون موضحة في قائمة الإيقاع المطبوعة على خزانة لوحة المفاتيح الموسيقية. من أجل الحصول على قائمة كاملة، انظر «قائمة الإيقاع» بصفحة A-7.

٢ اضغط الزر RHYTHM.

تظهر عند ضغط الزر RHYTHM

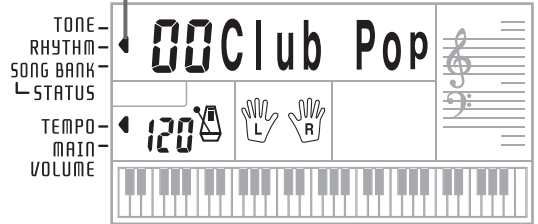

عزف لحن إيقاع ما

استخدم الطريقة التالية لتبدأ وتوقف عزف لحن الإيقاع.

لعزف لحن إيقاع ما

١ اضغط مفتاح POWER/MODE الى NORMAL.

٢ اضغط الزر START/STOP لتبدأ عزف لحن الإيقاع المختار حاليا.

٣ لكي توقف عزف لحن الإيقاع، اضغط الزر START/STOP مرة أخرى.

ملاحظة

• كل مفاتيح اللوحة هي مفاتيح ميلودي بينما يكون مفتاح POWER/MODE مضبوطا الى NORMAL.

٣ اعزف وتر ما.

- إن الطريقة الحقيقية التي يجب استخدامها لعزف وتر ما تعتمد على موضع مفتاح POWER/MODE. ارجع الى الصفحات التالية للتفاصيل عن عزف الوتر.

CASIO CHORD هذه الصفحة
FINGERED صفحة Ar-20

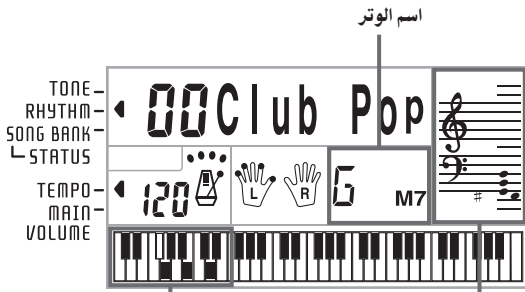

التصبيح الأساسي للوتر الحالي
(قد يكون مختلف عن الوتر الذي يعزف حقيقيا
في لوحة المفاتيح.)

- ### ٤ لكي توقف عزف المصاحبة الأوتوماتيكية، اضغط الزر START/STOP مرة أخرى.

لحن كاسيو CASIO CHORD

هذه الطريقة من عزف اللحن تجعل بالإمكان لأي شخص ليعزف الألحان بسهولة، بغض النظر عن المعرفة الموسيقية السابقة وكذلك الخبرة. التالي يوضح «لوحة مفاتيح المصاحبة» CASIO CHORD و«لوحة مفاتيح ميلودي» ويخبرك كيف تعزف CASIO CHORDs.

مصاحبة لوحة المفاتيح CASIO CHORD ولوحة ميلودي

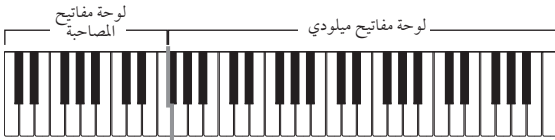

ملاحظة

- لوحة مفاتيح المصاحبة يمكن استخدامها لعزف الأوتار فقط. لا ينتج أي صوت اذا كنت تحاول عزف نوت ميلودي المفردة في لوحة مفاتيح المصاحبة.

تضبيب اللحن

يمكنك تضبيب لحن عزف الإيقاع خلال مدى من 20 حتى 255 ضربة في الدقيقة. تضبيب اللحن يطبق على عزف وتر المصاحبة الأوتوماتيكية، وعمليات بنك الأغنية.

لضبط اللحن

- ### ١ استخدم الأزرار TEMPO (▼/▲) لتضبيب اللحن.

▲ : يزيد قيمة سرعة الإيقاع.
▼ : ينقص قيمة سرعة الإيقاع.
مثال: استمر في الضغط على الزر ▼ حتى تكون قيمة اللحن 110 في العارضة.

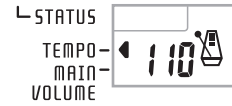

ملاحظة

- ان الضغط على زر TEMPO (▼ و ▲) في نفس الوقت يعيد ضبط اللحن للقيمة الابتدائية المسجلة للحن الإيقاع المختار حاليا.

حول مترونوم أو هيئة الرسم

مترونوم أو هيئة الرسم تظهر في العارضة مع قيمة اللحن وضربة لحن الإيقاع أو نغمة مثبتة. مترونوم أو هيئة الرسم تساعدك أن تحافظ على الوقت بينما تعزف مع لحن الإيقاع أو نغمة مثبتة.

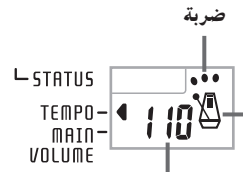

مترونوم أو هيئة الرسم قيمة اللحن

استخدام المصاحبة الأوتوماتيكية

الطريقة التالية توضح كيفية استخدام خاصية المصاحبة الأوتوماتيكية في لوحة المفاتيح. قبل البدء، يجب أولاً أن تختار لحن الإيقاع الذي تريد أن تستخدمه وتضبيب عزف لحن الإيقاع للقيمة التي تريدها.

لاستخدام المصاحبة الأوتوماتيكية

- ### ١ اضغط مفتاح POWER/MODE الى CASIO CHORD أو FINGERED.

- ### ٢ اضغط الزر START/STOP لكي تبدأ عزف لحن الإيقاع المختار حاليا.

أنواع الأوتار

مصاحبات CASIO CHORD تجعلك تعزف أربعة أنواع من الأوتار مع أقل تصحيح.

ملاحظة

• لوحة مفاتيح المصاحبة يمكن أن تستخدم لعزف الأوتار فقط. لن ينتج أي صوت إذا حاولت عزف نوت ميلودي المفردة في لوحة مفاتيح المصاحبة.

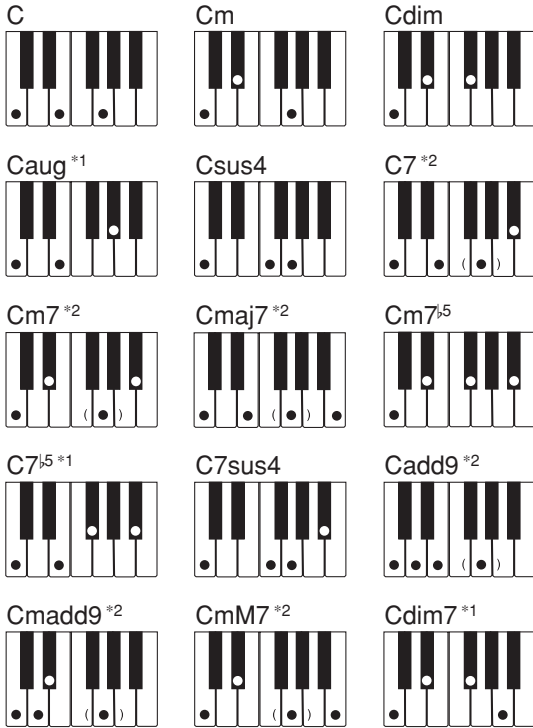

مثال	أنواع الأوتار
<p>C Major (C)</p>	<p>أوتار رئيسية</p> <p>اسماء الأوتار الرئيسية موضحة أعلى مفاتيح لوحة المصاحبة. لاحظ أن الوتر الناتج عند ضغط لوحة المصاحبة لا يغير المقطع، بغض النظر عن أي مفتاح تستخدمه لعزفه.</p>
<p>C minor (Cm)</p>	<p>أوتار صغرى (m)</p> <p>لعزف وتر أصغر، احتفظ بمفتاح الوتر الرئيسي مضغوطة واضغط أي مفتاح آخر من لوحة المصاحبة يكون موضوعا على يمين مفتاح الوتر الرئيسي.</p>
<p>C seventh (C7)</p>	<p>الأوتار السابعة (7)</p> <p>لتعزف نغم سابع، احتفظ بمفتاح الوتر الرئيسي مضغوطة واضغط أي مفتاحين آخرين من لوحة المصاحبة موضوعين على يمين مفتاح الوتر الرئيسي.</p>
<p>C minor seventh (Cm7)</p>	<p>الأوتار السابعة الصغرى (m7)</p> <p>الأوتار السابعة الصغرى (m7) لعزف الوتر السابع الأصغر، احتفظ بمفتاح الوتر الرئيسي مضغوطة واضغط أي ثلاثة مفاتيح آخرين من لوحة مفاتيح المصاحبة يكونوا موضوعين على يمين مفتاح الوتر الرئيسي.</p>

ملاحظة

• ليس هناك أي اختلاف سواء ضغطت المفاتيح السوداء أو البيضاء على يمين مفتاح النغم الرئيسي عند عزف الأوتار الصغرى والسابعة.

أنظر «خريطة وتر الأصابع» في صفحة A-4 للتفاصيل عن عزف الأوتار مع الجذور الأخرى.

- *1: الأصابع المقلوبة لا يمكن استخدامه. أوى نوته هي الجذر.
- *2: نفس الوتر يمكن عزفه بدون الضغط على الخامس G.

ملاحظة

- فيما عدا الأوتار المحددة في النوتة¹ أعلاه، الأصابع المقلوبة (هذا يعني عزف E-G-C أو E-G-C بدلا من G-C-E) سوف ينتج نفس الأوتار مثل الأصابع القياسية.
- فيما عدا الإستثناء المحدد في النوتة² أعلى، كل المفاتيح التي تصنع الوتر يجب أن تكون مضغوطة. إن الفشل في ضغط حتى مفتاح واحد سوف لا يعزف وتر FINGERED المطلوب.

FINGERED الأصابع

FINGERED توفر لك ما مجموعة 15 أنواع مختلفة من الأوتار. التالي يوضح FINGERED «لوحة مفاتيح المصاحبة» و«لوحة مفاتيح ميلودي» ويخبرك كيف تعزف وتر جذر-C مستخدما FINGERED.

لوحة مفاتيح مصاحبة و لوحة مفاتيح ميلودي FINGERED



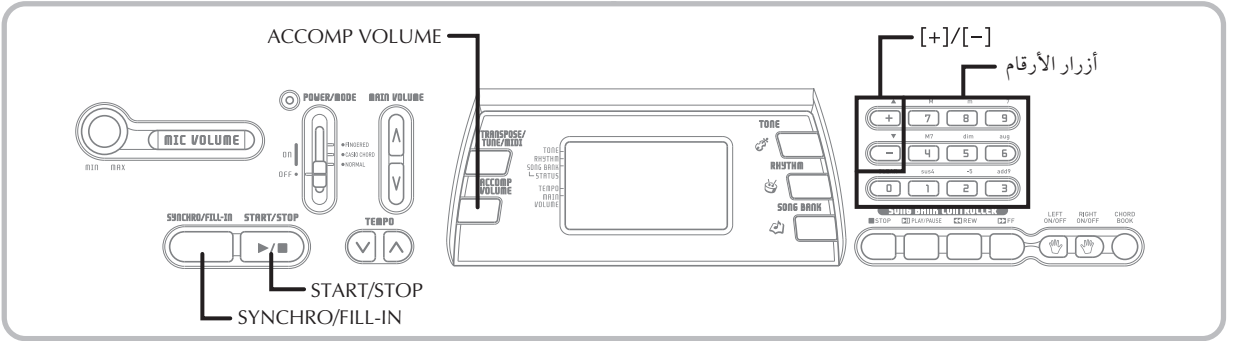

٢ اعزف وتر ما في لوحة مفاتيح المصاحبة وبيدأ نموذج لحن الإيقاع في العزف أوتوماتيكيا.

ملاحظة

- إذا كان مفتاح POWER/MODE مضبوطا على NORMAL، فقط لحن الإيقاع يعزف (بدون وتر) عندما تعزف في لوحة مفاتيح المصاحبة.
- لكي تلغى وضع أوتهيئة بدء التزامن، اضغط الزر SYNCHRO/FILL-IN مرة واحدة أخرى.

تضبيط مستوى المصاحبة

يمكنك ضبط مستوى أجزاء المصاحبة كقيمة في المدى من 0 (حد أدنى) حتى 9.

١ اضغط الزر ACCOMP VOLUME.

ضبط مستوى المصاحبة الحالي



٢ استخدم أزرار الأرقام أو أزرار [+]/[-] لتغيير قيمة ضبط المستوى الحالي.
مثال: 5



ملاحظة

- قيمة مستوى المصاحبة الحالية التي تظهر في الخطوة ١ تسمح أوتوماتيكيا من العارضة إذا لم تدخل أي شيء خلال خمس ثواني تقريبا.
- ضغط [+] و[-] في نفس الوقت يضبط أوتوماتيكيا مستوى المصاحبة الى 7.

نموذج ملء الفراغ

نماذج ملء الفراغ تجعلك تغير لخطيا نموذج لحن الإيقاع لتضيف بعض منوعات من ابداعاتك المسلية.

الطريقة التالية توضح كيف تستخدم خاصية ملء الفراغ.

لإدخال ملء فراغ

١ اضغط على الزر START/STOP لتبدأ عزف لحن إيقاع.

٢ اضغط على الزر SYNCHRO/FILL-IN لتدخل نموذج ملء الفراغ للحن الإيقاع الذي تستخدمه.

بدء تزامن المصاحبة الأوتوماتيكية مع عزف لحن الإيقاع

يمكنك ضبط لوحة المفاتيح لتبدأ عزف لحن الأيقاع في نفس الوقت تعزف المصاحبة في لوحة المفاتيح.

الطريقة التالية توضح كيفية استخدام بدء التزامن. قبل البدء، يجب أن تختار أولا الإيقاع الذي تريده، اضبط العزف، واستخدم مفتاح POWER/MODE لاختار طريقة عزف الوتر التي تريد أن تستخدمها (CASIO CHORD, FINGERED).

لاستخدام بدء التزامن

١ اضغط الزر SYNCHRO/FILL-IN لكي تضع لوحة المفاتيح في وضع أوتهيئة بدء التزامن.



استخدام بنك الأغنية

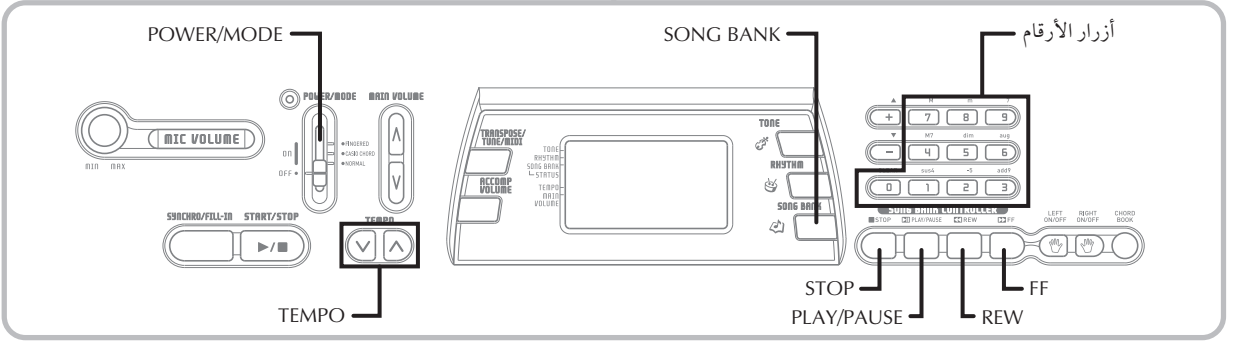

ملاحظة

- "00 MY HEART WILL GO ON (TITANIC THEME)" هي ضبط نغمة التسجيل الابتدائية في بنك الأغنية عند توصيل تيار لوحة المفاتيح.
- يمكنك أيضاً أن تزود رقم النغمة المعروضة بالضغط على [+] وتقصيها بالضغط على [-].
- قبل التقدم للخطوة التالية، والتي في الواقع تبدأ إعادة العزف، يمكنك ضبط اللحن (صفحة Ar-19)، اختر نغمة ما (صفحة Ar-16) لجزء الميلودي، أو افصل جزء اليد- اليسرى أو جزء اليد-اليمنى (صفحة Ar-24).

إختيار من 100 نغمة من بنك الأغنية تأتي مثبتة لمتعة الإستماع أو متعة عزفهم. يمكنك إيقاف جزء اليد-اليسرى أو جزء اليد-اليمنى لتتدرب مع الجزء المتبقى، وحتى العارضة تبين لك أى مفاتيح يجب ضغطها وأى أصابع يجب استخدامها.

إعادة عزف لحن ما لبنك الأغنية

كيفية إعادة عزف لحن ما لبنك الأغنية

5 اضغط الزر PLAY/PAUSE لكي تبدأ عزف النغمة.

1 اضغط مفتاح POWER/MODE الى FINGERED، NORMAL، أو CASIO CHORD.

2 اضغط الحجم الرئيسى وحجم المصاحبة.

3 اضغط الزر SONG BANK لكي تدخل وضع بنك الأغنية.

تظهر عند ضغط الزر SONG BANK رقم الأغنية اسم الأغنية



4 استخدم قائمة بنك الأغنية لتجد النغمة التي تريد أن تعيد عزفها، ثم استخدم أزرار الأرقام لكي تدخل رقم النغمة ذى الرقمين. مثال: لتختار "50 ALOHA OE"، ادخل 5 ثم 0.



تظهر عند ضغط الزر PLAY/PAUSE

الأصابع تستخدم



عازضة المدرج الموسيقي

اسم الوتر

استخدام مفاتيح اللوحة

6 اضغط الزر STOP لكي توقف إعادة عزف نغمة بنك الأغنية.

ملاحظة

- في كل مرة تختار نغمة بنك أغنية جديدة، فإن النغمة، العزف، ولحن الإيقاع المبرمجين للنغمة يختاروا أوتوماتيكيا. يمكنك تغيير صوت النغمة وعزفها أثناء إعادة العزف، لكن لا يمكنك تغيير لحن الإيقاع.
- يمكنك أيضا تضبيط مستوى المصاحبة (صفحة Ar-21) للنغمات 00 حتى 80.

عارضه وضع بنك الأغنية

في وضع بنك الأغنية، العارضة توضح معلومات متنوعة عن النغمة التي تعزف.

[عارضه إعادة العزف]



ملاحظة

- أسماء الأوتار لن تعرض للأغاني من 81 حتى 99.

تضبيط عزف نغمة بنك الأغنية

لتغيير عزف نغمة بنك الأغنية

العزف يمكن ضبطه خلال مدى من 20 حتى 255 ضربة في الدقيقة. إن ضبط العزف يمكن تضبيطه أثناء إيقاف النغمة، إعادة العزف، أو القطع.

1 استخدم أزرار TEMPO [▲/▼] لتضبط العزف.

▲: كل ضغطه تزداد القيمة

▼: كل ضغطه تنقص القيمة

إيقاف عزف نغمة بنك الأغنية

1 بينما تعزف نغمة بنك الأغنية، اضغط الزر PLAY/PAUSE لتوقفها.

يظهر المؤشر "||" أثناء توقف عزف النغمة مؤقتا.

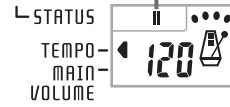

2 لكي تستأنف العزف، اضغط الزر PLAY/PAUSE مرة أخرى.

لتسريع الإرتداد أو الحركة العكسية أثناء إعادة العزف

1 بينما يكون إعادة العزف في تطور، استمر في الضغط على الزر REW.

يظهر المؤشر "◀◀" بينما تكون عملية التراجع السريع في وضع متقدم.

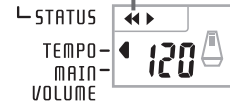

- تصدر أصوات بيب أثناء أداء عملية تسريع الإرتداد أو الحركة العكسية لكي تعطيك فكرة عن أين يكون موضعك في النغمة.
- 1 صوت بيب: تدل على تغيير لقياس آخر.
- 2 أصوات بيب: تدل على بداية النغمة.

2 لكي تستأنف إعادة العزف الطبيعي، اترك الزر REW.

لتسريع التقدم للأمام أثناء إعادة العزف

1 بينما يكون إعادة العزف في تطور، استمر في الضغط على الزر FF.

يظهر المؤشر "▶▶" بينما تكون عملية التقديم السريع في وضع متقدم.

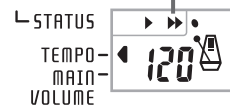

- تصدر أصوات بيب أثناء تسريع التقدم للأمام لكي تعطيك فكرة عن أين يكون موضعك في النغمة.
- 1 صوت بيب: تدل على تغيير لقياس آخر.
- 3 أصوات بيب: تدل على انتهاء النغمة.

1 لكي تستأنف إعادة العزف الطبيعي، اترك الزر FF.

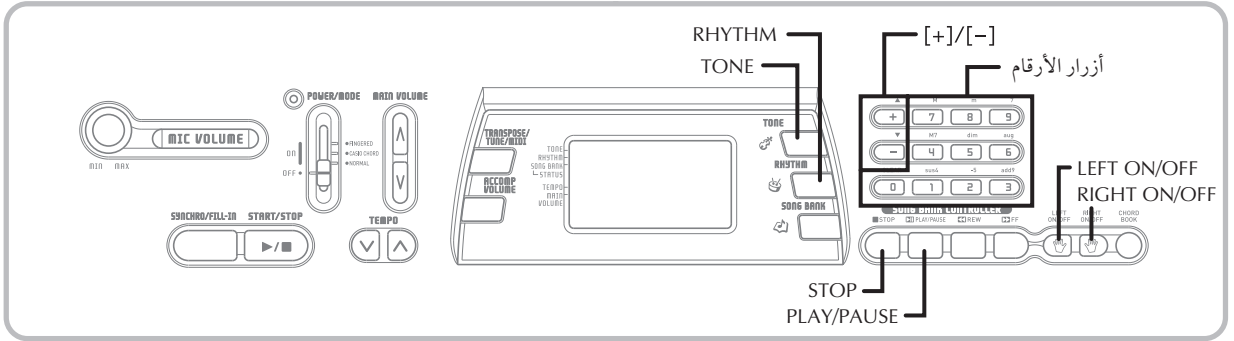

العزف مع نغمة بنك الأغنية

كل نغمة من بنك الأغنية لها جزء يد-يسرى (المصاحبة) وجزء يد-يمنى (الميلودي). يمكنك إيقاف جزء اليد اليسرى أو جزء اليد اليمنى من نغمات بنك الأغنية وعزف الجزء المتبقى في لوحة المفاتيح.

أرقام النغم	00 حتى 80	81 حتى 99
نوع المصاحبة	مصاحبة-أوتوماتيكية	بيانو منفرد
جزء اليد-اليسرى	مصاحبة-أوتوماتيكية (طبلة، جهير، أوتار)	نوت اليد-اليسرى
جزء اليد-اليمنى	الميلودي	نوت اليد-اليمنى

للعزف مع نغمة بنك الأغنية

1 قم بأداء الخطوات 1 حتى 4 تحت «كيفية إعادة عزف لحن ما لبنك الأغنية» في صفحة Ar-22 لتختار الأغنية التي تريد أن تعزف معها.

2 اضغط الزر RIGHT ON/OFF او LEFT ON/OFF للجزء الذي تريد ان توقفه.

- اضغط الزر RIGHT ON/OFF لتفصل جزء اليد اليمنى (الميلودي)، أو الزر LEFT ON/OFF لتفصل جزء اليد اليسرى (المصاحبة).
- حالة التشغيل/الإيقاف لكل جزء مبيّنة بالحروف (R أو L) التي تظهر داخل عقرب الرسومات في العارضة. الجزء في وضع التشغيل عندما يكون حرفه معروضاً، وفي وضع الإيقاف عندما يكون حرفه غير معروض.



ملاحظة

- إن الضغط على كل من الزرين TEMPO [▲] و [▼] في نفس الوقت يعيد ضبط العزف الى القيمة سابقة الضبط للنغمة سابقة الضبط.
- نغمات بنك الأغنية 81 حتى 99 مرتبة بحيث أن عزوفاتهم تتغير خلال النغمات. إذا استخدمت الطريقة السابقة لتغير ضبط العزف أثناء عزف أحد هذه النغمات، إلا أن، العزف الذي تضبطه يستخدم لكل النغمة بدون تغيير أي جزء خلاله.

تغيير نغمة اللحن الميلودي لبنك الأغنية

يمكنك اختيار أي واحدة من نغمات لوحة المفاتيح الـ 100 لتستخدم لتعزف جزء الميلودي لنغمة بنك الأغنية. ضبط النغمة يمكن تغييره أثناء إيقاف النغمة أو إعادة العزف.

1 أثناء إعادة عزف أغنية ما، اضغط الزر TONE.



2 أوجد النغمة التي تريدها في قائمة النغمات، ثم استخدم أزرار الأرقام أو الأزرار [+] و [-] لتحديد رقم النغمة. مثال: لتختار "30 VIOLIN"، ادخل 3 ثم 0.



ملاحظة

- إن الضغط على كل من الزرين [+] و [-] في نفس الوقت يختار "00 PIANO".
- مع النغمات ذات-اليدين (81 حتى 99)، يمكنك اختيار نغمات لكل من جزء اليد اليسرى وجزء اليد اليمنى.
- لكي تعيد نغمة بنك الأغنية الى ضبوطاتها الأصلية، ببساطة اختر تلك النغمة مرة أخرى.

صوت التصفيق

عندما تفصل جزء اليد-اليسرى أو اليد-اليمنى لنغمة بنك الأغنية وتعزفها بالراجع، فإن صوت تصفيق سوف ينتج عند الوصول لنهاية النغمة.

إيقاف صوت التصفيق

1 اضغط الزر STOP والزر LEFT ON/OFF أو RIGHT ON/OFF في نفس الوقت.



• الضغظ على الزر STOP والزر LEFT ON/OFF أو RIGHT ON/OFF في نفس الوقت مرة اخرى بعيد تشغيل صوت التصفيق.

إعادة عزف كل ألحان بنك الأغنية فى تتابع

1 استخدم الزر TONE أو RHYTHM لتغير الى أي وضع آخر غير وضع بنك الأغنية.
• تأكد أن نقطة ما ليست فى العارضة مجاورة لمؤشر SONG BANK.

إيقاف المؤشر



2 اضغط الزر PLAY/PAUSE لتبدأ إعادة عزف نغمات بنك الأغنية مبتدئا من النغمة 00.

3 لتوقف إعادة عزف نغمات بنك الأغنية، اضغط الزر STOP.
• إن قطع إعادة العزف أو توماتيكيا سوف يلغى تتابع إعادة العزف لكل نغمات بنك الأغنية. إن إعادة-بدء إعادة العزف يؤدي الى تكرار إعادة العزف للنغمة الحالية فقط.

3 اضغط الزر PLAY/PAUSE لتبدأ عزف نغمة بنك الأغنية.
• فقط الجزء (الميلودي أو المصاحبة) الذى فى وضع التشغيل يكون معروضا، ولذلك يمكنك عزف جزء آخر فى لوحة المفاتيح.



• المفاتيح التى يجب أن تضغظها مبينة فى لوحة مفاتيح رسم العارضة.
• يمكنك ضغظ الأزرار RIGHT ON/OFF أو LEFT ON/OFF لكى تشغل و توقف الأجزاء بينما يكون إعادة العزف فى تطور.

4 لكى تنهى إعادة العزف، اضغط الزر STOP.

أنغام المصاحبة التلقائية (عدد الأنغام من 00 إلى 80)

أثناء إعادة العزف لهذه الأنغام فى وضع بنك الأغنية، فإن طريقة خواص الوتر لليد اليسرى دائما تكون FINGERED لهذه الأنغام، وذلك بصرف النظر عن وضع ضبط POWER/MODE المتاح.

النغمات ذات اليمين (عدد الأنغام 81 حتى 99)

أثناء إعادة العزف لهذه الأنغام فى وضع بنك الأغنية، فإن وظائف لوحة المفاتيح بأكملها تعمل وكأنها لحن، وذلك بصرف النظر عن وضع ضبط المتاح POWER/MODE.

ملاحظة

- مع النغمات ذات-اليمين (81 حتى 99)، لا يمكنك إيقاف كل من اجزاء اليد-اليسرى واليد-اليمنى فى نفس الوقت. إن إيقاف جزء ما سوف يشغل الجزء الآخر أو توماتيكيا.
- نغمة بنك الأغنية المختارة تستمر فى التكرار حتى توقف إعادة العزف بالضغط على الزر STOP.
- ضبط مستوى المصاحبة (صفحة Ar-21) تؤثر على نغمات المصاحبة-الأوتوماتيكية (00 حتى 80) فقط.
- اسماء الأوتار لن تعرض أثناء إعادة عزف النغمات ذات-اليمين (81 حتى 99).
- إيقاف كل من اجزاء اليد-اليسرى واليد-اليمنى لنغمات المصاحبة-الأوتوماتيكية (00 حتى 80) تؤدي الى تلاشى المصاحبة التى تعزف.

استخدام كتاب الوتر

Chord specification buttons

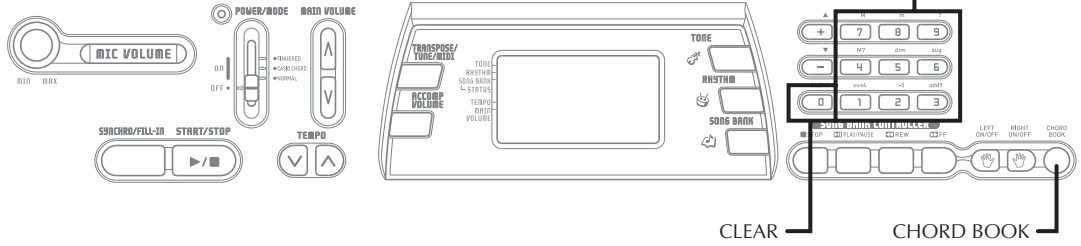

<اسماء النوت>

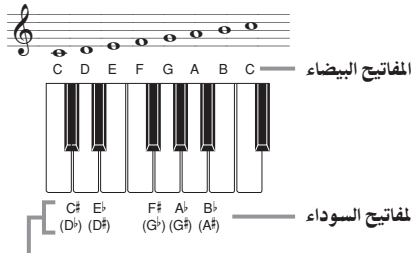

الحواد والمستويات يمكن الإشارة إليها باستخدام أى من الأسماء المبينة هنا. الأسماء فى الصف الأعلى من هذا الرسم التوضيحي تستخدم بهذه اللوحة، لأنهم هم الأسماء الأكثر استعمالاً فى الرموز الموسيقية.

إن خاصية كتاب الوتر للوحة المفاتيح هذه تجعل بالإمكان لك أن تبحث عن المعلومات حول الأوتار بسرعة وبسهولة. ببساطة ادخل اسم الوتر ثم أن مفاتيح اللوحة التى يجب أن تضغطها، الأصابع التى يجب أن تستخدمها، والنوت التى تكون الوتر تظهر فى العارضة مع اسم الوتر.

ما هو الوتر؟

الوتر يتكون من نوتة أصل، والتي يتراكم عليها عدد من النوت الأخرى. العديد من الأوتار المختلفة يمكن تخليقها بتغيير النوت المتراكمة على الأصل.

<مثال: الوتر C>

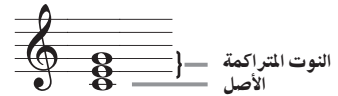

النوت المتراكمة
الأصل

الأشكال المقلوطة

يوجد عدد من الطرق المختلفة لتعرف نفس الوتر. الشكل المختلف عن الشكل الأساسى لكنه مازال ينتج نفس الوتر يسمى «الشكل المقلوب».

<مثال: الوتر C>

كل من التالى هي أوتار C.

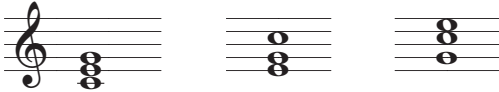

اسماء الأوتار

الأوتار تسمى باستخدام حروف الحالة الأعلى من A حتى G، التى تبين النوتة الأصل للوتر. إذا كانت النوتة الأصل حادة أو مستوية، فإن الوتر نفسه يكون حادا أو مستويا. اسم الوتر قد يكون أيضا متبوعا بدرجة الرقم أو رموز أخرى التى تبين خصائص محددة عن الوتر.

<أمثلة>

C	حاد F# الأصل	مستوى B الأصل	الأصغر Am الأصل	حاد متناقص C# dim الأصل
السابع G7 الدرجة	الأساسى السابع FM7 الدرجة	الأساسى السابع الدرجة	الرابع المستمر Esus4 الأصل	

<مثال: F#m7-5>

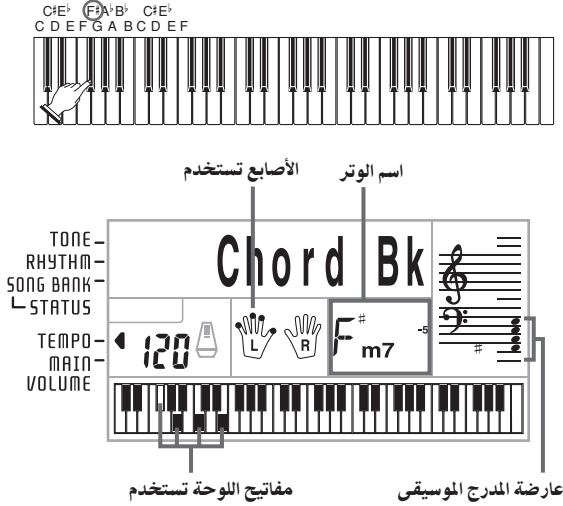

٥ تحقق وتأكد أن اسم الوتر المعروف في العارضة هو الواحد الذي تريده. اذا لم يكن، كرر الأعلى من خطوة ٢.

٦ اذا كان الوتر صحيحا، يمكنك رؤية أصابعه في لوحة مفاتيح الرسم. حاول عزف الوتر في اللوحة.

<مثال>

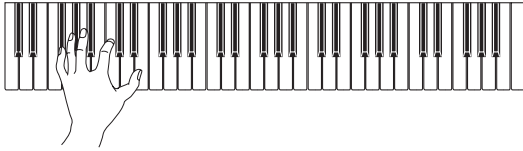

ملاحظة

- إن وضع الأصابع الذي يظهر في العارضة هو وضع أصابع واحد قياسي. يمكنك أيضا استخدام أوضاع أصابع أخرى لتطابق حجم يديك أو لتجعل من الأسهل أن تتقدم من أو الى الأوتار المجاورة.
- يمكنك أيضا استخدام الأزرار [+] و[-] لتغيير اسم الوتر المعروف.
- النغمة المستخدمة لإصدار صوت الأوتار التي تعزفها في لوحة مفاتيح المصاحبة أثناء استخدام كتاب الوتر هي نفس النغمة المستخدمة بجزء المصاحبة الخاص بلحن الإيقاع التي تم اختيارها قبل أن تدخل وضع كتاب الوتر. معتمدا على لحن الإيقاع الذي اختير، بعض النوت التي تكون وتر ما قد يتم عزفها عندما تعزف الوتر في لوحة المصاحبة في وضع كتاب الوتر. هذا يرجع إلى خاصية تحويل الوتر الداخلية، الترتيبات، وقيود التواكب. نتيجة لهذا، يجب عليك دائما أن تعزف الأوتار المبينة في العارضة في لوحة الميلودي (الذي الذي ليس له أسماء وتر طبع أعلى المفاتيح).

البحث عن وتر ما باستخدام كتاب الوتر

١ اضغط الزر CHORD BOOK لتدخل وضع كتاب الوتر.

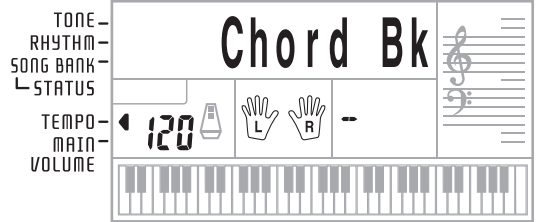

٢ اضغط الزر CLEAR.

- هذه الخطوة ضرورية لتمسح أي ادخال سابق لاسم وتر.

٣ اذا كان اسم الوتر الذي تخطط أن تدخله وتر غير-أساسي، استخدم ازرار مواصفات الوتر لتحديد نوع الوتر.

- أنواع الأوتار مبينة باستخدام الحروف الصغيرة أعلى أزرار مواصفات الوتر.
- الأوتار غير-الأساسية تشمل الأوتار الأصغر، السابع، المستمر، الخ.
- انظر صفحة Ar-28 للتفاصيل عن ازرار مواصفات الوتر.
- تخطي الخطوة ٣ اذا كنت تريد ادخال اسم وتر رئيسي.

<مثال: F#m7-5>

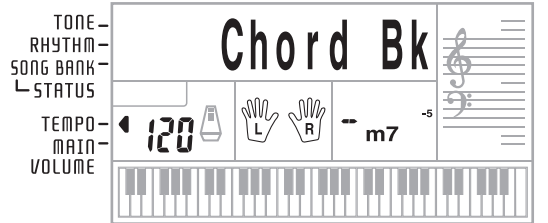
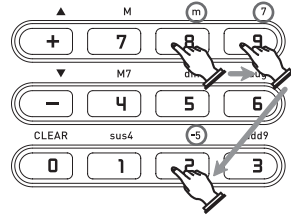

٤ اضغط مفتاح لوحة مفاتيح المصاحبة المناظر للنوتة الأصل من الوتر.

- شريطة تظهر في مكان اسم الوتر اذا كان الوتر لا يمكن التعرف عليه باللوحة.
- لكي تمعد F#، مثلا، اضغط المفتاح F#.
- المفتاح الذي تضغطه مبيّن في لوحة مفاتيح الرسم ويصدر صوت الوتر المناظر.

نوع الوتر	الرموز والاسم	المرجع	المفتاح المصحح
٧ مستمر ٤	C7sus4 (السابع المستمر الرابع C)		
اضف ٩	Cadd9 (اضف التاسع C)		
الاصغر اضعف ٩	Cm add9 (الاصغر يضعف التاسع C)		
السابع-٥	C7-5 (السابع المستوى خمسة C)	C7 ⁵	
المتلاشي ٧	Cdim7 (المتلاشي السابع C)		

ملاحظة

- ولأن أوضاع اصابع الأوتار التي تظهر في العارضة مختارة لتسمح بعزف الوتر خلال لوحة المصاحبة، فإن اشكال الأوتار المقلوبة (صفحة Ar-26) تقترح في الغالب. اشكال الأوتار المقلوبة مفيدة لكي تساعدك أن تتعلم كيف تعزف مختلف الأوتار التي تجعل بالإمكان أن تتحرك من وتر لآخر بأقل حركة يد. هذه الأشكال تكون في متناول يدك عند استخدام عزف المصاحبة الأوتوماتيكية FINGERED.
- بينما يكون اسم وتر ما في العارضة، يمكنك ضغط المفاتيح في لوحة المصاحبة لتستنتج وضع الأصابع لنفس الوتر مع أصل مختلف.
- يمكنك أيضا التحرك خلال أسماء الأوتار باستخدام الأزرار [+].
- أوضاع اصابع الأوتار التي تظهر في العارضة تكونت باستخدام المفاتيح فقط خلال المدى من لوحة المصاحبة (أقصى ١٨ مفتاح من اليسار). الأوتار التي لا يمكن تكوينها باستخدام المفاتيح خلال هذا المدى لن تعرض.

المفاتيح المصححة لاسماء الوتر

نوع الوتر	الرموز والاسم	المرجع	المفتاح المصحح
الرئيسي	C (الرئيسي C)		
الاصغر	Cm (الاصغر C)		
المزيد	Caug (المزيد C)	C+5	
المستمر ٤	Csus4 (الرابع المستمر C)		
المتلاشي	Cdim (المتلاشي C)	C°	
السابع	C7 (السابع C)		
السابع الرئيسي	CM7 (الرئيسي C)	السابع Cmaj7 CA7	
السابع الاصغر	Cm7 (السابع الاصغر C)		
السابع الرئيسي	CM7 (السابع الرئيسي الاصغر C)		
الاصغر ٧-٥	Cm7-5 (السابع الاصغر المستوى خمسة C)	C°	

ضبوطات لوحة المفاتيح

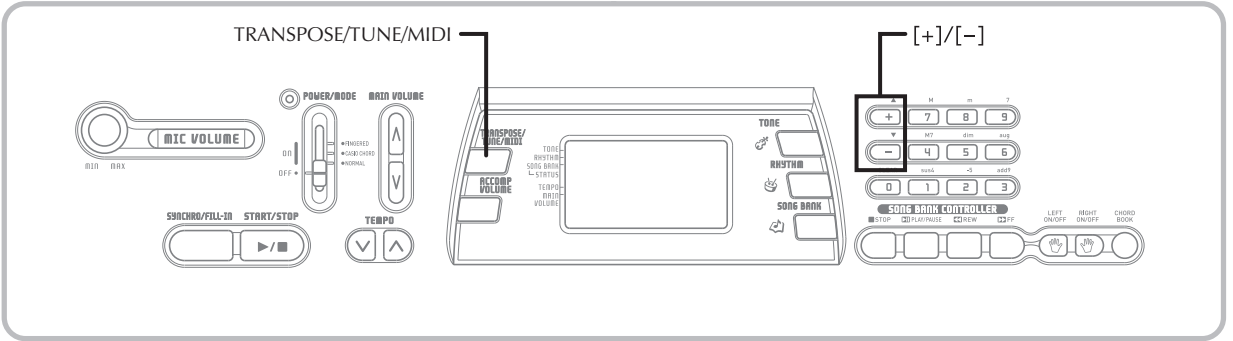

تنعيم لوحة المفاتيح

خاصية التنعيم تمكنك من تنعيم لوحة المفاتيح ناعما لتطبيق تنعيم جهاز موسيقى آخر.

لتنعيم لوحة المفاتيح

1 اضغط الزر TRANSPOSE/TUNE/MIDI مرتين لكي تعرض شاشة التنعيم.



2 استخدم الأزرار [+] و[-] لتغيير ضبط التنعيم للوحة المفاتيح. مثال: لكي تخفض التنعيم بمقدار 20.



ملاحظة

- لوحة المفاتيح يمكن تنعيمها خلال مدى 50- حتى +50 سنت.
- * 100 سنت تكافئ نصف نغمة.
- ضبط التنعيم الابتدائي المسجل هو "00" عند توصيل تيار اللوحة.
- إذا تركت شاشة التنعيم في العارضة لحوالي خمس ثواني بدون فعل أي شيء، فإن الشاشة تسمح أوتوماتيكيا.
- ضبط التنعيم أيضا يؤثر على المصاحبة الأوتوماتيكية.
- إعادة عزف نغمة بنك أغنية يعيد أوتوماتيكيا ضبط التنعيم إلى التنعيم الابتدائي القياسي "00".

نقل لوحة المفاتيح

النقل يمكنك من رفع و تخفيض كل اللوحة في وحدات نصف نغمة. إذا كنت تريد أن تعزف مصاحبة لمطرب الذي يغني في مفتاح ما مختلف عن لوحة المفاتيح، مثلا، ببساطة استخدم النقل لتغيير مفتاح اللوحة.

لنقل لوحة المفاتيح

1 اضغط الزر TRANSPOSE/TUNE/MIDI حتى تظهر شاشة النقل في العارضة.



2 استخدم الأزرار [+] و[-] لتغيير ضبط النقل للوحة المفاتيح. مثال: لكي تنقل لوحة المفاتيح خمس وحدات نصف نغمة لأعلى.



ملاحظة

- لوحة المفاتيح يمكن نقلها خلال مدى 6- حتى +5.
- ضبط النقل الابتدائي المسجل هو "0" عند توصيل تيار اللوحة.
- إذا تركت شاشة النقل في العارضة لحوالي خمس ثواني بدون فعل أي شيء، فإن الشاشة تسمح أوتوماتيكيا.
- ضبط النقل أيضا يؤثر على المصاحبة الأوتوماتيكية.
- إعادة عزف نغمة بنك أغنية يعيد أوتوماتيكيا ضبط النقل إلى النقل الابتدائي القياسي "0".
- مدى الخطوة المسموح به الذي يمكنك النقل داخله يعتمد على النغمة التي تستخدمها. إذا كانت عملية نقل ما يتسبب في أن نوتة ما تصبح خارج مدى الخطوة للنغمة التي تستخدم حاليا، تعزف لوحة المفاتيح أوتوماتيكيا نفس النوتة في أقرب جوار موسيقي يقع داخل مدى الخطوة للنغمة التي تقوم باستخدامها.

ما هو MIDI؟

الحروف MIDI ترمز إلى Musical Instrument Digital Interface وهو اسم الموصلات والأجهزة الرقمية القياسية والمعروفة عالميا والتي تجعل بالإمكان تبادل البيانات الموسيقية بين الأجهزة الموسيقية والكمبيوتر (الماكينات) المنتجة بواسطة مصنعين آخرين.

توصيلات MIDI

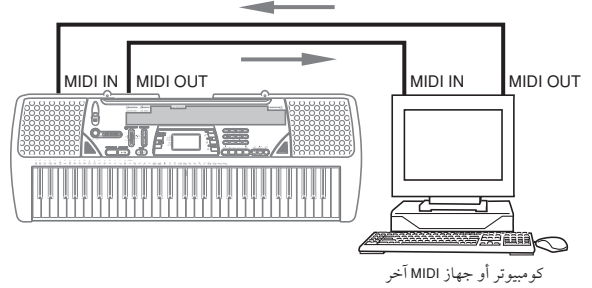

MIDI العام

MIDI العام تصف قياسيا بيانات MIDI لكل أنواع مصادر الصوت، بغض النظر عن المصنع. MIDI العام تحدد هذه العوامل مثل ترقيم النغم، أصوات الطبل، وقنوات MIDI المتاحة لكل مصادر الصوت. هذا الوصف يجعل بالإمكان لكل أجهزة MIDI أن تنتج نفس الفروق عند عزف بيانات MIDI العام، بغض النظر عن المصنع لمصدر الصوت.

رغم أن مصدر الصوت للوحة المفاتيح هذه غير مطابق مع MIDI العام، لا يزال بالإمكان أن توصل اللوحة إلى كمبيوتر أو جهاز MIDI آخر لكي تعيد عزف بيانات MIDI العام التي هي متوفرة بكثرة في المحلات، عبر شبكات الكمبيوتر، ومن مصادر أخرى.

ملاحظة

- بيانات MIDI العام التي عملت من عدد كبير من الأجزاء قد لا تعزف صحيحا في لوحة المفاتيح هذه.
- سوف تملك أكثر اعادة العزف نجاحا لبيانات MIDI العام التي لها أجزاء قليلة والتي عملت من بيانات في القنوات 1، 2، 3، 4، و 10.

الرسائل

يوجد تنوع واسع من الرسائل معرفة تحت MIDI القياسي، وهذا القسم يفصل الرسائل المحددة التي يمكن ارسالها واستقبالها بلوحة المفاتيح هذه.

NOTE ON/OFF تشغيل وإيقاف الملاحظة

هذه الرسالة ترسل بيانات عندما تضغط مفتاح ما (NOTE ON) أو تتركه (NOTE OFF).

الرسالة NOTE ON/OFF تشمل رقم النوتة (لتبين النوتة التي مفتاحها مضغوط أو متروك) والسرعة (ضغط المفتاح كقيمة من 1 إلى 127). سرعة NOTE ON تستخدم دائما المستوى النسبي للنوتة. هذه اللوحة بيانات سرعة NOTE OFF. عندما تضغط أو تترك مفتاح ما في لوحة المفاتيح هذه، فإن رسالة NOTE ON أو NOTE OFF المناظرة سوف ترسل بسرعة ثابتة من وحدة MIDI OUT.

ملاحظة

- إن خطوة نغمة ما تعتمد على النغمة التي تستخدم، كما هو مبين في جدول النوتة في صفحة A-2. عندما تستقبل لوحة المفاتيح رقم نوتة خارج مداها لهذه النغمة، فإن نفس النغمة في أقرب مقطع أو أوكتاف يمكن الحصول عليه سوف يستبدل.

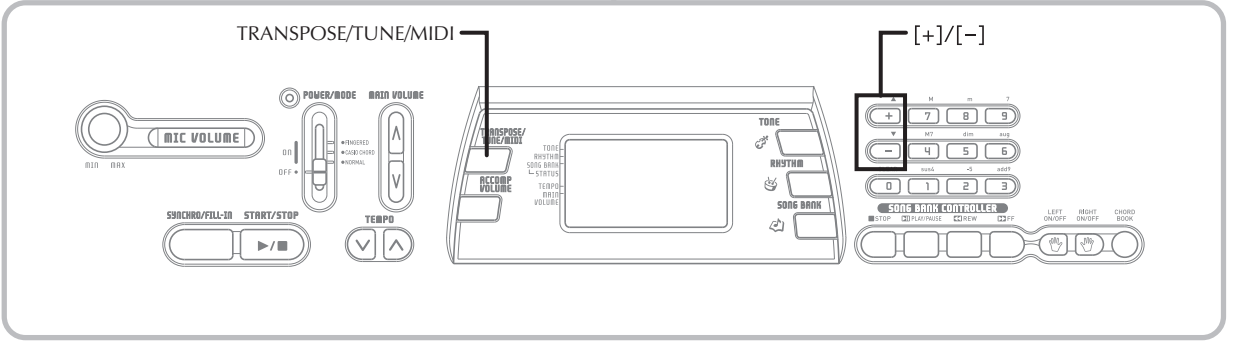

تغيير ضبوطات MIDI

هذه اللوحة تمكنك من تغيير ضبوطات متغيرين من MIDI وهما TONE MAP و KEYBOARD CHANNEL.

لتغيير متغيرات MIDI

1 اضغط الزر TRANPOSE/TUNE/MIDI اما ثلاث أو اربع مرات لكي تختار المتغير الذى تريده.

اضغط الزر TRANPOSE/TUNE/MIDI ثلاث مرات:
KEYBOARD CHANNEL
اضغط الزر TRANPOSE/TUNE/MIDI اربع مرات:
TONE MAP
مثال: لكي تختار المتغير TONE MAP.

TONER
RHYTHM
SONG BANK

TonMap=N

2 استخدم الأزرار [+] و [-] لتغيير ضبط المتغير.
مثال: لكي تغير قيمة المتغير TONE MAP الى "G" (GM).

TONER
RHYTHM
SONG BANK

TonMap=G

- اذا مررت بالصدفة أمام المتغير الذى تريده، استمر فى ضغط الزر TRANPOSE/TUNE/MIDI حتى يظهر المتغير الذى تريده فى العارضة.
- اذا تركت شاشة اختيار المتغير فى العارضة لحوالى خمس ثوانى بدون فعل أى شيء، فإن شاشة اختيار المتغير تسمح أو توماتيكيا.

PROGRAM CHANGE تغيير البرنامج

هذه هي رسالة اختيار النغمة. PROGRAM CHANGE يمكن أن تشمل رقم النوتة خلال مدى من 0 حتى 127.
الرسالة PROGRAM CHANGE (من 0 حتى 99) ترسل للخارج خلال وحدة MIDI OUT لهذه اللوحة عندما تغير يدويا رقم نغمتها. استقبال الرسالة PROGRAM CHANGE من جهاز خارجي يغير ضبط النغمة لهذه اللوحة (هذه الصفحة).
هذه اللوحة يمكن أن ترسل بيانات النغمة خلال المدى من 0 حتى 99 ويستقبل بيانات النغمة خلال المدى من 0 حتى 127.

PITCH BEND

هذه الرسالة تحمل معلومات انحناء الخطوة من اجل انزلاق سهل للخطوة لأعلى أو لأسفل اثناء عزف اللوحة. إن لوحة المفاتيح هذه لن ترسل بيانات انحناء الخطوة، ولكنها تستطيع أن تستقبل مثل هذه البيانات.

CONTROL CHANGE

هذه الرسالة تضيف تأثيرات مثل الإهتزاز وتغييرات الحجم التى تطبق اثناء عزف اللوحة.
بيانات CONTROL CHANGE تشمل رقم تحكم (لتمييز نوع التأثير) وقيمة تحكم (لتحدد حالة التشغيل/ الإيقاف وعمق التأثير).
التالى قائمة بالبيانات التى يمكن استقبالها باستخدام CONTROL CHANGE.

رقم التحكم	التأثير
7	VOLUME
64	HOLD1 *
1	MODULATION

* إن ضغط قدم البدالة يؤدي الى أن التأثير المستمر (HOLD1) يتم ارساله (رقم التحكم 64).

المتغيرات وعارضاتها

■ **KEYBOARD CHANNEL (القناة الأساسية) (الإبتدائي: 01)**
هذا المتغير يحدد قناة ارسال رسائل MIDI لهذه اللوحة.

TONE -
 RHYTHM -
 SONG BANK -
 |
 Keybd CH

■ **TONE MAP G/N (الإبتدائي: N)**

N: هذا الضبط يحدد خريطة النغمة العادية، التي تسمح باستقبال قيمة تغيير البرنامج في المدى من 0 حتى 99. فقط النغمات التي تناظر الـ 100 نغمة المثبتة لهذه اللوحة يمكن عزفها، وأرقام النغمات خارج هذا المدى سوف تهمل.

TONE -
 RHYTHM -
 SONG BANK -
 |
 TonMap=N

G: هذا الضبط يحدد خريطة نغمة MIDI العام، التي تسمح باستقبال قيمة تغيير البرنامج في المدى من 0 حتى 127. كل من 128 نغمة MIDI العام ترمز أو توماتيكيا إلى احد نغمات اللوحة الـ 100 المثبتة كما هو موضح في صفحة A-2. اختر هذا الضبط عندما تريد أن تستمع إلى بيانات MIDI العام من كمبيوتر أو جهاز خارجي آخر.

TONE -
 RHYTHM -
 SONG BANK -
 |
 TonMap=G

ملاحظة

- عزف نغمة بنك الأغنية يؤدي إلى ان كل متغيرات MIDI أن تعود إلى ضبوطاتها الإبتدائية.
- بيانات بنك الأغنية لا يمكن ارسالها كبيانات MIDI.
- رسائل MIDI لا يمكن استقبالها بينما تكون لوحة المفاتيح في وضع بنك الأغنية.

إصلاح الأخطاء

المشكلة	السبب المحتمل	التصرف	انظر صفحة
لا يوجد صوت للوحة	<p>١ . مشكلة في مصدر الطاقة.</p> <p>٢ . الطاقة غير موصلة.</p> <p>٣ . ضبط المستوى منخفض جدا.</p> <p>٤ . المفتاح POWER/MODE فى موضع FINGERED او CASIO CHORD.</p>	<p>١ . ثبت المحول AC صحيحا، تأكد أن اقطاب البطاريات (+/-) موجهة صحيحا، وتأكد ان البطاريات غير منتهية.</p> <p>٢ . اضبط مفتاح POWER/MODE الى الوضع NORMAL.</p> <p>٣ . استخدم الزر MAIN VOLUME لتزود المستوى.</p> <p>٤ . العزف الطبيعي غير ممكن في لوحة المصاحبة بينما يكون مفتاح POWER/MODE مضبوطا على CASIO CHORD او FINGERED. غير ضبط المفتاح الى POWER/MODE NORMAL.</p>	<p>Ar-13, 14</p> <p>Ar-16</p> <p>Ar-16</p> <p>Ar-16</p>
<p>أي من العلامات التالية أثناء استخدام طاقة البطارية.</p> <ul style="list-style-type: none"> • مؤشر اعتمام مصدر الطاقة • الجهاز غير موصل • العارضة تضيق بصورة متقطعة، معتمة، أو تصعب قراءتها • انخفاض غير طبيعي لمستوى السماعات/ سماعات الرأس • تشويه الصوت الناتج • تداخل عرضي في الصوت عند العزف بأصوات مرتفعة • إنهيار مفاجئ في الطاقة عند العزف بصوت مرتفع • تذبذب ضوء العارضة أو إعتمامها عند العزف بصوت مرتفع • الصوت الناتج مستمر حتى بعد أن تترك أو تنهي الضغط على مفتاح ما • إصدار صوت نغمة مختلف جذريا • نمط إيقاع غير طبيعي وعزف بنك الأغنية • فقدان الطاقة، تشويه الصوت، أو مستوى حجم منخفض عند العزف من كومبيوتر متصل أو جهاز MIDI • مستوى صوت الميكروفون منخفض بشكل غير طبيعي • تشوه في دخل الميكروفون • إعتمام مؤشر مصدر القدرة عند إستخدام الميكروفون • أخفاق مفاجئ في القدرة عند إستخدام الميكروفون 	طاقة البطارية منخفضة	<p>استبدل البطاريات مع مجموعة من البطاريات الجديدة أو استخدم محول التيار المتردد AC.</p>	<p>Ar-13, 14</p>
لا يصدر صوت المصاحبة الأوتوماتيكية.	مستوى المصاحبة الأوتوماتيكية مضبوط على 0.	استخدم الزر ACCOMP VOLUME لتزود المستوى.	Ar-21
المفتاح او التنغيم لا يتطابق عند العزف بالتوازي مع جهاز آخر.	التنغيم او متغير النقل مضبوطا الى قيمة غير 0 او 00.	غير قيمة متغير النقل او التنغيم الى 0 او 00.	Ar-29

المشكلة	السبب المحتمل	التصرف	انظر صفحة
نغمة بنك اغنية مفقودة.	١. جزء اليد-السفلى او اليد-اليمنى مفصولا. ٢. مستوى المصاحبة مضبوط على 0.	١. اختبر العارضة لترى ما اذا كان مؤشر احد الجزءين غير معروض. اذا كان ذلك، اضغط ازرار الأجزاء التالية لتشغيلها (LEFT ON/OFF, RIGHT ON/OFF). ٢. اضبط مستوى المصاحبة،	صفحة Ar-24 صفحة Ar-21
لا ينتج صوت عند عزف بيانات MIDI من كمبيوتر.	اسلاك MIDI غير موصلة صحيحا.	وصل اسلاك MIDI صحيحا.	صفحة Ar-30
نوت الجهير لبيانات MIDI العام التى يعاد عزفها بكمبيوتر تكون منخفضة بمقطع واحد.	TONE MAP محولة "N".	غير المتغير TONE MAP الى "G".	صفحة Ar-32
العزف في اللوحة ينتج صوت غير طبيعى عند توصيلها بكمبيوتر.	وظيفة الكمبيوتر MIDI THRU تكون موصلة.	افصل وظيفة MIDI THRU فى الكمبيوتر او افصل LOCAL CONTROL فى اللوحة.	انظر الوثائق التي تأتي مع كمبيوترك او المتابع.
ضوضاء تشوش عند توصيل ميكروفون ما .	١. إستخدام ميكروفون ما يختلف عن النوع الموصى به. ٢. إستخدام الميكروفون بالقرب من إضاءة فلورسنت.	١. إستخدم نوع الميكروفون الموصى به. ٢. حرك الميكروفون بعيداً عن مصدر التشوش.	صفحة Ar-17 صفحة Ar-17
لا يوجد صوت للميكروفون	١. ضبط مستوى صوت الميكروفون منخفض جداً. ٢. مفتاح تشغيل/ إيقاف الميكروفون مضبوط على وضع الإيقاف OFF.	١. زد ضبط مستوى صوت الميكروفون. ٢. غير ضبط مفتاح تشغيل/ إيقاف الميكروفون إلى وضع التشغيل ON.	صفحة Ar-17 صفحة Ar-17

CTK-496/CTK-700	نموذج:
٦١ مفتاح حجم - قياسي، ٥ مقاطع	لوحة المفاتيح:
١٠٠	النغمات:
١٢ نغمة أقصى (٦ لنغمات محددة)	التواكب:
١٠٠ متنوع (٢٣٦ خطوة، ل = ٢٠ إلى ٢٥٥) ٢ طرق للأصابع (CASIO CHORD, FINGERED) START/STOP, SYNCHRO/FILL-IN 0 حتى 9 (١٠ نغمة)	المصاحبة التلقائية نماذج الإيقاع: العزف: الأوتار: متحكم الإيقاع: مستوى المصاحبة:
١٠٠ PLAY/PAUSE, STOP, REW, FF, LEFT ON/OFF (ACCOMP), RIGHT ON/OFF (MELODY)	بنك الأغنية النغمات: المتحكمات:
اسم/رقم، قيمة/ اسم ضبوطات لوحة المفاتيح، TONE, RHYTHM, SONG BANK قيمة العزف، ميترونوم، تهيئة تزامن، مؤشر الضربة، ضبط المستوى اسم الوتر، شكل الوتر مؤشرات الأصابع، الأجزاء، رمز البديلة PLAY, PAUSE, REW, FF ٥ مقاطع مع مؤشرات حادة ومستوية، رمز المقطع او الأوتاف ٥ مقاطع	العارضة اسم العارضة: العزف: الوتر: الأصابع: حالة بنك الأغنية: المدرج الموسيقى: لوحة المفاتيح:
٥ اجراس - متعددة تستقبل	:MIDI
١٢ خطوة (-٦ نصف نغمة حتى +٥ نصف نغمة) متنوع (A4 = تقريبا ٤٤٠ هرتز ± ٥٠ سنت) من 0 حتى 9 (١٠ خطوات)	خصائص اخرى النقل: التنغيم: المستوى:
IN, OUT مقبس قياسي مقبس استريو قياسي (الخروج يكون أحادي السمع) مقاومة الناتج: ٧٨ Ω فرق الجهد الناتج: ٤ فولت أقصى (RMS) 9V DC مقبس قياسي (مع مقبض مستوى صوت الميكروفون) مقاومة الدخل: ٤٠ كيلو أم حساسية الدخل: ١٠ ميلي فولت	وحدات الإخراج وحدات MIDI: وحدات مستمرة: وحدة السماعات/ الناتج: وحدة امداد الطاقة: دخل الميكروفون:
نظام امداد طاقة مزدوج ست بطاريات مقاس AA تقريباً ٤ ساعات من التشغيل المتواصل بالنسبة للبطاريات القلوية تقريباً ساعتين من التشغيل المتواصل بالنسبة لبطاريات المنجنيز AD-5 يفصل التيار تقريبا ستة دقائق بعد آخر عملية مفتاح . يمكن مع طاقة البطارية فقط، يمكن اضعافها باليد.	امداد الطاقة: البطاريات: عمر البطارية: محول تيار متردد AC: فصل التيار أوتوماتيكي:
٢,٠ وات + ٢,٠ وات	ناتج السماعات:
7,7W-9V	استهلاك الطاقة:
١٣, ٢ × ٣٥, ٤ × ٩٥, ٦ سم	الأبعاد:
تقريباً ٨,٤ كجم (بدون البطاريات)	الوزن:

Blank sheet of lined paper with 12 sets of horizontal lines.

LAYER		BRASS		PIANO	
80	STR PIANO	40	TRUMPET	00	PIANO 1
81	STR E.PIANO	41	TUBA	01	PIANO 2
82	CHOIR E.P	42	BRASS ENS	02	HONKY-TONK
83	CHOIR ORGAN	43	FR.HORN 1	03	STUDIO PIANO
84	STR GUITAR	44	FR.HORN 2	04	ELEC PIANO 1
85	STR HARP	45	BRASS 1	05	ELEC PIANO 2
86	BRASS STR	46	BRASS 2	06	ELEC PIANO 3
87	VIB PAD	47	SYN-BRASS 1	07	ELEC PIANO 4
88	12 STR GTR	48	SYN-BRASS 2	08	HARPSICHORD
89	CHOIR STR	49	SYN-BRASS 3	09	CLAVELECTRO
SPLIT/PERCUSSION		REED/PIPE		ORGAN	
90	BASS/PIANO	50	SOPRANO SAX	10	ELEC ORGAN 1
91	BASS/E.PIANO	51	ALTO SAX	11	ELEC ORGAN 2
92	BASS/VIB	52	TENOR SAX	12	ELEC ORGAN 3
93	BASS/GUT GTR	53	OBOE	13	ELEC ORGAN 4
94	V.BASS/OOH	54	CLARINET	14	CHURCH ORGAN
95	STR/PIANO	55	PICCOLO	15	PIPE ORGAN
96	STR/TRUMPET	56	FLUTE	16	REED ORGAN
97	VIBRAPHONE	57	RECORDER	17	ACCORDION
98	MARIMBA	58	PAN FLUTE	18	BANDONEON
99	PERCUSSION	59	WHISTLE	19	HARMONICA
		SYNTH-SOUND I		GUITAR/BASS	
		60	SYN-LEAD 1	20	GUT GUITAR
		61	SYN-LEAD 2	21	ACOUS GUITAR
		62	SYN-LEAD 3	22	JAZZ GUITAR
		63	SYN-CALLIOPE	23	ELEC GUITAR
		64	SYN-PAD 1	24	MUTE GUITAR
		65	SYN-PAD 2	25	DIST GUITAR
		66	SYN-PAD 3	26	WOOD BASS
		67	GLASS HMCA	27	ELEC BASS
		68	COUNTRY FARM	28	SLAP BASS
		69	SYN-BASS	29	BANJO
		SYNTH-SOUND II		STRINGS/ENSEMBLE	
		70	PEARL DROP	30	VIOLIN
		71	COSMIC SOUND	31	CELLO
		72	SOUNDTRACK	32	HARP
		73	SPACE PAD	33	STRINGS 1
		74	VOICE BASS	34	STRINGS 2
		75	APPLAUSE	35	STRINGS 3
		76	SYNTH-SFX	36	SYNTH-STR 1
		77	VEHICLE	37	SYNTH-STR 2
		78	PHONE	38	CHOIR
		79	FUNNY	39	VOICE OOH

جدول النوتة

(1)	(2)	(3)	(4)	(1)	(2)	(3)	(4)	(1)	(2)	(3)	(4)	(1)	(2)	(3)	(4)	(1)	(2)	(3)	(4)
00	12	A	000	10	12	A	016	20	12	A	024	30	12	A	040, 041	40	12	A	056
01	12	A	001	11	12	A	017	21	12	A	025	31	12	B	042, 043	41	12	B	058
02	6	A	003	12	12	A	018	22	12	A	026	32	12	A	045, 046, 047	42	6	A	057
03	6	A	002	13	6	A	015	23	12	A	027	33	12	A	048, 055	43	12	B	060
04	12	A	004	14	12	A	019	24	12	A	028	34	12	A	049	44	6	B	059
05	12	A	005	15	6	A	104	25	12	A	029, 030, 031, 084	35	6	A	044	45	12	B	061
06	6	A	008	16	12	A	020	26	12	B	032	36	12	A	050	46	6	B	069
07	6	A	009	17	6	A	021	27	12	B	033, 034, 035	37	6	A	051	47	12	B	062
08	12	A	006	18	12	A	023	28	12	B	036, 037	38	12	A	091, 052	48	6	B	063, 083
09	12	A	007	19	12	A	022	29	12	A	105	39	12	A	053	49	6	B	070
50	12	A	064	60	12	A	087	70	6	A	096	80	6	A	106	90	12	E	100, 116
51	12	A	065	61	6	A	081, 086	71	6	A	103	81	6	A	088, 107	91	6	E	117
52	12	A	066, 067	62	12	A	080	72	6	A	097	82	6	A	108	92	12	E	118
53	12	A	068	63	6	A	082	73	6	A	101	83	6	A	109	93	12	E	119
54	12	A	071	64	6	A	089	74	12	B	039	84	6	A	099, 110	94	12	E	120
55	12	C	072	65	6	A	090	75	12	D	126, 127	85	6	A	111	95	12	E	121
56	12	A	073	66	6	A	095	76	6	A	102	86	6	B	112	96	12	E	122
57	12	A	074, 079	67	6	A	092, 093, 098	77	6	D	125	87	6	A	113	97	12	A	010, 011, 014
58	12	A	075, 076, 077	68	6	A	054, 085, 094	78	12	D	124	88	6	A	114	98	12	A	012, 013
59	12	A	078	69	12	B	038	79	6	D	123	89	6	A	115	99	12	D	

- (1): رقم النغمة
(2): اقصى توابك
(3): نوع المدى
(4): رقم MIDI العام المناظر

- انظر الرسم التوضيحي بأسفل لتوضيح انواع المدى (A حتى E).
- ارقام MIDI العام المناظرة هي ارقام MIDI العام التي هي في وضع التأثير عندما يكون ضبط خريطة النغم هو "C".

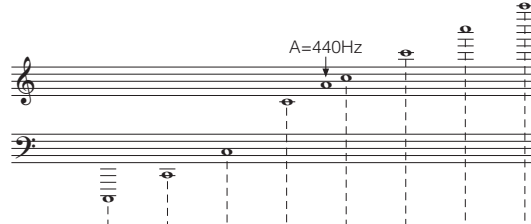

نوع المدى	C-1	C0	A0C1	A1C2	A2C3	C4	C5	C6	C7	C8	C9	G9
A (نوع قياسي)												
B*1 (آلات منخفضة الخطوة)												
C*2 (فقط "55 PICCOLO")												
D (تأثير الصوت)	لا يوجد مقياس للنغمات.											
E (التقسيم)	المقياس يتغير بالتناظر مع النغمة.											



مدى عزف اللوحة

*1 مع بيانات MIDI المستقبلية، النوت تعزف في مقطع واحد أو طي.



المدى القابل للعزف
(يستخدم النقل أو استقبال MIDI)

*2 مع بيانات MIDI المستقبلية، النوت تعزف في مقطع واحد أعلى.



المدى الذي تعزف فيه نفس النغمة في أقرب مقطع
كنتيجة للنقل و عملية استقبال بيانات MIDI.

خريطة وتر الأصابع

هذا الجدول يبين اصابع اليد اليسرى (شاملة الأشكال المقلوبة) لعدد من الأوتار شائعة الاستخدام. علامات هذه الأصابع تظهر أيضا في عارضة اللوحة. الأوتار ذات علامة النجمة (*) لا يمكن عزفها في وضع الأصابع في هذه اللوحة.

ارقام اصابع اليد اليسرى :

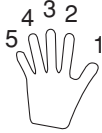

Chord Root	M	m	7	m7	dim7	M7	m7-5	dim
C	[5, 3, 1]	[5, 3, 1]	[5, 3, 2, 1]	[5, 3, 2, 1]	[5, 3, 2, 1]	[5, 3, 2, 1]	[5, 3, 2, 1]	[5, 3, 2]
C# (D♭)	[5, 3, 1]	[5, 3, 1]	[5, 3, 2, 1]	[5, 3, 2, 1]	[5, 3, 2, 1]	[5, 3, 2, 1]	[5, 3, 2, 1]	[5, 3, 2]
D	[5, 3, 1]	[5, 3, 1]	[5, 3, 2, 1]	[5, 3, 2, 1]	[5, 3, 2, 1]	[5, 3, 2, 1]	[5, 3, 2, 1]	[5, 3, 2]
E♭ (D#)	[5, 3, 1]	[5, 3, 1]	[5, 3, 2, 1]	[5, 3, 2, 1]	[5, 3, 2, 1]	[5, 3, 2, 1]	[5, 3, 2, 1]	[5, 3, 2]
E	[5, 3, 1]	[5, 3, 1]	[5, 3, 2, 1]	[5, 3, 2, 1]	[5, 3, 2, 1]	[5, 3, 2, 1]	[5, 3, 2, 1]	[5, 3, 2]
F	[5, 3, 1]	[5, 3, 1]	[5, 3, 2, 1]	[5, 3, 2, 1]	[5, 3, 2, 1]	[5, 3, 2, 1]	[5, 3, 2, 1]	[5, 3, 2]
F# (G♭)	[5, 3, 1]	[5, 3, 1]	[5, 3, 2, 1]	[5, 3, 2, 1]	[5, 3, 2, 1]	[5, 3, 2, 1]	[5, 3, 2, 1]	[5, 3, 2]
G	[5, 3, 1]	[5, 3, 1]	[5, 3, 2, 1]	[5, 3, 2, 1]	[5, 3, 2, 1]	[5, 4, 2, 1]	[5, 3, 2, 1]	[5, 3, 2]
A♭ (G#)	[5, 3, 1]	[5, 3, 1]	[5, 4, 2, 1]	[5, 4, 2, 1]	[5, 3, 2, 1]	[5, 4, 2, 1]	[5, 4, 2, 1]	[5, 3, 2]
A	[5, 3, 1]	[5, 3, 1]	[5, 4, 2, 1]	[5, 4, 2, 1]	*	[5, 4, 2, 1]	[5, 4, 2, 1]	[5, 3, 2]
B♭ (A#)	[5, 3, 1]	[5, 3, 1]	[5, 4, 2, 1]	[5, 4, 2, 1]	*	[5, 4, 2, 1]	[5, 4, 2, 1]	[5, 3, 2]
B	[5, 2, 1]	[5, 2, 1]	[5, 3, 2, 1]	[5, 3, 2, 1]	*	[5, 3, 2, 1]	[5, 4, 2, 1]	[5, 3, 2]

Chord Root Type	aug	sus4	7 sus4	m add9	m M7	7-5	add9
C	[5, 3, 1]	[5, 2, 1]	[5, 3, 2, 1]	[4, 3, 2, 1]	[5, 3, 2, 1]	[5, 3, 2, 1]	[4, 3, 2, 1]
C# (Db)	[5, 3, 1]	[5, 2, 1]	[5, 3, 2, 1]	[4, 3, 2, 1]	[5, 3, 2, 1]	[5, 3, 2, 1]	[4, 3, 2, 1]
D	[5, 3, 1]	[5, 2, 1]	[5, 3, 2, 1]	[4, 3, 2, 1]	[5, 3, 2, 1]	[5, 3, 2, 1]	[4, 3, 2, 1]
Eb (D#)	[5, 3, 1]	[5, 2, 1]	[5, 3, 2, 1]	[4, 3, 2, 1]	[5, 3, 2, 1]	[5, 3, 2, 1]	[4, 3, 2, 1]
E	[5, 3, 1]	[5, 2, 1]	[5, 3, 2, 1]	[4, 3, 2, 1]	[5, 3, 2, 1]	[5, 3, 2, 1]	[4, 3, 2, 1]
F	[5, 3, 1]	[5, 2, 1]	[5, 3, 2, 1]	[4, 3, 2, 1]	[5, 3, 2, 1]	[5, 3, 2, 1]	[4, 3, 2, 1]
F# (Gb)	[5, 3, 1]	[5, 2, 1]	[5, 3, 2, 1]	[4, 3, 2, 1]	[5, 3, 2, 1]	[5, 3, 2, 1]	[4, 3, 2, 1]
G	[5, 3, 1]	[5, 2, 1]	[5, 3, 2, 1]	[4, 3, 2, 1]	[5, 4, 2, 1]	[5, 3, 2, 1]	[4, 3, 2, 1]
Ab (G#)	[5, 3, 1]	[5, 2, 1]	[5, 4, 2, 1]	[4, 3, 2, 1]	[5, 4, 2, 1]	[5, 4, 2, 1]	[4, 3, 2, 1]
A	[5, 3, 1]	[5, 2, 1]	[5, 4, 2, 1]	[4, 3, 2, 1]	[5, 4, 2, 1]	[5, 4, 2, 1]	[4, 3, 2, 1]
Bb (A#)	*	[5, 2, 1]	[5, 4, 2, 1]	[4, 3, 2, 1]	[5, 4, 2, 1]	[5, 4, 2, 1]	[4, 3, 2, 1]
B	*	[5, 2, 1]	[5, 3, 2, 1]	[5, 3, 2, 1]	[5, 3, 2, 1]	[4, 3, 2, 1]	[5, 3, 2, 1]

قائمة آلات النقر أو الطبلة

• PERCUSSION (النجمة 99) ترمز الى ٣٩ صوت طبلة للوحة كما هو موضح باسفل. الصوت المرموز لكل مفتاح موضح أعلى اللوحة.

* لن يتتج اى صوت عندما تكون المفاتيح فى هذا المدى مضغوطة.

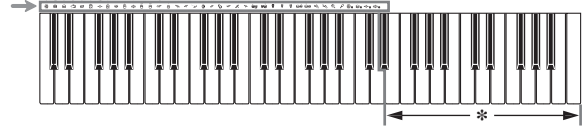

	BASS DRUM		OPEN HI-HAT		COWBELL		LOW TIMBALE
	SIDE STICK		LOW-MID TOM		CRASH CYMBAL 2		HIGH AGOGO
	ACOUSTIC SNARE		HIGH-MID TOM		CLAVES		LOW AGOGO
	HAND CLAP		CRASH CYMBAL 1		RIDE CYMBAL 2		CABASA
	ELECTRIC SNARE		HIGH TOM		RIDE CYMBAL 1		MARACAS
	LOW FLOOR TOM		RIDE CYMBAL 1		CHINESE CYMBAL		VOICE BASS DRUM
	CLOSED HI-HAT		RIDE BELL		TAMBOURINE		VOICE SNARE
	HIGH FLOOR TOM		SPLASH CYMBAL		MUTE HIGH CONGA		VOICE CLOSED HI-HAT
	PEDAL HI-HAT				OPEN HIGH CONGA		VOICE OPEN HI-HAT
	LOW TOM				LOW CONGA		
					HIGH TIMBALE		

LATIN II/VARIOUS I	JAZZ/FUSION	POPS I
80 PUNTA	40 BIG BAND	00 CLUB POP
81 CUMBIA	41 SLOW SWING	01 VOCAL POP
82 SKA	42 SWING	02 RAP POP
83 TEX-MEX	43 FOX TROT	03 FUNKY POP 1
84 SALSA	44 JAZZ WALTZ	04 SOUL BALLAD
85 FOLKLORE	45 MODERN JAZZ	05 POP BALLAD
86 PASODOBLE	46 COOL	06 LOVE BALLAD
87 RUMBA CATALANA	47 HARD BOP	07 FUNKY POP 2
88 SEVILLANA	48 ACID JAZZ	08 EPIC BALLAD
89 FOLK	49 LATIN FUSION	09 LITE POP
VARIOUS II	DANCE/FUNK	POPS II
90 COUNTRY	50 VOCAL GROOVE	10 16 BEAT SHFL
91 BLUEGRASS	51 RAVE	11 16 BEAT POP
92 TOWNSHIP	52 CLUB GROOVE	12 16 BEAT FUNK
93 FAST GOSPEL	53 TECHNO	13 8 BEAT POP
94 SLOW GOSPEL	54 TRANCE	14 8 BEAT SOUL
95 ADANI	55 HOUSE	15 8 BEAT SHFL
96 BALADI	56 GROOVE SOUL	16 DANCE POP 1
97 BAROQUE	57 DISCO	17 DANCE POP 2
98 ENKA	58 RAP	18 POP FUSION
99 NEW AGE	59 FUNK	19 FOLKIE POP
	EUROPEAN	ROCK I
	60 POLKA 1	20 ROCK WALTZ
	61 POLKA 2	21 SLOW ROCK 1
	62 MARCH 1	22 SLOW ROCK 2
	63 MARCH 2	23 SOFT ROCK 1
	64 WALTZ	24 SOFT ROCK 2
	65 VIENNESE WALTZ	25 SOFT ROCK 3
	66 FRENCH WALTZ	26 POP ROCK 1
	67 SLOW WALTZ	27 POP ROCK 2
	68 SERENADE	28 50'S ROCK
	69 TANGO 1	29 60'S SOUL
	LATIN I	ROCK II
	70 BOSSA NOVA	30 4 BEAT ROCK
	71 SAMBA	31 ROCK
	72 MAMBO	32 HEAVY ROCK
	73 RHUMBA	33 8 BEAT ROCK
	74 CHA-CHA-CHA	34 STRAIGHT ROCK
	75 MERENGUE	35 HEAVY METAL
	76 REGGAE	36 TWIST
	77 BOLERO	37 NEW ORLNS R&R
	78 TANGO 2	38 CHICAGO BLUES
	79 LAMBADA	39 R&B

Models **CTK-496/CTK-700 MIDI Implementation Chart** Version : 1.0

Function ...	Transmitted	Recognized	Remarks
Basic Channel Default Changed	1 1-16	1-4, 10 1-4, 10	
Mode Default Messages Altered	Mode 3 X *****	Mode 3 X *****	
Note Number True voice	36-96 *****	0-127 36-96 *1	١° : يعتمد على النغمة
Velocity Note ON Note OFF	O 9nH V = 75, 100 *2 X 9nH V = 0	O 9nH V = 1-127 X 9nH V = 0, 8nH V = *3	٣° : لا يوجد علاقة
After Touch Key's Ch's	X X	X X	
Pitch Bender	X	O	
Control Change	1 6, 38 7 10 11 X X X X X	O X O X X X	Modulation Data entry Volume Pan Expression

أمثلة الرموز

رمز المثلث هذا (⚡) يعني أن المستخدم يجب أن يأخذ حذره. (المثال الموجود على اليسار يشير إلى تنبيه إلى صدمة كهربية.)



هذه الدائرة والتي يتخللها خط (⊘) تعني أن الفعل المشار إليه يجب ألا يجري. التبيين داخل أو المجاور لهذا الرمز يكون ممنوعاً بصفة خاصة. (المثال الموجود على اليسار يشير إلى أن التفكيك ممنوع.)



النقطة السوداء (●) تعني أن الفعل المشار إليه يجب أن يجري. التبيين داخل هذا الرمز هي أفعال مشروحة بشكل خاص لكي تجري. (المثال الموجود على اليسار يشير إلى أن مقبس القدرة يجب أن ينزع من مقبس الكهرباء.)



نهئتك على إختيارك لآلة الموسيقى الإلكترونية كاسيو CASIO.

- قبل إستخدام الآلة، تأكد من القراءة بحرص خلال التعليمات الموجودة في هذا الدليل.
- من فضلك حافظ على كل المعلومات كمرجع في المستقبل.

الرموز

رموز مختلفة تستخدم في دليل المستخدم هذا وعلى المنتج نفسه لكي تتأكد من أن المنتج يستخدم بأمان وبطريقة صحيحة، ولكي تمنع إصابة المستخدم والأشخاص الآخرين وحمايته من التلف. تلك الرموز بالتوازي مع معانيها موضحة أدناه.

⚠ خطر

هذا الرمز يشير إلى معلومات إذا تم تجاهلها أو طبقت بطريقة غير صحيحة، تخلق خطر الموت أو إصابة شخصية بالغة.

⚠ تحذير

هذا التبيين يظهر المواد المشروطة والتي تحتوي على خطر يسبب الموت أو الإصابة الخطيرة إذا تم تشغيل المنتج بطريقة غير صحيحة أثناء إهمال هذا التبيين.

⚠ تنبيه

هذا التبيين يظهر المواد المشروطة والتي تحتوي على خطر يسبب الإصابة وبالمثل المواد والتي يوجد فيها احتمالية لوجود تلف جسماني فقط إذا تم تشغيل المنتج بطريقة غير صحيحة أثناء إهمال هذا التبيين.



● لا تقم مطلقاً بلمس المهائى AC بينما تكون يديك مبتلة. أن فعل ذلك يخلق خطر الصدمة الكهربائية.



● أستخدم المهائى AC في المكان حيث لا يتعرض للإرتشاش بالماء. الماء يخلق خطر الحريق والصدمة الكهربائية.



● لا تقم بوضع مزهريّة أو أي وعاء آخر مملوء بسائل فوق المهائى AC. الماء يخلق خطر الحريق والصدمة الكهربائية.

البطاريات

إن سوء إستعمال البطاريات قد يتسبب في تسربهم مما ينتج عنه تلف للأشياء المجاورة، أو أن تنفجر، والذي يخلق خطر الحريق والإصابة الشخصية. تأكد دائماً من ملاحظة الإحتياطات التالية.



- لا تحاول تفكيك البطاريات مطلقاً ولا تسمح بأن يكونوا في دائرة قصيرة.
- لا تعرض البطاريات مطلقاً إلى السخونة أو التخلص منهم بحرقهم.
- لا تقم مطلقاً بخلط بطاريات قديمة بأخرى جديدة.
- لا تقم مطلقاً بخلط بطاريات من أنواع مختلفة.
- لا تحاول مطلقاً شحن البطاريات.
- تأكد من أن الأطراف الموجبة (+) والسالبة (-) للبطاريات يكونوا موجهين بطريقة صحيحة.



● لا تقم بحرق المنتج
لا تقم مطلقاً برمي المنتج في النار.
أن فعل ذلك يمكن أن يتسبب في إنفجاره، مما يخلق خطر الحريق أو الإصابة الشخصية.



● الماء والمواد الغريبة
أن دخول الماء، والسوائل الأخرى والمواد الغريبة (مثل قطع من معدن) داخل المنتج يخلق خطر الحريق أو الصدمة الكهربائية. أجزى الخطوات التالية في الحال.

1. تحويل القدرة إلى وضع الإيقاف.
2. إذا كنت تستخدم المهائى AC كمصدر للقدرة، إنزعه من مخرج التيار بالحائط.
3. إتصل بوكيلك الأصلي أو مقدم خدمة كاسيو CASIO المعتمدة.



● التفكيك والتعديل
لا تحاول مطلقاً تفكيك هذا المنتج أو تحاول تعديله بأي طريقة. أن فعل ذلك يخلق خطر الصدمة الكهربائية، الإصابة بالحروق، أو إصابة شخصية أخرى. أترك كل الفحوصات والضوابط الداخلية، والصيانة لوكيلك الأصلي أو مقدم خدمة كاسيو CASIO المعتمدة.

⚠️ خطر



البطاريات القلوية

أجزى الخطوات التالية في الحال إذا تسرب سائل من البطارية القلوية إلى داخل عينيك.
1. لا تقم بمسح عينيك! أشفطهم بالماء.
2. أتصل بطبيبك فوراً.
أن ترك سائل البطارية القلوية داخل عينيك يمكن أن يؤدي إلى فقد النظر.

⚠️ تحذير

دخان، رائحة غريبة، سخونة زائدة

الإستخدام المستمر للمنتج بينما ينبعث منه دخان، رائحة غريبة، أو حرارة يخلق خطر الحريق والصدمة الكهربائية. خذ الخطوات التالية فوراً.
1. حول القدرة إلى وضع الإيقاف.
2. إذا كنت تستخدم المهائى AC كمصدر للقدرة، إنزعه من مخرج التيار بالحائط.
3. إتصل بوكيلك الأصلي أو مقدم خدمة كاسيو CASIO المعتمدة.

المهائى AC

● أن سوء أستخدم المهائى AC يخلق خطر الحريق والصدمة الكهربائية. دائماً تأكد من ملاحظة الإحتياطات التالية.
● تأكد من إستخدام المهائى AC المحدد لهذا المنتج فقط.
● أستخدم فقط مصدر القدرة الذي تكون فولتيته ضمن المدى المعلم على المهائى AC.



● لا تقم بالتحميل الزائد لمخارج التيار الكهربى وأسلاك الأمتداد.



● سوء إستخدام السلك الكهربى للمهائى AC يمكن أن يتلفه أو يقطعه، مما يخلق خطر الحريق أو الصدمة الكهربائية. دائماً تأكد من ملاحظة الإحتياطات التالية.
● لا تقم مطلقاً بوضع أشياء ثقيلة على السلك أو تعريضه للسخونة.
● لا تقم مطلقاً بتعديل السلك أو تعريضه للإلتواء الزائد.
● لا تقم مطلقاً بثنى أو شد السلك.
● إذا أصبح السلك الكهربى أو المقبس تالفاً، زتصل بوكيلك الأصلي أو مقدم خدمة كاسيو CASIO المعتمد.





تنبيه

المهايئ AC

● سوء إستعمال المهايئ AC يخلق خطر الحريق أو الصدمة الكهربائية. دائماً كن متأكداً من ملاحظة الإحتياطات التالية.



- لا تقم بوضع السلك الكهربائي قريباً من الموقد أو أي مصادر أخرى للحرارة.
- لا تقم مطلقاً بجذب السلك عند نزعة من مخرج التيار الكهربائي. دائماً شد من المهايئ AC عند نزعه من قابسه.

● سوء إستعمال المهايئ AC يخلق خطر الحريق أو الصدمة الكهربائية. دائماً كن متأكداً من ملاحظة الإحتياطات التالية.



- أدخل المهايئ AC داخل مخرج التيار بالحائط إلى أبعد مدي يصل إليه.
- قم بنزع مقبس المهايئ AC من مخرج التيار بالحائط أثناء العواصف الرعدية أو قبل الذهاب إلي رحلة ما أو الغياب عن المنزل لفترة طويلة.
- مرة واحدة على الأقل في السنة، انزع قابس المهايئ المتردد AC من مخرج الحائط وامسح أي أتربة متراكمة على المنطقة المحيطة بتنوءات القابس.

إعادة وضع المنتج

قبل القيام بإعادة موضع المنتج، دائماً قم بنزع مقبس المهايئ AC من مخرج التيار بالحائط وقم بفصل كل الكابلات الأخرى والأسلاك الموصلة. أن ترك الأسلاك موصلة يخلق خطر التلف للأسلاك، الحريق، والصدمة الكهربائية.



التنظيف

قبل القيام بتنظيف المنتج، دائماً قم بنزع مقبس المهايئ AC من مخرج التيار بالحائط أولاً. أن ترك المهايئ AC في مقبسه يخلق خطر التلف للمهايئ AC، الحريق، والصدمة الكهربائية.



البطاريات

إن سوء إستعمال البطاريات قد تتسبب في تسربهم مما ينتج عنه تلف للأشياء المجاورة، أو أن تنفجر، والذي يخلق خطر الحريق والإصابة الشخصية. دائماً تأكد من ملاحظة الإحتياطات التالية.

- إستخدم فقط البطاريات المحددة للإستخدام مع هذا المنتج.
- أنزع البطاريات من المنتج إذا كنت تخطط لعدم إستخدامه لفترة طويلة.

السقوط والصدمة

الأستمرار في إستخدام هذا المنتج بعد تلفه بسقوطه أو تعرضه إلى صدمة قوية يخلق خطر الحريق والصدمة الكهربائية. أجزى الخطوات التالية في الحال.



1. تحويل القدرة إلى وضع الإيقاف.
2. إذا كنت تستخدم المهايئ AC كمصدر للقدرة، إنزعه من مخرج التيار بالحائط.
3. إتصل بوكيلك الأصلي أو مقدم خدمة كاسيو CASIO المعتمدة.

الحقائب البلاستيكية

لا تقم مطلقاً بوضع الحقيبية البلاستيكية على رأسك أو داخل فمك. أن فعل ذلك يخلق خطر الأختناق. عناية خاصة بهذا التحذير تكون مطلوبة عندما تتواجد أطفال صغيرة.



أبتعد عن المنتج والوقوف عليه*

تسلق المنتج أو الوقوف عليه يمكن أن يتسبب في إنقلابه أو أن يصبح تالفاً. عناية خاصة بهذا التحذير تكون مطلوبة عندما تتواجد أطفال صغيرة.



الموقع

تجنب وضع المنتج فوق حامل غير ثابت، أو حتي على سطح الأرض، أو أي موقع آخر غير ثابت. الموقع الغير ثابت يمكن أن يتسبب في إنقلاب المنتج، مما يخلق خطر الإصابة الشخصية.



التجميع الصحيح للحامل*

الحامل المجمع بطريقة غير صحيحة يمكن أن ينقلب. متسبباً في سقوط المنتج مما يخلق خطر الإصابة الشخصية. تأكد من تجميع الحامل بطريقة صحيحة، أتبع تعليمات التجميع التي تأتي معه. تأكد من تثبيت المنتج على الحامل بطريقة صحيحة.

* الحامل متاح كشيء إختياري.

هام!

عند استخدام البطاريات، تأكد من استبدالهم أو انتقل الى مصدر قدرة بديل وذلك عند ملاحظة اياً من الحالات التالية.

- مؤشر اعتمام مصدر الطاقة
- الجهاز غير موصل
- العارضة تضئ بصورة متقطعة، معتمة، أو تصعب قراءتها
- انخفاض غير طبيعي لمستوى السماعات/ سماعات الرأس
- تشويه الصوت الناتج
- تداخل عرضي في الصوت عند العزف بأصوات مرتفعة
- إنهيار مفاجئ في الطاقة عند العزف بصوت مرتفع
- تذبذب ضوء العارضة أو إعتمامها عند العزف بصوت مرتفع
- الصوت الناتج مستمر حتى بعد أن تترك أو تنهي الضغط على مفتاح ما
- إصدار صوت نغمة مختلف جذريا
- نمط إيقاع غير طبيعي وعزف بنك الأغنية
- فقدان الطاقة، تشويه الصوت، أو مستوى حجم منخفض عند العزف من كومبيوتر متصل أو جهاز MIDI
- مستوى صوت الميكروفون منخفض بشكل غير طبيعي
- تشوه في دخل الميكروفون
- إعتمام مؤشر مصدر القدرة عند إستخدام الميكروفون
- أخفاق مفاجئ في القدرة عند إستخدام الميكروفون

التوصيلات

وصل فقط الأجهزة والتجهيزات المحددة بتوصيلات المنتج. إن توصيل أجهزة و تجهيزات غير محددة يخلق خطر الحريق والصدمة الكهربائية.

الموقع

تجنب المواقع التالية لهذا المنتج. مثل هذه المواقع تخلق خطر الحريق والصدمة الكهربائية.

- المناطق المعرضة للرطوبة العالية أو الكمية الكبيرة من الغبار.
- في مناطق تخضير الطعام أو المعرضة لأبخرة الزيت.
- قريبا من جهاز التكييف، وعلى السجادة الدافئة، وفي المناطق المعرضة لضوء الشمس المباشر، داخل سيارة واقفة في الشمس، أو أي مناطق أخرى تعرض المنتج لدرجات الحرارة العالية.

شاشة العرض

- لا تقم مطلقاً بالضغط على لوحة LCD لشاشة العارضة أو تعرضها لصدمة قوية. إن فعل ذلك قد يتسبب في خدش زجاج اللوحة LCD، مسببا خطر حدوث إصابة شخصية.
- إذا حدث و أنشخت أو تكسرت اللوحة LCD، لاتقم مطلقاً بلمس السائل داخل اللوحة. سائل اللوحة LCD يمكن أن يسبب تهيج للجلد.
- إذا حدث ودخل سائل اللوحة LCD فمك، أغسل فمك في الحال بواسطة الماء وأتصل بطبيبك.
- إذا حدث ودخل سائل اللوحة LCD داخل عينيك أو على جلدك، أشطف بإستخدام الماء النظيف لمدة حوالي ١٥ دقيقة على الأقل، ثم أتصل بالطبيب.

مستوي الصوت

لاتسمع إلى موسيقي ذات مستويات صوت عالية جداً لفترات طويلة. عناية خاصة بهذا التحذير تكون مطلوبة عندما تستخدم سماعات الأذن. ضوابط مستوى الصوت العالية يمكن أن تلتف قدرة سمعك.

الأشياء الثقيلة

لاتقم مطلقاً بوضع أشياء ثقيلة فوق المنتج. إن فعل ذلك يمكن أن يجعل اعلي المنتج ثقيل، مما يتسبب في إنقلاب المنتج أو سقوط الشيء من فوقه، مما يخلق خطر الإصابة الشخصية.

مقدمة

تهانينا لاختبارك لهذه الآلة الموسيقية CASIO. لوحة المفاتيح هذه توفر لك الملامح والخصائص التالية.

□ ١٠٠ نغمة

- اختر من بين أصوات الأوركسترا، الأصوات المتزامنة، وأكثر.

□ ١٠٠ لحن إيقاع

- ١٠٠ لحن إيقاع خصبة تساعدك أن تضيف المزيد من الحيوية لكل اداء للوحة.

□ المصاحبة الأوتوماتيكية

- ببساطة اعزف وتر و لحن الإيقاع المناظر، فإن أجزاء الصوت الجهير والوتر تعزف أوتوماتيكيا.

□ بنك الأغنية ذي الـ ١٠٠-لحن

- إختيار واسع المدي من المحببات أو الأفضل شاملة "ODE TO JOY" و "JINGLE BELLS" هي لك لتتمتع بالاستماع أو لمتعة عزفهم. إن عملية بسيطة سوف تفصل جزء اللحن الميلودي أو جزء مصاحبة اللحن، موفرة الفرصة لك لتعزف في لوحة المفاتيح.

□ نظام المعلومات الموسيقية

- إن شاشة الـ LCD الكبيرة تبين لك برسومات توضيحية العزف بالأصابع، مفاتيح لوحة المفاتيح التي يجب ضغطها، والنوت، جاعلة لوحة المفاتيح أكثر وضوحا وأكثر امتناعا عن كل ما سبق.

□ توافق MIDI

- إن التوصيل بجهاز MIDI آخر يمكنك من إصدار صوت النوت في كل من لوحة المفاتيح هذه والجهاز الموصل بواسطة العزف في لوحة المفاتيح هذه. حتى أنه يمكنك إعادة عزف بيانات MIDI سابقة التسجيل والتي يمكن الحصول عليها تجاريا.

العناية بلوحة مفاتيحك

تجنب الحرارة، الرطوبة أو ضوء الشمس المباشر.

لا تعرض الجهاز لفترة كبيرة لضوء الشمس المباشر أو تضعه بالقرب من تكييف هواء، أو أي مكان حار جدا.

لا تستخدم بالقرب من تليفزيون أو راديو.

إن الجهاز قد يسبب تداخل موجات فيديو أو راديو مع التليفزيون وأجهزة استقبال الراديو. إذا حدث هذا، حرك الجهاز بعيداً عن التليفزيون أو الراديو.

لا تستخدم الورنيش، المحاليل أو المركبات الكيماوية المشابهة في التنظيف.

نظف اللوحة بقطعة قماش ناعمة مبللة بمحلول ضعيف من الماء مع المساحيق الطبيعية. اغمر القماش في المحلول ثم اعصره حتى يصبح جافا تقريبا.

تجنب الإستخدام في مناطق متعرضة لدرجات حرارة عظمى أو صغرى.

إن درجات الحرارة العظمى أو الصغرى قد تسبب أشكال في شاشة LCD لتصبح معتمة وصعبة القراءة. هذا الوضع يجب أن يصحح نفسه عندما يتم تحريك اللوحة إلى درجات الحرارة العادية.

ملاحظة

- قد تلاحظ خطوط عند نهاية إطار هذه اللوحة. هذه الخطوط نتيجة لعمليات الصب والتشكيل المستخدمة لتشكيل الإطار البلاستيك. ان هذه الخطوط ليست شروخا أو كسور في البلاستيك، وليست سببا لأي اهتمام.

Ar-18 المصاحبة الأوتوماتيكية

- Ar-18 اختيار لحن إيقاع
 Ar-18 عزف لحن إيقاع ما
 Ar-19 تضبيب اللحن
 Ar-19 استخدام المصاحبة الأوتوماتيكية
 Ar-21 نموذج ملء الفراغ
 بدء تزامن المصاحبة الأوتوماتيكية
 Ar-21 مع عزف لحن الإيقاع
 Ar-21 تضبيب مستوى المصاحبة

Ar-22 استخدام بنك الأغنية

- Ar-22 إعادة عزف لحن ما لبنك الأغنية
 Ar-23 عارضة وضع بنك الأغنية
 Ar-23 تضبيب عزف نغمة بنك الأغنية
 Ar-24 تغيير نغمة اللحن الميلودي لبنك الأغنية
 Ar-24 العزف مع نغمة بنك الأغنية
 Ar-25 صوت التصفيق
 Ar-25 إعادة عزف كل ألحان بنك الأغاني فى تتابع

Ar-26 استخدام كتاب الوتر

- Ar-27 البحث عن وتر ما باستخدام كتاب الوتر

Ar-29 ضبوطات لوحة المفاتيح

- Ar-29 نقل لوحة المفاتيح
 Ar-29 تنعيم لوحة المفاتيح

Ar-1 احتياطات الأمان

Ar-5 مقدمة

Ar-5 العناية بلوحة مفاتيحك

Ar-6 المحتويات

Ar-8 الدليل العام

- Ar-10 استخدام العارضة

Ar-11 مرجع سريع لبنك الأغنية

- Ar-11 إعادة عزف لحن ما لبنك الأغنية

Ar-13 امداد الطاقة

- Ar-13 استخدام البطاريات
 Ar-14 استخدام محول التيار المتردد AC
 Ar-14 فصل الطاقة تلقائيا
 Ar-14 الضوابط

Ar-15 التوصيلات

- Ar-15 وحدة Phones/Output
 Ar-15 وحدة رافعة تدعيم
 Ar-15 كماليات واختيارات

Ar-16 عمليات أساسية

- Ar-16 عزف لوحة المفاتيح
 Ar-16 اختيار نغمة ما
 Ar-17 استخدام مقبس الميكروفون

Ar-30 MIDI

Ar-30 ما هو MIDI ؟

Ar-30 MIDI العام

Ar-31 تغيير ضبوطات MIDI

Ar-33 إصلاح الأخطاء

Ar-35 المواصفات

A-1 ملحق

A-1 قائمة النغمة

A-2 جدول النوتة

A-4 خريطة وتر الأصابع

A-6 قائمة آلات النقر أو الطبلية

A-7 الإيقاع Rhythm

MIDI Implementation Chart

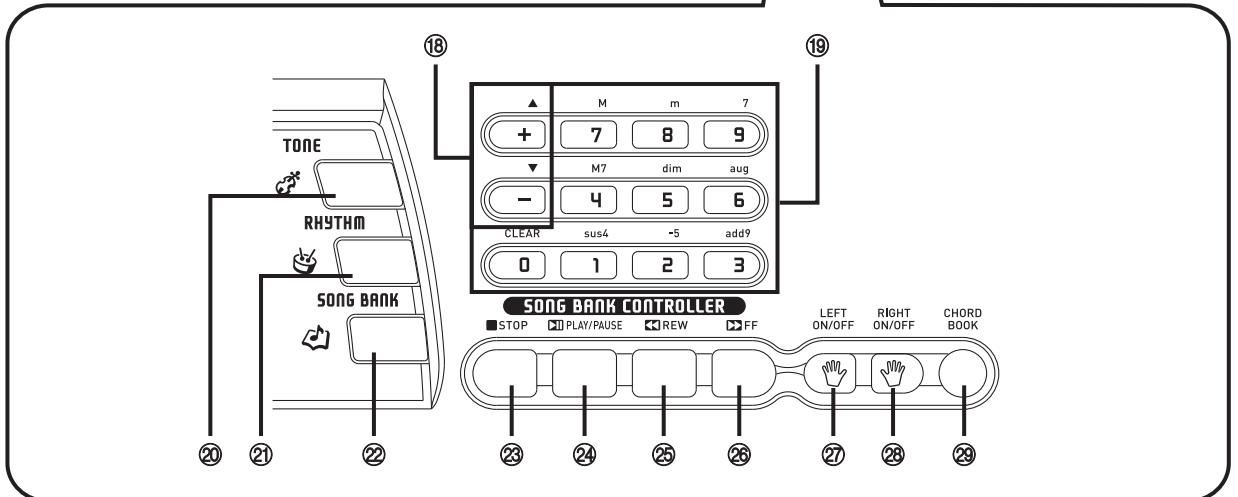
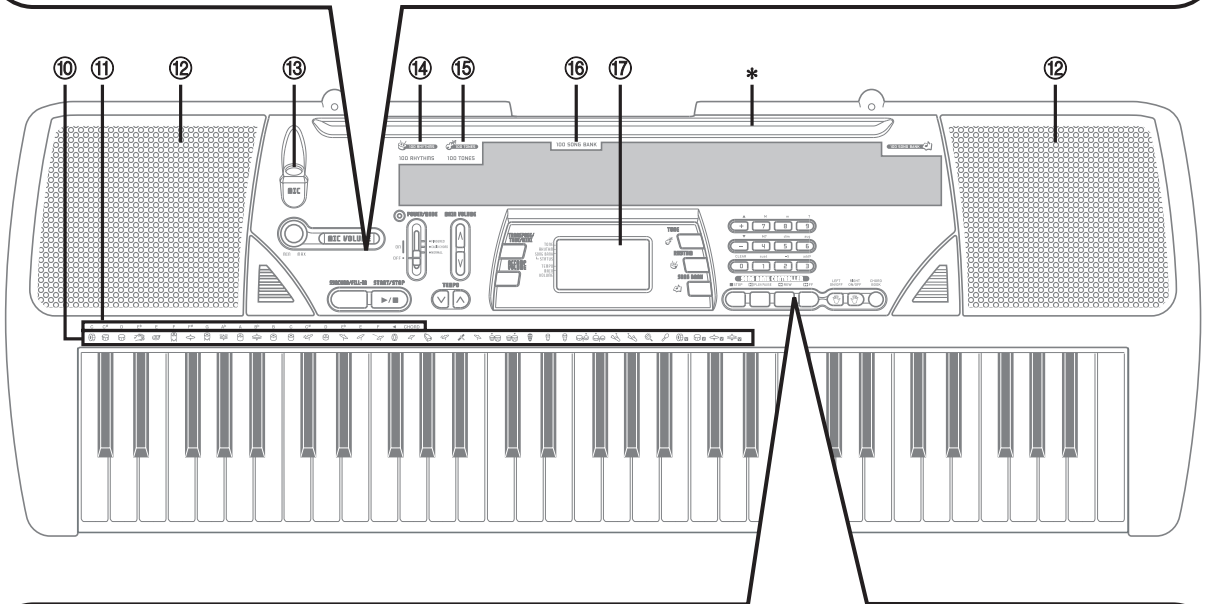
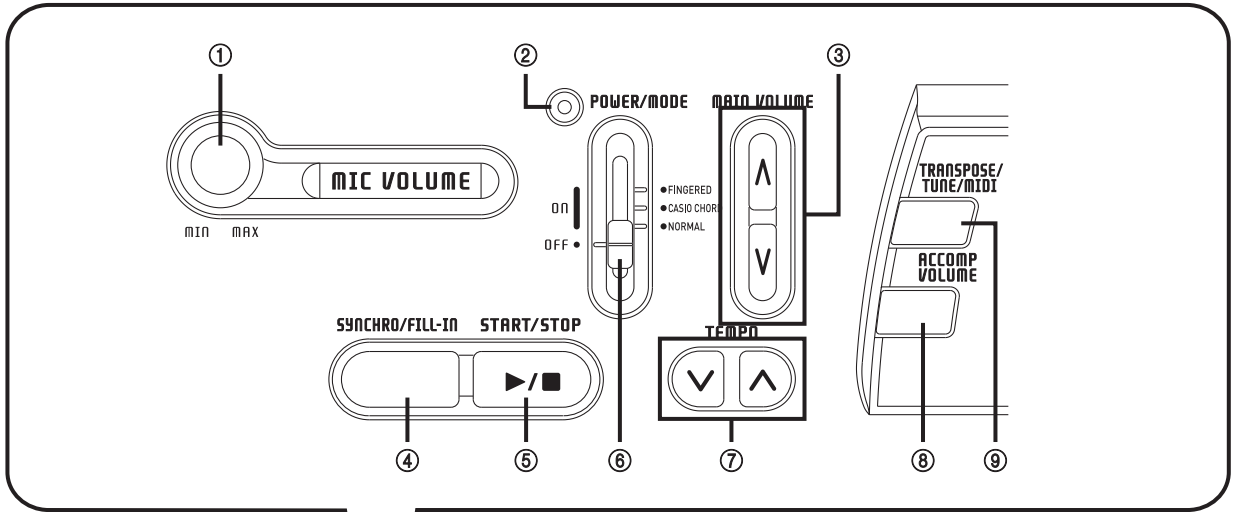

• الرسوم التوضيحية في دليل المستخدم هذا توضح الموديل CTK-496.

- 17 العارضة
 18 الأزرار [+]/[-]
 • القيم السالبة يمكن تغييرها فقط باستخدام [+] و [-] لتزود أو تنقص القيمة المعروضة.
 19 أزرار الأرقام/ أزرار مواصفات الوتر
 • لإدخال الأرقام لكي تغير الضبوطات المعروضة.
 • لإدخال بيانات مواصفات الوتر عند استخدام كتاب الوتر.
 20 الزر TONE
 21 الزر RHYTHM
 22 الزر SONG BANK
 23 الزر STOP
 24 الزر PLAY/PAUSE
 25 الزر REW
 26 الزر FF
 27 الزر LEFT ON/OFF
 28 الزر RIGHT ON/OFF
 29 الزر CHORD BOOK

- 1 مقبض مستوى صوت الميكروفون MIC VOLUME
 2 مؤشر الطاقة
 3 الأزرار MAIN VOLUME
 4 الزر SYNCHRO/FILL-IN
 5 الزر START/STOP
 6 مفتاح POWER/MODE
 7 الأزرار TEMPO
 8 الزر ACCOMP VOLUME
 9 الزر TRANSPOSE/TUNE/MIDI
 10 قائمة آلات النقر أو الطبلة
 11 اسم الوتر
 12 السماعات
 13 مقبس الميكروفون MIC IN
 14 قائمة لحن الإيقاع
 15 قائمة النغم
 16 قائمة بنك الأغنية

وحدة البناء

- 30 وحدة MIDI OUT
 31 وحدة MIDI IN
 32 وحدة SUSTAIN
 33 مقبس DC 9V
 34 وحدة PHONES/OUTPUT

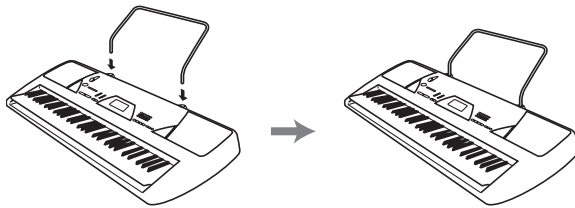
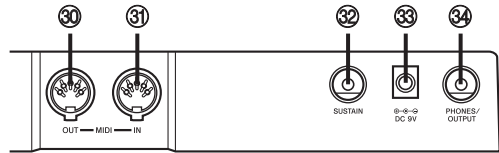

* تثبيت ذراع تحديد المستوى أو النتيجة
 أدخل كل من طرفي الحامل الموسيقي المقدم مع لوحة المفاتيح
 داخل الثقبين الموجودين على السطح العلوي.

استخدام العارضة

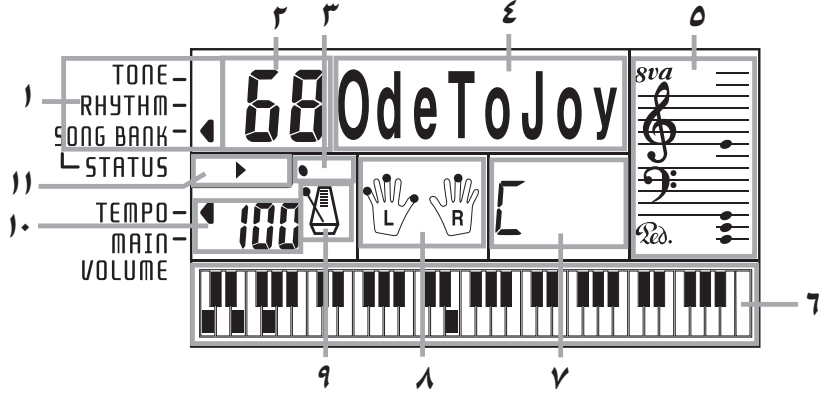

• هذه هي كيفية ظهور العارضة اثناء استخدام بنك الأغنية.

1. يظهر مؤشر ما مجاورا لنوع الضبط الذي توديه حاليا (TONE, RHYTHM, SONG BANK).
2. رقم النغم، رقم لحن الإيقاع، رقم الأغنية، قيمة ضبوبات لوحة المفاتيح
3. لحن الإيقاع، المصاحبة-الأوتوماتيكية، ضربات أنغام بنك الأغنية
4. اسم النغمة، اسم لحن الإيقاع، اسم الأغنية الوضع، اسم ضبوبات لوحة المفاتيح
5. تمثيل المدرج الموسيقي للنوت والأوتار التي تعزفها في اللوحة. مؤشر بدالة (Ped.) يظهر عند تخفيض بدالة لوحة المفاتيح. مؤشر مقطوع أو أوكتاف (8va) يظهر عندما تعزف النوت في المدى من C#6 حتى C7 لتبين أن رموزاتهم الحقيقية أعلى بمقطع واحد عن المبين في العارضة.
6. استخدم لوحة مفاتيح الرسومات لتبين النوت والأوتار التي عزفت في اللوحة أو التي عزفت أثناء إعادة عزف نغمات الأغنية
7. المصاحبة-الأوتوماتيكية، بنك الأغنية، أسماء أوتار كتاب الوتر
8. النقط تبين الأصابع أثناء إعادة عزف نغمات الأغنية. "L" و "R" تبين اجزاء اليد-اليسري و اليد-اليمني.
9. لحن الإيقاع، المصاحبة-الأوتوماتيكية، عزوفات أنغام بنك الأغنية
10. لحن الإيقاع، المصاحبة-الأوتوماتيكية، عزوفات أنغام بنك الأغنية; ضبط المستوى
11. مؤشرات تحكم بنك الأغنية

ملاحظة

- أمثلة العارضة الموضحة في دليل المستخدم مقصود بها الأغراض التوضيحية فقط. النص الحقيقي والقيم التي تظهر على العارضة قد تختلف عن الأمثلة الموضحة في دليل المستخدم.

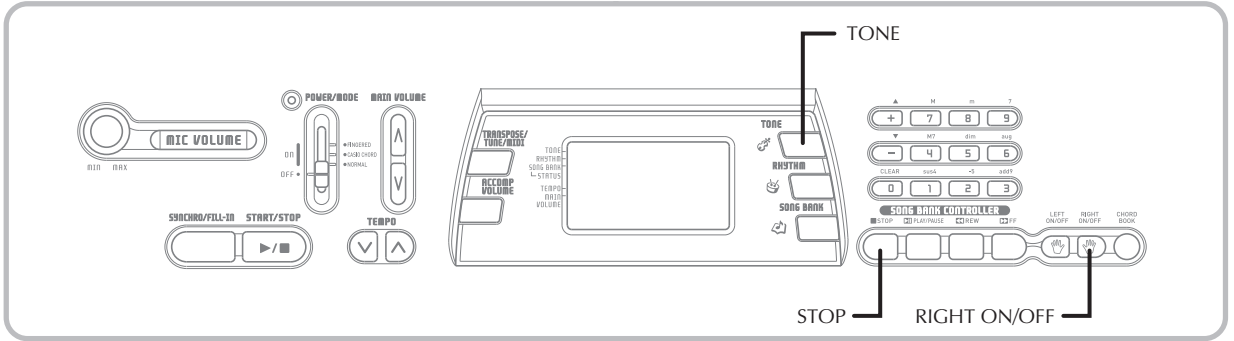

- 6 اضغط الزر RIGHT ON/OFF لكي تفصل جزء الميلودي لليد اليميني وحاول العزف في لوحة المفاتيح.
- إن لوحة مفاتيح الرسم فى العارضة ومؤشرات الأصابع تبيين لك نوت الميلودى لتعزفها.

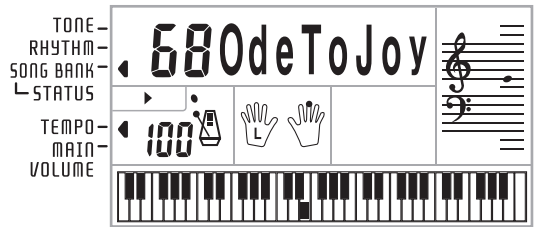

- 7 اضغط الزر RIGHT ON/OFF مرة أخرى لتعيد تشغيل نوت الميلودى.
- يمكنك أيضا تشغيل وإيقاف جزء المصاحبة بالضغط على الزر LEFT ON/OFF.
- 8 اضغط الزر STOP لكي توقف إعادة عزف نغمة بنك الأغنية.
- 9 اضغط الزر TONE لكي تخرج من وضع بنك الأغنية وتعود الى شاشة اختيار النغمة ولحن الإيفاع.

إيقاف المؤشر



ملاحظة

- يمكنك أيضا أداء العمليات التالية أثناء عزف نغمة بنك الأغنية.
- إيقاف: اضغط الزر PLAY/PAUSE.
- تقدم سريع للأمام: اضغط الزر FF (تقدم سريع).
- ترجيع: اضغط الزر REW (ترجيع).

معلومات هامة عن البطارية

التالي يوضح عمر البطارية التقريبي.

بطاريات قلرية ٤ ساعات*

بطاريات منجنيز ساعتين*

* القيمة العلوية هي عمر البطارية القياسي في درجات الحرارة العادية، مع ضبط مستوى اللوحة عند المتوسط. إن أقصى درجات الحرارة أو العزف عند ضبط مستوى عالي جدا للوحة قد يقصر عمر البطارية.

أي من العلامات التالية توضح طاقة البطارية. استبدل البطاريات بأقصى سرعة عند حدوث أي من الآتي.

- مؤشر اعتمام مصدر الطاقة
- الجهاز غير موصل
- العارضة تضيق بصورة متقطعة، معتمة، أو تصعب قراءتها
- انخفاض غير طبيعي لمستوى الساعات/ سماعات الرأس
- تشويه الصوت الناتج
- تداخل عرضي في الصوت عند العزف بأصوات مرتفعة
- إتهيار مفاجئ في الطاقة عند العزف بصوت مرتفع
- تذبذب ضوء العارضة أو اعتمامها عند العزف بصوت مرتفع
- الصوت الناتج مستمر حتى بعد أن تترك أو تنهي الضغط على مفتاح ما
- إصدار صوت نغمة مختلف جذريا
- نمط إيقاع غير طبيعي وعزف بنك الأغنية
- فقدان الطاقة، تشويه الصوت، أو مستوى حجم منخفض عند العزف من كومبيوتر متصل أو جهاز MIDI
- تشوه في دخل الميكروفون
- إعدام مؤشر مصدر القدرة عند استخدام الميكروفون
- أخفاق مفاجئ في القدرة عند استخدام الميكروفون

⚠ تحذير

إن سوء إستعمال البطاريات قد يتسبب في تسربهم مما ينتج عنه تلف للأشياء المجاورة، أو أن تنفجر، والذي يخلق خطر الحريق والإصابة الشخصية. تأكد دائما من ملاحظة الإحتياطات التالية.

- لا تحاول تفكيك البطاريات مطلقاً ولا تسمح بأن يكونوا في دائرة قصيرة. ⓧ
- لا تعرض البطاريات مطلقاً إلى السخونة أو التخلص منهم بحرقهم.
- لا تقم مطلقاً بخلط بطاريات قديمة بأخرى جديدة.
- لا تقم مطلقاً بخلط بطاريات من أنواع مختلفة.
- لا تحاول مطلقاً شحن البطاريات.
- تأكد من أن الأطراف الموجبة (+) والسالبة (-) للبطاريات يكونوا موجهين بطريقة صحيحة.

⚠ تنبيه

إن سوء إستعمال البطاريات قد يتسبب في تسربهم مما ينتج عنه تلف للأشياء المجاورة، أو أن تنفجر، والذي يخلق خطر الحريق والإصابة الشخصية. دائما تأكد من ملاحظة الإحتياطات التالية.

- إستخدم فقط البطاريات المحددة للإستخدام مع هذا المنتج. ⓧ
- أزعج البطاريات من المنتج إذا كنت تخطط لعدم إستخدامه لفترة طويلة.

لوحة المفاتيح هذه يمكن أن تمد بالطاقة بالتيار من مخرج حائط منزلي قياسي (باستخدام محول تيار متردد) أو بالبطاريات. تأكد دائما أن تفصل التيار عن لوحة المفاتيح في أي وقت لاستخدامها.

استخدام البطاريات

تأكد دائما أن تفصل التيار عن اللوحة قبل تحميل أو استبدال البطاريات.

لتحميل البطاريات

1 حرك غطاء جزء البطاريات.

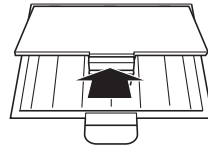

2 حمل ست بطاريات حجم AA في قسم البطاريات. • تأكد من أن الموجب (+) والسالب (-) موجهان صحيحا.

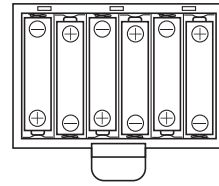

3 ادخل التواءات في غطاء قسم البطاريات واقفل الغطاء.

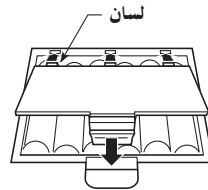

قد لا تعمل اللوحة صحيحا إذا حملت أو استبدلت البطاريات اثناء وضع التشغيل. إذا حدث هذا، فصل اللوحة واعادة تشغيلها مرة أخرى يجب أن يعيد الوظيفة طبيعية.

- لانتم مطلقاً بجذب السلك عند نزع من مخرج التيار الكهربائي. دائماً شد من المهائى AC عند نزع من قابسه.
- إدخال المهائى AC داخل مخرج التيار بالحائط إلى أبعد مدي يصل إليه.
- قم بنزع مقبس المهائى AC من مخرج التيار بالحائط أثناء العواصف الرعدية أو قبل الذهاب إلي رحلة ما أو الغياب عن المنزل لفترة طويلة.
- مرة واحدة على الأقل في السنة، انزع قابس المهائى المتردد AC من مخرج الحائط وامسح أي أتربة متراكمة على المنطقة المحيطة بنتوءات القابس.



هام!

- تأكد أن اللوحة في وضع الإيقاف قبل توصيل أو فصل محول التيار المتردد AC.
- إن استخدام محول التيار المتردد AC لفترة طويلة قد يرفع درجة حرارته بحيث لا تستطيع لمسه. هذا عادي ولا يعني فقدان الوظيفة.

فصل الطاقة تلقائياً

عندما تكون مستخدماً طاقة بطارية، فإن طاقة اللوحة تفصل تلقائياً عندما تتركها موصلة بدون أداء أي عملية لمدة حوالي 6 دقائق. عند حدوث هذا، اضغط على الزر POWER/MODE لتعيد الطاقة موصلة مرة أخرى.

ملاحظة

- لا تظهر وظيفة فصل التيار تلقائياً (لا تعمل) عند استخدام محول التيار المتردد AC لتشغيل لوحة المفاتيح.

إلغاء وظيفة فصل التيار تلقائياً

استمر في ضغط الزر TONE لأسفل أثناء تشغيل لوحة المفاتيح لتلغي وظيفة فصل التيار تلقائياً.

ملاحظة

- عند الغاء وظيفة فصل التيار تلقائياً، لا يمكن للوحة أن تنفصل أو توماتيكيًا مهما كان طول المدة التي تتركها فيها بدون اجراء أي عملية.
- إيقاف القدرة تلقائياً يكون قابل للعمل مرة أخرى عندما تقوم بتحويل قدرة لوحة المفاتيح لوضع التشغيل

الضوابط

كل ضبوطات اللوحة تعود الي قيمها الابتدائية عندما يعاد تشغيل طاقة لوحة المفاتيح بعد إيقافها بعملية مفتاح POWER/MODE أو فصل أو توماتيكي للطاقة.

استخدام محول التيار المتردد AC

تأكد من استخدام المحول AC فقط المحدد للوحة المفاتيح هذه.

محول تيار متردد AC المحدد: AD-5

[وحدة البناء]

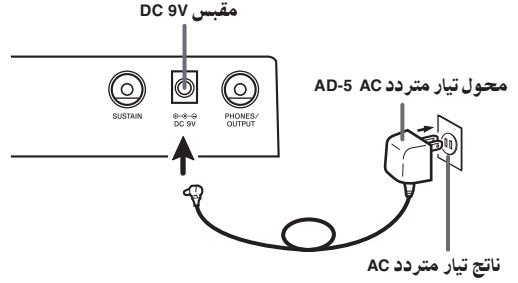

أيضاً لاحظ التحذيرات والإحتياطات التالية عند استخدام محول تيار متردد AC.

تحذير!

- سوء إستعمال السلك الكهربائي للمهائى AC يخلق خطر الحريق أو الصدمة الكهربائية. دائماً كن متأكد من ملاحظة الإحتياطات التالية.
- تأكد من استخدام المهائى AC المحدد فقط لهذا المنتج.
- إستخدم فقط مصدر القدرة الذي يكون جهده داخل المعدل المعلم على المهائى AC.
- لانتم بالتحميل الزائد على مخارج التيار الكهربائي والأسلاك الممتدة.
- لانتم مطلقاً بوضع أشياء ثقيلة على السلك أو تعريضه للحرارة.
- لانتم مطلقاً بتعديل السلك أو تعريضه إلى الشني الزائد.
- لانتم مطلقاً بشني أو شد السلك.
- إذا حدث تلف للسلك الكهربائي أو المقبس، اتصل بوكيلك الأصلي أو مقدم خدمة كاسيو CASIO المعتمدة.
- لانتم مطلقاً بلمس المهائى AC بينما تكون يديك مبتلة. أن فعل هذا يخلق خطر الصدمة الكهربائية.
- أستخدم المهائى AC في المكان حيث لا يتعرض للإرتشاش بالماء. الماء يخلق خطر الحريق والصدمة الكهربائية.
- لانتم بوضع مزهريّة أو أي وعاء آخر مملوء بسائل فوق المهائى AC. الماء يخلق خطر الحريق والصدمة الكهربائية.

تنبيه!

- سوء إستعمال المهائى AC يخلق خطر الحريق أو الصدمة الكهربائية. دائماً كن متأكد من ملاحظة الإحتياطات التالية.
- لا تقم بوضع السلك الكهربائي قريباً من الموقد أو أي مصادر أخرى للحرارة.

[مثال توصيلة]

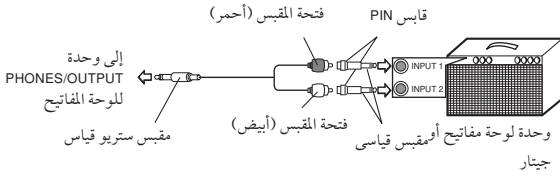

ملاحظة

- يمكنك أيضا أن توصل وحدة MIDI إلى كمبيوتر أو متابع. انظر "MIDI" في صفحة Ar-30 للتفاصيل.

وحدة رافعة تدعيم

يمكنك توصيل بدالة تدعيم اختيارية (SP-3 أو SP-20) إلى وحدة SUSTAIN لتمكين القدرات الموضحة أسفل.

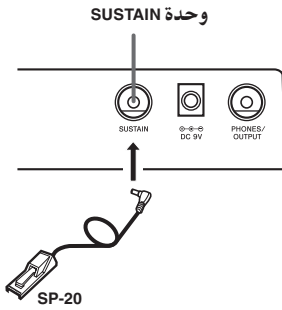

بدالة تدعيم

- مع نغمات البيانو، تهيئ البدالة بسبب تتباطؤ النوت، بدرجة كبيرة مثل بدالة تشتيت البيانو.
- مع نغمات الأورجون، تهيئ البدالة بسبب استمرار الصوت حتى يتم ترك البدالة:

كفايات واختيارات

استخدم فقط الكفايات والاختيارات المحددة للوحة المفاتيح هذه. إن استخدام وحدات غير موصوفة يسبب خطر الحريق، صدمة كهربية، وجروح شخصية.

وحدة Phones/Output

قبل توصيل السماعات أو معدات خارجية أخرى، تأكد أولاً أن توقف ضبوطات مستوى الصوت الخاصة باللوحة والأجهزة المتصلة. بعد ذلك يمكنك ضبط المستوى للحد المطلوب بعد استكمال التوصيلات.

[وحدة البناء]

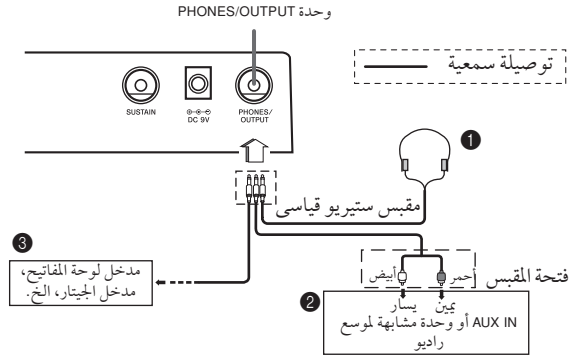

توصيل السماعات (شكل 1)

توصيل السماعات سوف يفصل الناتج من سماعات لوحة المفاتيح المثبتة، ولذلك يمكنك العزف حتى وقت متأخر من الليل بدون إزعاج أحد.

أجهزة السمع (شكل 2)

وصل لوحة المفاتيح بجهاز سمع باستخدام سلك كهربي تجاري بفيشة قياسية في أحد الأطراف ومقبس PIN في الطرف الآخر. لاحظ أن المقبس القياسي الذي توصله مع اللوحة يجب أن يكون مقبس ستريو، وإلا ستكون قادراً على اخراج واحدة فقط من القنوات الإستريو. في هذا التشكيل، أنت عادة تضبط اختيار الإدخال لجهاز السمع إلى الوحدة (عادة موضحة AUX IN أو شيء مشابه) حيث يوصل السلك من لوحة المفاتيح. نرجو الرجوع إلى التعليمات التي تأتي مع الجهاز السمعي لمزيد من التفاصيل.

موسع الجهاز الموسيقي (شكل 3)

استخدم سلك توصيل تجاري* يمكن الحصول عليه وذلك لتوصيل اللوحة لموسع الجهاز الموسيقي.

* تأكد من استخدام سلك توصيل الذي له مقبس استريو قياسي في الطرف الذي توصله مع اللوحة، وموصل الذي يمد قناة مزدوجة (شمال ويمين) للموسع الذي توصله. إن نوع الموصل الخطأ في أي من الأطراف قد يسبب فقدان أحد القنوات الإستريو.

عند توصيله بموسع جهاز موسيقي، اضبط مستوى لوحة المفاتيح على مستوى منخفض نسبياً واجعل مستوى الناتج مضبوطاً مستخدماً تحكيمات الموسع.

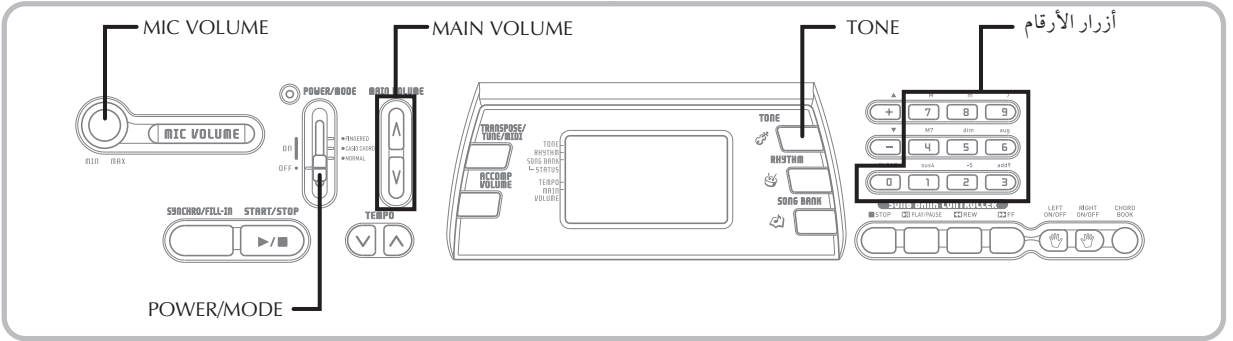

٣ استخدم أزرار الأرقام لكي تدخل رقم النغمة ذي الرقمين للنغمة التي تريد أن تختارها.
مثال: لكي تختار "26 WOOD BASS"، ادخل 2 ثم 6.



• الآن النوت المعزوفة في لوحة المفاتيح سوف تكون معزوفة بواسطة صوت سمعي خشبي جهوري.

ملاحظة

- دائما ادخل كل الأرقام الثلاثة لرقم النغم، شاملا صفر البداية (إذا وجد).
- إذا ادخلت رقم واحد أو اثنين ثم توقفت، فإن العارضة سوف تمسح أوتوماتيكيا الذي ادخلته بعد ثوان قليلة.
- يمكنك أيضا أن تزيد على مراحل رقم النغم المعروض بالضغط على [+]
- وتقصه على مراحل بالضغط على [-].
- ان نغمات تأثير الصوت مثل 77 VEHICLE سوف تصدر اصواتا بصورة افضل عندما تحتفظ بفتح ما في لوحة المفاتيح مضغوطا.

تركيب النغمات

التالي يوضح نوعين من النغمات المركبة التي يمكن الحصول عليها.

النغمات ذات الطبقة (أرقام النغمات: 80 حتى 89)

مثال: 80 STR PIANO

هذه النغمة تعمل طبقة لنغمة الأوتار مع نغمة بيانو ولذلك كل منهما يصدر صوتا عندما تضغط مفتاح لوحة المفاتيح.

نغمات تقسيم (أرقام النغمات: 90 حتى 96)

مثال: 90 BASS/PIANO

هذه النغمة تقسم لوحة المفاتيح ولذلك فإن أحد الأمدية يرمز الى نغمة صوت جهوري والمدي الآخر يرمز الى نغمة بيانو.

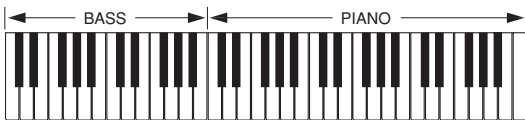

هذا الجزء يوفر معلومات عن أداء العمليات الأساسية للوحة المفاتيح.

عزف لوحة المفاتيح

كيفية العزف على لوحة المفاتيح

١ اضغط مفتاح POWER/MODE الى NORMAL.

٢ استخدم أزرار MAIN VOLUME لكي تخفض مستوى لوحة المفاتيح.

- إنها دائما فكرة جيدة أن تضبط لوحة المفاتيح عند مستوى منخفض نسبيا قبل العزف.
- إن الضغط على [▲] أو [▼] يؤدي الي ظهور ضبط المستوى الحالي في العارضة. اضغط على [▲] أو [▼] مرة أخرى لتغيير الضبط.

٣ اعزف شيئا ما في اللوحة.

اختيار نغمة ما

لوحة المفاتيح هذه تأتي مع ١٠٠ نغمة مثبتة. استخدم الطريقة التالية لتختار النغمة التي تريد أن تستخدمها.

لتختار نغمة ما

١ أوجد النغمة التي تريد أن تستخدمها في قائمة النغمة TONE ودون رقم نغمتها.

- ليست كل النغمات المتاحة تظهر على قائمة النغمة المطبوعة على خزانة لوحة المفاتيح. لمعرفة القائمة الكاملة، أنظر «قائمة النغمة» بصفحة A-1.

٢ اضغط الزر TONE.

تظهر عند ضغط الزر TONE



- ٢ حول مفتاح تشغيل / إيقاف ON/OFF الميكروفون إلى وضع التشغيل.
- ٣ استخدم مقبض MIC VOLUME لكي تضبط مستوى صوت الميكروفون إلى المستوى الذي ترغبه.

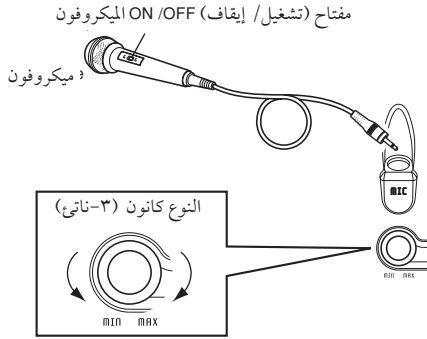

هام!

- تأكد من استخدام المفتاح ON/OFF للميكروفون لتحويل الميكروفون إلى وضع الإيقاف وللفصل الميكروفون من لوحة المفاتيح الموسيقية عندما لا تستخدمها.

نوع الميكروفون الموصل به

- ميكروفون دينامي (حركي) (المقبس القياسي)

هام!

- تأكد من فصل الميكروفون من لوحة المفاتيح الموسيقية عندما لا تستخدمها.

العواء (ضوضاء التغذية الإسترجاعية)

أياً من الظروف التالية قد تسبب حدوث عواء (ضوضاء التغذية الإسترجاعية).

- تغطية رأس الميكروفون بيدك
- وضع الميكروفون قريباً جداً من سماعة ما

إذا حدث عواء، جرب إبعاد الميكروفون بعيداً عن الرأس، وحركه بعيداً عن أي سماعة.

ضوضاء التشوش

الإضاءة الفلوروسنة قد تسبب في حدوث ضوضاء التشوش في إشارة الميكروفون. عندما يحدث هذا، تحرك بعيداً عن الإضاءة التي تتوقع أن تكون سبب التشوش.

أصوات الطبلية أو النقر

مثال: 99 PERCUSSION

هذه النغمة ترمز أصوات طبلية عديدة للوحة المفاتيح. انظر «قائمة آلات النقر أو الطبلية» أو النقر في صفحة A-6 لتفاصيل كاملة.

نغمات تأثير الصوت

مع نغمات تأثير الصوت 77 حتى 79، نوع الصوت الناتج يعتمد على المقطع أو الأوتاف حيث يوجد المفتاح الذي تضغطه. عند اختيار 78 PHONE فإن أنواع الأصوات المتاحة هي 1 PUSH TONE، 2 PUSH TONE، 1 RING، 2 RING، وBUSY SIGNAL.

نوتة موسيقية أو مقاطع

إن المصطلح مقاطع يدل على أقصى عدد من النوت التي يمكنك عزفها في نفس الوقت. لوحة المفاتيح هذه بها ١٢ مقطع موسيقي، التي تحتوي النوت التي تعزفها مثل نماذج ألحان الإيقاع والمصاحبة الأوتوماتيكية والتي عزفت باللوحة. هذا يعني أنه عندما يعزف لحن إيقاع أو نموذج مصاحبة أوتوماتيكية بواسطة اللوحة، فإن رقم النوت (المقاطع) التي يمكن الحصول عليها لعزف اللوحة قد تنقص. أيضاً لاحظ أن بعض النغمات يوفر فقط ٦ مقطع.

ملاحظة

- عند عزف لحن الإيقاع أو المصاحبة الأوتوماتيكية، فإن عدد الأصوات التي تعزف في نفس الوقت سوف تقل.

التمثيل العددي

عدد من النغمات التي يمكن الحصول عليه مع لوحة المفاتيح قد تم تسجيله ومعالجته بنظام يسمى التمثيل العددي. للتأكد من مستوى عالي من الجودة النغمية، فإن التمثيل يؤخذ في مدى منخفض متوسط، مرتفع ثم تخلص لتمدك بأصوات التي هي قريبة من الأصلية بطريقة مدهشة. قد تلاحظ بعض الاختلافات الضئيلة في المستوى أو جودة الصوت لبعض النغمات عندما تعزفهم في أوضاع مختلفة في اللوحة. هذه نتيجة لا يمكن تجنبها من التمثيل المركب، وهي ليست علامة على فقدان الوظيفة.

إستخدام مقبس الميكروفون

إن توصيل ميكروفون متاح تجارياً لمقبس MIC يجعل من الممكن الغناء بالتوازي مع الألحان الداخلية للوحة المفاتيح أو مع خرج من جهاز MIDI. عند توصيل ميكروفون ما، تأكد أولاً من ضبط (مستوى صوت المايك) MIC VOLUME إلى ضبط منخفض نسبياً، وبعد ذلك اضبط المستوى الذي ترغبه بعد التوصيل.

١ اضبط مقبض MIC VOLUME حتى يصبح على الجانب "MIN".

المصاحبة الأوتوماتيكية

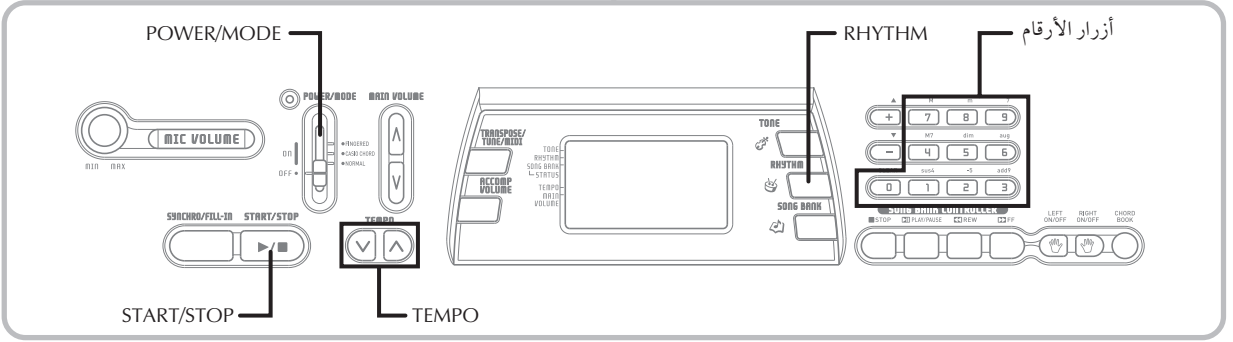

٣ استخدم مفاتيح الأرقام لإدخال رقم لحن الإيقاع ذي الثلاث أعداد للحن الذي تريد أن تختاره.
مثال: لتختار "64 WALTZ"، اضغط 6، ثم 4.

لوحة المفاتيح هذه تعزف أوتوماتيكيا أجزاء صوت جهرية وأنغام بالتتابع مع الأوتار التي تعزفها بأصابعك. إن أجزاء الصوت الجهير والأوتار يتم عزفها باستخدام الأصوات والنغمات التي اختيرت أوتوماتيكيا بالتتابع مع لحن الإيقاع الذي تستخدمه. كل هذا يعني أنك تحصل على مصاحبات كاملة، حقيقية لنوت اللحن الذي تعزفه باستخدام يدك اليمنى، خالقا الإحساس بمجموعة شخص واحد.

اختيار لحن إيقاع

هذه اللوحة توفر لك ١٠٠ لحن إيقاع موجودة مثبتة والتي يمكنك أن تختارها مستخدما الطريقة التالية.

لتختار لحن إيقاع

١ اوجد لحن الإيقاع الذي تريد أن تستخدمه في قائمة الإيقاع RHYTHM ودون رقم الإيقاع الخاص به.
• ليست كل الإيقاعات المتاحة تكون موضحة في قائمة الإيقاع المطبوعة على خزانة لوحة المفاتيح الموسيقية. من أجل الحصول على قائمة كاملة، انظر «قائمة الإيقاع» بصفحة A-7.

٢ اضغط الزر RHYTHM.

تظهر عند ضغط الزر RHYTHM

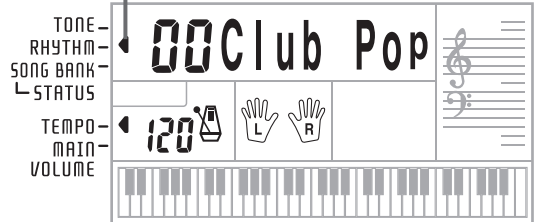

عزف لحن إيقاع ما

استخدم الطريقة التالية لتبدأ وتوقف عزف لحن الإيقاع.

لعزف لحن إيقاع ما

١ اضغط مفتاح POWER/MODE الى NORMAL.

٢ اضغط الزر START/STOP لتبدأ عزف لحن الإيقاع المختار حاليا.

٣ لكي توقف عزف لحن الإيقاع، اضغط الزر START/STOP مرة أخرى.

ملاحظة

• كل مفاتيح اللوحة هي مفاتيح ميلودي بينما يكون مفتاح POWER/MODE مضبوطا الى NORMAL.

٣ اعزف وتر ما.

- إن الطريقة الحقيقية التي يجب استخدامها لعزف وتر ما تعتمد على موضع مفتاح POWER/MODE. ارجع الى الصفحات التالية للتفاصيل عن عزف الوتر.

CASIO CHORD هذه الصفحة
FINGERED صفحة Ar-20

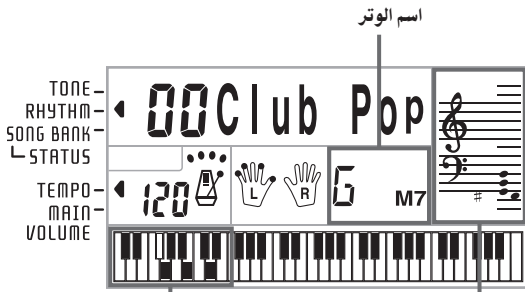

التصبيح الأساسي للوتر الحالى
(قد يكون مختلف عن الوتر الذى يعزف حقيقيا
فى لوحة المفاتيح.)

- ### ٤ لكى توقف عزف المصاحبة الأوتوماتيكية، اضغط الزر START/STOP مرة أخرى.

لحن كاسيو CASIO CHORD

هذه الطريقة من عزف اللحن تجعل بالإمكان لأي شخص ليعزف الألحان بسهولة، بغض النظر عن المعرفة الموسيقية السابقة وكذلك الخبرة. التالي يوضح «لوحة مفاتيح المصاحبة» CASIO CHORD و«لوحة مفاتيح ميلودي» ويخبرك كيف تعزف CASIO CHORDs.

مصاحبة لوحة المفاتيح CASIO CHORD ولوحة ميلودي

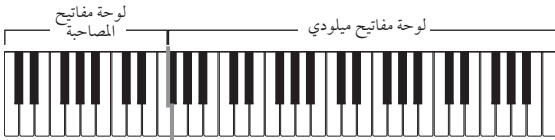

ملاحظة

- لوحة مفاتيح المصاحبة يمكن استخدامها لعزف الأوتار فقط. لا ينتج أي صوت اذا كنت تحاول عزف نوت ميلودي المفردة في لوحة مفاتيح المصاحبة.

تضبيط اللحن

يمكنك تضبيط لحن عزف الإيقاع خلال مدى من 20 حتى 255 ضربة في الدقيقة. تضبيط اللحن يطبق على عزف وتر المصاحبة الأوتوماتيكية، وعمليات بنك الأغنية.

لضبط اللحن

- ### ١ استخدم الأزرار TEMPO (▼/▲) لتضبط اللحن.

▲ : يزيد قيمة سرعة الإيقاع.
▼ : ينقص قيمة سرعة الإيقاع.
مثال: استمر في الضغط على الزر ▼ حتى تكون قيمة اللحن 110 في العارضة.

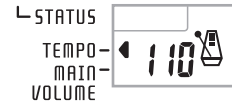

ملاحظة

- ان الضغط على زر TEMPO (▲ و ▼) فى نفس الوقت يعيد ضبط اللحن للقيمة الابتدائية المسجلة للحن الإيقاع المختار حالياً.

حول مترونوم أو هيئة الرسم

مترونوم أو هيئة الرسم تظهر فى العارضة مع قيمة اللحن وضربة لحن الإيقاع أو نغمة مثبتة. مترونوم أو هيئة الرسم تساعدك أن تحافظ على الوقت بينما تعزف مع لحن الإيقاع أو نغمة مثبتة.

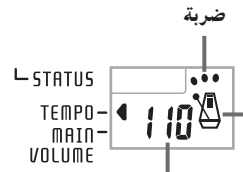

مترونوم أو هيئة الرسم قيمة اللحن

استخدام المصاحبة الأوتوماتيكية

الطريقة التالية توضح كيفية استخدام خاصية المصاحبة الأوتوماتيكية فى لوحة المفاتيح. قبل البدء، يجب أولاً أن تختار لحن الإيقاع الذى تريد أن تستخدمه وتضبط عزف لحن الإيقاع للقيمة الى تريدها.

لاستخدام المصاحبة الأوتوماتيكية

- ### ١ اضغط مفتاح POWER/MODE الى CASIO CHORD أو FINGERED.

- ### ٢ اضغط الزر START/STOP لكى تبدأ عزف لحن الإيقاع المختار حالياً.

أنواع الأوتار

مصاحبات CASIO CHORD تجعلك تعزف أربعة أنواع من الأوتار مع أقل تصحيح.

ملاحظة

• لوحة مفاتيح المصاحبة يمكن أن تستخدم لعزف الأوتار فقط. لن ينتج أي صوت إذا حاولت عزف نوت ميلودي المفردة في لوحة مفاتيح المصاحبة.

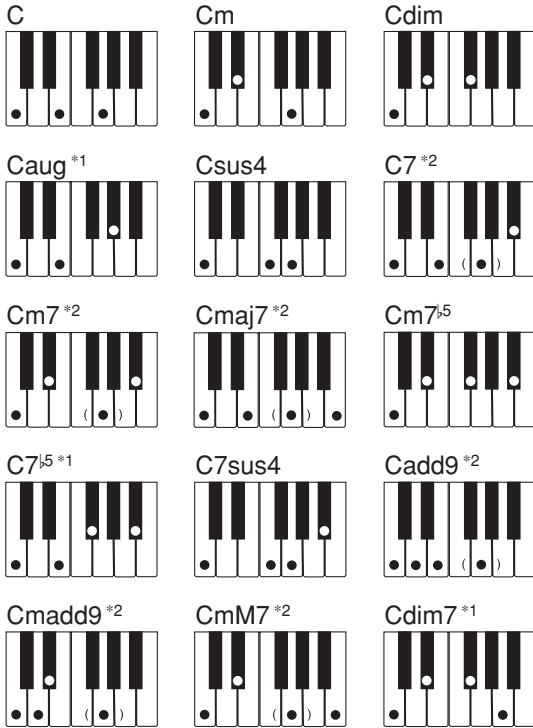

مثال	أنواع الأوتار
<p>C Major (C)</p>	<p>أوتار رئيسية اسماء الأوتار الرئيسية موضحة أعلى مفاتيح لوحة المصاحبة. لاحظ أن الوتر الناتج عند ضغط لوحة المصاحبة لا يغير المقطع، بغض النظر عن أي مفتاح تستخدمه لعزفه.</p>
<p>C minor (Cm)</p>	<p>أوتار صغيرة (m) لعزف وتر أصغر، احتفظ بمفتاح الوتر الرئيسي مضغوطا واضغط أي مفتاح آخر من لوحة المصاحبة يكون موضوعا على يمين مفتاح الوتر الرئيسي.</p>
<p>C seventh (C7)</p>	<p>الأوتار السابعة (7) لتعزف نغم سابع، احتفظ بمفتاح الوتر الرئيسي مضغوطا واضغط أي مفتاحين آخرين من لوحة المصاحبة موضوعين على يمين مفتاح الوتر الرئيسي.</p>
<p>C minor seventh (Cm7)</p>	<p>الأوتار السابعة الصغرى (m7) الأوتار السابعة الصغرى (m7) لعزف الوتر السابع الأصغر، احتفظ بمفتاح الوتر الرئيسي مضغوطا واضغط أي ثلاثة مفاتيح آخرين من لوحة مفاتيح المصاحبة يكونوا موضوعين على يمين مفتاح الوتر الرئيسي.</p>

ملاحظة

• ليس هناك أي اختلاف سواء ضغطت المفاتيح السوداء أو البيضاء على يمين مفتاح النغم الرئيسي عند عزف الأوتار الصغرى والسابعة.

أنظر «خريطة وتر الأصابع» في صفحة A-4 للتفاصيل عن عزف الأوتار مع الجذور الأخرى.

*1: الأصابع المقلوبة لا يمكن استخدامه. أوى نوته هي الجذر.

*2: نفس الوتر يمكن عزفه بدون الضغط على الخامس G.

ملاحظة

- فيما عدا الأوتار المحددة في النوتة¹ أعلاه، الأصابع المقلوبة (هذا يعني عزف E-G-C أو E-G-C بدلا من G-C-E أو C-E-G)
- سوف ينتج نفس الأوتار مثل الأصابع القياسية.
- فيما عدا الإستثناء المحدد في النوتة² أعلى، كل المفاتيح التي تصنع الوتر يجب أن تكون مضغوطة. إن الفشل في ضغط حتى مفتاح واحد سوف لا يعزف وتر FINGERED المطلوب.

FINGERED الأصابع

FINGERED توفر لك ما مجموعة 15 أنواع مختلفة من الأوتار. التالي يوضح FINGERED «لوحة مفاتيح المصاحبة» و«لوحة مفاتيح ميلودي» ويخبرك كيف تعزف وتر جذر-C مستخدما FINGERED.

لوحة مفاتيح مصاحبة و لوحة مفاتيح ميلودي FINGERED



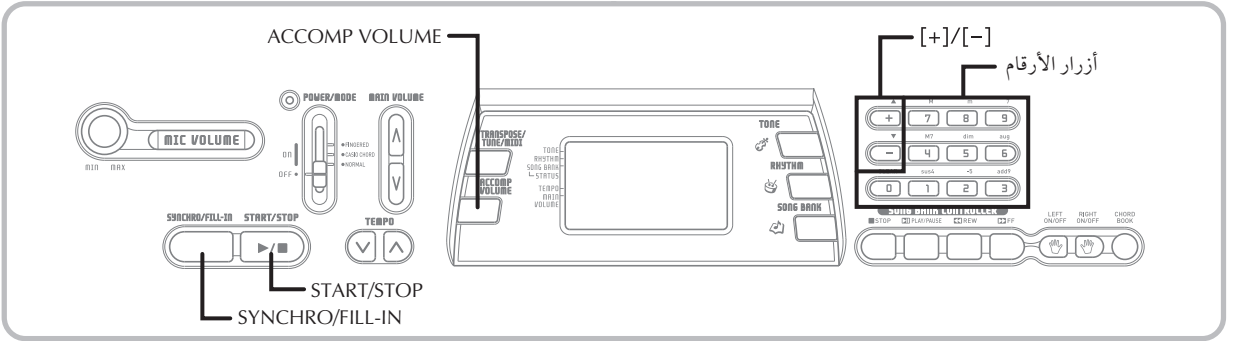

٢ اعزف وتر ما في لوحة مفاتيح المصاحبة وبيدأ نموذج لحن الإيقاع في العزف أوتوماتيكيا.

ملاحظة

- إذا كان مفتاح POWER/MODE مضبوطا على NORMAL، فقط لحن الإيقاع يعزف (بدون وتر) عندما تعزف في لوحة مفاتيح المصاحبة.
- لكي تلغى وضع أوتهيئة بدء التزامن، اضغط الزر SYNCHRO/FILL-IN مرة واحدة أخرى.

تضبيط مستوى المصاحبة

يمكنك ضبط مستوى أجزاء المصاحبة كقيمة في المدى من 0 (حد أدنى) حتى 9.

١ اضغط الزر ACCOMP VOLUME.

ضبط مستوى المصاحبة الحالي



٢ استخدم أزرار الأرقام أو أزرار +/- لتغيير قيمة ضبط المستوى الحالي.
مثال: 5



ملاحظة

- قيمة مستوى المصاحبة الحالية التي تظهر في الخطوة ١ تسمح أوتوماتيكيا من العارضة إذا لم تدخل أي شيء خلال خمس ثواني تقريبا.
- ضغط [+] و[-] في نفس الوقت يضبط أوتوماتيكيا مستوى المصاحبة الى 7.

نموذج ملء الفراغ

نماذج ملء الفراغ تجعلك تغير لخطيا نموذج لحن الإيقاع لتضيف بعض منوعات من ابداعاتك المسلية.

الطريقة التالية توضح كيف تستخدم خاصية ملء الفراغ.

لإدخال ملء فراغ

١ اضغط على الزر START/STOP لتبدأ عزف لحن إيقاع.

٢ اضغط على الزر SYNCHRO/FILL-IN لتدخل نموذج ملء الفراغ للحن الإيقاع الذي تستخدمه.

بدء تزامن المصاحبة الأوتوماتيكية مع عزف لحن الإيقاع

يمكنك ضبط لوحة المفاتيح لتبدأ عزف لحن الأيقاع في نفس الوقت تعزف المصاحبة في لوحة المفاتيح.

الطريقة التالية توضح كيفية استخدام بدء التزامن. قبل البدء، يجب أن تختار أولا الإيقاع الذي تريده، اضبط العزف، واستخدم مفتاح POWER/MODE لاختار طريقة عزف الوتر التي تريد أن تستخدمها (CASIO CHORD, FINGERED).

لاستخدام بدء التزامن

١ اضغط الزر SYNCHRO/FILL-IN لكي تضع لوحة المفاتيح في وضع أوتهيئة بدء التزامن.



استخدام بنك الأغنية

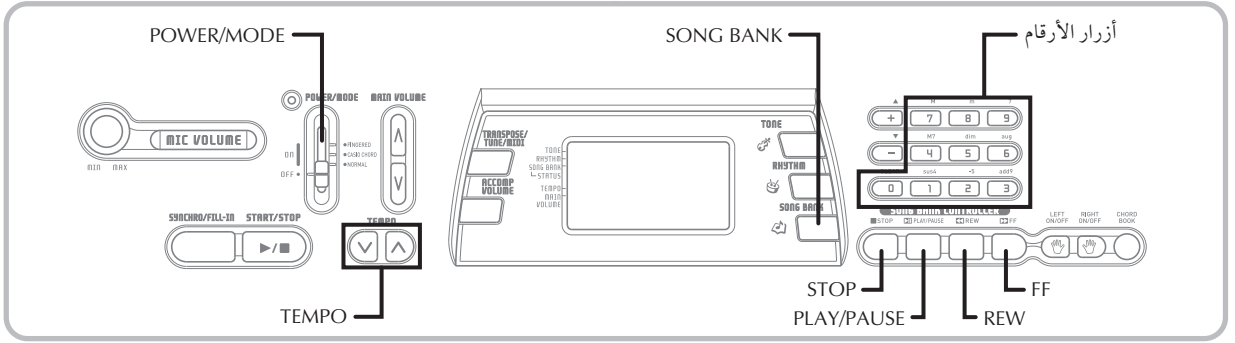

ملاحظة

- اختيار 100 نغمة من بنك الأغنية تأتي مثبتة لمتعة الاستماع أو متعة عزفهم. يمكنك إيقاف جزء اليد-اليسرى أو جزء اليد-اليمنى لتتدرب مع الجزء المتبقى، وحتى العارضة تبين لك أى مفاتيح يجب ضغطها وأى أصابع يجب استخدامها.
- يمكنك أيضاً أن تزود رقم النغمة المعروضة بالضغط على [+] وتقصيها بالضغط على [-].
- قبل التقدم للخطوة التالية، والتي فى الواقع تبدأ إعادة العزف، يمكنك ضبط اللحن (صفحة Ar-19)، اختر نغمة ما (صفحة Ar-16) لجزء الميلودى، أو افصل جزء اليد-اليسرى أو جزء اليد-اليمنى (صفحة Ar-24).

إعادة عزف لحن ما لبنك الأغنية

كيفية إعادة عزف لحن ما لبنك الأغنية

1 اضغط مفتاح POWER/MODE الى FINGERED، NORMAL، أو CASIO CHORD.

2 اضغط الحجم الرئيسى وحجم المصاحبة.

3 اضغط الزر SONG BANK لى تدخل وضع بنك الأغنية.

تظهر عند ضغط الزر SONG BANK رقم الأغنية اسم الأغنية



4 استخدم قائمة بنك الأغنية لتجد النغمة التى تريد أن تعيد عزفها، ثم استخدم أزرار الأرقام لى تدخل رقم النغمة ذى الرقمين. مثال: لتختار "50 ALOHA OE"، ادخل 5 ثم 0.



5 اضغط الزر PLAY/PAUSE لى تبدأ عزف النغمة.

تظهر عند ضغط الزر PLAY/PAUSE

الأصابع تستخدم



عارضه المدرج الموسيقى
اسم الوتر
استخدام مفاتيح اللوحة

6 اضغط الزر STOP لى توقف إعادة عزف نغمة بنك الأغنية.

ملاحظة

- في كل مرة تختار نغمة بنك أغنية جديدة، فإن النغمة، العزف، ولحن الإيقاع المبرمجين للنغمة يختاروا أوتوماتيكيا. يمكنك تغيير صوت النغمة وعزفها أثناء إعادة العزف، لكن لا يمكنك تغيير لحن الإيقاع.
- يمكنك أيضا تضبيب مستوى المصاحبة (صفحة Ar-21) للنغمات 00 حتى 80.

عارضه وضع بنك الأغنية

في وضع بنك الأغنية، العارضة توضح معلومات متنوعة عن النغمة التي تعزف.

[عارضه إعادة العزف]



ملاحظة

- أسماء الأوتار لن تعرض للأغاني من 81 حتى 99.

تضبيب عزف نغمة بنك الأغنية

لتغيير عزف نغمة بنك الأغنية

العزف يمكن ضبطه خلال مدى من 20 حتى 255 ضربة في الدقيقة. إن ضبط العزف يمكن تضبيبه أثناء إيقاف النغمة، إعادة العزف، أو القطع.

1 استخدم أزرار TEMPO [▲/▼] لتضبيب العزف.

▲: كل ضغطه تزداد القيمة

▼: كل ضغطه تنقص القيمة

إيقاف عزف نغمة بنك الأغنية

1 بينما تعزف نغمة بنك الأغنية، اضغط الزر PLAY/PAUSE لتوقفها.

يظهر المؤشر "||" أثناء توقف عزف النغمة مؤقتا.

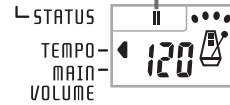

2 لكي تستأنف العزف، اضغط الزر PLAY/PAUSE مرة أخرى.

لتسريع الإرتداد أو الحركة العكسية أثناء إعادة العزف

1 بينما يكون إعادة العزف في تطور، استمر في الضغط على الزر REW.

يظهر المؤشر "◀◀" بينما تكون عملية التراجع السريع في وضع متقدم.

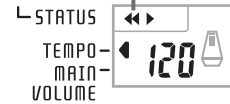

- تصدر أصوات بيب أثناء أداء عملية تسريع الإرتداد أو الحركة العكسية لكي تعطيك فكرة عن أين يكون موضعك في النغمة.
- 1 صوت بيب: تدل على تغيير لقياس آخر.
- 2 أصوات بيب: تدل على بداية النغمة.

2 لكي تستأنف إعادة العزف الطبيعي، اترك الزر REW.

لتسريع التقدم للأمام أثناء إعادة العزف

1 بينما يكون إعادة العزف في تطور، استمر في الضغط على الزر FF.

يظهر المؤشر "▶▶" بينما تكون عملية التقديم السريع في وضع متقدم.

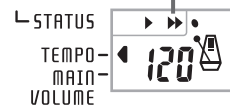

- تصدر أصوات بيب أثناء تسريع التقدم للأمام لكي تعطيك فكرة عن أين يكون موضعك في النغمة.
- 1 صوت بيب: تدل على تغيير لقياس آخر.
- 3 أصوات بيب: تدل على انتهاء النغمة.

1 لكي تستأنف إعادة العزف الطبيعي، اترك الزر FF.

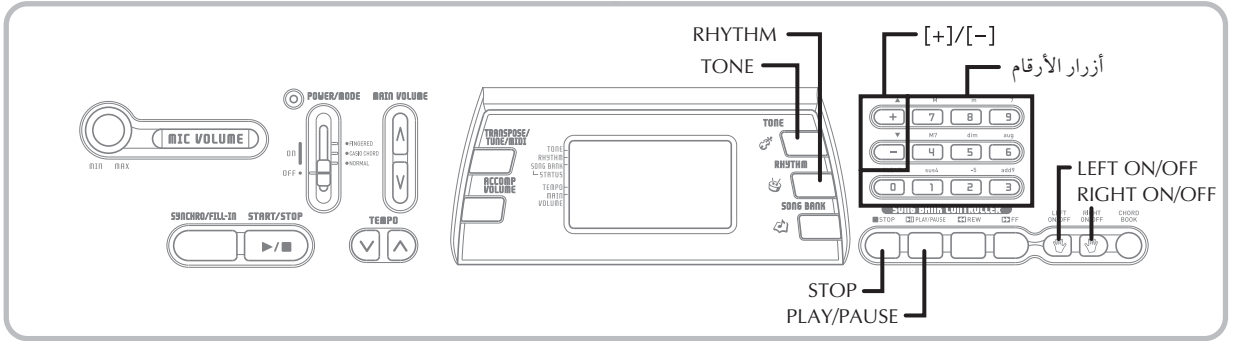

العزف مع نغمة بنك الأغنية

كل نغمة من بنك الأغنية لها جزء يد-يسرى (المصاحبة) وجزء يد-يمنى (الميلودي). يمكنك إيقاف جزء اليد اليسرى أو جزء اليد اليمنى من نغمات بنك الأغنية وعزف الجزء المتبقى في لوحة المفاتيح.

أرقام النغم	00 حتى 80	81 حتى 99
نوع المصاحبة	مصاحبة-أوتوماتيكية	بيانو منفرد
جزء اليد-اليسرى	مصاحبة-أوتوماتيكية (طبلة، جهير، أوتار)	نوت اليد-اليسرى
جزء اليد-اليمنى	الميلودي	نوت اليد-اليمنى

للعزف مع نغمة بنك الأغنية

1 قم بأداء الخطوات 1 حتى 4 تحت «كيفية إعادة عزف لحن ما لبنك الأغنية» في صفحة Ar-22 لتختار الأغنية التي تريد أن تعزف معها.

2 اضغط الزر RIGHT ON/OFF او LEFT ON/OFF للجزء الذي تريد ان توقفه.

- اضغط الزر RIGHT ON/OFF لتفصل جزء اليد اليمنى (الميلودي)، أو الزر LEFT ON/OFF لتفصل جزء اليد اليسرى (المصاحبة).
- حالة التشغيل/الإيقاف لكل جزء مبيّنة بالحروف (R أو L) التي تظهر داخل عقرب الرسومات في العارضة. الجزء في وضع التشغيل عندما يكون حرفه معروضاً، وفي وضع الإيقاف عندما يكون حرفه غير معروض.



ملاحظة

- إن الضغط على كل من الزرين TEMPO [▲] و [▼] في نفس الوقت يعيد ضبط العزف الى القيمة سابقة للنگمة سابقة للنگمة ضبط.
- نغمات بنك الأغنية 81 حتى 99 مرتبة بحيث أن عزوفاتهم تتغير خلال النغمات. إذا استخدمت الطريقة السابقة لتغير ضبط العزف أثناء عزف أحد هذه النغمات، إلا أن، العزف الذي تضبطه يستخدم لكل النغمة بدون تغيير أي جزء خلاله.

تغيير نغمة اللحن الميلودي لبنك الأغنية

يمكنك اختيار أي واحدة من نغمات لوحة المفاتيح الـ 100 لتستخدم لتعزف جزء الميلودي لنغمة بنك الأغنية. ضبط النغمة يمكن تغييره أثناء إيقاف النغمة أو إعادة العزف.

1 أثناء إعادة عزف أغنية ما، اضغط الزر TONE.



2 أوجد النغمة التي تريدها في قائمة النغمات، ثم استخدم أزرار الأرقام أو الأزرار [+] و [-] لتحديد رقم النغمة. مثال: لتختار "30 VIOLIN"، ادخل 3 ثم 0.



ملاحظة

- إن الضغط على كل من الزرين [+] و [-] في نفس الوقت يختار "00 PIANO".
- مع النغمات ذات-اليدين (81 حتى 99)، يمكنك اختيار نغمات لكل من جزء اليد اليسرى وجزء اليد اليمنى.
- لكي تعيد نغمة بنك الأغنية الى ضبوطاتها الأصلية، ببساطة اختر تلك النغمة مرة أخرى.

صوت التصفيق

عندما تفصل جزء اليد-اليسرى أو اليد-اليمنى لنغمة بنك الأغنية وتعزفها بالراجع، فإن صوت تصفيق سوف ينتج عند الوصول لنهاية النغمة.

إيقاف صوت التصفيق

1 اضغط الزر STOP والزر LEFT ON/OFF أو RIGHT ON/OFF في نفس الوقت.



• الضغط على الزر STOP والزر LEFT ON/OFF أو RIGHT ON/OFF في نفس الوقت مرة اخرى بعيد تشغيل صوت التصفيق.

إعادة عزف كل ألحان بنك الأغنية فى تتابع

1 استخدم الزر TONE أو RHYTHM لتغيير الى أي وضع آخر غير وضع بنك الأغنية.
• تأكد أن نقطة ما ليست فى العارضة مجاورة لمؤشر SONG BANK.

إيقاف المؤشر



2 اضغط الزر PLAY/PAUSE لتبدأ إعادة عزف نغمات بنك الأغنية مبتدئا من النغمة 00.

3 لتوقف إعادة عزف نغمات بنك الأغنية، اضغط الزر STOP.
• إن قطع إعادة العزف أو توماتيكيا سوف يلغى تتابع إعادة العزف لكل نغمات بنك الأغنية. إن إعادة-بدء إعادة العزف يؤدي الى تكرار إعادة العزف للنغمة الحالية فقط.

3 اضغط الزر PLAY/PAUSE لتبدأ عزف نغمة بنك الأغنية.
• فقط الجزء (الميلودي أو المصاحبة) الذى فى وضع التشغيل يكون معروضا، ولذلك يمكنك عزف جزء آخر فى لوحة المفاتيح.



• المفاتيح التى يجب أن تضغطها مبينة فى لوحة مفاتيح رسم العارضة.
• يمكنك ضغط الأزرار RIGHT ON/OFF أو LEFT ON/OFF لكى تشغل و توقف الأجزاء بينما يكون إعادة العزف فى تطور.

4 لكى تنهى إعادة العزف، اضغط الزر STOP.

أنغام المصاحبة التلقائية (عدد الأنغام من 00 إلى 80)

أثناء إعادة العزف لهذه الأنغام فى وضع بنك الأغنية، فإن طريقة خواص الوتر لليد اليسرى دائما تكون FINGERED لهذه الأنغام، وذلك بصرف النظر عن وضع ضبط POWER/MODE المتاح.

النغمات ذات اليمين (عدد الأنغام 81 حتى 99)

أثناء إعادة العزف لهذه الأنغام فى وضع بنك الأغنية، فإن وظائف لوحة المفاتيح بأكملها تعمل وكأنها لحن، وذلك بصرف النظر عن وضع ضبط المتاح POWER/MODE.

ملاحظة

- مع النغمات ذات-اليمين (81 حتى 99)، لا يمكنك إيقاف كل من اجزاء اليد-اليسرى واليد-اليمنى فى نفس الوقت. إن إيقاف جزء ما سوف يشغل الجزء الآخر أو توماتيكيا.
- نغمة بنك الأغنية المختارة تستمر فى التكرار حتى توقف إعادة العزف بالضغط على الزر STOP.
- ضبط مستوى المصاحبة (صفحة Ar-21) تؤثر على نغمات المصاحبة-الأوتوماتيكية (00 حتى 80) فقط.
- اسماء الأوتار لن تعرض أثناء إعادة عزف النغمات ذات-اليمين (81 حتى 99).
- إيقاف كل من اجزاء اليد-اليسرى واليد-اليمنى لنغمات المصاحبة-الأوتوماتيكية (00 حتى 80) تؤدي الى تلاشى المصاحبة التى تعزف.

استخدام كتاب الوتر

Chord specification buttons

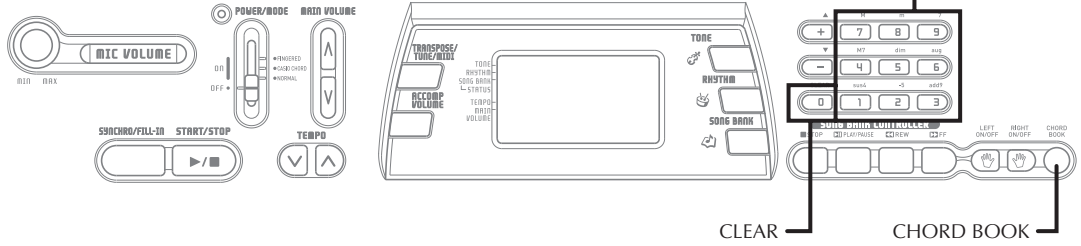

<اسماء النوت>

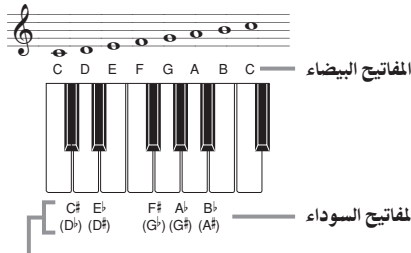

الحواد والمستويات يمكن الإشارة إليها باستخدام أى من الأسماء المبينة هنا. الأسماء فى الصف الأعلى من هذا الرسم التوضيحي تستخدم بهذه اللوحة، لأنهم هم الأسماء الأكثر استعمالاً فى الرموز الموسيقية.

إن خاصية كتاب الوتر للوحة المفاتيح هذه تجعل بالإمكان لك أن تبحث عن المعلومات حول الأوتار بسرعة وبسهولة. ببساطة ادخل اسم الوتر ثم أن مفاتيح اللوحة التى يجب أن تضغطها، الأصابع التى يجب أن تستخدمها، والنوت التى تكون الوتر تظهر فى العارضة مع اسم الوتر.

ما هو الوتر؟

الوتر يتكون من نوتة أصل، والتي يتراكم عليها عدد من النوت الأخرى. العديد من الأوتار المختلفة يمكن تخليقها بتغيير النوت المتراكمة على الأصل.

<مثال: الوتر C>

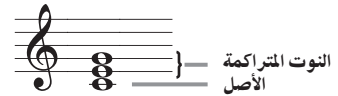

الأشكال المقلوطة

يوجد عدد من الطرق المختلفة لتعريف نفس الوتر. الشكل المختلف عن الشكل الأساسى لكنه مازال ينتج نفس الوتر يسمى «الشكل المقلوب».

<مثال: الوتر C>

كل من التالي هي أوتار C.

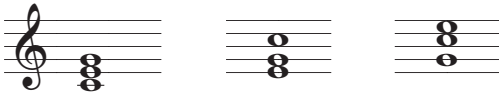

اسماء الأوتار

الأوتار تسمى باستخدام حروف الحالة الأعلى من A حتى G، التى تبين النوتة الأصل للوتر. إذا كانت النوتة الأصل حادة أو مستوية، فإن الوتر نفسه يكون حادا أو مستويا. اسم الوتر قد يكون أيضا متبوعا بدرجة الرقم أو رموز أخرى التى تبين خصائص محددة عن الوتر.

<أمثلة>

C	حاد F# الأصل	مستوى B الأصل	الأصغر Am الأصل	حاد متناقص C# dim الأصل
السابع G7 الدرجة	الأساسى السابع FM7 الدرجة	الرابع المستمر Esus4 الأصل		

<مثال: F#m7-5>

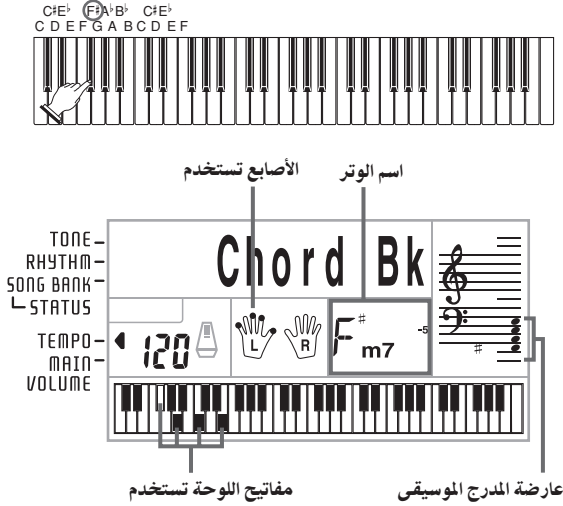

٥ تحقق وتأكد أن اسم الوتر المعروف في العارضة هو الواحد الذي تريده. اذا لم يكن، كرر الأعلى من خطوة ٢.

٦ اذا كان الوتر صحيحا، يمكنك رؤية أصابعه في لوحة مفاتيح الرسم. حاول عزف الوتر في اللوحة.

<مثال>

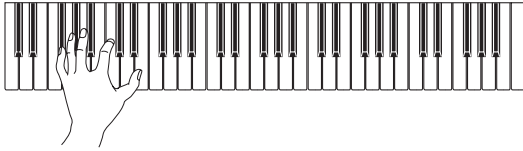

ملاحظة

- إن وضع الأصابع الذي يظهر في العارضة هو وضع أصابع واحد قياسي. يمكنك أيضا استخدام أوضاع أصابع أخرى لتطابق حجم يديك أو لتجعل من الأسهل أن تتقدم من أو الى الأوتار المجاورة.
- يمكنك أيضا استخدام الأزرار [+] و[-] لتغيير اسم الوتر المعروف.
- النغمة المستخدمة لإصدار صوت الأوتار التي تعزفها في لوحة مفاتيح المصاحبة أثناء استخدام كتاب الوتر هي نفس النغمة المستخدمة بجزء المصاحبة الخاص بلحن الإيقاع التي تم اختيارها قبل أن تدخل وضع كتاب الوتر. معتمدا على لحن الإيقاع الذي اختير، بعض النوت التي تكون وتر ما قد يتم عزفها عندما تعزف الوتر في لوحة المصاحبة في وضع كتاب الوتر. هذا يرجع إلى خاصية تحويل الوتر الداخلية، الترتيبات، وقيود التواكب. نتيجة لهذا، يجب عليك دائما أن تعزف الأوتار المبينة في العارضة في لوحة الميلودي (الذي الذي ليس له أسماء وتر طبع أعلى المفاتيح).

البحث عن وتر ما باستخدام كتاب الوتر

١ اضغط الزر CHORD BOOK لتدخل وضع كتاب الوتر.

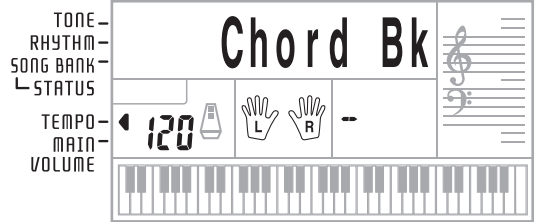

٢ اضغط الزر CLEAR.

- هذه الخطوة ضرورية لتمسح أي ادخال سابق لاسم وتر.

٣ اذا كان اسم الوتر الذي تخطط أن تدخله وتر غير-أساسي، استخدم ازرار مواصفات الوتر لتحديد نوع الوتر.

- أنواع الأوتار مبينة باستخدام الحروف الصغيرة أعلى أزرار مواصفات الوتر.
- الأوتار غير-الأساسية تشمل الأوتار الأصغر، السابع، المستمر، الخ.
- انظر صفحة Ar-28 للتفاصيل عن ازرار مواصفات الوتر.
- تخطي الخطوة ٣ اذا كنت تريد ادخال اسم وتر رئيسي.

<مثال: F#m7-5>

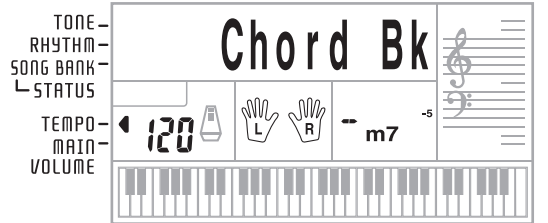
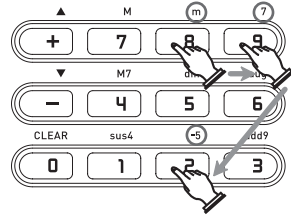

٤ اضغط مفتاح لوحة مفاتيح المصاحبة المناظر للنغمة الأصل من الوتر.

- شريطة تظهر في مكان اسم الوتر اذا كان الوتر لا يمكن التعرف عليه باللوحة.
- لكي تمعد F#، مثلا، اضغط المفتاح F#.
- المفتاح الذي تضغطه مبيّن في لوحة مفاتيح الرسم ويصدر صوت الوتر المناظر.

نوع الوتر	الرموز والاسم	المرجع	المفتاح المصحح
٧ مستمر ٤	C7sus4 (السابع المستمر الرابع C)		
اضف ٩	Cadd9 (اضف التاسع C)		
الاصغر اضعف ٩	Cm add9 (الاصغر يضعف التاسع C)		
السابع -٥	C7-5 (السابع المستوى خمسة -٥ C)	C7-5	
المتلاشي ٧	Cdim7 (المتلاشي ٧ السابع المتلاشي C)		

ملاحظة

- ولأن أوضاع اصابع الأوتار التي تظهر في العارضة مختارة لتسمح بعزف الوتر خلال لوحة المصاحبة، فإن اشكال الأوتار المقلوبة (صفحة Ar-26) تقترح في الغالب. اشكال الأوتار المقلوبة مفيدة لكي تساعدك أن تتعلم كيف تعزف مختلف الأوتار التي تجعل بالإمكان أن تتحرك من وتر لآخر بأقل حركة يد. هذه الأشكال تكون في متناول يدك عند استخدام عزف المصاحبة الأوتوماتيكية FINGERED.
- بينما يكون اسم وتر ما في العارضة، يمكنك ضغط المفاتيح في لوحة المصاحبة لتستنتج وضع الأصابع لنفس الوتر مع أصل مختلف.
- يمكنك أيضا التحرك خلال أسماء الأوتار باستخدام الأزرار [+ و-].
- أوضاع اصابع الأوتار التي تظهر في العارضة تكونت باستخدام المفاتيح فقط خلال المدى من لوحة المصاحبة (أقصى ١٨ مفتاح من اليسار). الأوتار التي لا يمكن تكوينها باستخدام المفاتيح خلال هذا المدى لن تعرض.

المفاتيح المصححة لاسماء الأوتار

نوع الوتر	الرموز والاسم	المرجع	المفتاح المصحح
الرئيسي	C (الرئيسي C)		
الأصغر	Cm (الأصغر C)		
المزيد	Caug (المزيد C)	C+5	
المستمر ٤	Csus4 (الرابع المستمر C)		
المتلاشي	Cdim (المتلاشي C)	C°	
السابع	C7 (السابع C)		
السابع الرئيسي	CM7 (الرئيسي C)	السابع Cmaj7 CA7	
السابع الاصغر	Cm7 (السابع الاصغر C)		
السابع الرئيسي	CmM7 (السابع الرئيسي الاصغر C)		
الأصغر ٧-٥	Cm7-5 (السابع الاصغر المستوى خمسة C)	C°	

ضبوطات لوحة المفاتيح

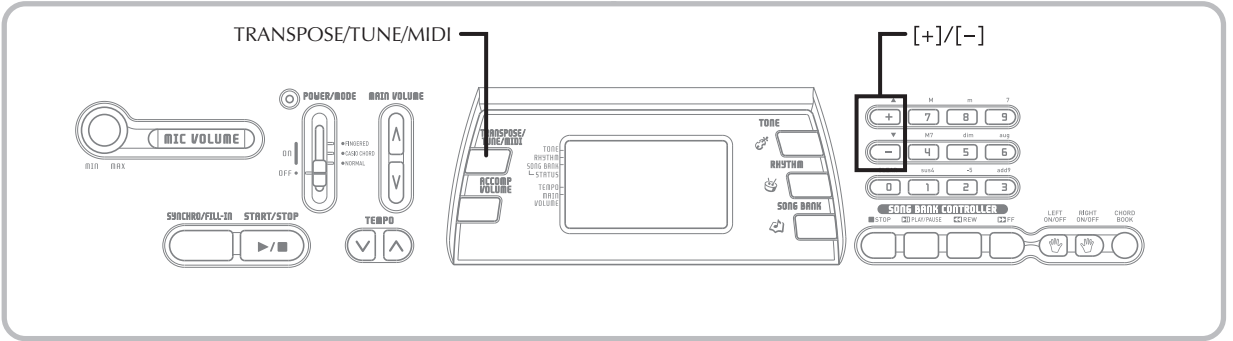

تنعيم لوحة المفاتيح

خاصية التنعيم تمكنك من تنعيم لوحة المفاتيح ناعما لتطبيق تنعيم جهاز موسيقى آخر.

لتنعيم لوحة المفاتيح

1 اضغط الزر TRANSPOSE/TUNE/MIDI مرتين لكي تعرض شاشة التنعيم.



2 استخدم الأزرار [+] و[-] لتغيير ضبط التنعيم للوحة المفاتيح. مثال: لكي تخفض التنعيم بمقدار 20.



ملاحظة

- لوحة المفاتيح يمكن تنعيمها خلال مدى 50- حتى +50 سنت.
- * 100 سنت تكافي نصف نغمة.
- ضبط التنعيم الابتدائي المسجل هو "00" عند توصيل تيار اللوحة.
- إذا تركت شاشة التنعيم في العارضة لحوالي خمس ثواني بدون فعل أي شيء، فإن الشاشة تسمح أوتوماتيكيا.
- ضبط التنعيم أيضا يؤثر على المصاحبة الأوتوماتيكية.
- إعادة عزف نغمة بنك أغنية يعيد أوتوماتيكيا ضبط التنعيم الى التنعيم الابتدائي القياسي "00".

نقل لوحة المفاتيح

النقل يمكنك من رفع و تخفيض كل اللوحة في وحدات نصف نغمة. اذا كنت تريد أن تعزف مصاحبة لمطرب الذي يغنى في مفتاح ما مختلف عن لوحة المفاتيح، مثلا، ببساطة استخدم النقل لتغيير مفتاح اللوحة.

لنقل لوحة المفاتيح

1 اضغط الزر TRANSPOSE/TUNE/MIDI حتى تظهر شاشة النقل في العارضة.



2 استخدم الأزرار [+] و[-] لتغيير ضبط النقل للوحة المفاتيح. مثال: لكي تنقل لوحة المفاتيح خمس وحدات نصف نغمة لأعلى.



ملاحظة

- لوحة المفاتيح يمكن نقلها خلال مدى 6- حتى +5.
- ضبط النقل الابتدائي المسجل هو "0" عند توصيل تيار اللوحة.
- إذا تركت شاشة النقل في العارضة لحوالي خمس ثواني بدون فعل أي شيء، فإن الشاشة تسمح أوتوماتيكيا.
- ضبط النقل أيضا يؤثر على المصاحبة الأوتوماتيكية.
- إعادة عزف نغمة بنك أغنية يعيد أوتوماتيكيا ضبط النقل الى النقل الابتدائي القياسي "0".
- مدى الخطوة المسموح به الذي يمكنك النقل داخله يعتمد على النغمة التي تستخدمها. إذا كانت عملية نقل ما يتسبب في أن نوتة ما تصبح خارج مدى الخطوة للنغمة التي تستخدم حاليا، تعزف لوحة المفاتيح أوتوماتيكيا نفس النوتة في أقرب جوار موسيقي يقع داخل مدى الخطوة للنغمة التي تقوم باستخدامها.

ما هو MIDI؟

الحروف MIDI ترمز إلى Musical Instrument Digital Interface وهو اسم الموصلات والأجهزة الرقمية القياسية والمعروفة عالميا والتي تجعل بالإمكان تبادل البيانات الموسيقية بين الأجهزة الموسيقية والكمبيوتر (الماكينات) المنتجة بواسطة مصنعين آخرين.

MIDI العام

MIDI العام تصف قياسيا بيانات MIDI لكل أنواع مصادر الصوت، بغض النظر عن المصنع. MIDI العام تحدد هذه العوامل مثل ترقيم النغم، أصوات الطبل، وقنوات MIDI المتاحة لكل مصادر الصوت. هذا الوصف يجعل بالإمكان لكل أجهزة MIDI أن تنتج نفس الفروق عند عزف بيانات MIDI العام، بغض النظر عن المصنع لمصدر الصوت.

رغم أن مصدر الصوت للوحة المفاتيح هذه غير مطابق مع MIDI العام، لا يزال بالإمكان أن توصل اللوحة إلى كومبيوتر أو جهاز MIDI آخر لكي تعيد عزف بيانات MIDI العام التي هي متوفرة بكثرة في المحلات، عبر شبكات الكومبيوتر، ومن مصادر أخرى.

ملاحظة

- بيانات MIDI العام التي عملت من عدد كبير من الأجزاء قد لا تعزف صحيحا في لوحة المفاتيح هذه.
- سوف تملك أكثر اعادة العزف نجاحا لبيانات MIDI العام التي لها أجزاء قليلة والتي عملت من بيانات في القنوات 1، 2، 3، 4، و 10.

الرسائل

يوجد تنوع واسع من الرسائل معرفة تحت MIDI القياسي، وهذا القسم يفصل الرسائل المحددة التي يمكن ارسالها واستقبالها بلوحة المفاتيح هذه.

NOTE ON/OFF تشغيل وإيقاف الملاحظة

هذه الرسالة ترسل بيانات عندما تضغط مفتاح ما (NOTE ON) أو تتركه (NOTE OFF).

الرسالة NOTE ON/OFF تشمل رقم النوتة (لتبين النوتة التي مفتاحها مضغوط أو متروك) والسرعة (ضغط المفتاح كقيمة من 1 إلى 127). سرعة NOTE ON تستخدم دائما المستوى النسبي للنوتة. هذه اللوحة بيانات سرعة NOTE OFF. عندما تضغط أو تترك مفتاح ما في لوحة المفاتيح هذه، فإن رسالة NOTE ON أو NOTE OFF المناظرة سوف ترسل بسرعة ثابتة من وحدة MIDI OUT.

ملاحظة

- إن خطوة نغمة ما تعتمد على النغمة التي تستخدم، كما هو مبين في جدول النوتة في صفحة A-2. عندما تستقبل لوحة المفاتيح رقم نوتة خارج مداها لهذه النغمة، فإن نفس النغمة في أقرب مقطع أو أوكتاف يمكن الحصول عليه سوف يستبدل.

توصيلات MIDI

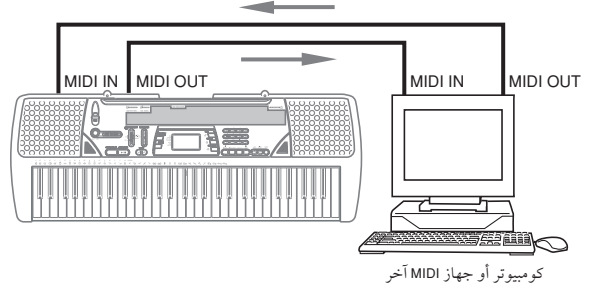

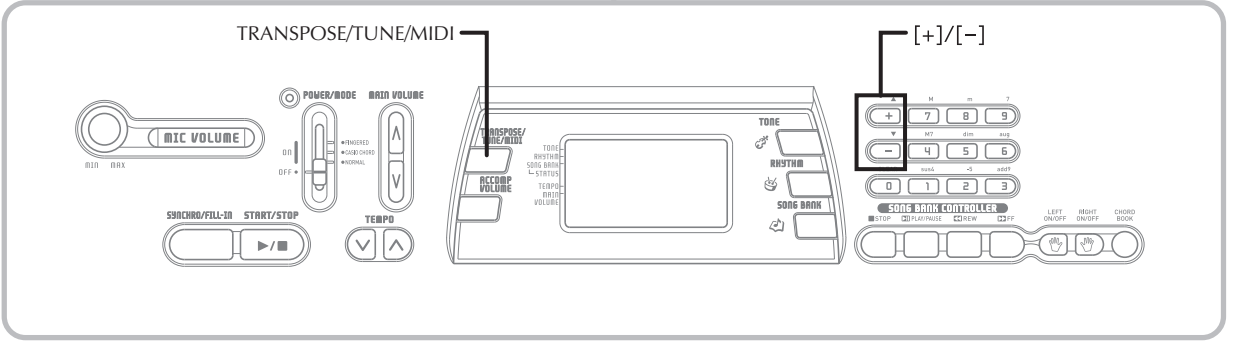

تغيير ضبوطات MIDI

هذه اللوحة تمكنك من تغيير ضبوطات متغيرين من MIDI وهما TONE MAP و KEYBOARD CHANNEL.

لتغيير متغيرات MIDI

1 اضغط الزر TRANPOSE/TUNE/MIDI اما ثلاث أو اربع مرات لكي تختار المتغير الذى تريده.

اضغط الزر TRANPOSE/TUNE/MIDI ثلاث مرات:
KEYBOARD CHANNEL
اضغط الزر TRANPOSE/TUNE/MIDI اربع مرات:
TONE MAP
مثال: لكي تختار المتغير TONE MAP.

TONE
RHYTHM
SONG BANK

TonMap=N

2 استخدم الأزرار [+] و [-] لتغيير ضبط المتغير.
مثال: لكي تغير قيمة المتغير TONE MAP الى "G" (GM).

TONE
RHYTHM
SONG BANK

TonMap=G

- اذا مررت بالصدفة أمام المتغير الذى تريده، استمر فى ضغط الزر TRANPOSE/TUNE/MIDI حتى يظهر المتغير الذى تريده فى العارضة.
- اذا تركت شاشة اختيار المتغير فى العارضة لحوالى خمس ثوانى بدون فعل أى شيء، فإن شاشة اختيار المتغير تسمح أو توماتيكيا.

PROGRAM CHANGE تغيير البرنامج

هذه هي رسالة اختيار النغمة. PROGRAM CHANGE يمكن أن تشمل رقم النوتة خلال مدى من 0 حتى 127.
الرسالة PROGRAM CHANGE (من 0 حتى 99) ترسل للخارج خلال وحدة MIDI OUT لهذه اللوحة عندما تغير يدويا رقم نغمتها. استقبال الرسالة PROGRAM CHANGE من جهاز خارجي يغير ضبط النغمة لهذه اللوحة (هذه الصفحة).
هذه اللوحة يمكن أن ترسل بيانات النغمة خلال المدى من 0 حتى 99 ويستقبل بيانات النغمة خلال المدى من 0 حتى 127.

PITCH BEND

هذه الرسالة تحمل معلومات انحناء الخطوة من اجل انزلاق سهل للخطوة لأعلى أو لأسفل اثناء عزف اللوحة. إن لوحة المفاتيح هذه لن ترسل بيانات انحناء الخطوة، ولكنها تستطيع أن تستقبل مثل هذه البيانات.

CONTROL CHANGE

هذه الرسالة تضيف تأثيرات مثل الإهتزاز وتغييرات الحجم التى تطبق اثناء عزف اللوحة.
بيانات CONTROL CHANGE تشمل رقم تحكم (لتمييز نوع التأثير) وقيمة تحكم (لتحدد حالة التشغيل/ الإيقاف وعمق التأثير).
التالى قائمة بالبيانات التى يمكن استقبالها باستخدام CONTROL CHANGE.

رقم التحكم	التأثير
7	VOLUME
64	HOLD1 *
1	MODULATION

* إن ضغط قدم البدالة يؤدي الى أن التأثير المستمر (HOLD1) يتم ارساله (رقم التحكم 64).

المتغيرات وعارضاتها

■ **KEYBOARD CHANNEL (القناة الأساسية) (الإبتدائي: 01)**
هذا المتغير يحدد قناة ارسال رسائل MIDI لهذه اللوحة.

TONE -
 RHYTHM -
 SONG BANK -
 |
!Keybd CH

■ **TONE MAP G/N (الإبتدائي: N)**

N: هذا الضبط يحدد خريطة النغمة العادية، التي تسمح باستقبال قيمة تغيير البرنامج في المدى من 0 حتى 99. فقط النغمات التي تناظر الـ 100 نغمة المثبتة لهذه اللوحة يمكن عزفها، وأرقام النغمات خارج هذا المدى سوف تهمل.

TONE -
 RHYTHM -
 SONG BANK -
 |
TonMap=N

G: هذا الضبط يحدد خريطة نغمة MIDI العام، التي تسمح باستقبال قيمة تغيير البرنامج في المدى من 0 حتى 127. كل من 128 نغمة MIDI العام ترمز أو توماتيكيا إلى احد نغمات اللوحة الـ 100 المثبتة كما هو موضح في صفحة A-2. اختر هذا الضبط عندما تريد أن تستمع إلى بيانات MIDI العام من كمبيوتر أو جهاز خارجي آخر.

TONE -
 RHYTHM -
 SONG BANK -
 |
TonMap=G

ملاحظة

- عزف نغمة بنك الأغنية يؤدي إلى ان كل متغيرات MIDI أن تعود إلى ضبوطاتها الإبتدائية.
- بيانات بنك الأغنية لا يمكن ارسالها كبيانات MIDI.
- رسائل MIDI لا يمكن استقبالها بينما تكون لوحة المفاتيح في وضع بنك الأغنية.

إصلاح الأخطاء

انظر صفحة	التصرف	السبب المحتمل	المشكلة
Ar-13, صفحة 14	١. ثبت المحول AC صحيحا، تأكد أن أقطاب البطاريات (+/-) موجهة صحيحا، وتأكد ان البطاريات غير منتهية.	١. مشكلة في مصدر الطاقة.	لا يوجد صوت للوحة
Ar-16 صفحة	٢. اضبط مفتاح POWER/MODE الى الوضع NORMAL.	٢. الطاقة غير موصلة.	
Ar-16 صفحة	٣. استخدم الزر MAIN VOLUME لتزود المستوى.	٣. ضبط المستوى منخفض جدا.	
Ar-16 صفحة	٤. العزف الطبيعي غير ممكن في لوحة المصاحبة بينما يكون مفتاح POWER/MODE مضبوطا على CASIO CHORD او FINGERED. غير ضبط المفتاح الى POWER/MODE NORMAL.	٤. المفتاح POWER/MODE فى موضع FINGERED او CASIO CHORD.	
Ar-13, صفحة 14	استبدل البطاريات مع مجموعة من البطاريات الجديدة أو استخدم محول التيار المتردد AC.	طاقة البطارية منخفضة	<p>أي من العلامات التالية أثناء استخدام طاقة البطارية.</p> <ul style="list-style-type: none"> • مؤشر اعتمام مصدر الطاقة • الجهاز غير موصل • العارضة تضيق بصورة متقطعة، معتمة، أو تصعب قراءتها • انخفاض غير طبيعي لمستوى السماعات/ سماعات الرأس • تشويه الصوت الناتج • تداخل عرضي في الصوت عند العزف بأصوات مرتفعة • إنهيار مفاجئ في الطاقة عند العزف بصوت مرتفع • تذبذب ضوء العارضة أو إعتمامها عند العزف بصوت مرتفع • الصوت الناتج مستمر حتى بعد أن تترك أو تنهي الضغط على مفتاح ما • إصدار صوت نغمة مختلف جذريا • نمط إيقاع غير طبيعي وعزف بنك الأغنية • فقدان الطاقة، تشويه الصوت، أو مستوى حجم منخفض عند العزف من كومبيوتر متصل أو جهاز MIDI • مستوى صوت الميكروفون منخفض بشكل غير طبيعي • تشوه في دخل الميكروفون • إعتمام مؤشر مصدر القدرة عند إستخدام الميكروفون • أخفاق مفاجئ في القدرة عند إستخدام الميكروفون
Ar-21 صفحة	استخدم الزر ACCOMP VOLUME لتزود المستوى.	مستوى المصاحبة الأوتوماتيكية مضبوط على 0.	لا يصدر صوت المصاحبة الأوتوماتيكية.
Ar-29 صفحة	غير قيمة متغير النقل او التنعيم الى 0 او 00.	التنعيم او متغير النقل مضبوطا الى قيمة غير 0 او 00.	المفتاح او التنعيم لا يتطابق عند العزف بالتوازي مع جهاز آخر.

المشكلة	السبب المحتمل	التصرف	انظر صفحة
نغمة بنك اغنية مفقودة.	١. جزء اليد-السفلى او اليد-اليمنى مفصولا. ٢. مستوى المصاحبة مضبوط على 0.	١. اختبر العارضة لترى ما اذا كان مؤشر احد الجزءين غير معروض. اذا كان ذلك، اضغط ازرار الأجزاء التالية لتشغيلها (LEFT ON/OFF, RIGHT ON/OFF). ٢. اضبط مستوى المصاحبة،	صفحة Ar-24 صفحة Ar-21
لا ينتج صوت عند عزف بيانات MIDI من كمبيوتر.	اسلاك MIDI غير موصلة صحيحا.	وصل اسلاك MIDI صحيحا.	صفحة Ar-30
نوت الجهير لبيانات MIDI العام التى يعاد عزفها بكمبيوتر تكون منخفضة بمقطع واحد.	TONE MAP محولة "N".	غير المتغير TONE MAP الى "G".	صفحة Ar-32
العزف في اللوحة ينتج صوت غير طبيعى عند توصيلها بكمبيوتر.	وظيفة الكمبيوتر MIDI THRU تكون موصلة.	افصل وظيفة MIDI THRU فى الكمبيوتر او افصل LOCAL CONTROL فى اللوحة.	انظر الوثائق التي تأتي مع كمبيوترك او المتابع.
ضوضاء تشوش عند توصيل ميكروفون ما .	١. إستخدام ميكروفون ما يختلف عن النوع الموصى به. ٢. إستخدام الميكروفون بالقرب من إضاءة فلورسنت.	١. إستخدم نوع الميكروفون الموصى به. ٢. حرك الميكروفون بعيداً عن مصدر التشوش.	صفحة Ar-17 صفحة Ar-17
لا يوجد صوت للميكروفون	١. ضبط مستوى صوت الميكروفون منخفض جداً. ٢. مفتاح تشغيل/ إيقاف الميكروفون مضبوط على وضع الإيقاف OFF.	١. زد ضبط مستوى صوت الميكروفون. ٢. غير ضبط مفتاح تشغيل/ إيقاف الميكروفون إلى وضع التشغيل ON.	صفحة Ar-17 صفحة Ar-17

CTK-496/CTK-700	نموذج:
٦١ مفتاح حجم - قياسى، ٥ مقاطع	لوحة المفاتيح:
١٠٠	النغمات:
١٢ نغمة أقصى (٦ لنغمات محددة)	التواكب:
١٠٠ متنوع (٢٣٦ خطوة، ل = ٢٠ إلى ٢٥٥) ٢ طرق للأصابع (CASIO CHORD, FINGERED) START/STOP, SYNCHRO/FILL-IN 0 حتى 9 (١٠ نغمة)	المصاحبة التلقائية نماذج الإيقاع: العزف: الأوتار: متحكم الإيقاع: مستوى المصاحبة:
١٠٠ PLAY/PAUSE, STOP, REW, FF, LEFT ON/OFF (ACCOMP), RIGHT ON/OFF (MELODY)	بنك الأغنية النغمات: المتحكمات:
اسم/رقم، قيمة/ اسم ضبوطات لوحة المفاتيح، TONE, RHYTHM, SONG BANK قيمة العزف، ميترونوم، تهيئة تزامن، مؤشر الضربة، ضبط المستوى اسم الوتر، شكل الوتر مؤشرات الأصابع، الأجزاء، رمز البديلة PLAY, PAUSE, REW, FF ٥ مقاطع مع مؤشرات حادة ومستوية، رمز المقطع او الأوتاف ٥ مقاطع	العارضة اسم العارضة: العزف: الوتر: الأصابع: حالة بنك الأغنية: المدرج الموسيقى: لوحة المفاتيح:
٥ اجراس - متعددة تستقبل	:MIDI
١٢ خطوة (-٦ نصف نغمة حتى +٥ نصف نغمة) متنوع (A4 = تقريبا ٤٤٠ هرتز ± ٥٠ سنت) من 0 حتى 9 (١٠ خطوات)	خصائص اخرى النقل: التنغيم: المستوى:
IN, OUT مقبس قياسى مقبس استريو قياسى (الخرج يكون أحادى السمع) مقاومة الناتج: ٧٨ Ω فرق الجهد الناتج: ٤ فولت أقصى (RMS) 9V DC مقبس قياسى (مع مقبض مستوى صوت الميكروفون) مقاومة الدخل: ٤٠ كيلو أم حساسية الدخل: ١٠ ميلي فولت	وحدات الإخراج وحدات MIDI: وحدات مستمرة: وحدة السماعات/ الناتج: وحدة امداد الطاقة: دخل الميكروفون:
نظام امداد طاقة مزدوج ست بطاريات مقاس AA تقريباً ٤ ساعات من التشغيل المتواصل بالنسبة للبطاريات القلوية تقريباً ساعتين من التشغيل المتواصل بالنسبة لبطاريات المنجنيز AD-5 يفصل التيار تقريبا ستة دقائق بعد آخر عملية مفتاح . يمكن مع طاقة البطارية فقط، يمكن اضعافها باليد.	امداد الطاقة: البطاريات: عمر البطارية: محول تيار متردد AC: فصل التيار أوتوماتيكي:
٢,٠ وات + ٢,٠ وات	ناتج السماعات:
7,7W-9V	استهلاك الطاقة:
١٣ سم، ٢ × ٣٥، ٤ × ٩٥، ٦	الأبعاد:
تقريباً ٨،٤ كجم (بدون البطاريات)	الوزن:

Blank musical staff with five lines.

Blank musical staff with five lines.

Blank musical staff with five lines.

Blank musical staff with five lines.

Blank musical staff with five lines.

Blank musical staff with five lines.

Blank musical staff with five lines.

Blank musical staff with five lines.

Blank musical staff with five lines.

Blank musical staff with five lines.

Blank musical staff with five lines.

LAYER		BRASS		PIANO	
80	STR PIANO	40	TRUMPET	00	PIANO 1
81	STR E.PIANO	41	TUBA	01	PIANO 2
82	CHOIR E.P	42	BRASS ENS	02	HONKY-TONK
83	CHOIR ORGAN	43	FR.HORN 1	03	STUDIO PIANO
84	STR GUITAR	44	FR.HORN 2	04	ELEC PIANO 1
85	STR HARP	45	BRASS 1	05	ELEC PIANO 2
86	BRASS STR	46	BRASS 2	06	ELEC PIANO 3
87	VIB PAD	47	SYN-BRASS 1	07	ELEC PIANO 4
88	12 STR GTR	48	SYN-BRASS 2	08	HARPSICHORD
89	CHOIR STR	49	SYN-BRASS 3	09	CLAVELECTRO
SPLIT/PERCUSSION		REED/PIPE		ORGAN	
90	BASS/PIANO	50	SOPRANO SAX	10	ELEC ORGAN 1
91	BASS/E.PIANO	51	ALTO SAX	11	ELEC ORGAN 2
92	BASS/VIB	52	TENOR SAX	12	ELEC ORGAN 3
93	BASS/GUT GTR	53	OBOE	13	ELEC ORGAN 4
94	V.BASS/OOH	54	CLARINET	14	CHURCH ORGAN
95	STR/PIANO	55	PICCOLO	15	PIPE ORGAN
96	STR/TRUMPET	56	FLUTE	16	REED ORGAN
97	VIBRAPHONE	57	RECORDER	17	ACCORDION
98	MARIMBA	58	PAN FLUTE	18	BANDONEON
99	PERCUSSION	59	WHISTLE	19	HARMONICA
		SYNTH-SOUND I		GUITAR/BASS	
		60	SYN-LEAD 1	20	GUT GUITAR
		61	SYN-LEAD 2	21	ACOUS GUITAR
		62	SYN-LEAD 3	22	JAZZ GUITAR
		63	SYN-CALLIOPE	23	ELEC GUITAR
		64	SYN-PAD 1	24	MUTE GUITAR
		65	SYN-PAD 2	25	DIST GUITAR
		66	SYN-PAD 3	26	WOOD BASS
		67	GLASS HMCA	27	ELEC BASS
		68	COUNTRY FARM	28	SLAP BASS
		69	SYN-BASS	29	BANJO
		SYNTH-SOUND II		STRINGS/ENSEMBLE	
		70	PEARL DROP	30	VIOLIN
		71	COSMIC SOUND	31	CELLO
		72	SOUNDTRACK	32	HARP
		73	SPACE PAD	33	STRINGS 1
		74	VOICE BASS	34	STRINGS 2
		75	APPLAUSE	35	STRINGS 3
		76	SYNTH-SFX	36	SYNTH-STR 1
		77	VEHICLE	37	SYNTH-STR 2
		78	PHONE	38	CHOIR
		79	FUNNY	39	VOICE OOH

جدول النوتة

(1)	(2)	(3)	(4)	(1)	(2)	(3)	(4)	(1)	(2)	(3)	(4)	(1)	(2)	(3)	(4)	(1)	(2)	(3)	(4)
00	12	A	000	10	12	A	016	20	12	A	024	30	12	A	040, 041	40	12	A	056
01	12	A	001	11	12	A	017	21	12	A	025	31	12	B	042, 043	41	12	B	058
02	6	A	003	12	12	A	018	22	12	A	026	32	12	A	045, 046, 047	42	6	A	057
03	6	A	002	13	6	A	015	23	12	A	027	33	12	A	048, 055	43	12	B	060
04	12	A	004	14	12	A	019	24	12	A	028	34	12	A	049	44	6	B	059
05	12	A	005	15	6	A	104	25	12	A	029, 030, 031, 084	35	6	A	044	45	12	B	061
06	6	A	008	16	12	A	020	26	12	B	032	36	12	A	050	46	6	B	069
07	6	A	009	17	6	A	021	27	12	B	033, 034, 035	37	6	A	051	47	12	B	062
08	12	A	006	18	12	A	023	28	12	B	036, 037	38	12	A	091, 052	48	6	B	063, 083
09	12	A	007	19	12	A	022	29	12	A	105	39	12	A	053	49	6	B	070
50	12	A	064	60	12	A	087	70	6	A	096	80	6	A	106	90	12	E	100, 116
51	12	A	065	61	6	A	081, 086	71	6	A	103	81	6	A	088, 107	91	6	E	117
52	12	A	066, 067	62	12	A	080	72	6	A	097	82	6	A	108	92	12	E	118
53	12	A	068	63	6	A	082	73	6	A	101	83	6	A	109	93	12	E	119
54	12	A	071	64	6	A	089	74	12	B	039	84	6	A	099, 110	94	12	E	120
55	12	C	072	65	6	A	090	75	12	D	126, 127	85	6	A	111	95	12	E	121
56	12	A	073	66	6	A	095	76	6	A	102	86	6	B	112	96	12	E	122
57	12	A	074, 079	67	6	A	092, 093, 098	77	6	D	125	87	6	A	113	97	12	A	010, 011, 014
58	12	A	075, 076, 077	68	6	A	054, 085, 094	78	12	D	124	88	6	A	114	98	12	A	012, 013
59	12	A	078	69	12	B	038	79	6	D	123	89	6	A	115	99	12	D	

- (1): رقم النغمة
(2): اقصى توابك
(3): نوع المدى
(4): رقم MIDI العام المناظر

- انظر الرسم التوضيحي بأسفل لتوضيح انواع المدى (A حتى E).
- ارقام MIDI العام المناظرة هي ارقام MIDI العام التي هي في وضع التأثير عندما يكون ضبط خريطة النغم هو "C".

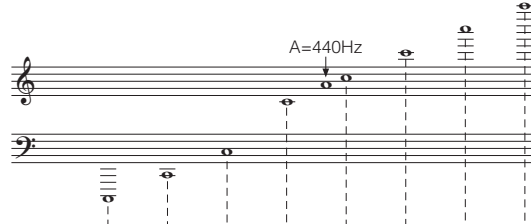

نوع المدى	C-1	C0	A0C1	A1C2	A2C3	C4	C5	C6	C7	C8	C9	G9
A (نوع قياسي)												
B*1 (آلات منخفضة الخطوة)												
C*2 (فقط "55 PICCOLO")												
D (تأثير الصوت)	لا يوجد مقياس للنغمات.											
E (التقسيم)	المقياس يتغير بالتناظر مع النغمة.											



مدى عزف اللوحة

*1 مع بيانات MIDI المستقبلية، النوت تعزف في مقطع واحد أو طي.



المدى القابل للعزف
(يستخدم النقل أو استقبال MIDI)

*2 مع بيانات MIDI المستقبلية، النوت تعزف في مقطع واحد أعلى.



المدى الذي تعزف فيه نفس النغمة في أقرب مقطع
كنتيجة للنقل و عملية استقبال بيانات MIDI.

خريطة وتر الأصابع

هذا الجدول يبين اصابع اليد اليسرى (شاملة الأشكال المقلوبة) لعدد من الأوتار شائعة الاستخدام. علامات هذه الأصابع تظهر أيضا في عارضة اللوحة.
الأوتار ذات علامة النجمة (*) لا يمكن عزفها في وضع الأصابع في هذه اللوحة.

ارقام اصابع اليد اليسرى :

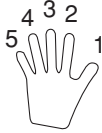

Chord Root	M	m	7	m7	dim7	M7	m7-5	dim
C	[5, 3, 1]	[5, 3, 1]	[5, 3, 2, 1]	[5, 3, 2, 1]	[5, 3, 2, 1]	[5, 3, 2, 1]	[5, 3, 2, 1]	[5, 3, 2]
C# (D♭)	[5, 3, 1]	[5, 3, 1]	[5, 3, 2, 1]	[5, 3, 2, 1]	[5, 3, 2, 1]	[5, 3, 2, 1]	[5, 3, 2, 1]	[5, 3, 2]
D	[5, 3, 1]	[5, 3, 1]	[5, 3, 2, 1]	[5, 3, 2, 1]	[5, 3, 2, 1]	[5, 3, 2, 1]	[5, 3, 2, 1]	[5, 3, 2]
E♭ (D#)	[5, 3, 1]	[5, 3, 1]	[5, 3, 2, 1]	[5, 3, 2, 1]	[5, 3, 2, 1]	[5, 3, 2, 1]	[5, 3, 2, 1]	[5, 3, 2]
E	[5, 3, 1]	[5, 3, 1]	[5, 3, 2, 1]	[5, 3, 2, 1]	[5, 3, 2, 1]	[5, 3, 2, 1]	[5, 3, 2, 1]	[5, 3, 2]
F	[5, 3, 1]	[5, 3, 1]	[5, 3, 2, 1]	[5, 3, 2, 1]	[5, 3, 2, 1]	[5, 3, 2, 1]	[5, 3, 2, 1]	[5, 3, 2]
F# (G♭)	[5, 3, 1]	[5, 3, 1]	[5, 3, 2, 1]	[5, 3, 2, 1]	[5, 3, 2, 1]	[5, 3, 2, 1]	[5, 3, 2, 1]	[5, 3, 2]
G	[5, 3, 1]	[5, 3, 1]	[5, 3, 2, 1]	[5, 3, 2, 1]	[5, 3, 2, 1]	[5, 4, 2, 1]	[5, 3, 2, 1]	[5, 3, 2]
A♭ (G#)	[5, 3, 1]	[5, 3, 1]	[5, 4, 2, 1]	[5, 4, 2, 1]	[5, 3, 2, 1]	[5, 4, 2, 1]	[5, 4, 2, 1]	[5, 3, 2]
A	[5, 3, 1]	[5, 3, 1]	[5, 4, 2, 1]	[5, 4, 2, 1]	*	[5, 4, 2, 1]	[5, 4, 2, 1]	[5, 3, 2]
B♭ (A#)	[5, 3, 1]	[5, 3, 1]	[5, 4, 2, 1]	[5, 4, 2, 1]	*	[5, 4, 2, 1]	[5, 4, 2, 1]	[5, 3, 2]
B	[5, 2, 1]	[5, 2, 1]	[5, 3, 2, 1]	[5, 3, 2, 1]	*	[5, 3, 2, 1]	[5, 4, 2, 1]	[5, 3, 2]

Chord Root Type	aug	sus4	7 sus4	m add9	m M7	7-5	add9
C	[5, 3, 1]	[5, 2, 1]	[5, 3, 2, 1]	[4, 3, 2, 1]	[5, 3, 2, 1]	[5, 3, 2, 1]	[4, 3, 2, 1]
C# (Db)	[5, 3, 1]	[5, 2, 1]	[5, 3, 2, 1]	[4, 3, 2, 1]	[5, 3, 2, 1]	[5, 3, 2, 1]	[4, 3, 2, 1]
D	[5, 3, 1]	[5, 2, 1]	[5, 3, 2, 1]	[4, 3, 2, 1]	[5, 3, 2, 1]	[5, 3, 2, 1]	[4, 3, 2, 1]
Eb (D#)	[5, 3, 1]	[5, 2, 1]	[5, 3, 2, 1]	[4, 3, 2, 1]	[5, 3, 2, 1]	[5, 3, 2, 1]	[4, 3, 2, 1]
E	[5, 3, 1]	[5, 2, 1]	[5, 3, 2, 1]	[4, 3, 2, 1]	[5, 3, 2, 1]	[5, 3, 2, 1]	[4, 3, 2, 1]
F	[5, 3, 1]	[5, 2, 1]	[5, 3, 2, 1]	[4, 3, 2, 1]	[5, 3, 2, 1]	[5, 3, 2, 1]	[4, 3, 2, 1]
F# (Gb)	[5, 3, 1]	[5, 2, 1]	[5, 3, 2, 1]	[4, 3, 2, 1]	[5, 3, 2, 1]	[5, 3, 2, 1]	[4, 3, 2, 1]
G	[5, 3, 1]	[5, 2, 1]	[5, 3, 2, 1]	[4, 3, 2, 1]	[5, 4, 2, 1]	[5, 3, 2, 1]	[4, 3, 2, 1]
Ab (G#)	[5, 3, 1]	[5, 2, 1]	[5, 4, 2, 1]	[4, 3, 2, 1]	[5, 4, 2, 1]	[5, 4, 2, 1]	[4, 3, 2, 1]
A	[5, 3, 1]	[5, 2, 1]	[5, 4, 2, 1]	[4, 3, 2, 1]	[5, 4, 2, 1]	[5, 4, 2, 1]	[4, 3, 2, 1]
Bb (A#)	*	[5, 2, 1]	[5, 4, 2, 1]	[4, 3, 2, 1]	[5, 4, 2, 1]	[5, 4, 2, 1]	[4, 3, 2, 1]
B	*	[5, 2, 1]	[5, 3, 2, 1]	[5, 3, 2, 1]	[5, 3, 2, 1]	[4, 3, 2, 1]	[5, 3, 2, 1]

قائمة آلات النقر أو الطبلة

• PERCUSSION (النجمة 99) ترمز الى ٣٩ صوت طبلة للوحة كما هو موضح باسفل. الصوت المرموز لكل مفتاح موضح أعلى اللوحة.

* لن يتتج اى صوت عندما تكون المفاتيح فى هذا المدى مضغوطة.

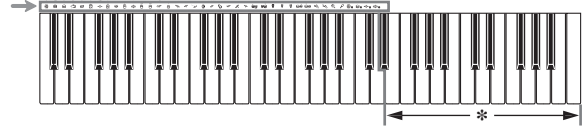

	BASS DRUM		OPEN HI-HAT		COWBELL		LOW TIMBALE
	SIDE STICK		LOW-MID TOM		CRASH CYMBAL 2		HIGH AGOGO
	ACOUSTIC SNARE		HIGH-MID TOM		CLAVES		LOW AGOGO
	HAND CLAP		CRASH CYMBAL 1		RIDE CYMBAL 2		CABASA
	ELECTRIC SNARE		HIGH TOM		RIDE CYMBAL 1		MARACAS
	LOW FLOOR TOM		RIDE CYMBAL 1		CHINESE CYMBAL		VOICE BASS DRUM
	CLOSED HI-HAT		RIDE BELL		TAMBOURINE		VOICE SNARE
	HIGH FLOOR TOM		SPLASH CYMBAL		MUTE HIGH CONGA		VOICE CLOSED HI-HAT
	PEDAL HI-HAT				OPEN HIGH CONGA		VOICE OPEN HI-HAT
	LOW TOM				LOW CONGA		
					HIGH TIMBALE		

LATIN II/VARIOUS I	JAZZ/FUSION	POPS I
80 PUNTA	40 BIG BAND	00 CLUB POP
81 CUMBIA	41 SLOW SWING	01 VOCAL POP
82 SKA	42 SWING	02 RAP POP
83 TEX-MEX	43 FOX TROT	03 FUNKY POP 1
84 SALSA	44 JAZZ WALTZ	04 SOUL BALLAD
85 FOLKLORE	45 MODERN JAZZ	05 POP BALLAD
86 PASODOBLE	46 COOL	06 LOVE BALLAD
87 RUMBA CATALANA	47 HARD BOP	07 FUNKY POP 2
88 SEVILLANA	48 ACID JAZZ	08 EPIC BALLAD
89 FOLK	49 LATIN FUSION	09 LITE POP
VARIOUS II	DANCE/FUNK	POPS II
90 COUNTRY	50 VOCAL GROOVE	10 16 BEAT SHFL
91 BLUEGRASS	51 RAVE	11 16 BEAT POP
92 TOWNSHIP	52 CLUB GROOVE	12 16 BEAT FUNK
93 FAST GOSPEL	53 TECHNO	13 8 BEAT POP
94 SLOW GOSPEL	54 TRANCE	14 8 BEAT SOUL
95 ADANI	55 HOUSE	15 8 BEAT SHFL
96 BALADI	56 GROOVE SOUL	16 DANCE POP 1
97 BAROQUE	57 DISCO	17 DANCE POP 2
98 ENKA	58 RAP	18 POP FUSION
99 NEW AGE	59 FUNK	19 FOLKIE POP
	EUROPEAN	ROCK I
	60 POLKA 1	20 ROCK WALTZ
	61 POLKA 2	21 SLOW ROCK 1
	62 MARCH 1	22 SLOW ROCK 2
	63 MARCH 2	23 SOFT ROCK 1
	64 WALTZ	24 SOFT ROCK 2
	65 VIENNESE WALTZ	25 SOFT ROCK 3
	66 FRENCH WALTZ	26 POP ROCK 1
	67 SLOW WALTZ	27 POP ROCK 2
	68 SERENADE	28 50'S ROCK
	69 TANGO 1	29 60'S SOUL
	LATIN I	ROCK II
	70 BOSSA NOVA	30 4 BEAT ROCK
	71 SAMBA	31 ROCK
	72 MAMBO	32 HEAVY ROCK
	73 RHUMBA	33 8 BEAT ROCK
	74 CHA-CHA-CHA	34 STRAIGHT ROCK
	75 MERENGUE	35 HEAVY METAL
	76 REGGAE	36 TWIST
	77 BOLERO	37 NEW ORLNS R&R
	78 TANGO 2	38 CHICAGO BLUES
	79 LAMBADA	39 R&B

Models **CTK-496/CTK-700 MIDI Implementation Chart** Version: 1.0

Function ...	Transmitted	Recognized	Remarks
Basic Channel Default Changed	1 1-16	1-4, 10 1-4, 10	
Mode Default Messages Altered	Mode 3 X *****	Mode 3 X *****	
Note Number True voice	36-96 *****	0-127 36-96 *1	١° : يعتمد على النغمة
Velocity Note ON Note OFF	O 9nH V = 75, 100 *2 X 9nH V = 0	O 9nH V = 1-127 X 9nH V = 0, 8nH V = *3	٣° : لا يوجد علاقة
After Touch Key's Ch's	X X	X X	
Pitch Bender	X	O	
Control Change	1 6, 38 7 10 11 X X X X	O X O X X X	Modulation Data entry Volume Pan Expression

	64 100, 101 120 121	O X X X	O X X X	Hold1 RPN LSB, MSB All sound off Reset all controller
Program Change	: True #	O 0-99 *****		O 0-127 *4 *****
System Exclusive		X	X	
System Common	: Song Pos : Song Sel : Tune	X X X	X X X	
System Real Time	: Clock : Commands	X X	X X	
Aux Messages	: Local ON/OFF : All notes OFF : Active Sense : Reset	X X X X	X O O X	
Remarks	<p>٢٠ ٧ (السرعة) = عندما تكون البيانات على الترتيب عندما تكون قيمة مستوى الصوت الرئيسية لهذه الوحدة هي من ٩ إلى ٢ و ٧=5 عندما تكون قيمة مستوى الصوت الرئيسية هي ١ أو صفر.</p> <p>٤٠ اعتماداً على GM ضبط خريطة النغمة (صفحة A٢-31).</p>			

Mode 1 : OMNI ON, POLY
Mode 3 : OMNI OFF, POLY

Mode 2 : OMNI ON, MONO
Mode 4 : OMNI OFF, MONO

O : Yes
X : No



هذه العلامة الدائرة تشير إلى قانون التأكد من الحماية البيئية في ألمانيا.

CASIO®

CASIO COMPUTER CO.,LTD.
6-2, Hon-machi 1-chome
Shibuya-ku, Tokyo 151-8543, Japan



MA0502-B Printed in China
CTK496/700AR1A

Free Manuals Download Website

<http://myh66.com>

<http://usermanuals.us>

<http://www.somanuals.com>

<http://www.4manuals.cc>

<http://www.manual-lib.com>

<http://www.404manual.com>

<http://www.luxmanual.com>

<http://aubethermostatmanual.com>

Golf course search by state

<http://golfingnear.com>

Email search by domain

<http://emailbydomain.com>

Auto manuals search

<http://auto.somanuals.com>

TV manuals search

<http://tv.somanuals.com>