

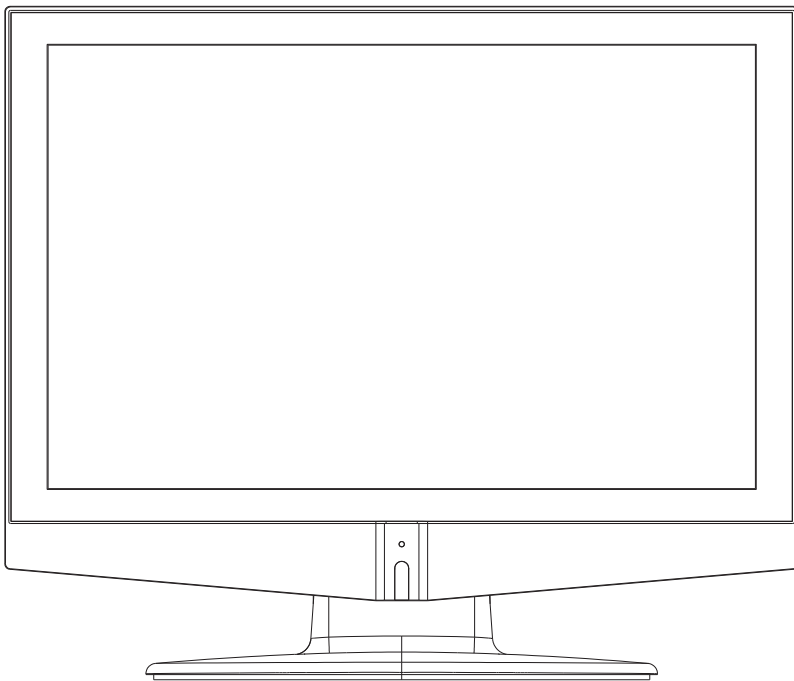

High-Definition LCD TV

**LCD1922**



# Operating Instructions

# Important Safety precautions

**Do not put the machine in open air or humid place to avoid of short circuit, fire inside machine or danger of electric shock.**

**There is high voltage in the unit, do not arbitrarily open the case and conduct maintenance to prevent electric shock.**

**Do not put the machine on swinging trammer, ramp and table, to avoid of damage on body caused in falling of the machine.**

**Do not fall any liquid or foreign material into internal side of the machine to avoid of fire or electric shock. Do not stack any object on top of the machine.**

**Do not place water container around the machine to prevent it from dripping or spattering.**

- **Main plug or an appliance coupler is used as the disconnect device, the disconnect device shall remain readily operable.**
- **Class I apparatus shall be connected to a mains socket outlet with a protective earthing connection.**



**The symbol means: Dangerous, High voltage, please prevent from electric shock.**



**The symbol means: Please do not replace the safety parts optionally, when you service equipment.**

## Application precautions

**For keeping excellent operating state of your high-definition color television, please read following items carefully before application of the product:**

High voltage exists on backlight of television, do not open rear cover of it without authorization. Do not put heavy on screen.

Do not make product expose to moisture, or place it under strong light directly.

Do not use the product in condition of noise or high-magnetic field; please keep product away from fire source or strong vibration source.

Do not contact product with chemical preparations, or use, store product in condition of chemical gas.

Please cut off power supply before assemble, disassemble or connect peripheral equipments.

Please cut off power and make contact with agent or service center of our Company if fault or abnormal condition occurs, for example, abnormal smell occurs, or temperature is too high.

Do not receive and watch a still picture for long time.

Do not reconstruct the equipment without authorization.

Do not touch screen with hand directly.

Please wipe off dust from screen by using soft cloth after power cut; remove water or spittle on screen immediately; clean screen with ethane while not use acetone, toluene, or alcohol etc.

Application time of standby power switch should not exceed 12 hours.

Please cut off AC power supply if no application with the television for long time.

Please take out the batteries from remote control in time if no application with remote control for long time to prevent leakage of battery electrolyte.

Please remain a clearance of 5mm between complete machine and wall surface for heat elimination while using it in mode of hanging it on wall.

Please pull out power plug and disassemble antenna connection during lightning strike to prevent the machine from lightning strike.



For any modification caused in upgrading of machine, such as menu style, should be subjected to change without prior notice.

Welcome purchasing CURTIS high-definition color television.  
Please read the manual carefully before application,  
and operate it according to normative step.  
Thanks for your cooperation!

# Contents

<b>Feature</b> .....	<b>1</b>
<b>Technical specification</b> .....	<b>1</b>
<b>Inspection on complete machine</b> .....	<b>2</b>
<b>Accessories</b> .....	<b>2</b>
<b>Signal connection</b> .....	<b>2</b>
1. Rear terminal chart.....	<b>3</b>
2. Signal connection chart.....	<b>3</b>
<b>Starting preparation</b> .....	<b>3</b>
1. Assemble batteries for remote controller.....	<b>3</b>
2. Assemble power supply.....	<b>4</b>
<b>Illumination on control of remotor control</b> .....	<b>5</b>
<b>Illumination of panel key</b> .....	<b>6</b>
<b>Illumination on menu operation</b> .....	<b>6</b>
<b>Operating illumination</b> .....	<b>6</b>
1. Turn on/Turn off power supply.....	<b>6</b>
2. Set input signal source.....	<b>7</b>
3. Automatic channel search.....	<b>7</b>
4. Channel option.....	<b>7</b>
5. Adjustment and control of image color.....	<b>8</b>
6. Adjustment of sound effect.....	<b>9</b>
7. OSD Property.....	<b>9</b>
8. Optimization setting.....	<b>9</b>
9. Component screen position setting.....	<b>9</b>
10. Parental Control.....	<b>10</b>
<b>Special function of remote controller</b> .....	<b>11</b>
<b>Support PC signal input</b> .....	<b>11</b>
<b>Failure analysis</b> .....	<b>12</b>
<b>Maintenance</b> .....	<b>13</b>
<b>Cleanness of screen</b> .....	<b>13</b>
<b>Suggestion feedback</b> .....	<b>13</b>
<b>Product recommendation</b> .....	<b>13</b>
<b>MEMO</b> .....	<b>13</b>
<b>My MEMO</b> .....	<b>13</b>

## Feature

- High resolution 1440×900
- High brightness
- High contrast
- Wide visual angle
- YP<sub>B</sub>P<sub>R</sub> high-definition input terminal, supports 576i, 720P, 1080i
- VGA PC interface, supports WXGA
- HDMI digital input interface, supports 576i, 720P, 1080i, 1080P
- Multi-system receiver
- Open function menu, English interface display

## Technical specification

System of broadcast signal	NTSC
System of video signal	PAL/NTSC
Saved channels	AIR 2-69, Cable 1-125
RF	RF Input impedance: 75 Ω Coaxial cable
Video input	VIDEO Input impedance: 75 Ω Input voltage: 1V <sub>p-p</sub> 3db
	S-VIDEO Input impedance: 75 Ω Input voltage: Y: 1V <sub>p-p</sub> C: 0.3 V <sub>p-p</sub> 3db
Audio	Input impedance>10k Ω Input voltage: 0.2-2V (rms)
Audio input	LR sound input
	PC sound input
Audio output	Earphone output: 3.5mm Jack 50mw
	Loudspeaker 2×3W (4 Ω)
Power supply	120V~ 60HZ
Power consumption of complete machine	<60W
Power consumption for standby	<3W
External dimensions of complete machine	Desk-top: 52×20×45 (cm)
Height-to-width ratio of screen	16:10
Weight	Desk-top: 4.5kg
Operating condition	Temperature: 3-35°C Humidity: 20%-80% Pressure: 86-108Kpa
Fixed definition	1440×900
Max visible image size	48cm
Brightness	300cd/m <sup>2</sup>
Contrast	1000:1

Specifications contained herein are subject to change without prior notice

Visual degree (Lo/3)	Horizontal direction 120°, vertical direction 80°
Tailing time of motional image	<5ms
Color gamut	>30%

## Accessories

Remote control	1
Power line	1
Instruction manual	1
Batteries (AAA)	2

## Signal connection

### 1. Rear terminal chart

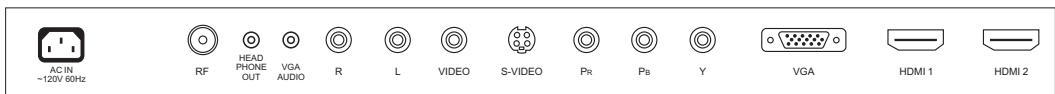
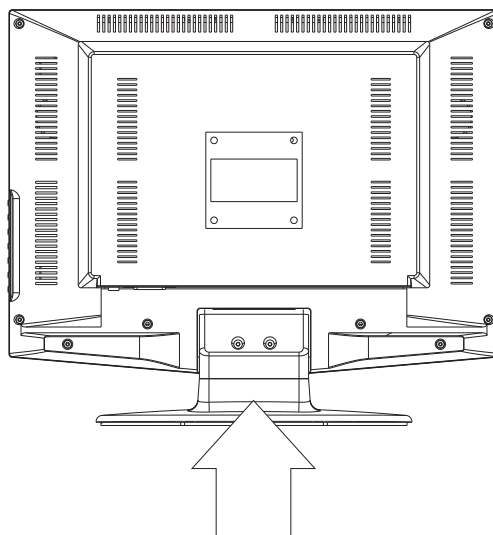

## 2. Signal connection chart

Please connect audio line, video line according to connecting method shown in figure in state of power off.

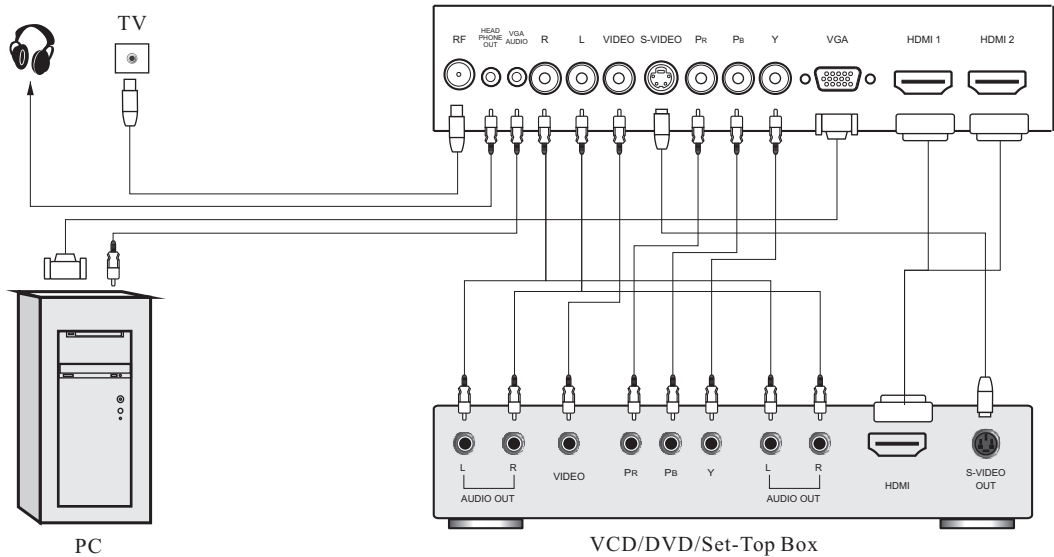

### Note:

- Please connect output terminal of signal source with corresponding input terminal of the machine by using appropriate signal line, and guarantee excellent contact.
- Do not insert or pull out input/output signal terminal in state of electrified.
- Starting order is important for computer, please start up machine after started up peripheral equipment.

## Starting preparation

### 1. Assemble batteries for remote controller

- Disassemble batteries cover on rear side of remote control.
- Interpose two pieces of new 1.5V AAA alkaline batteries, and match positive pole and negative pole of batteries to positive pole and negative pole of remote control respectively.
- Put batteries cover to original position lightly.

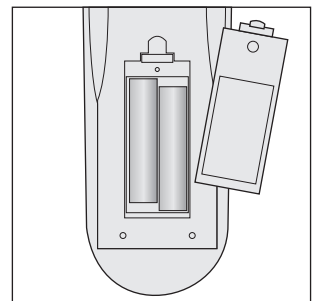







### Note:

- Do not use new battery with used battery in mix; do not use manganese battery with alkaline battery in mix;
- Please use the Remote control carefully to avoid of falling, damping, or damaging it.
- Please take out the batteries from Remote control in time if no application with Remote control for long time, or batteries is used up, to prevent leakage of battery electrolyte.
- After took out used batteries from Remote control, please treat it in appropriate and green method.

### 2. Assemble power supply

Insert power plug into power socket of LCD display.

## Illumination on control of Remote control

Button	Function
	Stand-by/on
INFO	Information
SLEEP	Sleep timing on/off
0~9	Number selection
-/--	Digit selection
	Program reviewing
TV/VIDEO	Signal source menu select/exit
PICTURE	Picture mode selection
SOUND	Sound mode selection/exit
MENU	Menu selection/exit
	Choose the previous item
	Choose the next item
	Display the previous menu/item value decrease
	Display the next menu/item value increase/Confirmation
VOL+	Volume decrease
VOL-	Volume increase
CH+	Program number increase
CH-	Program number decrease
	Mute on/off
CC	Select the closed caption mode
P.G.	Enter the parental control
SAP	Select the mode Mono/Stereo/SAP
ENTER	Confirmation



## Illumination of panel key

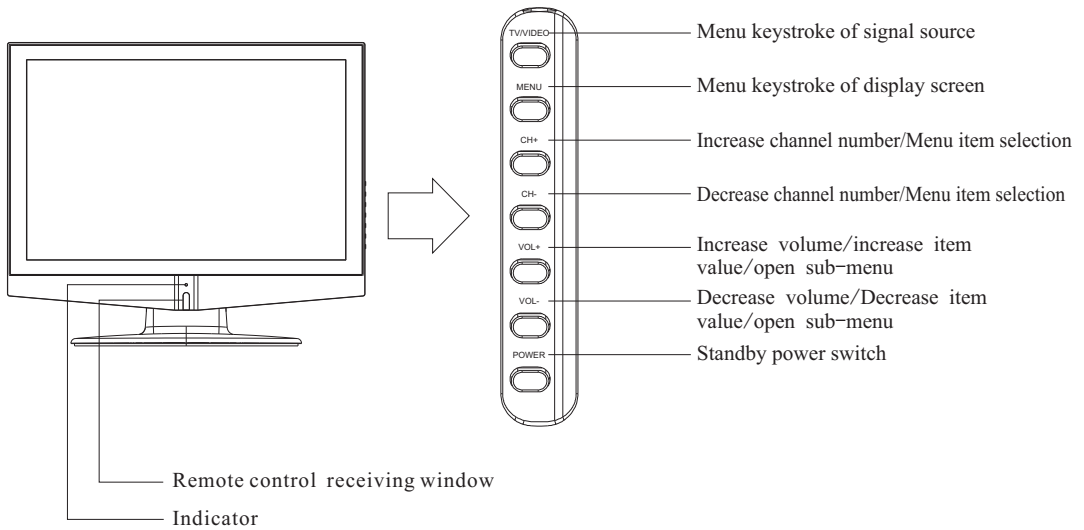



---

## **Illumination on menu operation**

User could preset channel, adjust image and sound, and conduct other adjustment by using operating keystrokes on screen.

Or preset channel, adjust image and sound, and conduct other adjustment by using functional key on remote controller.

## **Operating illumination**

### **1. Turn on/Turn off power supply**

- Press “ $\phi$ ” on remote control (or press key of POWER on panel) to start system: Power indicator should change from red to green, and the machine should be started several seconds later.
- Press “ $\phi$ ” on remote control (or press POWER on panel) to finish playing: Power indicator on front panel should change from green to red, and the machine should return standby state.

### **2. Set input signal source**

- Press “TV/VIDEO” on remote control to open source menu.
- Press “ $\blacktriangle$   $\blacktriangledown$ ” to select item of source.
- Press “ENTER/  $\blacktriangleright$ ” to confirm

### 3 Automatic channel search



(a)

Select receiving state of TV signal.

Press "MENU" and "◀▶" to open TV "Channel" menu, shown as figure (a).

Press "▲▼" to select item of "Auto Search"

Press "Enter" or "▶" to start "Auto Search".

Press "MEMU" to exit during auto searching.

### 4 Channel option

Press "▲▼" to select item of "Channel".

Press "◀▶" to select channel number.

Press "▲▼" to select item of "System".

Press "◀▶" to select system of TV: STD→IRC→HRC→AIR.

Press "▲▼" to select item of "Fine Tuning".

Press "◀▶" to repeatedly until get best playing effect.

Press "▲▼" to select item of "Channel Edit".

Press "◀▶" to select "Added/ Erased".

Setting to ERASE, the channel will not selected by CH+/CH- key.

### 5 Adjustment and control of image color

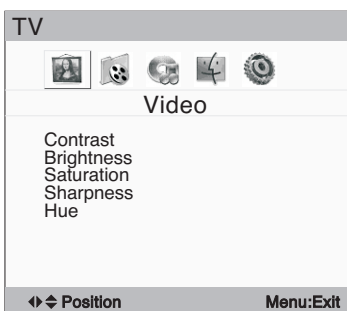

(b)

Press "MENU" to open menu, and press "◀▶" to select "Video", shown as figure (b).

Press "▲▼" to select item of "Contrast"

Press "◀▶" to increase or reduce value of contrast.

Press "▲▼" to select item of "Brightness"

Press "◀▶" to increase or decrease value of brightness.

Press "▲▼" to select item of "Saturation".

Press "◀▶" to increase or decrease value of color saturation.

Press "▲▼" to select item of "Sharpness".

Press "◀▶" to adjust level of Sharpness: 0→1→2→3→4→5→6→7

Press "MENU" to exit state of menu selection.



#### Note:

Item of color hue should be adjustable while displaying in high brightness in state of NTSC.

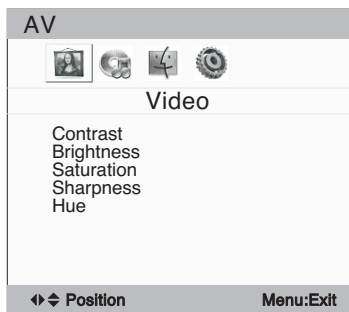

(c)

Under signal input state of AV and S-VIDEO,  
 Press "MENU" to open menu.  
 Press "◀▶" to select "Video", shown as figure.(c)  
 Press "▲▼" to select item of "Hue".  
 Press "◀▶" to decrease or increase value of color hue.  
 Press "MENU" to exit state of menu selection.



**Note:**

**Item of color hue should be adjustable while displaying in high brightness in state of NTSC.**

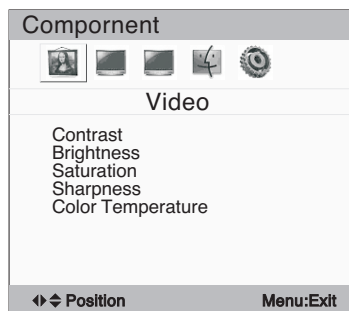

(d)

Under signal input state of Component,  
 Press "MENU" to open menu.  
 Press "◀▶" to select "Video", shown as figure (d).  
 Press "▲▼" to select "Color Temperature".  
 Press "Enter" or "▶" to enter into color temperature sub menu.  
 Press "▲▼" to select "Warm/Standard/Cool", and the component will take effect currently on screen.  
 Press "Enter" or "▶" to confirm.  
 Press "Menu" to exit sub menu

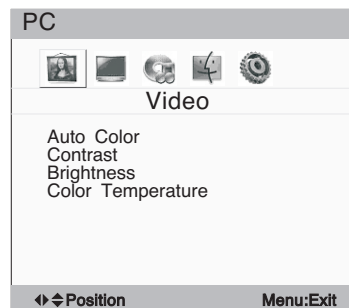

(e)

Under signal input state of VGA:  
 Press "MENU" to open menu.  
 Press "◀▶" to select "Video", shown as figure (e).  
 Press "▲▼" to select item of "Auto Color".  
 Press "◀▶" to achieve automatic adjustment effect of image.  
 Press "MENU" to exit state of menu selection.

## 6. Adjustment of sound effect

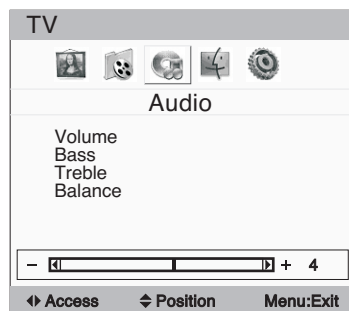

(f)

Press "MENU" key to open menu.  
 Press "◀▶" to select menu of "Audio", shown as figure (f).  
 Press "▲▼" to select item of "Volume", press "◀▶" to increase or decrease value of volume.  
 Press "▲▼" to select item of "Bass", press "◀▶" to increase or decrease value of volume.  
 Press "▲▼" to select item of "Treble", press "◀▶" to increase or decrease value of volume.  
 Press "▲▼" to select item of "Balance", press "◀▶" to increase or decrease balance effect of left and right sound channel.  
 Press "MENU" to exit state of menu selection.

## 7 OSD Property



(g)

Press "MENU" to open menu.

Press "◀▶" to select "SETUP", shown as figure (G).

Press "▲▼" to select item of "Language", and press "Enter or ▶" to select item of language.

Press "▲▼" to select item of "H.Position", and press "◀▶" to adjust horizontal position of OSD menu.

Press "▲▼" to select item of "V.Position", and press "◀▶" to adjust vertical position of OSD menu.

Press "▲▼" to select item of "Menu Timeout", and press "◀▶" to set sojourn time of OSD menu.

Press "▲▼" to select item of "Menu Transparent", and press "◀▶" to select transparency level of OSD menu as:

0→1→2→3→4→5

Press "▲▼" to select item of "Zoom", and press "◀▶" to select size of OSD menu as:

\*1→\*2

Press "MENU" to exit state of menu selection.

## 8 Optimization setting

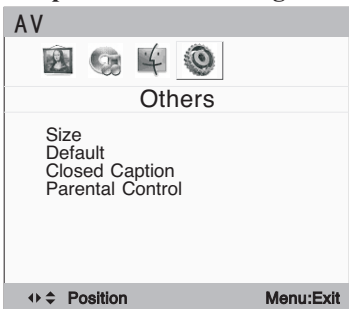

(h)

Press "MENU" to open menu.

Press "◀▶" to select "Others", shown as figure (h).

Press "▲▼" to select item of "Default".

Press "◀▶" to reset to factory setting state.

Press "▼▲" to select item of "SIZE".

Press "◀▶" to select "4:3", "16:9".

Press "MENU" to exit submenu.

Closed caption and parental control for TV,AV,S-video only.

## 9 Parental Control

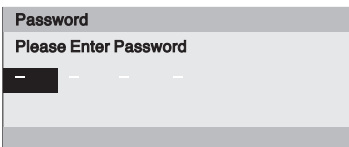

Press P.G. on remote control. to open Parental Control

When doing this for first time, enter default password "0000"

Enter the default password, then you could enter the Parental Control.



Press "▲▼" to select "Status" and press "◀▶" button to select on or off.

Press "▲▼" to select "New password" and press "Enter" button, enter new password twice, the new password will now take effect.

Press "▲▼" to select "TV Guidelines" and press "Enter" button to enter TV Guidelines menu.



### Note:

**Selection: "H.Position" and "V.Position" is uncontrollable if "Menu size" is "2".**

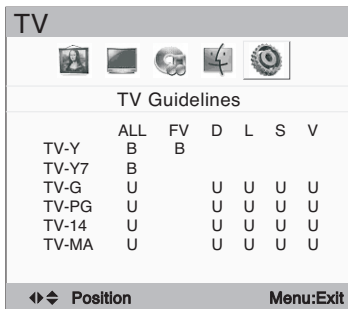

Press “▲▼” to select “TV Guidelines” and press “◀▶” button to enter. Press menu to set Block or Unblock.

Press “▲▼” to select “Movie Guidelines” and press “◀▶” button to confirm operation.

None→.G→.PG→PG13→.R→NC17→.X

Press “▲▼” to select “Canadian English” and press “◀▶” button to confirm operation.

None→C→C8+→G→PG→14+→18+

Press “▲▼” to select “Canadian French” and press “◀▶” button to confirm operation.

None→G→8ans+→13ans+→16ans+→18ans+

CC

Press “▲▼” to select “Clse Caption” or press “CC” on Remote control, to select different CC or TT status.

OFF→CC1→CC2→CC3→CC4→TT1→TT2→TT3→TT4

BTSC Sound

Press “SAP” on Remote control, to select BTSC sound status.

MONO→STEREO→SAP

## 10 Component screen position setting

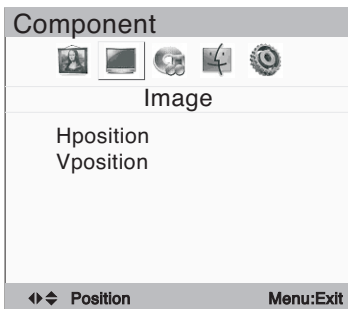

(i)

Under signal input state of Component:

Press “MENU” to open menu.

Press “◀▶” to select menu of “Image”, shown as figure (I).

Press “▲▼” to select item of “H.Position”.

Press “◀▶” to move position of image horizontally.

Press “▲▼” to select item of “V.Position”.

Press “◀▶” to move position of image vertically.

Press “MENU” to exit state of menu selection.

## 11 PC Image setting

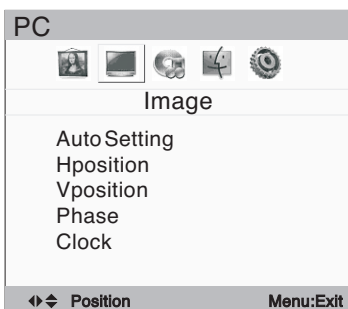

(j)

Under signal input state of PC:

Press “MENU” to open menu.

Press “◀▶” to select menu of “Image”, shown as figure (I).



Press “▲▼” to select item of “Auto Setting”.

Press “Enter” button to adjust Auto image.

Press “▲▼” to select item of “H.Position”, “V.Position”, “Phase”, “Clock”.

Press “◀▶” to adjust the value of each item respectively from 1-100

## Special function of remote controller

Playback channel (  )	User could press “  ” on remote control to return to last program while watching program.
Shortcut function (C.C)	User could press “SIZE” on remote control to display size proportion information while watching program. OFF→CC1→CC2→CC3→CC4→TT1→TT2→TT3→TT4
Image mode selection (Picture)	User could press “P.P” on remote control repeatedly to display image with different effect while watching program. Normal →User → Movie → Drama→ DV
Sound mode selection (Sound)	User could press “S.P” on remote control repeatedly to display different sound effect on screen while watching program Normal →User → Movies → Music→ News
Setting of closing time (SLEEP)	Press “SLEEP” on remote control repeatedly to select closing time, for example: close machine automatically 10 minutes later if 10 is selected, of which “Close” denotes no closing time is set. Off →10 →20 →30 →60 →90→120

## Support PC signal input

Mode	Definition	Refresh rate
VGA	640×480	60Hz
SVGA	800×600	60Hz
XGA	1024×768	60Hz
WXGA	1280×768	60Hz
SXGA	1280×1024	60Hz
WXGA+	1440×900	60Hz

## Failure analysis

For abnormal condition occurring during operation, please perform inspection according to following condition, and contact after-sale service department if abnormal condition has not be eliminated yet.

<b>No raster</b>	Check if power supply is connected well
	Check if power switch is turned on
	Check if the machine is in state of standby
	Check if signal source output is normal under current playing state
	Turn off main power supply and start up machine two minutes later
<b>Disturbance with image and accompanying sound</b>	Check if direction, position, and connection of antenna is temperate
	Check if signal is disturbing under current playing state
	Check if disturbance is sent out from electric application around the machine (please adjust position of antenna to decrease disturbance to lower degree)
	Check if power voltage of the machine and signal source are steady
	Check if grounding of signal line is in good condition
	Check if there is a certain building that maybe reflect broadcast wave in environment of your family
	(Please adopt high-direction, high-sensitivity antenna to improve picture quality)
<b>No image and accompanying sound</b>	Check if power line is connected well
	Check if switch of main power supply or key of standby is opened
	Check if signal source output is normal under current playing state
	Check if setting of brightness of picture, contrast and volume are set correctly
<b>No accompanying sound, but image is normal</b>	Check if accompanying sound input is normal
	Check volume setting
	Check mute setting
<b>Remote controller failure</b>	Check contact, polarity of battery deposited in remote controller or replace batteries
	Check if there is a barrier between emitter window of remote control and receiver window of the machine
	Clean emitter window of remote control and receiver window of the machine
<b>No color with image</b>	Check color setting
	Check if signal source output is normal under current playing state



**Note:**

Please contact after-sale service department if no effect occur after performed inspection abovementioned. Do not open rear cover of machine without authorization.

---

## Maintenance

For safety reason, please shut down main power supply, and then pull out power plug and various signal plugs of the machine.

## Cleanness of screen

Refer to "Application precautions".

## Suggestion feedback

Please apprise your suggestion on the machine to us so that designer of us could improve function of machine so much the better.

## Product recommendation

Please apprise the special function and feature of the machine to your friends to share happiness brought from high technology audio-visual equipment.

## MEMO

It is used for recording individual memo, as well as recording any rationalization proposals relating to the machine momentarily. User could fill these proposals into "Suggestion feedback Sheet" provided during visiting tech support of our Company so that we can treat it in time.

## My MEMO

### Note:

**The actual machine may vary from operation manual.**

**Please read the manual carefully and keep it well for future possible direction.**

**Thanks for your application!**







*LCD TV de Haute Définition*

**LCD1922**

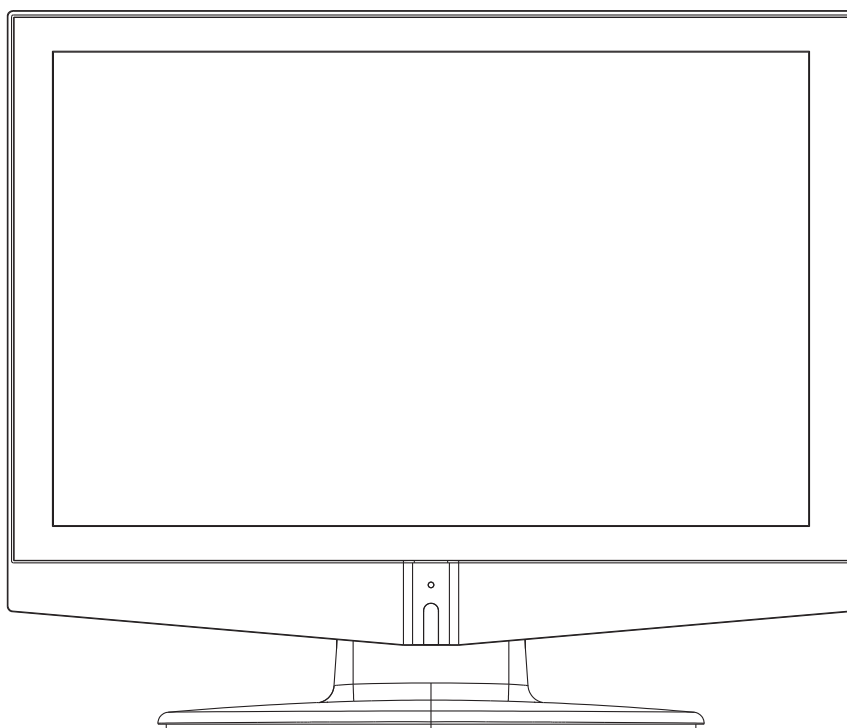

**Instructions d' Opération**

# Précautions de Sécurité importantes

Ne mettez pas la machine en l' air ou dans une place humide pour éviter le circuit court, du feu à l' intérieur de la machine ou pour éviter le choc électrique.

Il y a une haute tension dans l' appareil, n' ouvrez pas la boîte et opérez la maintenance pour éviter le choc électrique.

Ne mettez pas la machine sur le chariot, la rampe ou la table tremblant, pour éviter de faire endommager le corps à cause de la chute de la machine.

Ne tombez pas aucune liquide ou matériel étranger dans l' intérieur de la machine pour éviter du feu ou le choc électrique. N' empilez pas aucun objet sur la machine.

Ne mettez pas le récipient d' eau près de la machine pour éviter la goutte ou l' éclaboussure.

- Le connecteur principal ou un couplement de l' appareil est utilisé comme l' 'appareil déconnecteur, celui-ci doit maintenir facilement opérable.
- L' appareil Classement I doit être connecté à la prise de courant principale avec une connection protective de la mise à terre.



Ce symbole signifie: Dangereux, haute tension; Evitez le choc électrique SVP.



Ce symbole signifie: Ne remplacez pas SVP les pièces de sécurité optionnelles quand vous avez besoin du service pour l' équipement.

## Précautions d' application

Pour garder un état d' opération excellent de votre téléviseur couleur de haute définition, lisez attentivement les contenus suivants SVP avant d' opérer ce produit:

Une haute tension existe sur la lumière arrière du téléviseur; n' ouvrez pas la couverture sans autorisation. Ne mettez pas d' objets lourds sur la machine.

N' exposez pas le produit à l' humidité, ou ne le mettez pas directement sous la lumière forte.

N' utilisez pas ce produit dans la condition des bruits ou du domaine haut-magnétique; gardez SVP le produit loin de la source du feu ou de la source de vibration forte.

Ne contactez pas les substances chimiques avec le produit; ou n' utilisez pas ou ne gardez pas le produit dans la condition du gaz chimique.

Déconnectez l' alimentation avant l' assemblage, le démontage ou la connection avec les équipements périphériques.

Déconnectez l' alimentation et connectez l' agent ou le centre de service de notre société en cas de défauts ou anormal; par exemple, un fumeur anormal ou la température est très haute.

Ne recevez pas ou ne regardez pas une image silencieuse pour une longue période.

Ne reconstruisez pas l' équipement sans autorisation.

Ne touchez pas l' écran directement avec la main.

Enlevez SVP les poussières depuis l' écran par utiliser un tissu soft après la déconnection de l' alimentation; enlevez immédiatement de l' eau sur l' écran; nettoyez l' écran avec l' éthane, non l' acétone, le toluene ou l' alcool etc.

Le temps en mode Standby doit pas être supérieur à 12 heures.

Déconnectez SVP l' alimentation AC si sans operation pour une longue période.

Sortez les batteries de la commande à distance si sans operation sur la commande à distance pour une longue période afin d' éviter une fuite d' électrolyte des batteries.

Gardez SVP une distance de 5mm entre la machine et le mur pour une élimination de chaleur quand utiliser le téléviseur en mode de l' accrochage sur le mur.

Faites sortir la prise de l' alimentation et démontez l' antenne pendant l' orage de lumière pour éviter le choc de lumière à la machine.



Aucune modification causée durant la mise à jour de la machine, comme le style de menu, doit être soumis à changer sans préavis.

Bienvenue à l'achat CURTIS du téléviseur couleur de haute definition.  
 Lisez SVP attentivement le manuel present avant  
 l' application, et opérez-le selon les instructions.  
 Merci pour votre cooperation!

# Sommaire

<b>Caractéristiques</b>	1
<b>Spécifications techniques</b>	1
<b>Accessoires</b>	2
<b>Connexion de signal</b>	2
1. Charte du terminal arrière	2
2. Charte de connexion de signal	3
<b>Préparations de démarrage</b>	3
1. Assembler les batteries pour la commande à distance	3
2. Assembler alimentation	3
<b>Illumination sur la commande à distance</b>	4
<b>Illumination du clavier de panneaux</b>	5
<b>Illumination sur l'opération menu</b>	5
<b>Illumination d'opération</b>	5
1. Ouvrir/fermer l'alimentation	5
2. Configurer la source de signal	5
3. Recherche de chaine automatique	6
4. Option chaine	6
5. Ajustement et control de couleur d' image	6
6. Ajustement d' effet de son	7
7. OSD Propriété	8
8. Configuration Optimisation	8
9. Contrôl parental	8
10. Configuration de la position de l' écran composants	9
11. Configuration Image PC	9
<b>Fonction spéciale sur la commande à distance</b>	10
<b>Entrée signal de PC Support</b>	10
<b>Analyse des défauts</b>	11
<b>Maintenance</b>	12
<b>Nettoyage de l' écran</b>	12
<b>Feedback propositions</b>	12
<b>Recommandation du produit</b>	12
<b>MEMO</b>	12
<b>Mon MEMO</b>	12

## Caractéristique

- Haute résolution 1366×768
- Haute lumière
- Haute contraste
- Angle visuel large
- YP<sub>P</sub>R terminal d'entrée de haute définition, supporte 480P, 720P, 1080i
- VGA PC interface, supporte WXGA
- HDMI Interface d'entrée digital, supporte 480P, 720P, 1080i, 1080P
- Récepteur multi-système
- Ouvrir le menu fonction, affichage de l'interface anglaise

## Spécification technique

Système de signal raïdo	NTSC
Système de signal video	PAL/NTSC
Chaîne enregistrée	AIR 2-69, Cable 1-125
RF	RF impédance d'entrée: 75 Ω Cable coaxial
Entrée Vidéo	Impédance d'entrée VIDEO: 75 Ω Tension d'entrée: 1V <sub>p-p</sub> ±3db
	S-VIDEO impedance d'entrée: 75 Ω Tension d'entrée: Y: 1V <sub>p-p</sub> ±C: 0.3 V <sub>p-p</sub> ±3db
Audio	Impédance d'entrée>10k Ω Tension d'entrée: 0.2-2V (rms)
Audio entrée	LR entrée de son
	PC entrée de son
Audio sortie	Sortie écouteur: 3.5mm Jack 50mw
	Haute-parleur 2×3W (4 Ω)
Alimentation	120V~60Hz
Consommation de puissance de la machine complète	<60W
Consommation de puissance pour Standby	<3W
Dimension externe de la machine complete	Desk-top: 46×16×39 (cm)
Hauteur-à largeur de l'écran:	16:9
Poids	Desk-top: 4.5kg
Condition d'opération	Température: 3-35°C Humidité: 20%-80% Pression: 86-108Kpa
Définition fixée	1440×900
Dimension d'image visible max	48cm
Lumière	300cd/m <sup>2</sup>
Contraste	1000:1

**Les spécifications mentionnées ci-dedans sont soumises à changer sans préavis**

Degré visuel (Lo/3)	Direction horizontale 120°, direction verticale 80°
Temps poursuite de l' image motionnelle	<5ms
Gamme de couleur	>30%

## Accessoires

Commande à distance	1
Adapteur	1
Ligne d'alimentation	1
Manuel d'instruction	1
Batteries (AAA)	2

## Connexion de signal

### 1. Charte du terminal arrière

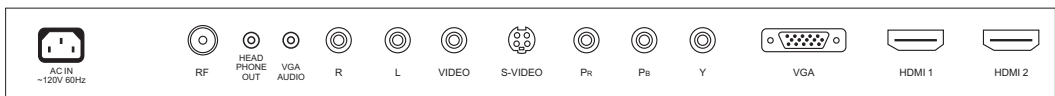
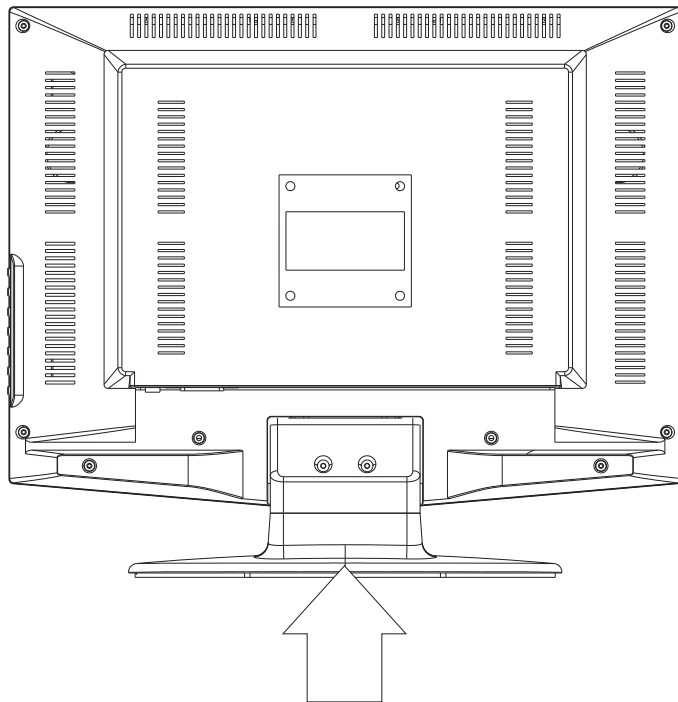

## 2. Charte de connection de signal

Connectez SVP la ligne audio, la ligne vidéo selon la méthode de connection affichée dans le figure en état de déconnection.

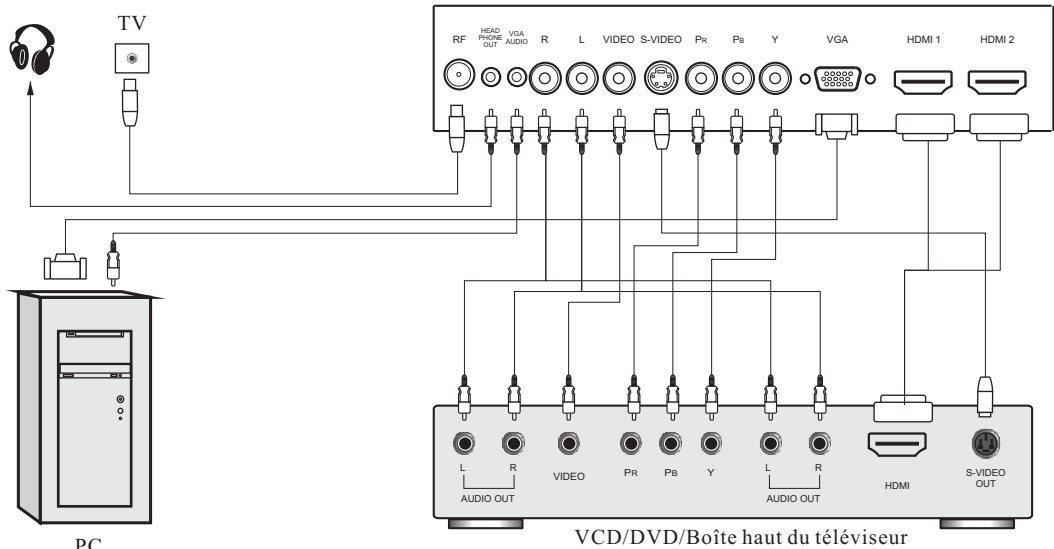

### Remarque:

- Connectez SVP le terminal de sortie de la source signal avec le terminal d'entrée concerné de la machine par utiliser la ligne de signal appropriée, et assurez un contact excellent.
- N'insérez pas ou ne tirez pas le terminal de signal entré/sortie en état du domaine électrique.
- L'ordre de démarrage est important pour l'ordinateur, démarrez SVP la machine après de démarrer un équipement périphérique.

## Préparations de démarrage

### 1. Assembler les batteries pour la commande à distance

- Démontez la couverture des batteries sur le côté arrière de la commande à distance.
- Interposez deux pièces de nouvelles batteries alcalines 1.5V AAA, et mettez bien les pôles positive et négative.
- Mettez légèrement la couverture des batteries à la position originale.

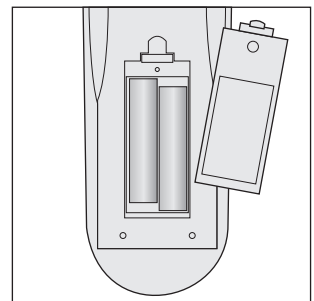

### Remarque:

- N'utilisez pas les batteries nouvelles avec les batteries anciens ensemble; n'utilisez pas de batteries manganèse avec ceux alcalines ensemble.
- Utilisez la commande à distance attentivement pour éviter la chute, l'humidité, ou le dégât.
- Sortez les batteries de la commande à distance à temps si sans application pour une longue période, ou les batteries sont usées, pour éviter une fuite d'électrolyte des batteries.
- Après la sortie des batteries usées depuis la commande à distance, traitez-les SVP avec une méthode appropriée et écologique.

### 2. Assembler alimentation

Insérez le connecteur de l'alimentation de l'écran LCD dans la prise de courant de l'alimentation.

## Éclairage sur la commande à distance

Bouton	Fonction
⏻	Standby/ ouverture
🔇	Muet ouvert/fermé
0~9	Sélection chiffre
-/--	Sélection digitale
↺	Revisualization de programme
PICTURE	Sélection de mode d'image
SOUND	Sélection de mode de son/sortie
VOL+	Augmentation de volume
VOL-	Descente de volume
CH+	Le numéro de programme augmente
CH-	Le numéro de programme diminue
MENU	Sélection menu/sortie
▲	Choisir l'article précédente
▼	Choisir l'article suivante
◀	Afficher le menu /article précédente, la valeur diminue
▶	Afficher le menu/article suivant, la valeur augmente/confirmation
ENTER	Confirmer une entrée ou sélection
TV/VIDEO	Sélection/sortie menu source de signal
SLEEP	Minutage ouvert/fermé de dormir
CC	Sélectionner le mode en caption fermé
P.G.	Entrer le control parental
SAP	Sélectionner le mode Mono/Stéréo/SAP
INFO	Information





## Éclairage du clavier de panneaux

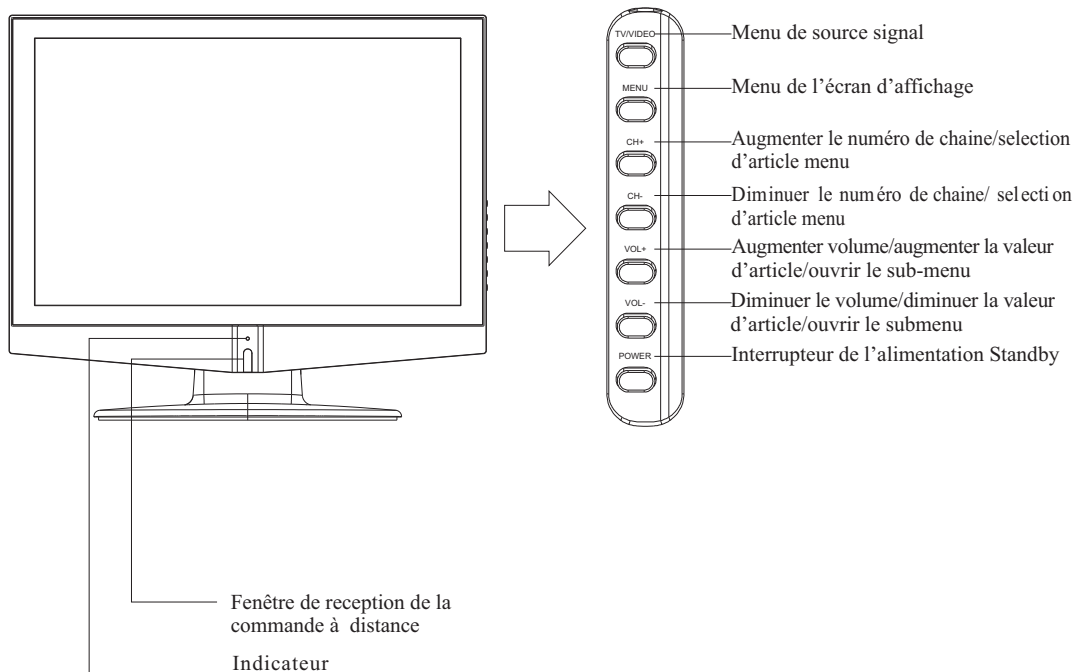

## Éclairage sur l'opération menu

L'utilisateur peut préconfigurer la chaîne, ajuster l'image, le son et faire d'autres configurations par utiliser le clavier d'opération sur l'écran.

Ou préconfigurer la chaîne, ajuster l'image, le son et faire d'autres configurations par utiliser le clavier fonctionnel sur la commande à distance.

## Éclairage d'opération

### 1. Ouvrir/Fermer l'alimentation

- Pressez "⏻" sur la commande à distance (ou Pressez la touche POWER sur le panneau) pour démarrer le système: l'indicateur de l'alimentation doit changer du rouge au vert, et la machine doit être démarrée dans quelques secondes.
- Pressez "⏻" sur la commande à distance (ou Pressez POWER sur le panneau) pour stopper le système: l'indicateur de l'alimentation doit changer du vert au rouge, et la machine doit retourner à l'état Standby.

### 2. Configurer la source de signal

- Pressez "TV/VIDEO" sur la commande à distance pour ouvrir le menu source.
- Pressez "▲▼" pour sélectionner l'article de source.
- Pressez "ENTER ou ►" pour confirmer.

### 3 Recherche de chaîne automatique



(a)

Sélectionnez l'état réception du signal TV.

Pressez "MENU" et "◀▶" pour ouvrir le "Channel" menu, affiché comme dans la figure (a). Pressez "▲▼" pour sélectionner l'article de "Auto Search".

Pressez "Enter" ou "▶" pour commencer "Auto Search".

Pressez "MENU" pour sortir pendant la recherche auto.

### 4 Option chaîne

Pressez "▲▼" pour sélectionner l'article de "Channel".

Pressez "◀▶" pour sélectionner le numéro de chaîne.

Pressez "▲▼" pour sélectionner l'article de "System".

Pressez "◀▶" pour sélectionner le système TV : STD→IRC→HRC→AIR.

Pressez "▲▼" pour sélectionner l'article de "Fine Tuning".

Pressez "◀▶" pour répéter jusqu'aux meilleurs effets.

Pressez "▲▼" pour sélectionner l'article de "Channel Edit".

Pressez "◀▶" pour sélectionner "Added/ Erased".

Configurer à ERASE, la chaîne sera pas sélectionnée par CH+/CH-.

### 5 Ajustement et control de couleur d' image



(b)

Pressez "MENU" pour ouvrir le menu, et pressez "◀▶" pour sélectionner "Vidéo", affiché comme dans la figure (b).

Pressez "▲▼" pour sélectionner l'article de "Contrast".

Pressez "◀▶" pour augmenter ou diminuer la valeur contraste.

Pressez "▲▼" pour sélectionner l'article de "Brightness".

Pressez "◀▶" pour augmenter ou diminuer la valeur de lumière.

Pressez "▲▼" pour sélectionner l'article de "Saturation".

Pressez "◀▶" pour augmenter ou diminuer la valeur de saturation couleur.

Pressez "▲▼" pour sélectionner l'article de "Sharpness".

Pressez "◀▶" pour ajuster le niveau de finesse : 0→1→2→3→4→5→6→7

Pressez "MENU" pour sortir de l'état du menu sélection.

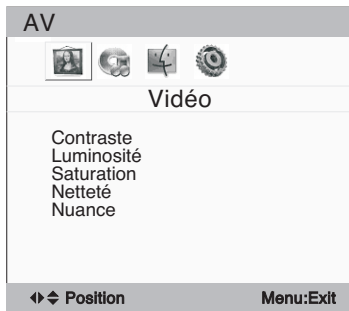

(c)

Sous état d'entrée signal AV et S-VIDEO,  
 Pressez "MENU" pour ouvrir le menu.  
 Pressez "◀▶" pour sélectionner "Vidéo", affiché comme dans le figure (c)  
 Pressez "▲▼" pour sélectionner l'article de "Hue".  
 Pressez "◀▶" pour diminuer ou augmenter la valeur de la teinte couleur.  
 Pressez "MENU" pour sortir l'état de menu selection.



**Remarque :**

**La teinte couleur doit être ajustable quand afficher en haute lumière en état de NTSC.**

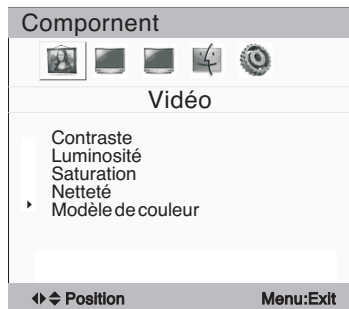

(d)

Sous état d'entrée signal Composant,  
 Pressez "MENU" pour ouvrir le menu.  
 Pressez "◀▶" pour sélectionner "Video", affiché comme dans le figure (d)  
 Pressez "▲▼" pour sélectionner "Color Temperature".  
 Pressez "Enter" ou "▶" pour entrer dans le submenu temperature couleur.  
 Pressez "◀▶" pour sélectionner "Warm/Standard/Cool", et le composant prendra l'effet sur l'écran.  
 Pressez "Enter" ou "▶" pour confirmer.  
 Pressez "MENU" pour sortir le submenu.

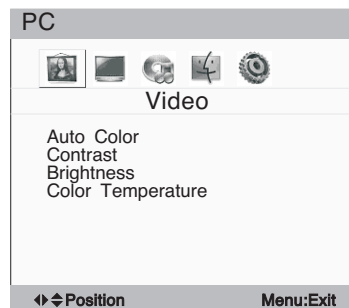

(e)

Sous état d'entrée signal VGA,  
 Pressez "MENU" pour ouvrir le menu.  
 Pressez "◀▶" pour sélectionner "Video", affiché comme dans le figure (e)  
 Pressez "▲▼" pour sélectionner l'article "Auto Color".  
 Pressez "◀▶" pour finir l'effet de l'ajustement automatique d'image.  
 Pressez "MENU" pour sortir l'état de menu selection.

## 6. Ajustement d'effet de son



(f)

Pressez "MENU" pour ouvrir le menu.  
 Pressez "◀▶" pour sélectionner "Audio", affiché comme dans le figure (f)  
 Pressez "▲▼" pour sélectionner l'article "Volume", pressez "◀▶" pour augmenter ou diminuer la valeur de volume.  
 Pressez "▲▼" pour sélectionner l'article "Bass", pressez "◀▶" pour augmenter ou diminuer la valeur de volume.  
 Pressez "▲▼" pour sélectionner l'article "Treble", pressez "◀▶" pour augmenter ou diminuer la valeur de volume.  
 Pressez "▲▼" pour sélectionner l'article "Balance", pressez "◀▶" pour augmenter ou diminuer l'effet de balance de la chaîne son à droite et à gauche.  
 Pressez "MENU" pour sortir l'état de menu selection.

## 7 OSD Propriété



(g)

Pressez "MENU" pour ouvrir le menu.

Pressez "◀▶" pour sélectionner "SETUP", affiché comme dans le figure (G)

Pressez "▲▼" pour sélectionner l'article "Language", Pressez "ENTER ou ▶" pour sélectionner l'article de la langue.

Pressez "▲▼" pour sélectionner l'article "H.Position", pressez "◀▶" pour ajuster la position horizontale du menu OSD.

Pressez "▲▼" pour sélectionner l'article "V.Position", pressez "◀▶" pour ajuster la position verticale du menu OSD.

Pressez "▲▼" pour sélectionner l'article "Menu Timeout", pressez "◀▶" pour configurer le temps séjour du menu OSD.

Pressez "▲▼" pour sélectionner l'article "Menu Transparent", pressez "◀▶" pour configurer le niveau de la transparence du menu OSD comme

0—1—2—3—4—5.

Pressez "▲▼" pour sélectionner l'article "Zoom", pressez "◀▶" pour sélectionner la dimension du menu OSD comme:

\*1-- \*2.

Pressez "MENU" pour sortir l'état de menu selection.

## 8 Configuration Optimisation



(h)

Pressez "MENU" pour ouvrir le menu.

Pressez "◀▶" pour sélectionner "Others", affiché comme dans le figure (h)

Pressez "▲▼" pour sélectionner l'article "Default".

Pressez "▲▼" pour reconfigurer l'état de configuration usine.

Pressez "▲▼" pour sélectionner l'article "SIZE".

Pressez "▲▼" pour sélectionner "4:3", "16:9".

Pressez "MENU" pour sortir le submenu.

La captation fermée et le contrôle parental uniquement pour TV, AV, S-Vidéo.

## 9 Contrôle parental

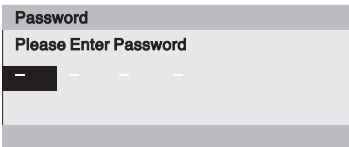

Pressez P.G. sur la commande à distance pour ouvrir le Contrôle Parental. Quand vous le faites pour la première fois, entrez le mot de passe par défaut "0000".

Entrez le mot de passe par défaut, et puis vous pouvez entrer dans le Contrôle Parental.



Pressez "▲▼" pour sélectionner "Status" et pressez "◀▶" pour sélectionner On ou Off.

Pressez "▲▼" pour sélectionner "New Password" et pressez "ENTER", entrez deux fois le nouveau mot de passe, le nouveau mot de passe prendra effet.

Pressez "▲▼" pour sélectionner "TV Guidelines" et pressez "ENTER" pour entrer dans l'emenu TV Guidelines.



### Remarque :

Sélection: "H.Position" et "V.Position" sont incontrôlable si "Menu Size" est "2".

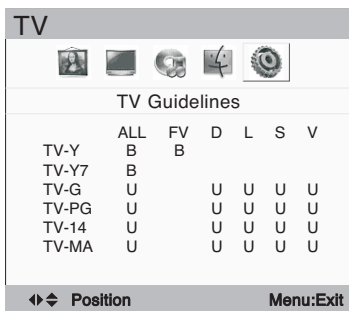

Pressez “▲▼” pour sélectionner “TV Guidelines” et pressez “◀▶” pour entrer. Pressez menu pour configurer Block ou UnBlock.

Pressez “▲▼” pour sélectionner “Movie Guidelines” et pressez “◀▶” pour confirmer l’opération.  
None→.G→.PG→PG13→.R→NC17→.X

Pressez “▲▼” pour sélectionner “Canadian English” et pressez “◀▶” pour confirmer l’opération.  
None→C→C8+→G→PG→14+→18+

Pressez “▲▼” pour sélectionner “Canadian French” et pressez “◀▶” pour confirmer l’opération.  
None→G→8ans+→13ans+→16ans+→18ans+

CC  
Pressez “▲▼” pour sélectionner “Close Caption” ou pressez “CC” sur la commande à distance, pour sélectionner le statut different CC ou TT.

OFF→CC1→CC2→CC3→CC4→TT1→TT2→TT3→TT4

BTSC Sound

Pressez “SAP” sur la commande à distance, pour sélectionner BTSC statut de son.

MONO→STEREO→SAP

## 10 Configuration de la position de l’écran composants

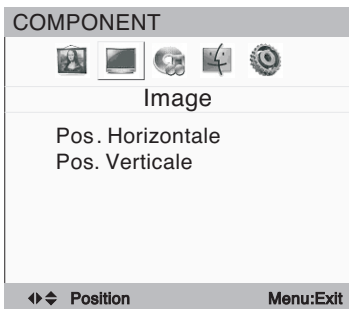

(i)

Sous état d’entrée signal de Composants:

Pressez “MENU” pour ouvrir le menu.

Pressez “◀▶” pour sélectionner le menu “Image”, affiché comme dans le figure (I).

Pressez “▲▼” pour sélectionner l’article “H.Position”.

Pressez “◀▶” pour bouger la position de l’image horizontalement.

Pressez “▲▼” pour sélectionner l’article “V.Position”.

Pressez “◀▶” pour bouger la position de l’image verticalement.

Pressez “MENU” pour sortir l’état de menu selection.

## 11 Configuration Image PC

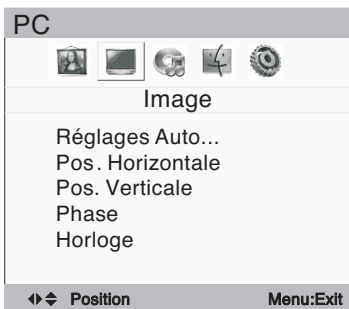

(j)

Sous état d’entrée signal PC:

Pressez “MENU” pour ouvrir le menu.

Pressez “◀▶” pour sélectionner le menu “Image”, affiché comme dans le figure (I).

Pressez “▲▼” pour sélectionner l’article “Auto Setting”.

Pressez “ENTER” pour ajuster l’ image auto.

Pressez “▲▼” pour sélectionner l’article “H. Position”, “V.Position”, “Phase”, “Clock”.

Pressez “◀▶” pour ajuster la valeur de chaque article respectivement depuis 1-100.

## Fonction spéciale sur la commande à distance

Lecture chaîne (↺↻)	L'utilisateur peut presser "↺↻" sur la commande à distance pour retourner au programme dernier quand regarder le programme.
Raccourci fonction (CC)	l'utilisateur peut presser "CC" sur la commande à distance pour afficher l'information de la caption fermée quand regarder le programme. OFF→CC1→CC2→CC3→CC4→TT1→TT2→TT3→TT4
Selection de mode d'image (Picture)	l'utilisateur peut presser "Picture" sur la commande à distance à plusieurs reprises pour afficher l'image avec de différents effets quand regarder le programme. Normal →User → Movie → Drama → DV
Sélection de mode de son (Sound)	l'utilisateur peut presser "Sound" sur la commande à distance à plusieurs reprises pour afficher l'effet son different sur l'écran quand regarder le programme. Normail →User → Movie → Music→ News
Réglage de l'heure de fermeture (SLEEP)	Pressez "SLEEP" sur la commande à distance à plusieurs reprises pour sélectionner le temps fermeture, par exemple: fermer la machine automatiquement dans 10 minutes si 10 est sélectionné, duquel "Close" annonce sans temps fermeture configure. Off →10 →20 →30 →60 →90→120

## Entrée signal de PC Support

Mode	Définition	Taux rafraîchissement
VGA	640×480	60Hz
SVGA	800×600	60Hz
XGA	1024×768	60Hz
WXGA	1280×768	60Hz
SXGA	1280×1024	60Hz
WXGA+	1440×900	60Hz

## Analyse des défauts

Pour condition anormale pendant l'opération, exécutez SVP l'inspection selon la condition suivante, et contactez le département SAV si la condition anormale n'a pas été encore éliminée.

<b>Sans raster</b>	Vérifiez si l'alimentation est bien connectée
	Vérifiez si l'interrupteur de puissance est ouverte
	Vérifiez si la machine est en état de standby
	Vérifiez si la sortie de source signal est normale sous état playing en cours
	Fermez l'alimentation principale et démarrez la machine dans deux minutes
<b>Perturbance avec image et accompagnant le son</b>	Vérifiez si les direction, position et connection de l'antenne sont bonne
	Vérifiez si le signal est perturbée sous état playing en cours
	Vérifiez si la perturbation est envoyé depuis l'application électrique près de la machine (ajustez SVP la position de l'antenne pour diminuer la perturbation à niveau bas)
	Vérifiez si la tension de puissance de la machine est la source signal sont stables
	Vérifiez si la mise à terre de la ligne signal est en bonne condition
	Vérifiez s'il y a un certain bâtiment qui peut renvoyer la bande radio dans l'environnement de votre maison
	(Adoptez SVP l'antenne de haute direction, haute sensibilité pour améliorer la qualité d'image)
<b>Sans image et avec son</b>	Vérifiez si la ligne de puissance est bien connectée
	Vérifiez si l'interrupteur de l'alimentation principale ou le bouton de standby est ouvert
	Vérifiez si la sortie de source signal est normale sous état playing en cours
	Vérifiez si la configuration de la lumière d'image, de la contraste, du volume est correctement faite
<b>Sans son, mais image normale</b>	Vérifiez si l'entrée de son est normale
	Vérifiez la configuration du volume
	Vérifiez la configuration muet
<b>La commande à distance en panne</b>	Vérifiez le contact, la polarité des batteries sur la commande à distance ou remplacez les batteries
	Vérifiez s'il y a une barrière entre la fenêtre émetteur de la commande à distance et la fenêtre récepteur de la machine.
	Nettoyez la fenêtre émetteur de la commande à distance et la fenêtre récepteur de la machine
<b>Sans couleur avec image</b>	Vérifiez la configuration couleur
	Vérifiez si la sortie source signal est normale sous état playing en cours



### Remarque:

Contactez le département SAV SVP s'il n'y a pas d'effet après l'inspection mentionnée ci-dessus. N'ouvrez pas la couverture arrière de la machine sans autorisation.

---

## Maintenance

Pour raison de sécurité, fermez SVP l'alimentation principale, et tirez la prise de courant et les prises varies de la machine.

## Nettoyage de l'écran

Référez aux "Précautions d'application".

## Feedback propositions

Informez -nous SVP de votre proposition sur la machine pour que notre designer puisse améliorer la fonction de la machine.

## Recommandation du produit

Informez vos amis SVP de la fonction spéciale et de la caractéristique de la machine pour partager la joie amenée par l'équipement audio-visuel de haute technologie.

## MEMO

Il est utilisé pour enregistrer le memo individuel, également enregistrer les propositions rationnelles relatives à la machine. L'utilisateur peut compléter les propositions dans le fichier "Suggestion feedback Sheet" fourni durant visiter le support technique de notre société pour que nous puissions le traiter à temps.

## Mon MEMO

### **Remarque:**

**La machine actuelle peut se varier avec le manuel d'opération.**

**Lisez SVP ce manuel attentivement et gardez-le  
pour future référence.**

**Merci beaucoup pour votre application!**





## Free Manuals Download Website

<http://myh66.com>

<http://usermanuals.us>

<http://www.somanuals.com>

<http://www.4manuals.cc>

<http://www.manual-lib.com>

<http://www.404manual.com>

<http://www.luxmanual.com>

<http://aubethermostatmanual.com>

Golf course search by state

<http://golfingnear.com>

Email search by domain

<http://emailbydomain.com>

Auto manuals search

<http://auto.somanuals.com>

TV manuals search

<http://tv.somanuals.com>