

Dell Precision™ 350 Workstation

Setup and Quick Reference Guide



Notes, Notices, and Cautions



NOTE: A NOTE indicates important information that helps you make better use of your computer.



NOTICE: A NOTICE indicates either potential damage to hardware or loss of data and tells you how to avoid the problem.



CAUTION: A CAUTION indicates a potential for property damage, personal injury, or death.

Abbreviations and Acronyms

For a complete list of abbreviations and acronyms, see the “Glossary” in the *User’s Guide*.

If you purchased a Dell™ *n* Series computer, any references in this document to Microsoft® Windows® operating systems are not applicable.

**Information in this document is subject to change without notice.
© 2002 Dell Computer Corporation. All rights reserved.**

Reproduction in any manner whatsoever without the written permission of Dell Computer Corporation is strictly forbidden.

Trademarks used in this text: *Dell*, the *DELL* logo, and *Dell Precision* are trademarks of Dell Computer Corporation; *Microsoft* and *Windows* are registered trademarks of Microsoft Corporation.

Other trademarks and trade names may be used in this document to refer to either the entities claiming the marks and names or their products. Dell Computer Corporation disclaims any proprietary interest in trademarks and trade names other than its own.



December 2002 P /N 8T147 Rev. A01

Contents

Finding Information for Your Computer	5
Connect the keyboard and the mouse	9
Connect the modem or the network cable	10
Connect the monitor	11
Connect the speakers	14
Connect the power cables and turn on the computer and monitor	15
Install additional software or devices	16
Opening the Computer Cover	17
Inside Your Computer	19
Solving Problems	20
Resolving Software and Hardware Incompatibilities	20
Using System Restore in Windows XP	21
Using the Last Known Good Configuration in Windows 2000	22
When to Use the Dell Diagnostics	23
Starting the Dell Diagnostics	23
Beep Codes	26
Error Messages	26
Diagnostic Lights	26
Frequently Asked Questions	30

Finding Information for Your Computer

The following table lists the resources that Dell provides as support tools. Additional resources may be shipped with your computer.

What Are You Looking For?	Find it Here
<ul style="list-style-type: none">• A diagnostic program for my computer• Drivers for my computer• My computer documentation• My device documentation	Drivers and Utilities CD (also known as the ResourceCD)  <p>You can use this CD to access documentation, reinstall drivers, or run diagnostics tools.</p>
<ul style="list-style-type: none">• How to set up my computer• Troubleshooting information• Tools and utilities	Setup and Quick Reference Guide 

What Are You Looking For?

- Express Service Code and Service Tag
- Microsoft® Windows® License Label

Find it Here

Express Service Code and Product Key



The labels are located on your computer under the front-panel door.

-
- How to reinstall my operating system

Operating System CD and Installation Guide



If you reinstall your operating system, use the *Drivers and Utilities* CD to reinstall drivers for the devices that came with your computer.



What Are You Looking For?

- How to remove and replace parts
- Technical specifications
- How to configure system settings
- How to troubleshoot and solve problems

Find it Here**User's Guide Icon**

To access the electronic documentation stored on your hard drive:

*If you are using Microsoft Windows 2000, double-click the **User's Guides** icon on your desktop. If you are using Windows XP, click the **Start** button and click **Help and Support**.*

-
- Location of connectors on the system board **System Information Label**



This label is located on the inside of your computer cover.

-
- Latest drivers for my computer
 - Answers to technical service and support questions
 - Online discussions with other users and technical support
 - Documentation for my computer including the *Service Manual*

Dell Support Website — support.dell.com

The Dell Support website at support.dell.com provides several online tools, including:

- Knowledge Base — Hints, tips, and online courses
 - Customer Forum — Online discussion with other Dell customers
 - Upgrades — Upgrade information for components, such as memory, the hard drive, and the operating system
 - Customer Care — Contact information, order status, warranty, and repair information
 - Downloads — Drivers, patches, and software updates
 - Reference — Computer documentation, product specifications, and white papers
-

What Are You Looking For?

- Service call status
- Top technical issues for my computer
- Frequently asked questions
- File downloads
- Details on my computer's configuration
- Service contract for my computer
- Warranty Information

Find it Here**Dell Premier Support Website —
premiersupport.dell.com**

The Dell Premier Support website is customized for corporate, government, and education customers. This website may not be available in all regions.

System Information Guide

- How to use Windows XP
- Documentation for my computer and devices

Windows XP Help and Support Center

- 1** Click the **Start** button and click **Help and Support**.
 - 2** Type a word or phrase that describes your problem and click the arrow icon.
 - 3** Click the topic that describes your problem.
 - 4** Follow the instructions shown on the screen.
-

Setting Up Your Dell Precision™ 350 Computer

You must complete all steps to properly set up your computer.

1

Connect the keyboard and the mouse

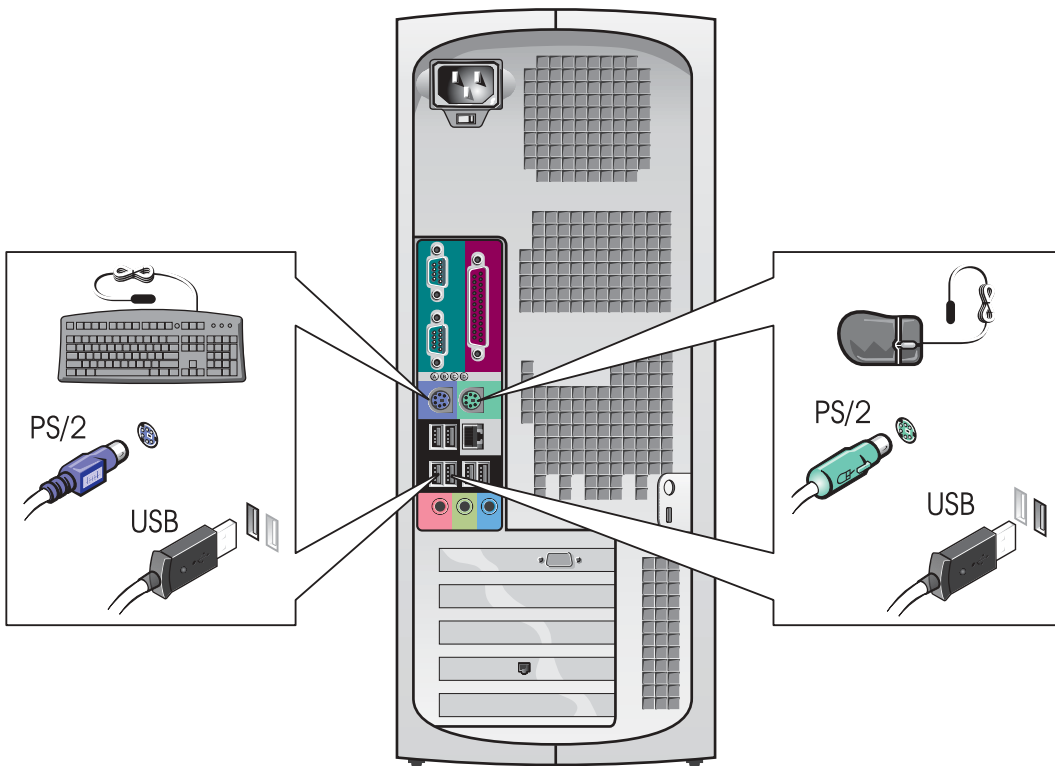

2

Connect the modem or the network cable



NOTICE: Do not connect a modem cable to the network adapter. Voltage from telephone communications can damage the network adapter.



NOTE: If your computer has a network card installed, connect the network cable to the card.

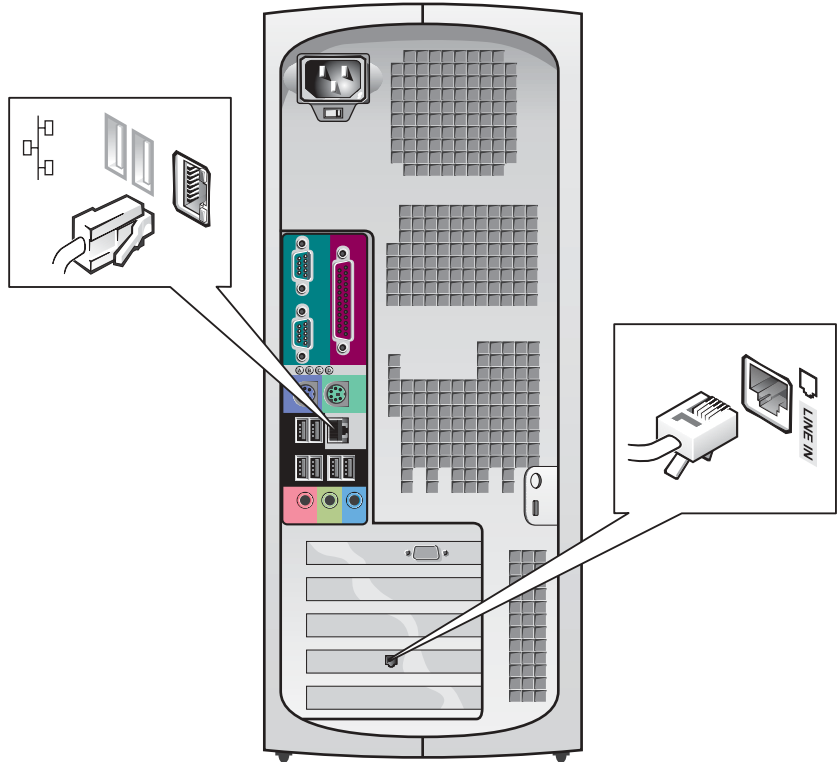

3

Connect the monitor

Depending on your graphics card, you can connect your monitor in various ways.

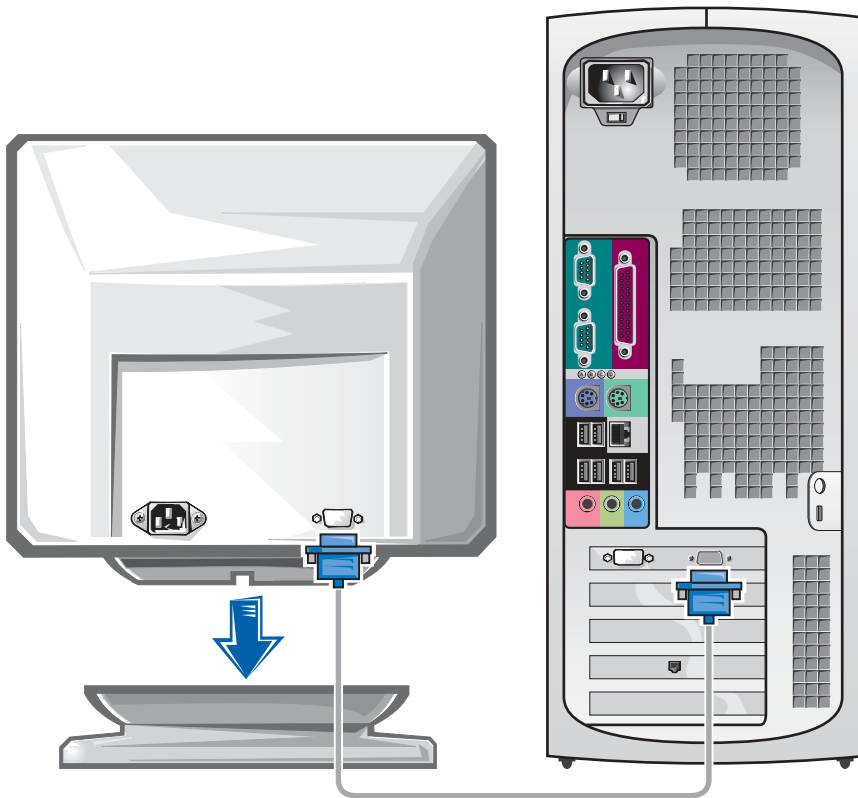

NOTICE: Your computer may require the use of the provided adapter or cable to connect to your monitor.

For single- and dual-monitor capable cards with a single connector

VGA Adapter

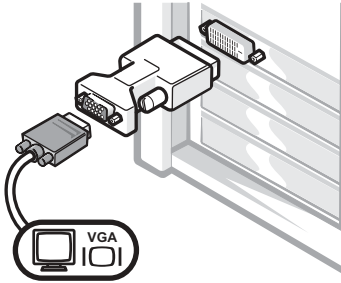

- Use the VGA adapter when you have a single monitor graphics card and you want to connect to a VGA monitor.

Dual VGA Y Cable Adapter

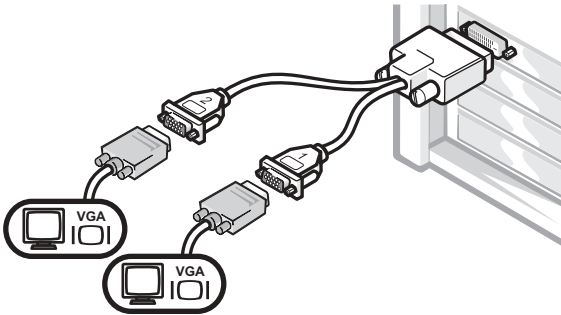

- Use the appropriate Y cable when your graphics card has a single connector and you want to connect to one or two VGA monitors.

Dual DVI Y Cable Adapter

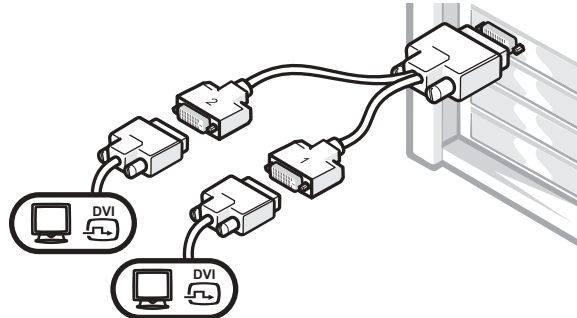

- Use the appropriate Y cable when your graphics card has a single connector and you want to connect to one or two DVI monitors.

The dual-monitor cable is color coded; the blue connector is for the primary monitor, and the black connector is for the secondary monitor. To enable dual-monitor support, both monitors must be attached when the computer starts.

For dual-monitor capable cards with 1 DVI and 1 VGA connector

Single DVI/Single VGA

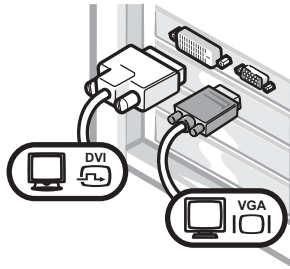

- Use the appropriate connector when you connect to one or two monitors.

Dual VGA With VGA Adapter

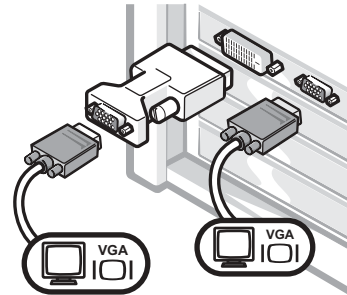

- Use the VGA adapter when you want to connect to two VGA monitors.

For dual-monitor capable cards with 2 DVI connectors

Dual DVI

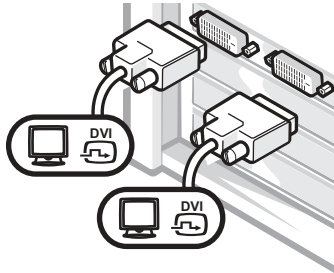

- Use the DVI connectors to connect to one or two DVI monitors.

Dual DVI With One VGA Adapter

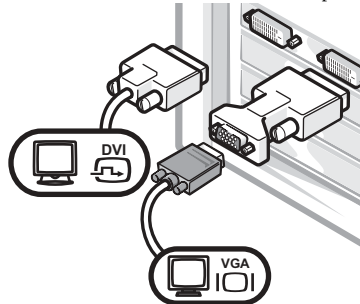

- Use the VGA adapter to connect a VGA monitor to one DVI connector.

Dual DVI With Two VGA Adapters

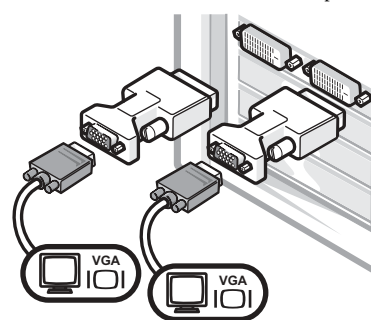

- Use two VGA adapters to connect two VGA monitors to the DVI connectors.

4

Connect the speakers

NOTE: If your computer has an audio card installed, connect the speakers to the card.

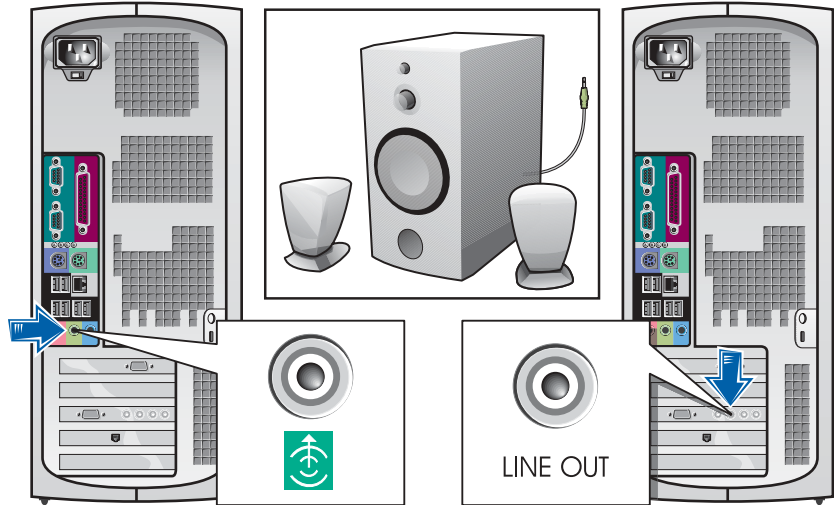

5

Connect the power cables and turn on the computer and monitor

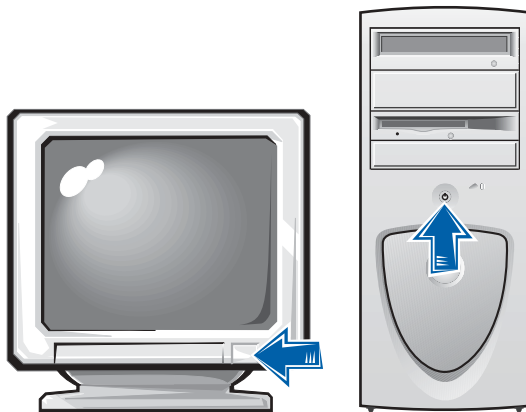
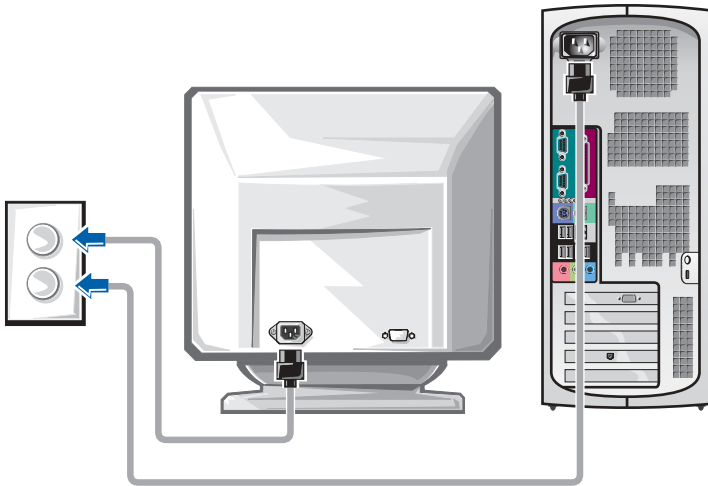

6

Install additional software or devices

Before you install any devices or software that did not ship with your computer, read the documentation that came with the software or device or contact the vendor to verify that the software or device is compatible with your computer and operating system.

Congratulations! You have completed the setup for your computer.

For more information about your computer, including removing and replacing parts, diagnostics and troubleshooting tools, access the *User's Guide* from your hard drive, the *Drivers and Utilities CD*, or the Dell Support website.

To access the User's Guide from your hard drive:

If you have Windows 2000, double-click the **User's Guides** icon.

If you have Windows XP, click the **Start** button and click **Help and Support**.

To access the User's Guide from the CD:

- 1 Insert the *Drivers and Utilities CD* into the drive.

If you are using the *Drivers and Utilities CD* for the first time, the **ResourceCD Installation** window opens to inform you that the CD is about to begin installation.

- 2 Click **OK** to continue, and then respond to the prompts offered by the installation program.
- 3 Click **Next** at the **Welcome Dell System Owner** screen.

To access the User's Guide from the Dell Support Site:

- 1 Go to www.support.dell.com.
- 2 Follow the prompts on the website that ask for information about your computer.

- 3 At the Dell Support website home page, click **Reference**, click **User's Guides**, click **Systems**, and then select your Dell Precision computer.

Opening the Computer Cover

 **CAUTION:** Before you begin any of the procedures in this section, follow the safety instructions in the *System Information Guide*.

- 1 Shut down the computer through the **Start** menu.
- 2 Ensure that your computer and attached devices are turned off. If your computer and attached devices did not automatically turn off when you shut down your computer, turn them off now.

 **NOTICE:** To disconnect a network cable, first unplug the cable from your computer and then unplug it from the network wall jack.

- 3 Disconnect any telephone or telecommunication lines from the computer.
- 4 Disconnect your computer and all attached devices from electrical outlets, and then press the power button to ground the system board.
- 5 If you have installed a padlock through the padlock ring on the back panel, remove the padlock.

 **CAUTION:** To guard against electrical shock, always unplug your computer from the electrical outlet before opening the cover.

- 6 Lay the computer on its side as shown in the illustration.

 **NOTICE:** Ensure that sufficient space exists to support the open cover—at least 30 cm (1 ft) of desktop space.

- 7 Open the computer cover:
 - a Facing the back of the computer, press the release button on the right side of the computer with one hand while pulling up on the top of the cover with the other hand.
 - b Press the release button on the left side of the computer with one hand while pulling up on the top of the cover with the other hand.
 - c Hold the bottom of the computer with one hand, and then pull open the cover with the other hand.

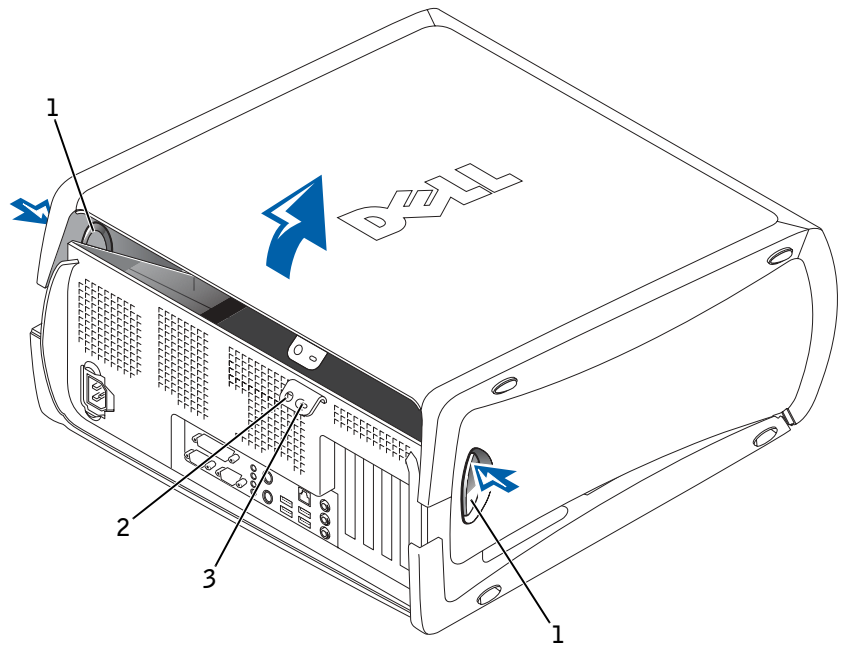

-
- 1 release buttons (2)
-
- 2 padlock ring
-
- 3 security cable slot
-

Inside Your Computer

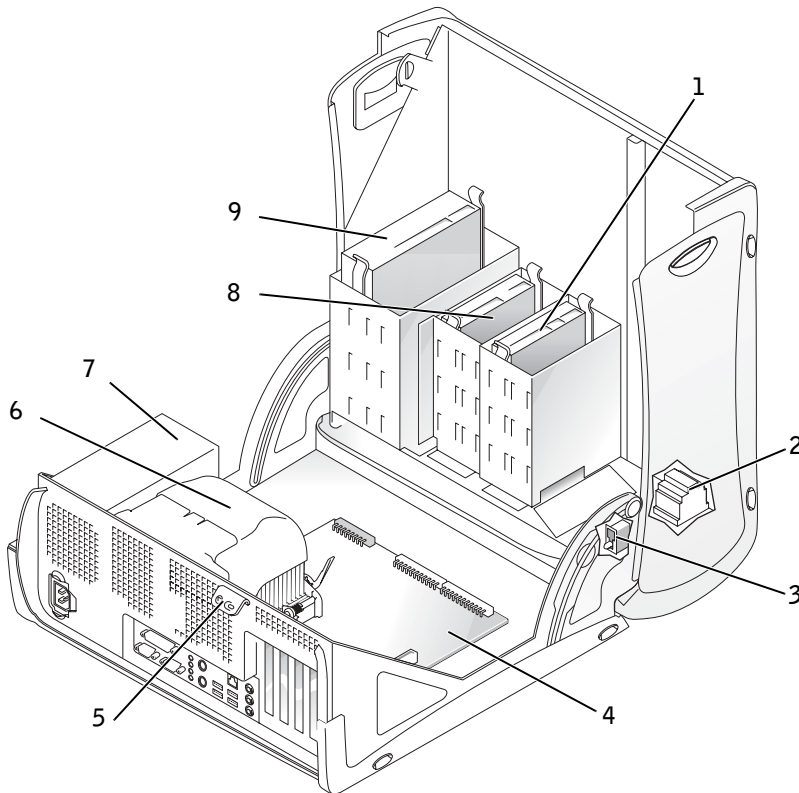

1	hard drive	6	heat sink and blower assembly
2	internal speaker	7	power supply
3	chassis intrusion switch	8	floppy drive
4	system board	9	CD/DVD drive
5	padlock ring		

Solving Problems

Resolving Software and Hardware Incompatibilities

Microsoft® Windows® XP

Windows XP IRQ conflicts occur if a device either is not detected during the operating system setup or is detected but incorrectly configured.

To check for conflicts on a computer running Windows XP:

- 1 Click the **Start** button and click **Control Panel**.
- 2 Click **Performance and Maintenance** and click **System**.
- 3 Click the **Hardware** tab and click **Device Manager**.
- 4 In the **Device Manager** list, check for conflicts with the other devices.
Conflicts are indicated by a yellow exclamation point (!) beside the conflicting device or a red x if the device has been disabled.
- 5 Double-click any conflict to display the **Properties** window.
If an IRQ conflict exists, the **Device** status area in the **Properties** window reports the cards or devices that share the device's IRQ.
- 6 Resolve conflicts by reconfiguring the devices or removing the devices from the Device Manager.

To use the Windows XP Hardware Troubleshooter:

- 1 Click the **Start** button and click **Help and Support**.
- 2 Type `hardware troubleshooter` in the **Search** field, and click the arrow to start the search.
- 3 Click **Hardware Troubleshooter** in the **Search Results** list.
- 4 In the **Hardware Troubleshooter** list, click **I need to resolve a hardware conflict on my computer**, and then click **Next**.

Windows 2000

To check for conflicts on a computer running Windows 2000:

- 1 Click the **Start** button, point to **Settings**, and then click **Control Panel**.
- 2 In the **Control Panel** window, double-click **System**.

- 3 Click the **Hardware** tab.
- 4 Click **Device Manager**.
- 5 Click **View** and click **Resources by connection**.
- 6 Double-click **Interrupt request (IRQ)** to view the **IRQ** assignments.
Conflicts are indicated by a yellow exclamation point (!) beside the conflicting device or a red x if the device has been disabled.
- 7 Double-click any conflict to display the **Properties** window.
If an **IRQ** conflict exists, the **Device** status area in the **Properties** window reports the cards or devices that share the device's **IRQ**.
- 8 Resolve conflicts by reconfiguring the devices or removing the devices from the Device Manager.

To use the Windows 2000 Hardware Troubleshooter:

- 1 Click the **Start** button and click **Help**.
- 2 Click **Troubleshooting and Maintenance** on the **Contents** tab, click **Windows 2000 troubleshooters**, and then click **Hardware**.
- 3 In the **Hardware Troubleshooter** list, click **I need to resolve a hardware conflict on my computer**, and then click **Next**.

Using System Restore in Windows XP

The Windows XP operating system provides System Restore to allow you to return your computer to an earlier operating state (without affecting data files) if changes to the hardware, software, or other system settings have left the computer in an undesirable operating state. See "Windows XP Help and Support Center" on page 8 for additional information on using System Restore.



NOTICE: Back up your data files regularly. System Restore does not monitor your data files or recover them.

Creating a Restore Point

- 1 Click the **Start** button and click **Help and Support**.
- 2 Click **System Restore**.
- 3 Follow the instructions on the screen.

Restoring the Computer to an Earlier Operating State



NOTICE: Before you restore the computer to an earlier operating state, save and close all open files and close all open programs. Do not alter, open, or delete any files or programs until the system restoration is complete.

- 1 Click the **Start** button, point to **All Programs**→ **Accessories**→ **System Tools**, and then click **System Restore**.
- 2 Ensure that **Restore my computer to an earlier time** is selected, and then click **Next**.
- 3 Click a calendar date to which you want to restore your computer.

The **Select a Restore Point** screen provides a calendar that allows you to see and select restore points. All calendar dates with available restore points appear in bold.

- 4 Select a restore point and click **Next**.

If a calendar date has only one restore point, then that restore point is automatically selected. If two or more restore points are available, click the restore point that you prefer.

- 5 Click **Next**.

The **Restoration Complete** screen appears after System Restore finishes collecting data, and then the computer automatically restarts.

- 6 After the computer restarts, click **OK**.

To change the restore point, you can either repeat the steps using a different restore point, or you can undo the restoration.

Using the Last Known Good Configuration in Windows 2000

- 1 Restart your computer and press <F8> when the message **Please select the operating system to start** appears.
- 2 Highlight **Last Known Good Setting**, press <Enter>, press <L>, and then select your operating system when prompted.

Other Options to Help Resolve Additional Device or Software Conflicts

 **NOTICE:** The following processes erase all of the information on your hard drive.

- If the previous procedures did not work, run a low-level format of your hard drive.
See your operating system installation guide for more information.
- Reinstall your operating system using the operating system installation guide and operating system CD.

When to Use the Dell Diagnostics

If you experience a problem with your computer, perform the checks in "Solving Problems" in your *User's Guide* and run the Dell Diagnostics before you contact Dell for technical assistance. Running the Dell Diagnostics may help you resolve the problem without contacting Dell. If you do contact Dell, the test results can provide important information for Dell's service and support personnel.

The Dell Diagnostics allows you to:

- Perform express, extended, or custom tests on one or all devices
- Select tests based on a symptom of the problem you are having
- Choose how many times a test is run
- Display test results
- Suspend testing if an error is detected
- Access online help information that describes the tests and devices
- Receive status messages that tell you whether tests completed successfully
- Receive error messages if problems are detected

Starting the Dell Diagnostics

It is recommended that you print these procedures before you begin.

 **NOTICE:** Only use the Dell Diagnostics to test your Dell™ computer. Using this program with other computers can result in error messages.

Enter system setup, review your computer's configuration information, and ensure that the device you want to test displays in system setup and is active.

 **NOTE:** If you receive a message stating that no Diagnostics utility partition has been found, follow the instructions to run the Dell Diagnostics from your *Drivers and Utilities* CD.

Start the Dell Diagnostics from either your hard drive or from the *Drivers and Utilities* CD (also known as the ResourceCD).

Starting the Dell Diagnostics From Your Hard Drive

- 1 Shut down and restart the computer.
- 2 When the DELL logo appears, press <F12> immediately.
If you wait too long and the Windows logo appears, continue to wait until you see the Windows desktop. Then shut down your computer through the **Start** menu and try again.
- 3 When the boot device list appears, highlight **Boot to Utility Partition** and press <Enter>.
- 4 When the Dell Diagnostics Main Menu appears, select the test you want to run.

Starting the Dell Diagnostics From the Drivers and Utilities CD

- 1 Insert the *Drivers and Utilities* CD into the CD drive.
- 2 Shut down and restart the computer.
When the DELL logo appears, press <F12> immediately.
If you wait too long and the Windows logo appears, continue to wait until you see the Windows desktop. Then shut down your computer through the **Start** menu and try again.
- 3 When the boot device list appears, highlight **IDE CD-ROM Device** and press <Enter>.
- 4 Select the **IDE CD-ROM Device** option from the CD boot menu.
- 5 Select the **Boot from CD-ROM** option from the menu that appears.
- 6 Type 1 to start the ResourceCD menu.
- 7 Type 2 to start the Dell Diagnostics.
- 8 Select **Run the 32 Bit Dell Diagnostics** from the numbered list. If multiple versions are listed, select the version appropriate for your platform.
- 9 When the Dell Diagnostics Main Menu appears, select the test you want to run.

 **NOTE:** This feature changes the boot sequence for one time only. On the next start-up, the computer boots according to the devices specified in system setup.

Dell Diagnostics Main Menu

- 1 After the Dell Diagnostics loads and the **Main Menu** screen appears, click the button for the option you want.

Option	Function
Express Test	Performs a quick test of devices. This test typically takes 10 to 20 minutes and requires no interaction on your part. Run Express Test first to increase the possibility of tracing the problem quickly.
Extended Test	Performs a thorough check of devices. This test typically takes an hour or more and requires you to answer questions periodically.
Custom Test	Tests a specific device. You can customize the tests you want to run.
Symptom Tree	Lists the most common symptoms encountered and allows you to select a test based on the symptom of the problem you are having.

- 2 If a problem is encountered during a test, a message displaying the error code and a description of the problem appear. Write down the error code and problem description and follow the instructions on the screen.

If you cannot resolve the error condition, contact Dell.

- 3 If you run a test from the **Custom Test** or **Symptom Tree** option, click the applicable tab described in the following table for more information.

Tab	Function
Results	Displays the results of the test and any error conditions encountered.
Errors	Displays error conditions encountered, error codes, and problem description.
Help	Describes the test and may indicate requirements for running the test.



NOTE: The Service Tag for your computer is located at the top of each test screen.

Configuration	Displays your hardware configuration for the selected device. The Dell Diagnostics obtains your configuration information for all devices from system setup, memory, and various internal tests and displays it in the device list in the left pane of the screen. The device list may not display the names of all the components installed on your computer or all devices attached to your computer.
Parameters	Allows you to customize the test by changing the test settings.

- 4 When the tests are completed, if you are running the Dell Diagnostics from the *Drivers and Utilities* CD, remove the CD.
- 5 Close the test screen to return to the **Main Menu** screen. To exit the Dell Diagnostics and restart the computer, close the **Main Menu** screen.

Beep Codes

Your computer might emit a series of beeps that identify a problem. One possible series (code 1-3-1) consists of one beep, a burst of three beeps, and then one beep. This series tell you that the computer encountered a memory problem.

If a beep code is emitted, write it down and look it up under "Beep Codes" in the *User's Guide*.

Error Messages

 **NOTE:** If the message is not listed, see the documentation for either the operating system or the program that was running when the message appeared.





If an error occurs during start-up, a message may be displayed on the monitor identifying the problem. See "Error Messages" in the *User's Guide* for suggestions on resolving any problems.





Diagnostic Lights





To help you troubleshoot a problem, your computer is equipped with four lights on the back panel labeled "A," "B," "C," and "D". These lights can be yellow or green. When the computer starts normally, the lights flash. After the computer starts, the lights remain green. If the computer malfunctions, the color and sequence of the lights identify the problem.



CAUTION: Before you begin any of the procedures in this section, follow the safety instructions in the *System Information Guide*.

Light Pattern	Problem Description	Suggested Resolution
 A B C D	Normal off condition or possible power failure.	Verify that the computer power cable is plugged into the computer and a working electrical outlet. Press the power button.
YYYG  A B C D	Possible BIOS failure; the computer is in the recovery mode.	Run the BIOS Recovery utility, wait for recovery completion, and then restart the computer.
YYGY  A B C D	Possible microprocessor failure.	Reinstall the microprocessor, and restart the computer.
YYGG  A B C D	Memory modules are detected, but a memory failure has occurred.	<p>Remove and reinstall all memory modules and CRIMMs. Ensure that all the connector tabs are locked. Restart the computer.</p> <p>Install the memory modules in memory connectors RIMM 1 (located closest to the microprocessor) and RIMM 2 and ensure that, if no additional memory is used, CRIMMs are installed in memory connectors RIMM 3 and RIMM 4.</p> <p>If you installed memory modules in memory connectors RIMM3 and RIMM4 that were not purchased from Dell, remove the modules and replace them with the CRIMMs that were originally installed in your computer.</p> <p>If available, install Dell memory of the same type into your computer.</p> <p>If the problem persists, contact Dell.</p>

Light Pattern	Problem Description	Suggested Resolution
<p>YGY Y</p>  <p>A B C D</p>	Possible expansion card failure.	<ol style="list-style-type: none"> 1 Determine if a conflict exists by removing a card (not the video card) and then restarting the computer. 2 If the problem persists, reinstall the card that you removed, remove a different card, and then restart the computer. 3 Repeat this process for each card. If the computer starts normally, troubleshoot the last card removed from the computer for resource conflicts (see "Resolving Software and Hardware Incompatibilities" in your <i>User's Guide</i>). 4 If the problem persists, contact Dell.
<p>YGY G</p>  <p>A B C D</p>	Possible video card failure or bad on-board video.	<p>If the computer has a video card, remove the card and reinstall it.</p> <p>If the problem persists or the computer has integrated video, contact Dell.</p>
<p>YGG Y</p>  <p>A B C D</p>	Possible floppy or hard drive failure.	Check all power and data cable connections, and then restart the computer.
<p>YGG G</p>  <p>A B C D</p>	Possible USB failure.	Reinstall all USB devices, check cable connections, and then restart the computer.
<p>GYYY</p>  <p>A B C D</p>	No memory modules are installed.	<p>Reinstall all memory modules and then restart the computer.</p> <p>If the problem persists, contact Dell.</p>

Light Pattern	Problem Description	Suggested Resolution
<p>GYYG</p>  <p>A B C D</p>	Possible system board failure.	<p>Perform the procedures in "System Board Problems" in your <i>User's Guide</i>.</p> <p>If the problem persists, contact Dell.</p>
<p>GGY</p>  <p>A B C D</p>	Memory modules are detected, but a memory configuration or compatibility error exists.	<p>Ensure that there are no special memory module/memory connector placement requirements (see "Memory" in your <i>User's Guide</i>).</p> <p>Verify that the memory modules that you are installing are compatible with your computer (see "Memory" in your <i>User's Guide</i>).</p> <p>Reinstall the memory modules and then restart the computer.</p> <p>If the problem persists, contact Dell.</p>
<p>GYGG</p>  <p>A B C D</p>	Possible system board resource and/or hardware failure.	<p>Perform the procedure in "System Board Problems" and see "Resolving Software and Hardware Incompatibilities" in your <i>User's Guide</i>.</p> <p>If the problem persists, contact Dell.</p>
<p>GGYY</p>  <p>A B C D</p>	Possible expansion card failure.	<ol style="list-style-type: none"> 1 Determine if a conflict exists by removing a card (not the video card) and then restarting the computer. 2 If the problem persists, reinstall the card that you removed, remove a different card, and then restart the computer. 3 Repeat this process for each card. If the computer starts normally, troubleshoot the last card removed from the computer for resource conflicts (see "Resolving Software and Hardware Incompatibilities" in your <i>User's Guide</i>). 4 If the problem persists, contact Dell.
<p>GGGY</p>  <p>A B C D</p>	Other failures has occurred.	<p>Ensure that the cables are properly connected from the hard drive, CD drive, and DVD drive to the system board.</p> <p>If the problem persists, contact Dell.</p>

Light Pattern	Problem Description	Suggested Resolution
GGGG  A B C D	Normal operating condition after POST.	None.

If a computer problem occurs that you are unable to resolve through the steps in this section or the procedures in "Finding Solutions" in your *User's Guide*, complete the following steps before you contact Dell:

- 1 Write a detailed description of the error, beep code, or diagnostic light problem.
- 2 Record your Express Service Code and Service Tag.
- 3 Contact Dell from the same location as your computer.

Frequently Asked Questions

How Do I...	Solution	Where to Find Additional Information
Set up my computer to use two monitors?	If your computer has the required graphics card to support dual-monitor setup, then look in your box for a Y-cable. The cable has a single connector on one end (plug this connector into the back panel) and branches into two connectors (plug these connectors into the monitor cables). See "Connect the monitor" on page 11.	
Connect my monitor when the monitor cable connector doesn't seem to fit the connector on the back of my computer?	If your graphics card has a DVI connector but your monitor has a VGA connector, then you need to use an adapter. An adapter should be included in the box.	Contact Dell Technical Support for more information.

How Do I...	Solution	Where to Find Additional Information
Connect my speakers?	If you have a sound card installed, connect the speakers to the connectors on the card. See "Connect the speakers" on page 14.	See the documentation that came with your speakers for more information.
Find the right connectors for my USB devices?	Your Dell Precision 350 computer has eight USB connectors (two on the front and six on the back).	See the front and back view graphics of your computer in your <i>User's Guide</i> . For help with locating your <i>User's Guide</i> see "Finding Information for Your Computer" on page 5.
Locate information about the hardware and other technical specifications for my computer?	Your <i>User's Guide</i> has a specifications table that provides more detailed information about your computer and the hardware. To locate your <i>User's Guide</i> , see "Finding Information for Your Computer" on page 5.	Go to the Dell Support website and use one of the following support tools: read white papers on the latest technology or communicate with other Dell users at the Dell forum chat room.
Find documentation for my computer?	<p>The following documentation is available for your computer:</p> <ul style="list-style-type: none"> • <i>User's Guide</i> • <i>Setup and Quick Reference Guide</i> • <i>System Information Guide</i> • <i>System Information Label</i> • <i>Service Manual</i> <p>To locate these documents, see "Finding Information for Your Computer" on page 5.</p>	If you lose your documentation, it is available on the Dell Support website at support.dell.com .

Dell Precision™ 350-arbejdsstation

Installations- og referencehåndbog



Bemærkninger, meddelelser og advarsler



BEMÆRK! En BEMÆRKNING angiver vigtige oplysninger, som du kan bruge for at udnytte computeren optimalt.



MEDDELELSE: En MEDDELELSE angiver enten en mulig beskadigelse af hardware eller tab af data og oplyser dig om, hvordan du kan undgå dette problem.



ADVARSEL! En ADVARSEL angiver en mulig tingskade, legemsbeskadigelse eller død.

Forkortelser og akronymer

En fuldstændig liste over forkortelser og akronymer finder du i ordlisten i *brugerhåndbogen*.

Hvis du har købt en Dell™ *n* Series-computer, gælder referencer i dette dokument til Microsoft® Windows®-operativsystemer ikke.

Oplysningerne i dette dokument kan ændres uden varsel.

© 2002 Dell Computer Corporation. Alle rettigheder forbeholdes.

Enhver form for gengivelse uden skriftlig tilladelse fra Dell Computer Corporation er strengt forbudt.

Anvendte varemærker i denne tekst: *Dell*, *DELL*-logoet og *Dell Precision* er registrerede varemærker tilhørende Dell Computer Corporation. *Microsoft* og *Windows* er registrerede varemærker tilhørende Microsoft Corporation.

Andre varemærker og firmanavne kan være brugt i dette dokument til at henvise til enten de fysiske eller juridiske personer, som gør krav på mærkerne og navnene, eller til deres produkter. Dell Computer Corporation fraskriver sig enhver tingslig rettighed, for så vidt angår varemærker og firmanavne, som ikke er deres egne.



December 2002 P /N 8T147 Rev. A01

Indhold

Sådan finder du oplysninger om din computer	37
Tilslut tastaturet og musen	41
Tilslut modemmet eller netværkskablet	42
Tilslut skærmen	43
Tilslut højttalerne	46
Tilslut netledningerne, og tænd for computeren og skærmen	47
Installer yderligere software eller enheder	48
Åbning af computerens dæksel	49
Computerens indhold	51
Problemløsning	52
Løsning af software- og hardwareinkompatibilitet	52
Brug af System Restore (Systemgendannelse) i Windows XP	54
Brug af Last Known Good Configuration (Sidste kendte fungerende konfiguration) i Windows 2000	55
Hvornår skal du bruge Dell Diagnostics (Dell Diagnosticering)?	56
Start af Dell Diagnostics (Dell Diagnosticering)	57
Bipkoder	59
Fejlmeddelelser	60
Diagnosticeringslamper	60
Ofte stillede spørgsmål	64

Sådan finder du oplysninger om din computer

Nedenstående tabel viser de ressourcer, Dell tilbyder som supportværktøjer. Yderligere ressourcer leveres muligvis sammen med computeren.

Hvad søger du efter?	Find det her
<ul style="list-style-type: none">• Et fejlfindingsprogram til computeren• Drivere til computeren• Dokumentation til computeren• Dokumentation til enheden	<p>Cd'en Drivers and Utilities (Drivere og hjælpeværktøjer – også kendt som ressource-cd'en)</p>  <p>Du kan bruge denne cd til at få adgang til dokumentation, geninstallere drivere, eller køre diagnosticeringsværktøjer.</p>
<ul style="list-style-type: none">• Sådan konfigureres computeren• Fejlfindingsoplysninger• Værktøjer	<p>Installations- og referencehåndbog</p> 

Hvad søger du efter?

- Ekspres-servicekode og servicemærke
- Microsoft® Windows®-licensmærke

Find det her

Ekspres-servicekode og produkt-nøgle



Mærkatene er placeret på computeren under lågen til frontpanelet.

- Sådan geninstallerer du operativsystemet

Cd med operativsystem og installationsvejledning



Hvis du installerer operativsystemet igen, skal du bruge cd'en *Drivers and Utilities* (Drivere og hjælpeværktøjer) for at geninstallere drivere til de enheder, der blev leveret sammen med computeren.



Hvad søger du efter?

- Afmontering og udskiftning af dele
- Tekniske specifikationer
- Konfiguration af systemindstillinger
- Fejlfinding og løsning af problemer

Find det her

Ikonet for User's Guide (Brugerhåndbog)



Hvis du vil have adgang til den elektroniske dokumentation, der er gemt på harddisken:

*Hvis du bruger Microsoft Windows 2000, skal du dobbeltklikke på ikonet for User's Guide (Brugerhåndbog) på skrivebordet. Hvis du bruger Windows XP, skal du klikke på knappen **Start** (Start) og derefter klikke på **Help and Support** (Hjælp og support).*

-
- Placeringen af stik på systemkortet

Mærkat med systemoplysninger



Denne mærkat er placeret på indersiden af computerdækslet.

-
- De nyeste drivere til computeren
 - Svar på spørgsmål om teknisk support
 - Onlinediskussioner med andre brugere og teknisk support
 - Dokumentation til computeren herunder *Service Manual* (Servicehåndbog)

Websted for Dell Support — support.dell.com

Webstedet for Dell Support på adressen support.dell.com indeholder flere onlineværktøjer, herunder:

- Videnbase – råd, tip og onlinekurser
 - Kundeforum – onlinediskussion med andre Dell-kunder
 - Opgraderinger – opgraderingsoplysninger om komponenter, f.eks. hukommelse, harddisken og operativsystemet
 - Kundeservice – kontaktoplysninger, ordrestatus, garanti og reparationsoplysninger
 - Download – drivere, programrettelser og softwareopdateringer
 - Dokumentation – computerdokumentation, produktspecifikationer og hvidbøger
-

Hvad søger du efter?

- Status for serviceopkald
 - De vigtigste tekniske problemer for computeren
 - Ofte stillede spørgsmål
 - Hentning af filer
 - Oplysninger om min computers konfiguration
 - Servicekontrakt for computeren
-
- Garanti

Find det her

Webstedet for Dell Premier Support — premiersupport.dell.com

Webstedet for Dell Premier Support er tilpasset kunder fra erhvervslivet, den offentlige sektor og uddannelsessektoren. Webstedet er muligvis ikke tilgængeligt i alle lande.

Systeminformation



-
- Brug af Windows XP
 - Dokumentation til computeren og enhederne

Windows XP Help and Support Center (Hjælp og support)

- 1** Klik på knappen **Start** (Start), og klik på **Help and Support** (Hjælp og support).
 - 2** Skriv et ord eller en sætning, der beskriver problemet, og klik på pileikonet.
 - 3** Klik på det emne, der beskriver problemet.
 - 4** Følg vejledning på skærmen.
-

Konfiguration af Dell Precision™ 350-computeren

Du skal udføre alle trin for at konfigurere computeren korrekt.

1

Tilslut tastaturet og musen

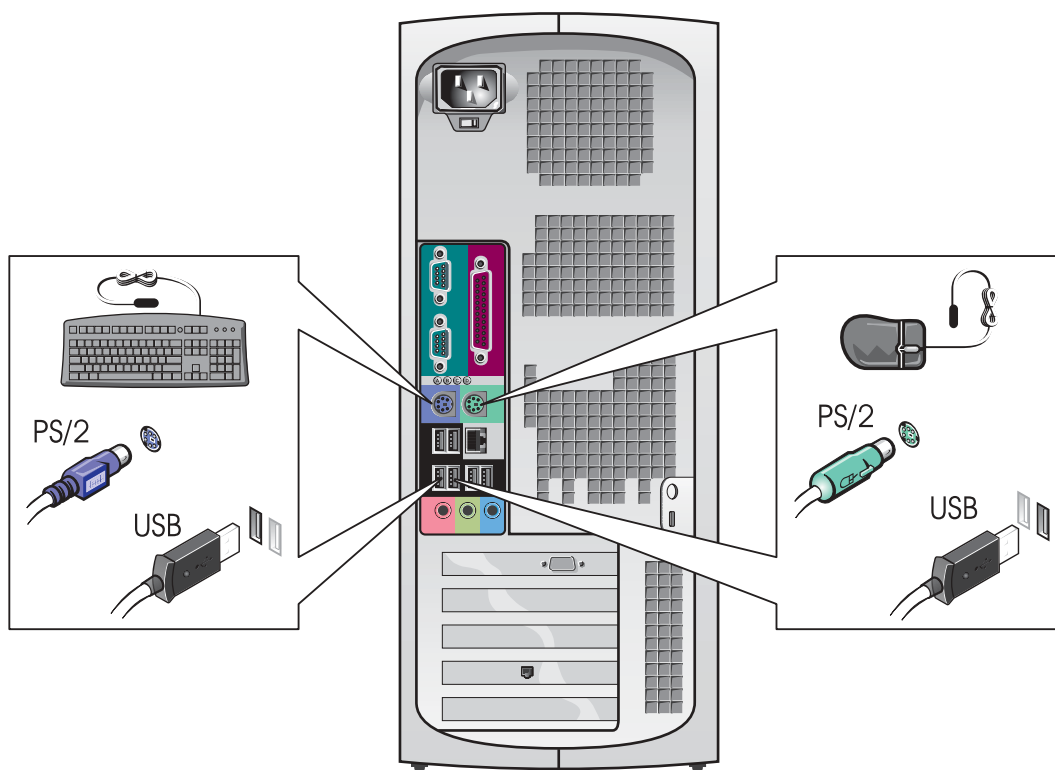

2

Tilslut modemmet eller netværkskablet



MEDDELELSE: Tilslut ikke et modemkabel til netværksadapteren. Spænding fra telefonkommunikation kan beskadige netværksadapteren.



BEMÆRK! Hvis der er installeret et netværkskort i computeren, skal du tilslutte netværkskablet til kortet.

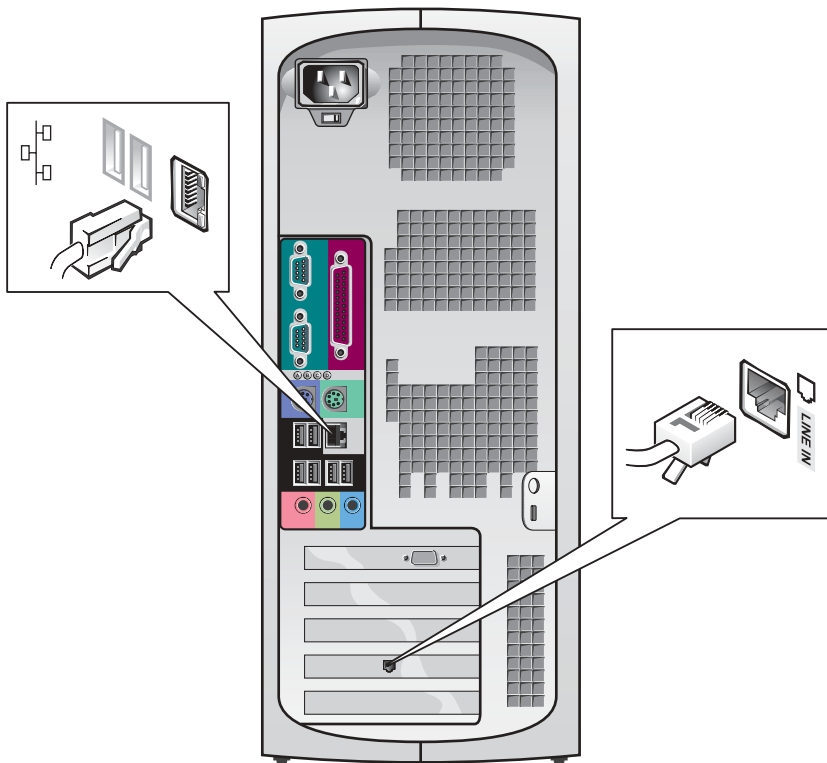

3

Tilslut skærmen

Du kan tilslutte skærmen på forskellige måder, afhængigt af hvilket grafikkort du har i computeren.

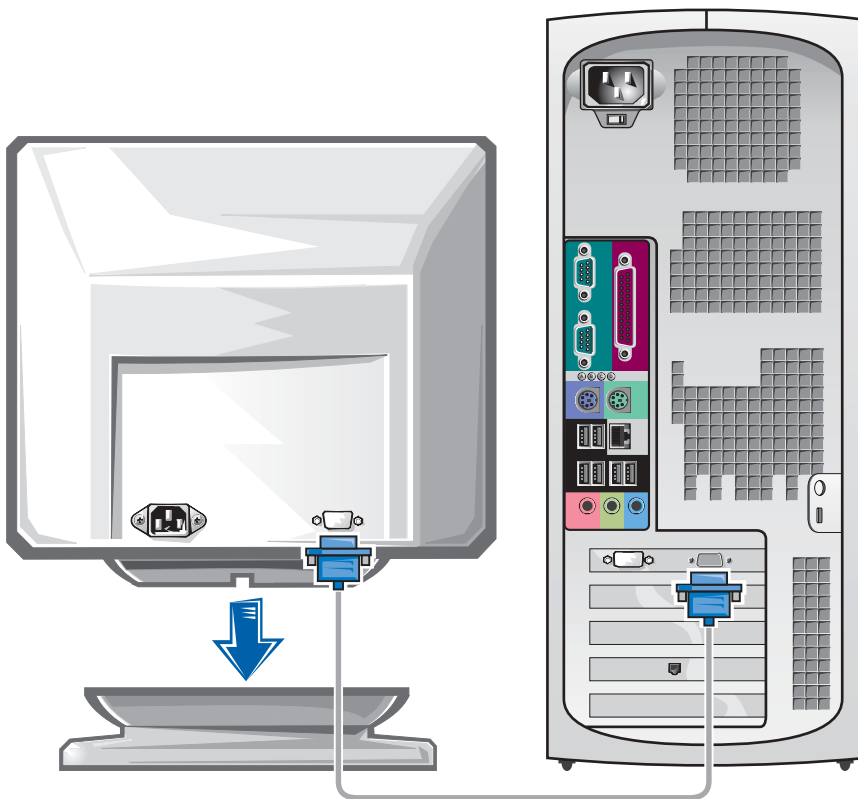

MEDDELELSE: Computeren kræver muligvis, at du anvender den medfølgende adapter eller det medfølgende kabel, når du skal tilslutte skærmen.

Til grafikkort til en eller to skærme med et enkelt stik

VGA-adapter

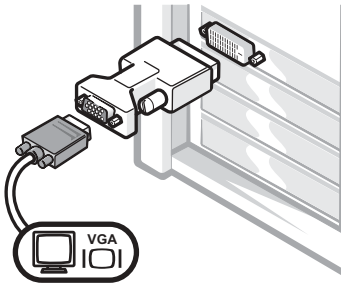

- Brug VGA-adapteren, når du har et grafikkort til én skærm, og du vil tilslutte til en VGA-skærm.

VGA Y-kabel til to skærme

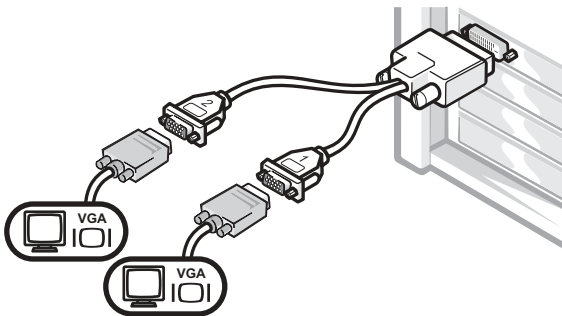

- Brug det korrekte Y-kabel, hvis dit grafikkort har et enkelt stik, og du vil tilslutte til en eller to VGA-skærme.

DVI Y-kabel til to skærme

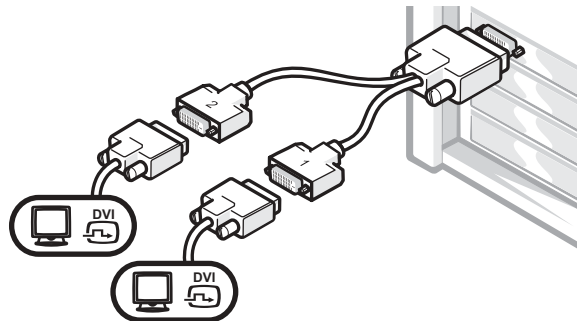

- Brug det korrekte Y-kabel, hvis dit grafikkort har et enkelt stik, og du vil tilslutte til en eller to DVI-skærme.

Kablet til to skærme er farvemærket. Det blå stik er til den primære skærm, og det sorte stik er til den sekundære skærm. Hvis du vil aktivere understøttelsen af to skærme, skal begge skærme være tilsluttet, når du starter computeren.

Grafikkort til to skærme med 1 DVI- og 1 VGA-stik

Én DVI/én VGA

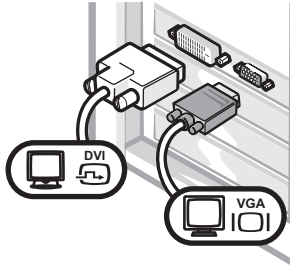

- Benyt det korrekte stik, når du tilslutter til en eller to skærme.

VGA-kabel til to skærme med VGA-adapter

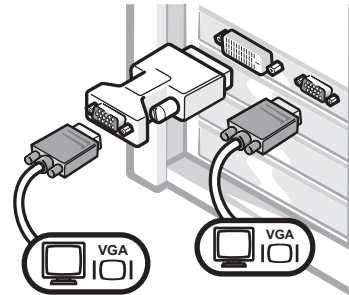

- Benyt VGA-adapteren, når du tilslutter til to VGA-skærme.

Grafikkort til to skærme med 2 DVI-stik

DVI til to skærme

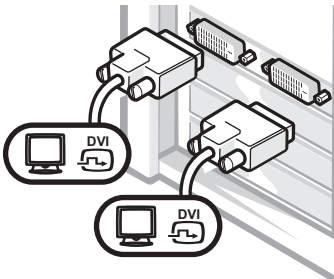

- Benyt DVI-stikkene, når du tilslutter til en eller to DVI-skærme.

DVI-kabel til to skærme med én VGA-adapter

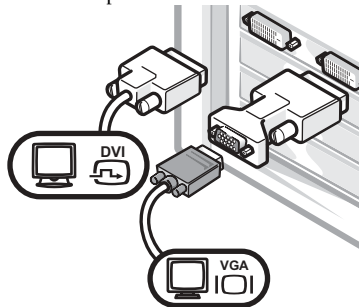

- Benyt VGA-adapteren, når du tilslutter en VGA-skærm til et DVI-stik.

DVI-kabel til to skærme med to VGA-adaptore

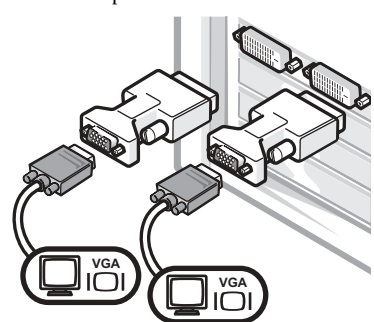

- Benyt to VGA-adaptore, når du tilslutter to VGA-skærme til DVI-stikkene.

4

Tilslut højttalerne

BEMÆRK! Hvis der er installeret et lydkort i computeren, skal du tilslutte højttalerne til kortet.

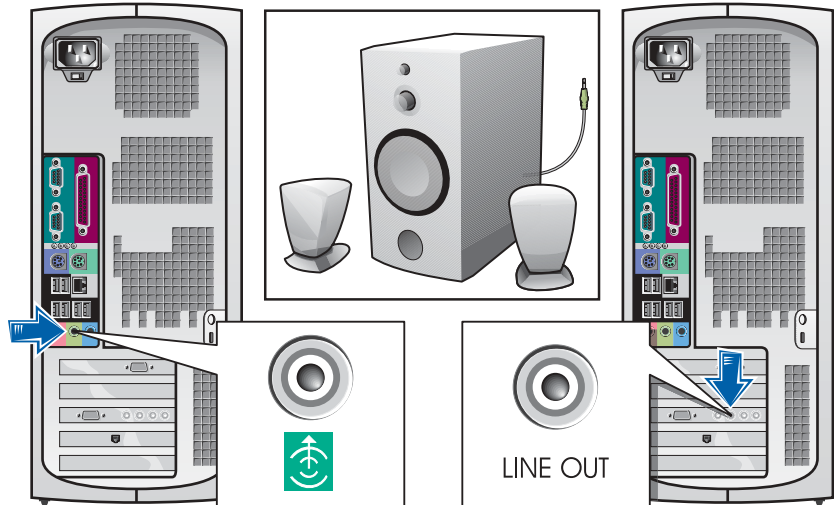

5

Tilslut netledningerne, og tænd for computeren og skærmen

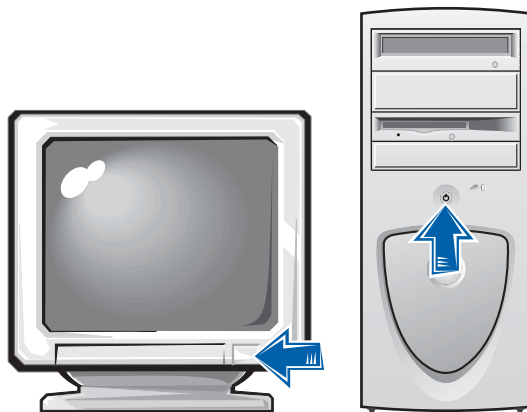
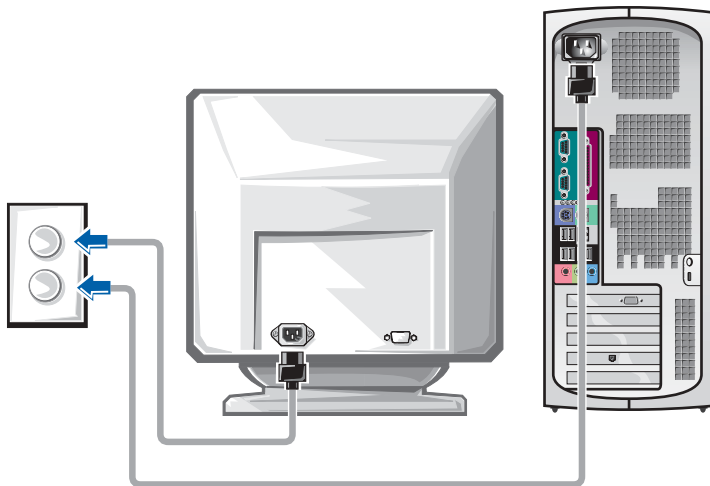

6

Installer yderligere software eller enheder

Før du installerer enheder eller software, der ikke blev leveret sammen med computeren, skal du læse den dokumentation, der fulgte med softwaren eller enheden, eller kontakte leverandøren for at kontrollere, at softwaren eller enheden er kompatibel med computeren og operativsystemet.

Tillykke! Du har konfigureret computeren.

Yderligere oplysninger om computeren, herunder afmontering og udskiftning af dele, diagnosticerings- og fejlfindingsværktøjer, finder du i *User's Guide* (Brugerhåndbog) på harddisken, cd'en *Drivers and Utilities* (Drivere og hjælpeværktøjer) eller webstedet for Dell Support.

Sådan får du adgang til *User's Guide* (Brugerhåndbog) på harddisken:

Hvis du har Windows 2000, skal du dobbeltklikke på ikonet for *User's Guide* (Brugerhåndbog).

Hvis du har Windows XP, skal du klikke på knappen **Start** (Start) og klikke på **Help and Support** (Hjælp og support).

Sådan får du adgang til *User's Guide* (Brugerhåndbog) på cd'en:

- 1 Læg cd'en *Drivers and Utilities* (Drivere og hjælpeværktøjer) i cd-rom-drevet.

Hvis du bruger cd'en *Drivers and Utilities* (Drivere og hjælpeværktøjer) for første gang, åbnes vinduet **ResourceCD Installation** (Ressource-cd Installation) for at fortælle dig, at installationen af cd'en begynder.

- 2 Klik på **OK** for at fortsætte, og følg derefter prompterne i installationsprogrammet.
- 3 Klik på **Next** (Næste) på velkomstkærbilledet.

Sådan får du adgang til User's Guide (Brugerhåndbog) på webstedet for Dell Support:

- 1 Gå til adressen www.support.dell.com.
- 2 Følg prompterne på webstedet, hvor du bliver bedt om oplysninger om computeren.
- 3 Klik på **Reference** (Dokumentation), klik på **User's Guides** (Brugerhåndbøger), klik på **Systems** (Systemer), og vælg derefter din Dell Precision-computer på webstedet for Dell Support.

Åbning af computerens dæksel

 **ADVARSEL!** Før du begynder på nogen af procedurerne i dette afsnit, skal du følge sikkerhedsinstruktionerne i *Systeminformation*.

- 1 Luk computeren via menuen **Start** (Start).
- 2 Kontroller, at computeren og de tilsluttede enheder er slukket. Hvis computeren og de tilsluttede enheder ikke blev slukket automatisk, da du lukkede computeren, skal du slukke dem nu.

 **MEDDELELSE:** Hvis du skal fjerne et netværkskabel, skal du først trække stikket ud fra computeren og derefter trække det ud fra netværksstikket i væggen.

- 3 Fjern alle telefon- og kommunikationslinjer fra computeren.
- 4 Tag netledningerne til computeren og alle tilsluttede enheder ud af stikkontakten, og tryk derefter på tænd/sluk-knappen for at sikre, at systemkortet har jordforbindelse.
- 5 Hvis du har installeret en lås i låseringen på bagpanelet, skal du fjerne låsen.

 **ADVARSEL!** For at undgå elektrisk stød skal du altid tage computerens netledning ud af stikkontakten, før du åbner dækslet.

- 6 Læg computeren på siden som vist på illustrationen.

 **MEDDELELSE:** Kontroller, at der er tilstrækkelig plads til det åbne dæksel – mindst 30 cm plads på bordpladen.

7 Åbn computerens dæksel:

- a Placer dig bag computeren, og tryk på udløserknappen på højre side af computeren med den ene hånd, mens du trækker op i dækslet med den anden hånd.
- b Tryk på udløserknappen på venstre side af computeren med den ene hånd, mens du trækker op i dækslet med den anden.
- c Hold fast i computerens bund med den ene hånd, og træk derefter dækslet op med den anden hånd.

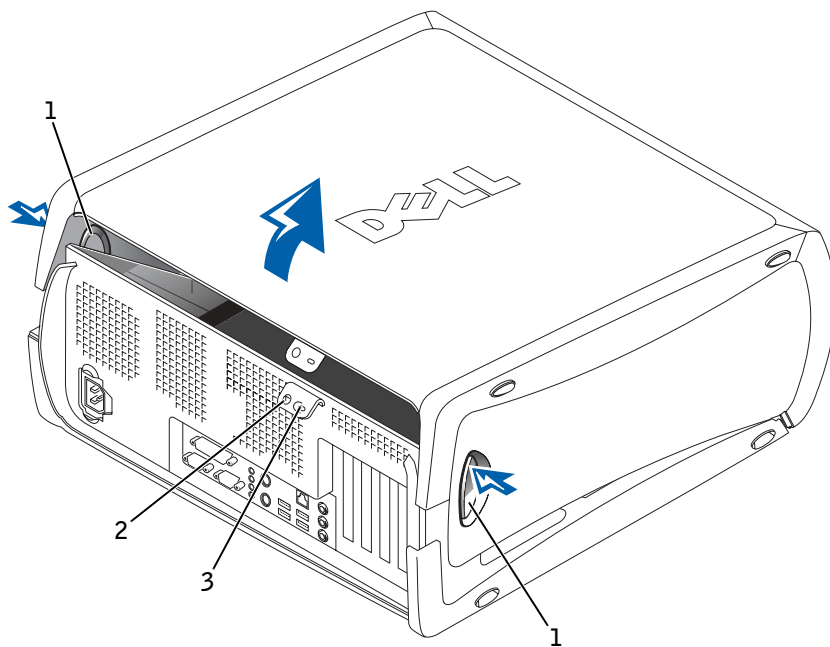

1 udløserknapper (2)

2 låsering

3 stik til sikkerhedskabel

Computerens indhold

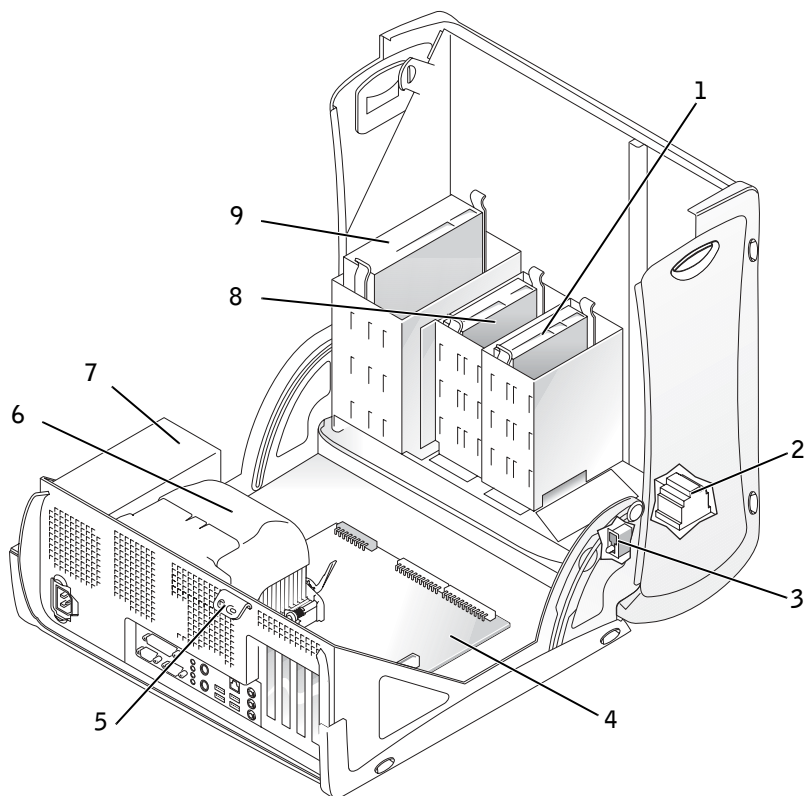

1	harddisk	6	kølerkappe og blæserenhed
2	intern højttaler	7	strømforsyning
3	kontakt til åbning af chassis	8	diskettedrev
4	systemkort	9	cd/dvd-drev
5	låsering		

Problemløsning

Løsning af software- og hardwareinkompatibilitet

Microsoft® Windows® XP

Windows XP IRQ-konflikter opstår, hvis en enhed enten ikke bliver registreret under konfigurationen af operativsystemet eller er blevet registreret, men ikke konfigureret korrekt.

Sådan kontrollerer du, om der er konflikter på en computer, der kører Windows XP:

- 1 Klik på knappen **Start** (Start), og klik på **Control Panel** (Kontrolpanel).
- 2 Klik på **Performance and Maintenance** (Ydelse og vedligeholdelse), og klik på **System** (System).
- 3 Klik på fanen **Hardware** (Hardware), og klik derefter på **Device Manager** (Enhedshåndtering).
- 4 Kontroller, om der er konflikter med andre enheder i listen **Device Manager** (Enhedshåndtering).

Eventuelle konflikter vises med et gult udråbstegn (!) ud for den enhed, der er i konflikt, eller et rødt x, hvis enheden er deaktiveret.

- 5 Dobbeltklik på en konflikt for at få vist vinduet **Properties** (Egenskaber).
Hvis der findes en IRQ-konflikt, viser statusområdet **Device** (Enhed) i vinduet **Properties** (Egenskaber) de kort eller enheder, der deler enhedens IRQ.
- 6 Løs konflikterne ved at omkonfigurere enhederne eller fjerne enhederne fra Device Manager (Enhedshåndtering).

Sådan bruger du Windows XP Hardware Troubleshooter (Hardwarefejlfinding):

- 1 Klik på knappen **Start** (Start), og klik på **Help and Support** (Hjælp og support).
- 2 Skriv `hardware troubleshooter` (Hardwarefejlfinding) i feltet **Search** (Søg), og klik på pilen for at starte søgningen.

- 3 Klik på **Hardware Troubleshooter** (Hardwarefejlfinding) på listen **Search Results** (Søgeresultater).
- 4 Klik på **I need to resolve a hardware conflict on my computer** (Jeg har brug for at løse en hardwarekonflikt på min computer) på listen **Hardware Troubleshooter** (Hardwarefejlfinding), og klik derefter på **Next** (Næste).

Windows 2000

Sådan kontrollerer du, om der er konflikter på en computer, der kører Windows 2000:

- 1 Klik på knappen **Start** (Start), peg på **Settings** (Indstillinger), og klik derefter på **Control Panel** (Kontrolpanel).
- 2 Dobbeltklik på **System** (System) i vinduet **Control Panel** (Kontrolpanel).
- 3 Klik på fanen **Hardware** (Hardware).
- 4 Klik på **Device Manager** (Enhedshåndtering).
- 5 Klik på **View** (Vis), og klik på **Resources by connection** (Ressourcer efter tilslutning).
- 6 Dobbeltklik på **Interrupt request (IRQ)** (Interrupt request (IRQ)) for at få vist IRQ-tildelinger.

Eventuelle konflikter vises med et gult udråbstegn (!) ud for den enhed, der er i konflikt, eller et rødt x, hvis enheden er deaktiveret.
- 7 Dobbeltklik på en konflikt for at få vist vinduet **Properties** (Egenskaber).

Hvis der findes en IRQ-konflikt, viser statusområdet **Device** (Enhed) i vinduet **Properties** (Egenskaber) de kort eller enheder, der deler enhedens IRQ.
- 8 Løs konflikterne ved at omkonfigurere enhederne eller fjerne enhederne fra Device Manager (Enhedshåndtering).

Sådan bruger du Windows 2000 Hardware Troubleshooter (Windows 2000 Hardwarefejlfinding):

- 1 Klik på knappen **Start** (Start), og klik derefter på **Help** (Hjælp).
- 2 Klik på **Troubleshooting and Maintenance** (Fejlfinding og vedligeholdelse) på fanen **Contents** (Indhold), klik på **Windows 2000 troubleshooters** (Windows 2000 Fejlfinding), og klik derefter på **Hardware** (Hardware).
- 3 Klik på **I need to resolve a hardware conflict on my computer** (Jeg har brug for at løse en hardwarekonflikt på min computer) på listen **Hardware Troubleshooter** (Hardwarefejlfinding), og klik derefter på **Next** (Næste).

Brug af System Restore (Systemgendannelse) i Windows XP

Operativsystemet Windows XP indeholder funktionen System Restore (Systemgendannelse), hvormed du kan sætte computeren tilbage til en tidligere driftstilstand (uden at der sker noget med datafiler), hvis ændringer ved hardware, software eller andre systemindstillinger har bragt computeren i en uønsket driftstilstand. Yderligere oplysninger om brug af System Restore (Systemgendannelse) finder du under "Windows XP Help and Support Center (Hjælp og support)" på side 40.



MEDDELELSE: Husk at sikkerhedskopiere datafilerne jævnligt. System Restore (Systemgendannelse) overvåger ikke dine datafiler eller genopretter dem.

Oprettelse af et gendannelsespunkt

- 1 Klik på knappen **Start** (Start), og klik på **Help and Support** (Hjælp og support).
- 2 Klik på **System Restore** (Systemgendannelse).
- 3 Følg vejledningen på skærmen.

Gendannelse af computeren til et tidligere driftstidspunkt



MEDDELELSE: Før du gendanner computeren til en tidligere driftstilstand, skal du gemme og lukke alle åbne filer og lukke alle åbne programmer. Du må ikke ændre, åbne eller slette nogen filer eller programmer, før systemgendannelsen er fuldført.

- 1 Klik på knappen **Start** (Start), peg på **All Programs** → **Accessories** → **System Tools** (Alle programmer → Tilbehør → Systemværktøjer), og klik derefter på **System Restore** (Systemgendannelse).
- 2 Kontroller, at **Restore my computer to an earlier time** (Gendan computeren til et tidligere tidspunkt) er markeret, og klik derefter på **Next** (Næste).
- 3 Klik på en kalenderdato, som du vil gendanne computeren til.
Skærmbilledet **Select a Restore Point** (Vælg et gendannelsespunkt) indeholder en kalender, hvor du kan se og vælge gendannelsespunkter. Alle kalenderdatoer med ledige gendannelsespunkter vises med fed.
- 4 Vælg et gendannelsespunkt, og klik på **Next** (Næste).
Hvis en kalenderdato kun har et enkelt gendannelsespunkt, vælges det automatisk. Hvis der er to eller flere ledige gendannelsespunkter, skal du klikke på det punkt, du foretrækker.
- 5 Klik på **Next** (Næste).
Skærmbilledet **Restoration Complete** (Gendannelsen er fuldført) vises, efter at System Restore (Systemgendannelse) har indsamlet data, og derefter genstartes computeren automatisk.
- 6 Når computeren er genstartet, skal du klikke på **OK**.
Hvis du vil skifte gendannelsespunkt, kan du enten gentage trinene og bruge et andet gendannelsespunkt, eller du kan fortryde gendannelsen.

Brug af Last Known Good Configuration (Sidste kendte fungerende konfiguration) i Windows 2000

- 1 Genstart computeren, og tryk på <F8>, når meddelelsen **Please select the operating system to start** (Vælg det operativsystem, der skal startes) vises.
- 2 Marker **Last Known Good Setting**, (Sidste kendte fungerende konfiguration), tryk på <Enter>, tryk på <L>, og vælg dit operativsystem, når du bliver bedt om det.

Andre muligheder, der kan hjælpe med at løse yderligere enheds- eller softwarekonflikter



MEDDELELSE: De følgende fremgangsmåder sletter alle oplysningerne på harddisken.

- Hvis de tidligere fremgangsmåder ikke virkede, skal du køre en grundformatering af harddisken.
Yderligere oplysninger finder du i installationsvejledningen til operativsystemet.
- Geninstaller operativsystemet ved hjælp af installationsvejledningen til operativsystemet og cd'en med operativsystemet.

Hvornår skal du bruge Dell Diagnostics (Dell Diagnosticering)?

Hvis du får problemer med computeren, skal du følge procedurerne i afsnittet om problemløsning i *User's Guide* (Brugerhåndbog) og køre Dell Diagnostics (Dell Diagnosticering), før du kontakter Dell for at få hjælp. Hvis du kører Dell Diagnostics (Dell Diagnosticering), kan du muligvis løse problemet uden at kontakte Dell. Hvis du kontakter Dell, kan testresultaterne give Dells service- og supportpersonale vigtige oplysninger.

Med Dell Diagnostics (Dell Diagnosticering) kan du:

- Udføre hurtige, omfattende eller brugerdefinerede test på en eller alle enheder
- Vælge testmetoden ud fra, hvilke typer problemer der er tegn på
- Vælge, hvor mange gange en test skal køre
- Vise testresultater
- Standse testen midlertidigt, hvis der opdages en fejl
- Få adgang til online hjælp, der beskriver testene og enhederne
- Modtage statusmeddelelser, der fortæller, om testene er blevet fuldført uden fejl
- Modtage fejlmeddelelser, hvis der opstår problemer

Start af Dell Diagnostics (Dell Diagnosticering)

Det anbefales, at du udskriver disse procedurer, før du begynder.



MEDDELELSE: Brug kun Dell Diagnostics (Dell Diagnosticering) til at teste din Dell™-computer. Brug af dette program sammen med andre computere kan resultere i fejlmeddelelser.

Få adgang til systemopsætningen, gennemse computerens konfigurationsoplysninger, og sørg for, at den enhed, du vil teste, er vist i systemopsætningen, og at den er aktiv.

Start Dell Diagnostics (Dell Diagnosticering) fra harddisken eller fra cd'en *Drivers and Utilities* (Drivere og hjælpeværktøjer) (også kaldet ResourceCD(ressource-cd)).

Sådan startes Dell Diagnostics (Dell Diagnosticering) fra harddisken

- 1 Luk computeren, og genstart den.
- 2 Tryk på <F12>, så snart DELL-logoet vises.
Hvis du venter for længe, og Windows-logoet vises, skal du blive ved med at vente, indtil du ser skrivebordet i Windows. Luk derefter computeren via menuen **Start**, og prøv igen.
- 3 Når listen med startenheder vises, skal du markere **Boot to Utility Partition** (Start partitionen med diagnosticeringsværktøjet) og trykke på <Enter>.
- 4 Når hovedmenuen i Dell Diagnostics (Dell Diagnosticering) vises, skal du vælge den type test, du vil udføre.



BEMÆRK! Hvis der vises en meddelelse om, at der ikke blev fundet en partition med diagnosticeringsværktøjet, skal du følge instruktionerne på skærmen for at køre Dell Diagnostics (Dell Diagnostics) fra cd'en *Drivers and Utilities* (Drivere og hjælpeværktøjer).

Sådan startes Dell Diagnostics (Dell Diagnosticering) fra cd'en *Drivers and Utilities* (Drivere og hjælpeværktøjer)

- 1 Læg cd'en *Drivers and Utilities* (Drivere og hjælpeværktøjer) i cd-rom-drevet.
- 2 Luk computeren, og genstart den.
Tryk på <F12>, så snart DELL-logoet vises.
Hvis du venter for længe, og Windows-logoet vises, skal du blive ved med at vente, indtil du ser skrivebordet i Windows. Luk derefter computeren via menuen **Start**, og prøv igen.

BEMÆRK! Denne funktion ændrer kun startsekvensen en enkelt gang. Næste gang du starter computeren, starter den i overensstemmelse med de enheder, der er angivet i systemopsætningen.

- 3 Når listen med startenheder vises, skal du markere **IDE CD-ROM Device** (IDE-cd-rom-enhed) og trykke på <Enter>.
- 4 Vælg punktet **IDE CD-ROM Device** (IDE-cd-rom-enhed) fra cd'ens startmenu.
- 5 Vælg punktet **Boot from CD-ROM** (Start fra cd-rom) fra den menu, der vises.
- 6 Skriv 1 for at åbne ressource-cd'ens menu.
- 7 Skriv 2 for at starte Dell Diagnostics (Dell Diagnosticering).
- 8 Vælg **Run the 32-bit Diagnostics** (Kør 32-bit diagnosticering) på den nummererede liste. Hvis der er angivet flere versioner, skal du vælge den version, der passer til platformen.
- 9 Når hovedmenuen i Dell Diagnostics (Dell Diagnosticering) vises, skal du vælge den type test, du vil udføre.

Hovedmenuen i Dell Diagnostics (Dell Diagnosticering)

- 1 Når Dell Diagnostics (Dell Diagnosticering) er indlæst, og skærbilledet **Main Menu** (Hovedmenu) vises, skal du klikke på knappen for den ønskede indstilling.

BEMÆRK! Computerens servicemærke er placeret øverst på testskærbillederne.

Indstilling	Funktion
Hurtig test	Udfører en hurtig test af enhederne. Denne test varer typisk 10-20 minutter og kræver ingen handling fra dig. Kør den hurtige test først for at øge muligheden for hurtigt at identificere problemet.
Udvidet test	Udfører en grundig test af enhederne. Denne test varer typisk en time eller længere og kræver, at du indimellem besvarer nogle spørgsmål.
Brugerdefineret test	Tester en bestemt enhed. Du kan selv definere, hvilke test du vil køre.
Liste over symptomer	Her vises en liste over de hyppigst forekomne symptomer, og du får mulighed for at vælge en test, som er baseret på det problemsymptom, du er stødt på.

- 2 Hvis der opstår et problem under udførelsen af en test, vises der en besked med en fejlkode og en beskrivelse af problemet. Skriv fejlkoden og beskrivelsen af problemet ned, og følg vejledningen på skærmen.
Hvis du ikke kan løse problemet, skal du kontakte Dell.

- 3 Hvis du kører en test via indstillingen **Custom Test** (Brugerdefineret test) eller indstillingen **Symptom Tree** (Liste over symptomer), skal du klikke på den relevante fane, som er beskrevet i nedenstående tabel, for at få yderligere oplysninger.

Fane	Funktion
Resultater	Her vises testresultaterne og de fejl, som opstod.
Fejl	Her vises, hvilke fejl der opstod, fejlkoder og beskrivelser af problemerne.
Hjælp	Her får du en beskrivelse af testen og evt. hvilke krav der stilles til udførsel af testen.
Konfiguration	Her vises hardwarekonfigurationen for den valgte enhed. Dell Diagnostics (Dell Diagnosticering) indeholder konfigurationsoplysningerne for alle enhederne fra systemopsætning, hukommelse og forskellige interne test. Oplysningerne vises på listen over enheder i skærbilledets venstre side. Det er ikke sikkert, at alle komponenter, som er installeret på computeren, eller alle enheder, som er tilsluttet til computeren, vises på listen over enheder.
Parametre	Giver dig mulighed for at tilpasse testen ved at ændre testindstillingerne.

- 4 Hvis du kører Dell Diagnostics (Dell Diagnosticering) fra cd'en *Drivers and Utilities* (Drivere og hjælpeværktøjer), skal du fjerne cd'en, når testene er udført.
- 5 Luk testskærbilledet for at vende tilbage til skærbilledet **Main Menu** (Hovedmenu). Hvis du vil afslutte Dell Diagnostics (Dell Diagnosticering) og genstarte computeren, skal du lukke skærbilledet **Main Menu** (Hovedmenu).

Bipkoder

Computeren kan udsende en serie bip, som identificerer et problem. En mulig serie (kode 1-3-1) består af et enkelt bip, tre bip i rap og så et enkelt bip. Denne serie fortæller, at computeren har et hukommelsesproblem.

Hvis du hører en bipkode, skal du skrive den ned og slå den op under "Beep Codes" (Bipkoder) i *User's Guide* (Brugerhåndbog).

BEMÆRK! Hvis meddelelsen ikke findes på listen, skal du se i dokumentationen til enten operativsystemet eller det program, der kørte, da meddelelsen blev vist.

Fejlmeddelelser



Hvis der opstår en fejl under starten, kan der blive vist en meddelelse på skærmen, der identificerer problemet. Se under "Error Messages" (Fejlmeddelelser) i *User's Guide* (Brugerhåndbog) for at få forslag til løsning af et problem.



Diagnosticeringslamper





Som en hjælp til at løse problemer er computeren udstyret med fire lamper på bagpanelet, der er mærket "A", "B", "C" og "D". Disse lamper kan være gule eller grønne. Når computeren starter normalt, blinker lamperne. Når computeren er startet, forbliver lamperne grønne. Hvis computeren ikke fungerer korrekt, identificerer farven og rækkefølgen af lamperne problemet.





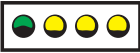

ADVARSEL! Før du begynder på nogen af procedurerne i dette afsnit, skal du følge sikkerhedsinstruktionerne i *Systeminformation*.

Lampemønster	Problembeskrivelse	Mulig løsning
 A B C D	Computeren er i normal deaktiveret tilstand, eller der er muligvis opstået strømafbrydelse.	Kontroller, at computerens netledning er sat i computeren og en korrekt fungerende stikkontakt. Tryk på tænd/sluk-knappen.
YYYG  A B C D	Der er muligvis opstået en BIOS-fejl. Computeren er i genoprettelsestilstand.	Kør værktøjet BIOS Recovery (BIOS-genoprettelse), vent til genoprettelsen er udført, og genstart computeren.
YGYG  A B C D	Der er muligvis opstået en fejl i mikroprocessoren.	Geninstaller mikroprocessoren, og genstart computeren.

Lampemønster	Problembeskrivelse	Mulig løsning
<p>YYGG</p>  <p>A B C D</p>	<p>Der er registreret hukommelsesmoduler, men der er opstået en hukommelsesfejl.</p>	<p>Fjern og geninstaller alle hukommelsesmoduler og CRIMM'er. Kontroller, at alle tapperne på stikket er låst. Genstart computeren.</p> <p>Installer hukommelsesmodulerne i hukommelsesstikkene RIMM 1 (placeret tættest på mikroprocessoren) og RIMM 2, og at der er installeret CRIMM'er i hukommelsesstikkene RIMM 3 og RIMM 4, hvis der ikke bruges yderligere hukommelse.</p> <p>Hvis du har installeret hukommelsesmoduler i hukommelsesstikkene RIMM3 og RIMM4, som ikke er købt af Dell, skal du fjerne modulerne og erstatte dem med de CRIMM'er, der oprindeligt var installeret i computeren.</p> <p>Hvis det er muligt, skal du installere Dell-hukommelse af samme type i computeren.</p> <p>Hvis problemet fortsætter, skal du kontakte Dell.</p>
<p>YGYG</p>  <p>A B C D</p>	<p>Der er muligvis opstået en fejl i et udvidelseskort.</p>	<ol style="list-style-type: none"> 1 Find ud af, om der findes en konflikt ved at fjerne et kort (ikke videokortet) og derefter genstarte computeren. 2 Hvis problemet fortsætter, skal du geninstallere det kort, du fjernede, fjerne et andet kort og derefter genstarte computeren. 3 Gentag denne proces for hvert kort. Hvis computeren starter normalt, skal du foretage fejlfinding af det sidste kort, du har fjernet, for ressourcekonflikter (se "Resolving Software and Hardware Incompatibilities" (Løsning af software- og hardwareincompatibilitet) i <i>User's Guide</i> (Brugerhåndbog)). 4 Hvis problemet fortsætter, skal du kontakte Dell.
<p>YGYG</p>  <p>A B C D</p>	<p>Der er muligvis opstået en fejl i videokortet, eller der er defekt integreret video.</p>	<p>Hvis computeren har et videokort, skal du fjerne kortet og geninstallere det.</p> <p>Hvis problemet fortsætter, eller computeren har integreret video, skal du kontakte Dell.</p>

Lampemønster	Problembeskrivelse	Mulig løsning
<p>YGGY</p>  <p>A B C D</p>	Der er muligvis opstået en fejl ved diskettedrevet eller harddisken.	Kontroller alle tilslutninger af strøm- og datakabler, og genstart computeren.
<p>YGGG</p>  <p>A B C D</p>	Der er muligvis opstået en USB-fejl.	Geninstaller alle USB-enheder, kontroller kabeltilslutninger, og genstart computeren.
<p>GYYY</p>  <p>A B C D</p>	Der er ikke installeret nogen hukommelsesmoduler.	Geninstaller alle hukommelsesmoduler, og genstart computeren. Hvis problemet fortsætter, skal du kontakte Dell.
<p>GYYG</p>  <p>A B C D</p>	Der er muligvis opstået en fejl i et systemkortet.	Følg procedurerne i afsnittet om problemer med systemkortet i <i>User's Guide</i> (Brugerhåndbog). Hvis problemet fortsætter, skal du kontakte Dell.
<p>GYGY</p>  <p>A B C D</p>	Der er registreret hukommelsesmoduler, men der er en fejl i hukommelseskonfigurationen eller en kompatibilitetsfejl.	Kontroller, at der ikke er specielle krav til placeringen af hukommelsesmodul/hukommelsesstik (se "Memory" (Hukommelse) i <i>User's Guide</i> (Brugerhåndbog)). Kontroller, at de hukommelsesmoduler, du installerer, er compatible med computeren (se "Memory" (Hukommelse) i <i>User's Guide</i> (Brugerhåndbog)). Geninstaller hukommelsesmodulerne, og genstart computeren. Hvis problemet fortsætter, skal du kontakte Dell.

Lampemønster	Problembeskrivelse	Mulig løsning
<p>GYGG</p>  <p>A B C D</p>	Der er muligvis opstået en fejl i systemkortet og/eller hardwaren.	<p>Følg proceduren i afsnittet om problemer med systemkortet og se "Resolving Software and Hardware Incompatibilities" (Løsning af software- og hardwareinkompatibilitet) i <i>User's Guide</i> (Brugerhåndbog).</p> <p>Hvis problemet fortsætter, skal du kontakte Dell.</p>
<p>GGYY</p>  <p>A B C D</p>	Der er muligvis opstået en fejl i et udvidelseskort.	<ol style="list-style-type: none"> 1 Find ud af, om der findes en konflikt ved at fjerne et kort (ikke videokortet) og derefter genstarte computeren. 2 Hvis problemet fortsætter, skal du geninstallere det kort, du fjernede, fjern et andet kort og derefter genstarte computeren. 3 Gentag denne proces for hvert kort. Hvis computeren starter normalt, skal du foretage fejlfinding af det sidste kort, du har fjernet, for ressourcekonflikter (se "Resolving Software and Hardware Incompatibilities" (Løsning af software- og hardwareinkompatibilitet) i <i>User's Guide</i> (Brugerhåndbog)). 4 Hvis problemet fortsætter, skal du kontakte Dell.
<p>GGGY</p>  <p>A B C D</p>	Der er opstået andre fejl.	<p>Kontroller, at kablerne fra harddisken, cd-drevet og dvd-drevet er tilsluttet korrekt til systemkortet.</p> <p>Hvis problemet fortsætter, skal du kontakte Dell.</p>
<p>GGGG</p>  <p>A B C D</p>	Normal driftstilstand efter POST.	Ingen.

Hvis der opstår problemer med computeren, som du ikke kan løse ved hjælp af trinene i dette afsnit eller procedurene i "Finding Solutions" (Sådan finder du løsninger) i *User's Guide* (Brugerhåndbog), skal du udføre følgende trin, før du kontakter Dell:

- 1 Nedskriv en detaljeret beskrivelse af fejlen, bipkoden eller diagnosticeringslampeproblemet.
- 2 Nedskriv ekspres-servicekoden og servicemærket.
- 3 Kontakt Dell fra samme placering som computeren.

Ofte stillede spørgsmål

Hvordan...	Løsning	Yderligere oplysninger
Tilslutter jeg to skærme til computeren?	Hvis computeren har det påkrævede grafikkort til understøttelse af to skærme, skal du se i kassen efter et Y-kabel. Kablet har et enkelt stik i den ene ende (stik dette stik ind i bagpanelet) og deler sig i to stik (stik disse stik ind i skærmerkablerne). Se "Tilslut skærmen" på side 43.	
Kan jeg tilslutte skærmen, hvis stikket på kablet til skærmen ikke ser ud til at passe til stikket bag på computeren?	Hvis grafikkortet har et DVI-stik, men skærmen har et VGA-stik, skal du bruge en adapter. Der skal være en adapter i kassen.	Kontakt Dells afdeling for teknisk support for at få flere oplysninger.
Tilslutter jeg højttalerne?	Hvis du har installeret et lydkort, skal du slutte højttalerne til stikkene på kortet. Se "Tilslut højttalerne" på side 46.	Se den dokumentation, der blev leveret sammen med højttalerne, for at få flere oplysninger.
Finder jeg det rigtige stik til mine USB-enheder?	Dell Precision 350-computeren har otte USB-stik (to foran og seks bagpå).	Se illustrationen af forsiden og bagsiden af computeren i <i>User's Guide</i> (Brugerhåndbog). Hvis du vil have hjælp til at finde <i>User's Guide</i> (Brugerhåndbog), kan du se under "Sådan finder du oplysninger om din computer" på side 37.

Hvordan...	Løsning	Yderligere oplysninger
Finder jeg oplysninger om hardwaren og andre tekniske specifikationer for computeren?	I <i>User's Guide</i> (Brugerhåndbog) er der en tabel med specifikationer, der indeholder mere detaljerede oplysninger om computeren og hardwaren. Hvis du vil finde <i>User's Guide</i> (Brugerhåndbog), kan du se under "Sådan finder du oplysninger om din computer" på side 37.	Gå til webstedet for Dell Support, og brug et af følgende supportværktøjer: Læs hvidbog om den nyeste teknologi, eller kommuniker med andre Dell-brugere i Dells meddelelsesforum.
Finder jeg dokumentation til min computer?	Der er følgende dokumentation til computeren: <ul style="list-style-type: none"> • <i>Brugerhåndbog</i> • <i>Installations- og referencehåndbog</i> • <i>Systeminformation</i> • <i>Mærkat med systemoplysninger</i> • <i>Servicehåndbog</i> Hvis du vil finde disse dokumenter, kan du se under "Sådan finder du oplysninger om din computer" på side 37.	Hvis du mister dokumentationen, er den tilgængelig på webstedet for Dell Support på adressen support.dell.com .

Dell Precision™ 350 Workstation

Installasjons- og hurtigreferanseveiledning



OBS!, merknader og advarsler



OBS! Et OBS!-avsnitt inneholder viktig informasjon som gjør deg til en mer effektiv bruker av datamaskinen.



MERKNAD: En MERKNAD angir enten potensiell fare for maskinvaren eller tap av data, og forteller hvordan du kan unngå problemet.



ADVARSEL: En ADVARSEL angir en potensiell fare for skade på eiendom, personskade eller dødsfall.

Forkortelser og akronymer

Hvis du vil ha en fullstendig liste over forkortelser og akronymer, kan du se "Ordliste" i *brugerhåndboken*.

Hvis du kjøpte en datamaskin i serien Dell™ *n*, gjelder ikke eventuelle referanser i dette dokumentet til operativsystemet Microsoft® Windows®.

Informasjonen i dette dokumentet kan endres uten varsel.

© 2002 Dell Computer Corporation. Alle rettigheter forbeholdt.

Reproduksjon i noen som helst form er strengt forbudt uten skriftlig tillatelse fra Dell Computer Corporation .

Varemerker som er brukt i denne teksten: *Dell*, *DELL*-logoen og *Dell Precision* er varemerker for Dell Computer Corporation. *Microsoft* og *Windows* er registrerte varemerker for Microsoft Corporation.

Andre varemerker og varenavn kan brukes i dette dokumentet for å referere til institusjonene som innehar rettighetene til merkene og navnene, eller til produktene. Dell Computer Corporation fraskriver seg enhver eierinteresse for varemerker og varenavn som ikke er sine egne.



Desember 2002 P/N 8T147 Rev. A01

Innhold

Finne informasjon for datamaskinen	71
Koble til tastaturet og musen	75
Koble til modemmet eller nettverkskabelen	76
Koble til skjermen	77
Koble til høyttalerne	80
Sett i strømkablene og slå på datamaskinen og skjermen	81
Installer ekstraprogramvare eller enheter	82
Åpne datamaskindekslet	83
Inne i datamaskinen	85
Problemløsning	86
Løse kompatibilitetsproblemer for programvare og maskinvare	86
Bruke System Restore (Systemgjenoppretting) i Windows XP	88
Bruke siste fungerende konfigurasjon i Windows 2000	89
Når skal du bruke Dell Diagnostikk	90
Starte Dell Diagnostikk	90
Signalkoder	93
Feilmeldinger	93
Diagnostikklys	94
Vanlige spørsmål	98

Finne informasjon for datamaskinen

Følgende tabell viser en liste over ressursene Dell tilbyr som støtteverktøy. Ytterligere ressurser kan leveres med datamaskinen.

Hva leter du etter?	Finn det her
<ul style="list-style-type: none">• Et diagnoseprogram for datamaskinen• Drivere til datamaskinen• Dokumentasjon for datamaskinen• Min enhetsdokumentasjon	<p>CDen Drivere og verktøy (også kjent som ressurs-CD)</p>  <p>Du kan bruke denne CDen til å få tilgang til dokumentasjonen, installere drivere på nytt eller kjøre diagnostiseringsverktøy.</p>
<ul style="list-style-type: none">• Slik konfigurerer du datamaskinen• Feilsøkinginformasjon• Verktøy og tilbehør	<p>Installasjons- og hurtigreferanseveiledning</p> 

Hva leter du etter?

- Kode til ekspresstjeneste og Servicenummer
- Microsoft® Windows® lisensetikett

Finn det her**Kode til ekspresstjeneste og produktnøkkel**

Du finner etikettene under frontpaneldøren på datamaskinen.

- Slik installerer du operativsystemet på nytt

CD med operativsystem og installasjonsveiledning

Hvis du installerer operativsystemet på nytt, bruker du CDen *Drivere og verktøy* for å installere driverne for de enhetene som fulgte med datamaskinen.



Hva leter du etter?

- Slik fjerner og erstatter du deler
- Tekniske spesifikasjoner
- Slik konfigurerer du systeminnstillinger
- Slik feilsøker og løser du problemer

Finn det her

Brukerhåndbok-ikon



Slik får du tilgang til den elektroniske dokumentasjonen som er lagret på harddisken:

*Hvis du bruker Microsoft Windows 2000, dobbeltklikker du **Brukerhåndbøker** -ikonet på skrivebordet. Hvis du bruker Windows XP, klikker du **Start**-knappen og deretter **Hjelp og støtte**.*

-
- Plassering av kontakter på hovedkortet

Systeminformasjonsetikett



Denne etiketten finner du på innsiden av datamaskindekslet.

Hva leter du etter?

- De nyeste driverne til datamaskinen
- Svar på spørsmål om teknisk service og kundestøtte
- Elektroniske diskusjoner med andre brukere og kundestøtte
- Dokumentasjon for min datamaskin inkludert *servicehåndboken*

Finn det her**Dells webområde for kundestøtte – support.euro.dell.com**

Dells webområde for kundestøtte på support.euro.dell.com gir deg flere elektroniske verktøy, for eksempel følgende:

- Knowledge Base – Hint, tips og elektroniske kurs
- Customer Forum – Elektroniske diskusjoner med andre Dell-kunder
- Oppgraderinger – Oppgraderingsinformasjon for komponenter, for eksempel minne, harddisken og operativsystemet
- Customer Care – Kontaktinformasjon, ordrestatus, garanti og reparasjonsinformasjon
- Nedlastinger – Drivere, oppgraderinger og programvareoppdateringer
- Referanse – Datamaskindokumentasjon, produktspesifikasjoner og tekniske dokumenter

- Status for servicesamtale
- Tekniske problemer for datamaskinen
- Vanlige spørsmål
- Filnedlastinger
- Detaljer om konfigurasjonen på datamaskinen
- Servicekontrakt for datamaskinen

Webområdet Dell Premier Support – premiersupport.dell.com

Web-området Dell Premier Support er tilpasset kunder innenfor næringsliv, offentlige myndigheter og utdanningsinstitusjoner. Dette webområdet er kanskje ikke tilgjengelig i alle regioner.

- Garantiinformasjon

Systeminformasjonsveiledning

- Slik bruker du Windows XP
- Dokumentasjon for datamaskinen og enheter

Windows XP senter for hjelp og kundestøtte

- 1** Klikk **Start**-knappen, og klikk **Hjelp og støtte**.
- 2** Skriv inn et ord eller en frase som beskriver problemet, og klikk pilikonet.
- 3** Klikk emnet som beskriver problemet.
- 4** Følg instruksjonene som vises på skjermen.

Konfigurere Dell Precision™ 350-datamaskinen

Du må fullføre alle trinnene for å konfigurere datamaskinen ordentlig.

1

Koble til tastaturet og musen

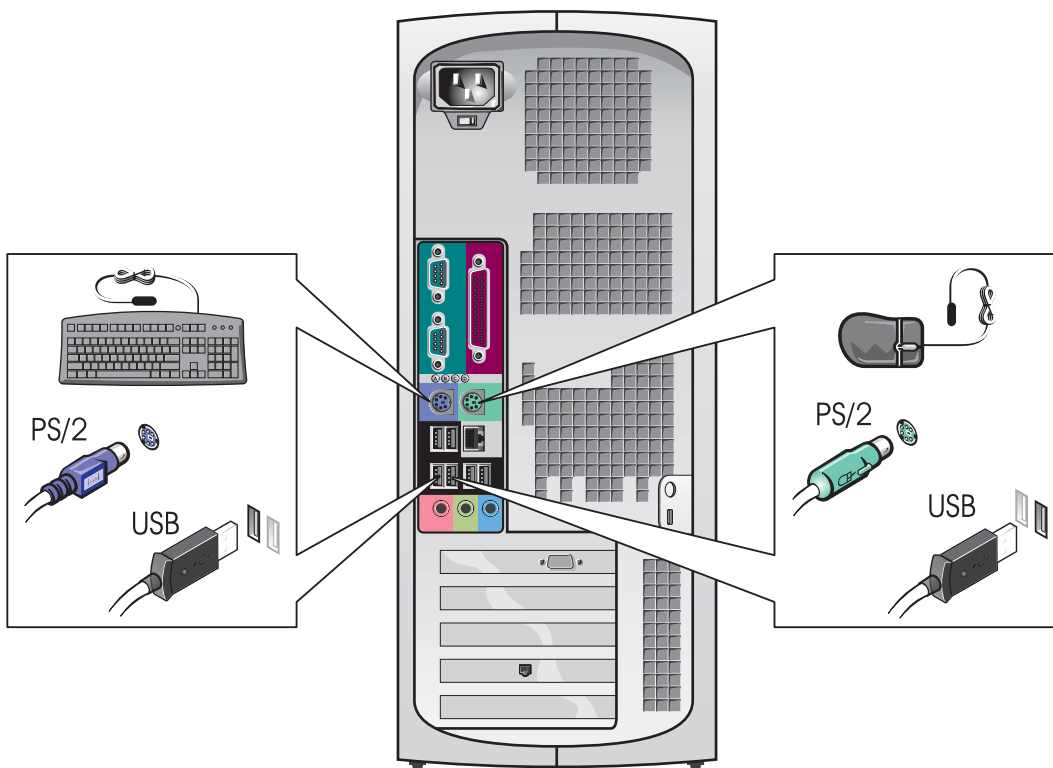

OBS! Hvis datamaskinen har et nettverkskort installert, kobler du nettverkskabelen til kortet.

2

Koble til modemmet eller nettverkskabelen



MERKNAD: Koble ikke en modemkabel til nettverksadapteren. Spenning fra telefonkommunikasjon kan ødelegge nettverksadapteren.

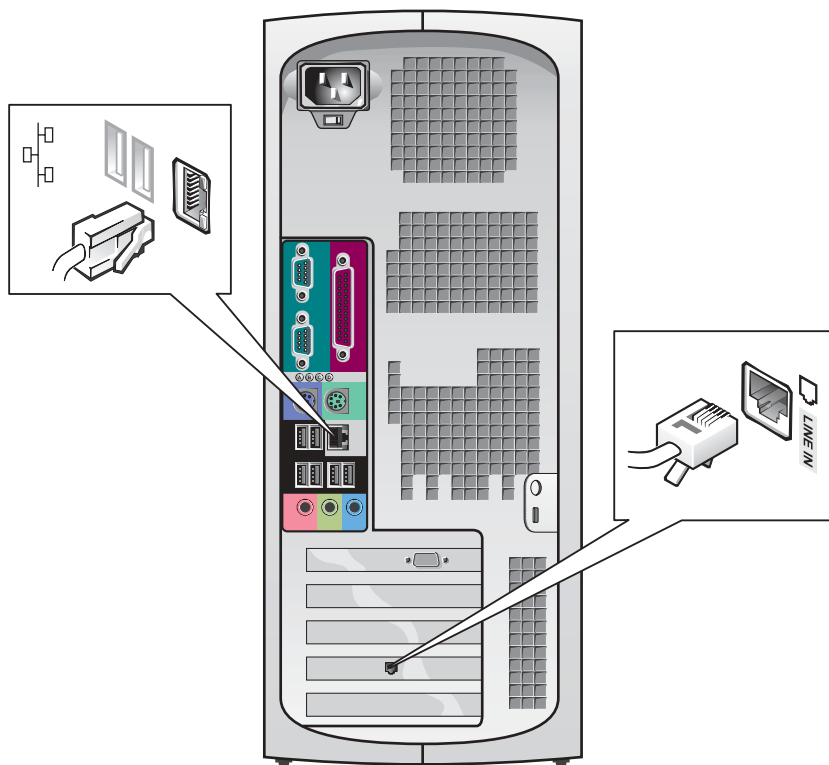

3

Koble til skjermen

Du kan koble til skjermen på flere måter, avhengig av grafikkortet.

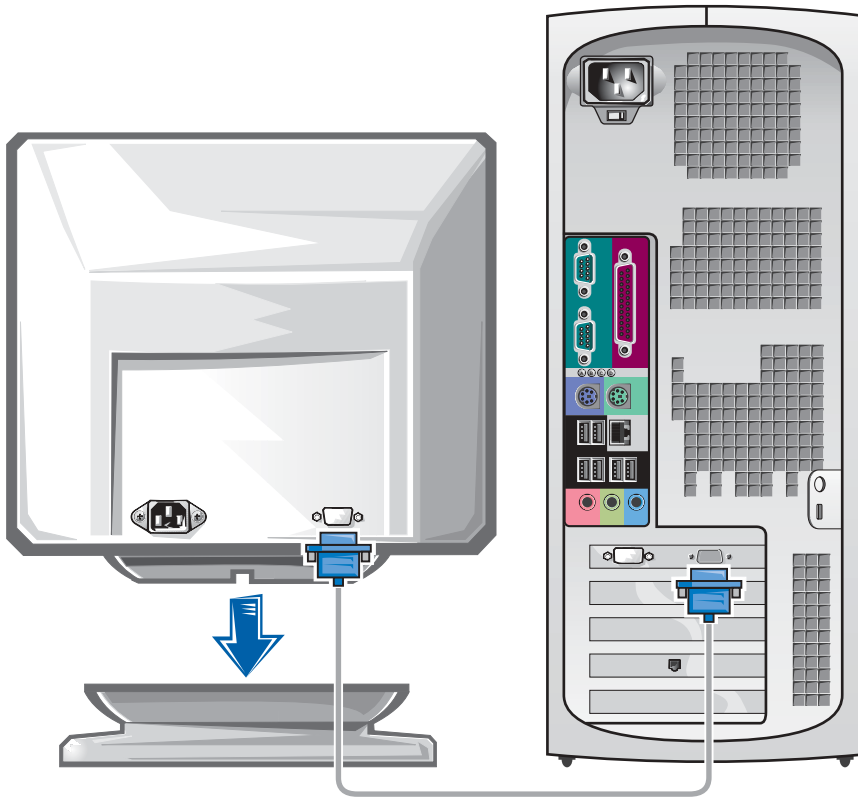

MERKNAD: Datamaskinen krever kanskje at du bruker den medfølgende adapteren eller kabelaen for å koble til skjermen.

Før skjermkort for enkeltskjermer og parallelle skjermer med en enkelt kontakt

VGA-adapter

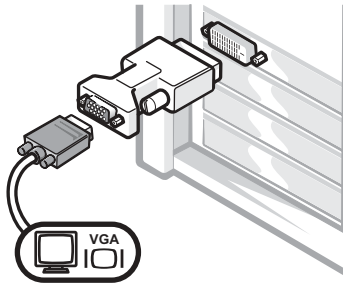

- Bruk VGA-kortet når du har et skjermkort for en enkeltskjermer og du vil koble til en VGA-skjermer.

Y-kabeladapter for parallelle VGA-skjermer

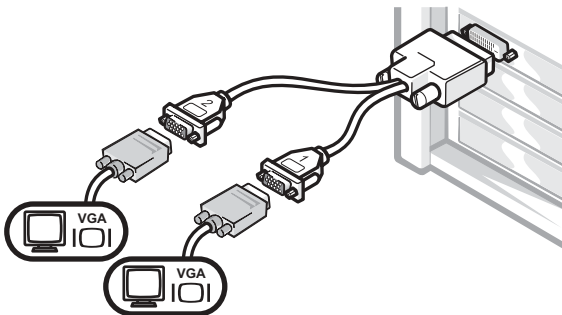

- Bruk den riktige Y-kabelen når skjermkortet har en enkelt kontakt og du vil koble til én eller flere VGA-skjermer.

Y-kabeladapter for parallelle DVI-skjermer

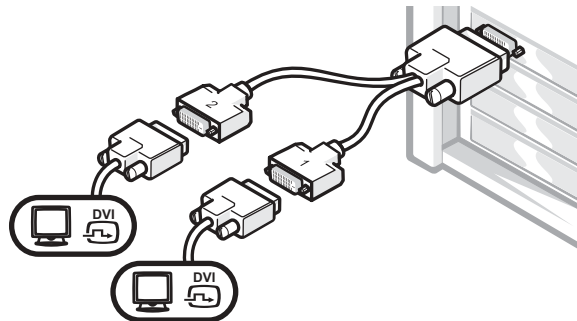

- Bruk den riktige Y-kabelen når skjermkortet har en enkelt kontakt og du vil koble til én eller flere DVI-skjermer.

Kabelen for parallelle skjermer er fargekodet. Den blå kontakten er for hovedskjermer og den svarte kontakten er for tilleggs-skjermer. Begge skjermene må være koblet til når datamaskinen startes, for at støtten for parallelle skjermer skal aktiveres.

For skjermkort for parallelle skjermer med 1 DVI- og 1 VGA-kontakt

Enkelt DVI / enkelt VGA

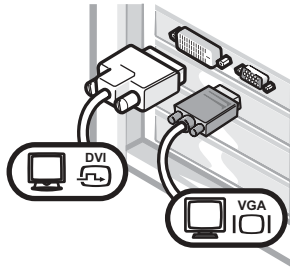

- Bruk den riktige kontakten når du vil koble til én eller flere skjermer.

Dobbel VGA med VGA-kort

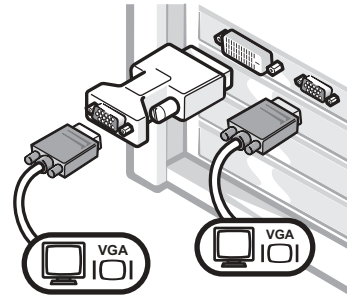

- Bruk VGA-adapteren når du vil koble til to VGA-skjermer.

For skjermkort for parallelle skjermer med 2 DVI-kontakter

Dobbel DVI

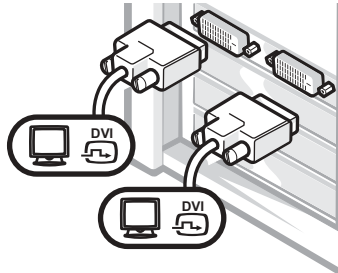

- Bruk DVI-kontaktene til å koble til én eller to DVI-skjermer.

Dobbel DVI med én VGA-adapter

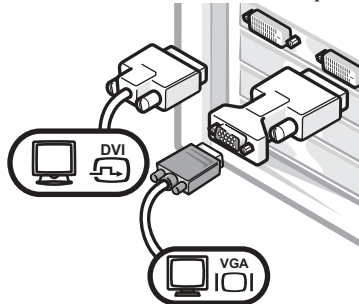

- Bruk VGA-adapteren til å koble en VGA-skjerm til én DVI-kontakt.

Dobbel DVI med to VGA-adaptere

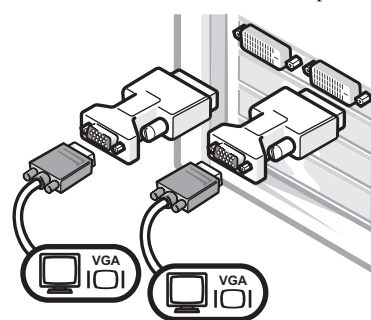

- Bruk to VGA-adaptere til å koble to VGA-skjermer til DVI-kontaktene.

OBS! Hvis datamaskinen har et lydkort installert, kobler du høyttalerne til kortet.

4 Koble til høyttalerne

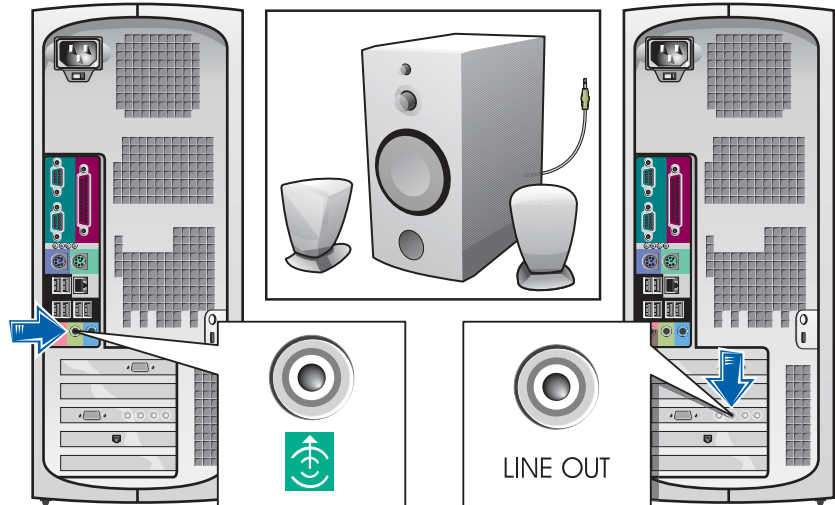

5

Sett i strømkablene og slå på datamaskinen og skjermen

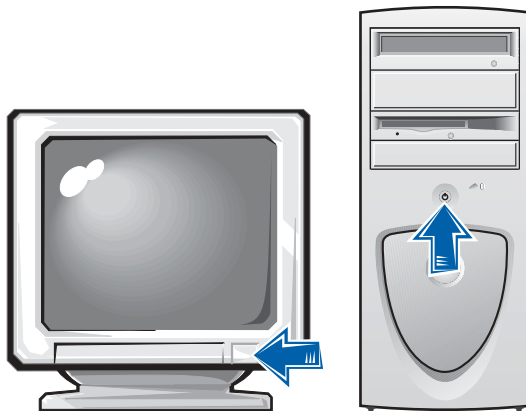
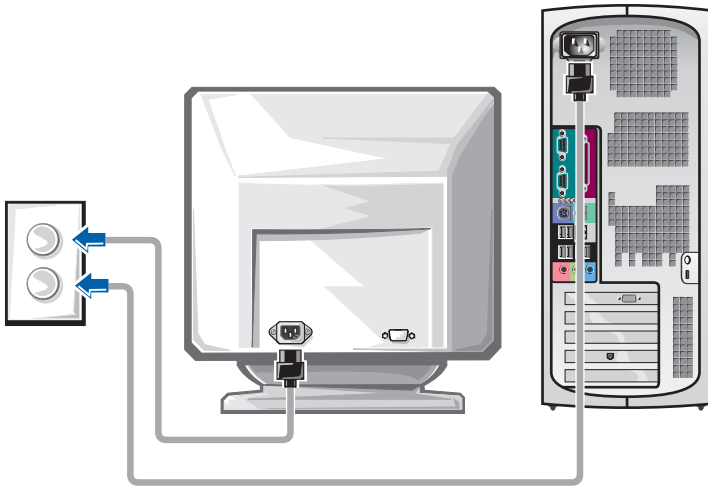

6

Installer ekstraprogramvare eller enheter

Før du installerer enheter eller programvare som ikke fulgte med datamaskinen, må du lese dokumentasjonen som fulgte med programvaren eller enheten, eller ta kontakt med leverandøren for å bekrefte at programvaren eller enheten er kompatibel med datamaskinen og operativsystemet.

Gratulerer! Du har fullført konfigurasjonen av datamaskinen.

Hvis du vil ha mer informasjon om datamaskinen, inkludert fjerning og utskifting av deler, diagnose- og feilsøkningsverktøy, kan du åpne *brugerhåndboken* fra harddisken, CDen *Drivere og verktøy* eller Dells webområde for kundesøtte.

Slik får du tilgang til brukerhåndboken fra harddisken:

Hvis du har Windows 2000, dobbeltklikker du **Brukerhåndbøker**-ikonet.

Hvis du har Windows XP, klikker du **Start**-knappen og deretter **Hjelp og søtte**.

Slik får du tilgang til brukerhåndboken fra CDen:

- 1 Sett inn CDen *Drivere og verktøy* i stasjonen.

Hvis du bruker CDen *Drivere og verktøy* for første gang, åpnes vinduet for **installering av ressurs-CD** for å gi beskjed om at CDen begynner installeringen.

- 2 Klikk **OK** for å fortsette og deretter svare på spørsmål fra installeringsprogrammet.
- 3 Klikk **Neste** i skjermbildet **Welcome Dell System Owner**.

Slik får du tilgang til brukerhåndboken fra Dells webområde for kundestøtte:

- 1 Gå til www.support.euro.dell.com:
- 2 Følg spørsmålene på webområdet som ber deg om informasjon om datamaskinen.
- 3 På startsidene til Dells webområde for kundestøtte klikker du **Referanse**, klikker **Brukerhåndbok**, klikker **Systemer** og deretter velger du Dell Precision-datamaskinen.

Åpne datamaskindekslet



ADVARSEL: Før du begynner på prosedyrene i denne delen, følger du sikkerhetsinstruksjonene i *Systeminformasjonsveiledning*.

- 1 Slå av datamaskinen fra **Start**-menyen.
 - 2 Kontroller at datamaskinen og tilkoblede enheter er slått av. Hvis datamaskinen og tilkoblede enheter ikke automatisk ble slått av når du slo av datamaskinen, slår du dem av nå.
-  **MERKNAD:** Hvis du vil koble fra en nettverkskabel, kobler du først kabelen fra datamaskinen, og deretter kobler du den fra veggkontakten.
- 3 Koble alle telefon- eller telekommunikasjonslinjer fra datamaskinen.
 - 4 Koble fra datamaskinen og alle tilkoblede enheter fra strømuttaket, og trykk deretter på strømknappen for å jorde hovedkortet.
 - 5 Hvis du har installert en hengelås gjennom hengelåsringen på bakpanelet, fjerner du hengelåsen.



ADVARSEL: For å beskytte deg mot elektrisk støt, må du alltid koble datamaskinen fra strømuttaket før du åpner dekslet.

- 6 Plasser datamaskinen på siden som vist på illustrasjonen.
-  **MERKNAD:** Kontroller at det er nok plass til å støtte det åpne dekslet – minst 30 cm med plass på skrivebordet.

7 Åpne datamaskindekslet:

- a Still deg bak datamaskinen og trykk på utløserknappen på høyre side av datamaskinen med én hånd mens du drar i toppen på dekslet med den andre hånden.
- b Trykk på utløserknappen på venstre side av datamaskinen med én hånd mens du drar i toppen på dekslet med den andre hånden.
- c Hold bunnen av datamaskinen med én hånd, og dra av dekslet med den andre hånden.

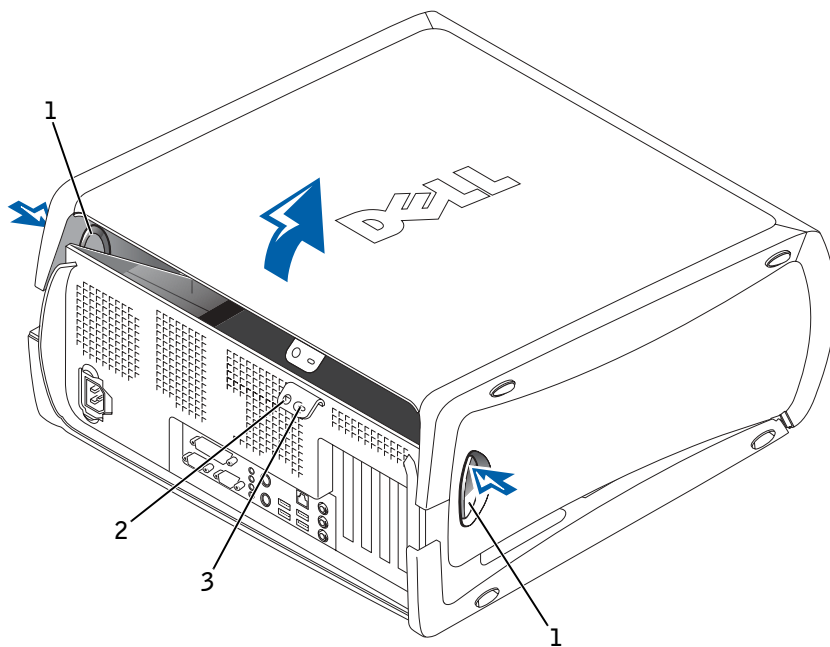

1 utløserknapper (2)

2 hengelåsring

3 spor for sikkerhetskabel

Inne i datamaskinen

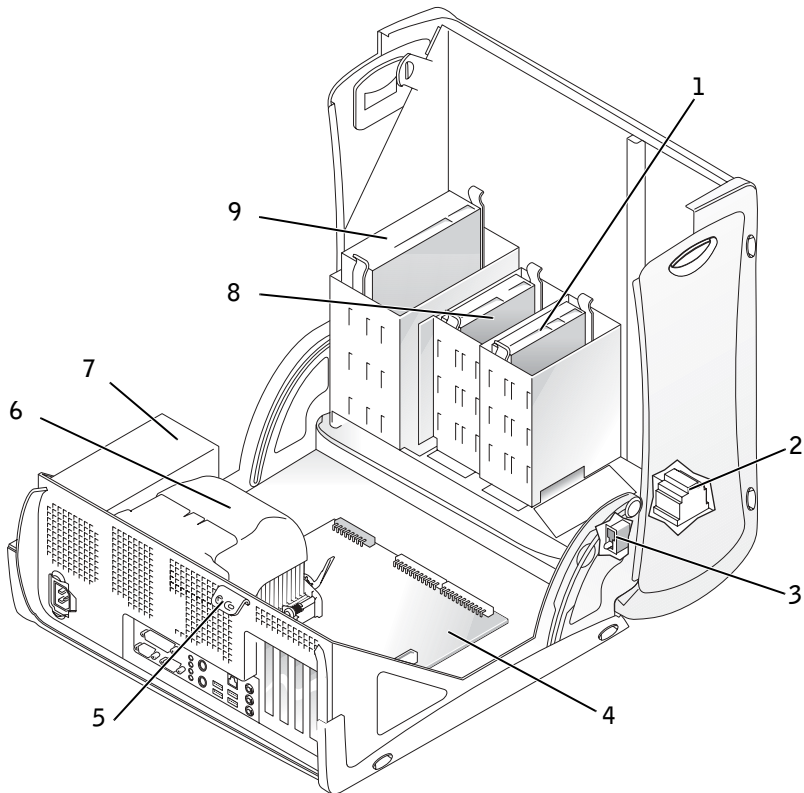

1	harddisk	6	kjølelegeme og vifte
2	innebygd høyttaler	7	strømtilførsel
3	chassisinntrengerbryter	8	diskettstasjon
4	hovedkort	9	CD/DVD-stasjon
5	hengelåsring		

Problemløsning

Løse kompatibilitetsproblemer for programvare og maskinvare

Microsoft® Windows® XP

Det oppstår IRQ-konflikter i Windows XP hvis en enhet enten ikke gjenkjennes når operativsystemet starter eller gjenkjennes men er uriktig konfigurert.

Slik kan du kontrollere om det er konflikter på en datamaskin med Windows XP:

- 1 Klikk **Start**-knappen, og klikk **Kontrollpanel**.
- 2 Klikk **Ytelse og vedlikehold**, og klikk **System**.
- 3 Klikk kategorien **Maskinvare**, og klikk **Enhetsbehandling**.
- 4 I listen i **Enhetsbehandling** kontrollerer du at det ikke er konflikter mellom noen av enhetene.

Konflikter markeres med et gult utropstegn (!) ved siden av enheten som forårsaker konflikten, eller en rød x hvis enheten er blitt deaktivert.

- 5 Dobbeltklikker du på en konflikt, vises **Egenskaper**-vinduet. Hvis det er en IRQ-konflikt, rapporterer **Enhet**-statusområdet i **Egenskaper**-vinduet hvilket kort eller enhet som har samme IRQ som enheten.
- 6 Konflikter løses ved å konfigurere enhetene på nytt, eller ved å fjerne enhetene fra **Enhetsbehandling**.

Slik bruker du Feilsøkingverktøy for Windows XP:

- 1 Klikk **Start**-knappen, og klikk **Hjelp og støtte**.
- 2 Skriv **feilsøkingverktøy for maskinvare** i **Søk**-feltet, og klikk pilen som starter søket.
- 3 Klikk **Feilsøkingverktøy for maskinvare** i **Søkeresultater**-listen.
- 4 I listen **Feilsøkingverktøy for maskinvare** klikker du **Jeg må løse en maskinvarekonflikt på datamaskinen** og klikker deretter **Neste**.

Windows 2000

Slik kan du kontrollere om det er konflikter på en datamaskin med Windows 2000:

- 1 Klikk **Start**-knappen, pek på **Innstillinger**, og klikk deretter **Kontrollpanel**.
- 2 I **Kontrollpanel**-vinduet dobbeltklikker du **System**.
- 3 Klikk **Maskinvare**-kategorien.
- 4 Klikk **Enhetsbehandling**.
- 5 Klikk **Vis**, og klikk **Ressurser etter tilkobling**.
- 6 Dobbeltklikk **Avbruddsordrelinje (IRQ)** slik at du får se **IRQ**-tilordningene.

Konflikter markeres med et gult utropstegn (!) ved siden av enheten som forårsaker konflikten, eller en rød x hvis enheten er blitt deaktivert.

- 7 Dobbeltklikker du på en konflikt, vises **Egenskaper**-vinduet.
Hvis det er en **IRQ**-konflikt, rapporterer **Enhet**-statusområdet i **Egenskaper**-vinduet hvilket kort eller enhet som har samme **IRQ** som enheten.
- 8 Konflikter løses ved å konfigurere enhetene på nytt, eller ved å fjerne enhetene fra **Enhetsbehandling**.

Slik bruker du **Feilsøkingsverktøy** for Windows 2000:

- 1 Klikk **Start**-knappen, og klikk **Hjelp**.
- 2 Klikk **Feilsøking og vedlikehold** i kategorien **Innhold**, klikk **Feilsøkingsverktøy for Windows 2000**, og klikk deretter **Maskinvare**.
- 3 I listen **Feilsøkingsverktøy for maskinvare** klikker du **Jeg må løse en maskinvarekonflikt på datamaskinen** og klikker deretter **Neste**.

Bruke System Restore (Systemgjenoppretting) i Windows XP

Operativsystemet Microsoft Windows XP inneholder Systemgjenoppretting slik at det skal være mulig å stille maskinen tilbake til en tidligere operativ tilstand (uten at datafiler berøres) hvis endringer i maskinvare, programvare eller andre systeminnstillinger har ført til at maskinens tilstand ikke er slik du ønsker. Du finner mer informasjon om hvordan du bruker Systemgjenoppretting under "Windows XP senter for hjelp og kundestøtte" på side 74.



MERKNAD: Ta sikkerhetskopi av datafilene med jevne mellomrom. Systemgjenoppretting overvåker eller gjenoppretter ikke datafiler.

Opprette et gjenopprettingspunkt

- 1 Klikk **Start**-knappen, og klikk **Hjelp og støtte**.
- 2 Klikk **Systemgjenoppretting**.
- 3 Følg instruksjonene på skjermen.

Gjenopprette maskinen til en tidligere operativ tilstand



MERKNAD: Før du gjenoppretter maskinen til en tidligere operativ tilstand, må du lagre og lukke alle åpne filer og lukke alle åpne programmer. Ikke endre, åpne eller slett filer eller programmer før systemgjenopprettingen er fullført.

- 1 Klikk **Start**-knappen, pek på **Alle programmer** → **Tilbehør** → **Systemverktøy**, og klikk deretter **Systemgjenoppretting**.
- 2 Forsikre deg om at alternativet for å **gjenopprette datamaskinen til et tidligere tidspunkt** er valgt, og klikk deretter **Neste**.
- 3 Klikk datoen i kalenderen som du vil gjenopprette maskinen til.

Skjermbildet **Velg et gjenopprettingspunkt** inneholder en kalender slik at du har mulighet til å se og velge gjenopprettingspunkter. Alle kalenderdatoer med tilgjengelige gjenopprettingspunkter vises i fet skrift.

- 4 Velg et gjenopprettingspunkt, og klikk **Neste**.

Hvis en kalenderdato kun har ett gjenopprettingspunkt, velges dette gjenopprettingspunktet automatisk. Hvis det er flere tilgjengelige gjenopprettingspunkter, klikker du på gjenopprettingspunktet du vil bruke.

5 Klikk Neste.

Skjermbildet **Gjenoppretting fullført** vises etter at Systemgjenoppretting er ferdig med å samle inn data, og deretter startes datamaskinen på nytt automatisk.

6 Når maskinen har startet på nytt, klikker du OK.

Hvis du vil endre gjenopprettingspunktet, kan du endre gjenta trinnene og bruke et annet gjenopprettingspunkt, eller du kan angre gjenopprettingen.

Bruke siste fungerende konfigurasjon i Windows 2000

- 1 Start datamaskinen på nytt, og trykk <F8> når du ser meldingen *Please select the operating system to start* (Velg operativsystemet som skal starte).
- 2 Merk alternativet for **siste fungerende innstilling**, trykk <Enter>, trykk <L>, og velg deretter operativsystemet du bruker, når du blir bedt om det.

Andre alternativer som kan hjelpe til med å løse ytterligere enhets- eller programvarekonflikter



MERKNAD: Følgende fremgangsmåter sletter all informasjon på harddisken.

- Hvis de forrige prosedyrene ikke fungerte, kjører du et lavnivåformat for harddisken.

Se installasjonsveiledningen for operativsystemet hvis du vil ha mer informasjon.

- Installer operativsystemet på nytt ved hjelp av veiviseren for systeminstallasjon og operativsystem-CDen.

Når skal du bruke Dell Diagnostikk

Hvis det oppstår problemer med datamaskinen, utfører du kontrollene under "Problemløsning" i *brugerhåndboken* og kjører Dell Diagnostikk før du kontakter Dell for teknisk assistanse. Ved å kjøre Dell Diagnostikk kan du kanskje løse problemet uten å kontakte Dell. Hvis du kontakter Dell, kan testresultatene gi viktig informasjon for Dells service- og brukerstøttemedarbeidere.

Med Dell Diagnostikk kan du:

- Utføre ekspresstester, utvidede eller egendefinerte tester på én eller alle enheter
- Velge tester basert på et symptom på det aktuelle problemet
- Velge hvor mange ganger en test skal utføres
- Vise testresultater
- Avbryte testingen hvis det oppdages feil
- Få tilgang til elektronisk hjelpeinformasjon som beskriver testene og enhetene
- Motta statusmeldinger som forteller deg om testen ble fullført på riktig måte
- Motta feilmeldinger hvis det oppdages problemer

Starte Dell Diagnostikk

Det anbefales at du skriver ut disse fremgangsmåtene før du begynner.



MERKNAD: Bruk bare Dell Diagnostikk til å teste Dell™-datamaskiner. Hvis du bruker dette programmet med andre datamaskiner, kan det gi feilmeldinger.

Gå inn i systemkonfigurasjonen, gå gjennom datamaskinens konfigurasjonsinformasjonen, og kontroller at enheten du vil teste, vises i systemoppsettet og er aktiv.

Start Dell Diagnostikk fra harddisken eller fra *Drivere og verktøy*-CDen (også kjent som ressurs-CD).

Starte Dell Diagnostikk fra harddisken

- 1 Slå av datamaskinen og start den på nytt.
- 2 Når DELL-logoen vises, trykker du <F12> umiddelbart.
Hvis du venter for lenge og Windows-logoen vises, må du fortsette å vente til du ser Windows-skrivebordet. Slå deretter av datamaskinen via **Start**-menyen og prøv på nytt.
- 3 Når listen over oppstartsenheter vises, merker du **Boot to Utility Partition (Start i verktøypartisjon)** og trykker <Enter>.
- 4 Når hovedmenyen for Dell Diagnostikk vises, velger du hvilken test du vil utføre.

 **OBS!** Hvis du får en melding om at ingen diagnostikkverktøypartisjon ble funnet, følger du instruksjonene for å kjøre Dell Diagnostikk fra *Drivere og verktøy*-CDen.

Starte Dell Diagnostikk fra Drivere og verktøy-CDen

- 1 Sett inn CDen *Drivere og verktøy* i CD-ROM-stasjonen.
- 2 Slå av datamaskinen og start den på nytt.
Når DELL-logoen vises, trykker du <F12> umiddelbart.
Hvis du venter for lenge og Windows-logoen vises, må du fortsette å vente til du ser Windows-skrivebordet. Slå deretter av datamaskinen via **Start**-menyen og prøv på nytt.
- 3 Når listen over oppstartsenheter vises, merker du **IDE CD-ROM Device (IDE CD-ROM-enhet)** og trykker <Enter>.
- 4 Velg alternativet **IDE CD-ROM Device (IDE CD-ROM-enhet)** fra menyen for CD-oppstart.
- 5 Velg alternativet **Boot from CD-ROM (Oppstart fra CD-ROM)** på menyen som vises.
- 6 Skriv inn 1 for å åpne menyen for ressurs-CD.
- 7 Skriv inn 2 for å starte Dell Diagnostikk.
- 8 Velg **Run the 32 Bit Dell Diagnostics (Kjør 32-bits Dell Diagnostikk)** fra den nummererte listen. Hvis det er flere versjoner på listen, velger du den versjonen som passer best til plattformen.
- 9 Når hovedmenyen for Dell Diagnostikk vises, velger du hvilken test du vil utføre.

 **OBS!** Denne funksjonen endrer bare oppstartssekvensen for denne ene gangen. Ved neste oppstart starter datamaskinen i henhold til enhetene som er angitt i systemkonfigurasjonen.

 **OBS!** Servicenummeret for datamaskinen finner du øverst i hvert testskjerm-bilde.

Hovedmenyen for Dell Diagnostikk

- 1 Når Dell Diagnostikk er lastet inn og skjermen **Main Menu** (hovedmeny) vises, klikker du knappen for ønsket alternativ.

Alternativ	Funksjon
Ekspresstest	Utfører en rask test av enheter. Denne testen tar normalt 10 til 20 minutter og krever ingen brukerhandling. Kjør Ekspresstest først for å øke sjansen for å finne problemet raskt.
Utvidet test	Utfører en grundig kontroll av enheter. Denne testen tar normalt en time eller mer og krever at du svarer på spørsmål med jevne mellomrom.
Egendefinert test	Tester en bestemt enhet. Du kan tilpasse testene du vil kjøre.
Symptomtre	Viser en liste over de vanligste symptomene og lar deg velge en test basert på symptomet for det aktuelle problemet.

- 2 Hvis det oppstår et problem under en test, vises en melding med feilkoden og en beskrivelse av problemet. Noter feilkoden og problembeskrivelsen, og følg instruksjonene på skjermen.
Kontakt Dell hvis du ikke klarer å løse problemet.
- 3 Hvis du kjører en test fra alternativet **Custom Test (Egendefinert test)** eller **Symptom Tree (Symptomtre)**, klikker du den aktuelle kategorien som er beskrevet i følgende tabell, for å få mer informasjon.

Kategori	Funksjon
Resultater	Viser resultatene av testen og eventuelle feiltilstander som oppstod.
Feil	Viser feiltilstander som oppstod, feilkoder og problembeskrivelse.
Hjelp	Beskriver testen og kan angi krav for utføring av testen.

Konfigurasjon	Viser maskinvarekonfigurasjonen for den valgte enheten. Dell Diagnostikk viser konfigurasjonsinformasjonen for alle enheter fra systemkonfigurasjon, minne og ulike interne tester, og viser den i enhetslisten i den venstre ruten på skjermen. Enhetslisten viser kanskje ikke navnet på alle komponentene som er installert på datamaskinen, eller alle enhetene som er koblet til datamaskinen.
Parametere	Lar deg tilpasse testen ved å endre testinnstillingene.

- 4 Hvis du kjører Dell Diagnostikk fra *Drivere og verktøy* -CDen, tar du ut CDen når testene er fullført.
- 5 Lukk testskjermbildet for å gå tilbake til skjermbildet **Main Menu** (**hovedmeny**). Hvis du vil avslutte Dell Diagnostikk og starte datamaskinen på nytt, lukker du skjermbildet **Main Menu** (**hovedmeny**).

Signalkoder

Datamaskinen kan avgi en serie signaler som identifiserer et problem. En mulig serie (kode 1-3-1) består av ett lydsignal, tre raske lydsignaler etterfulgt av ett lydsignal. Denne serien forteller deg at det oppstod et minneproblem på datamaskinen.

Hvis det gis en signalkode, skriver du den ned og ser under "Signalkoder" i *brugerhåndboken*.

Feilmeldinger

Hvis det oppstår en feil under oppstart, kan det vises en melding på skjermen som identifiserer problemet. Se "Feilmeldinger" i *brugerhåndboken* for å se forslag til løsning av problemer.





OBS! Hvis meldingen ikke finnes på listen, ser du i dokumentasjonen for operativsystemet eller programmet som kjørte når meldingen ble vist.





Diagnostikklys





For at du lettere skal kunne feilsøke et problem, er datamaskinen utstyrt med fire lys på bakpanelet merket "A," "B," "C" og "D." Disse lysene kan være gule eller grønne. Når datamaskinen starter på normal måte, blinker lysene. Når datamaskinen har startet, er lysene fremdeles grønne. Hvis datamaskinen ikke fungerer som den skal, identifiseres problemet av fargen eller sekvensen på lysene.





ADVARSEL: Før du begynner på prosedyrene i denne delen, følger du sikkerhetsinstruksjonene i *Systeminformasjonsveiledning*.

Lysmønster	Problembeskrivelse	Løsningsforslag
	Normal avtilstand eller mulig strømfeil.	Kontroller at strømkabelen til datamaskinen er koblet til datamaskinen og et strømuttak som virker. Trykk på strømknappen.
<p>Gul Gul Gul Grønn</p> 	Mulig BIOS-feil. Datamaskinen er i gjenopprettingsmodus.	Kjør verktøyet for BIOS-gjenoppretting, vent til gjenopprettingen er fullført og start datamaskinen på nytt.
<p>Gul Gul Grønn Gul</p> 	Mulig mikroprosessorfeil.	Installer mikroprosessoren på nytt, og start deretter datamaskinen på nytt.

Lysmønster	Problembeskrivelse	Løsningsforslag
<p>Gul Gul Grønn Grønn</p>  <p>A B C D</p>	<p>Minnemoduler ble oppdaget, men det har oppstått en minnefeil.</p>	<p>Fjern og installer alle minnemoduler og CRIMMer på nytt. Kontroller at alle kontakttappene er låst. Start datamaskinen på nytt.</p> <p>Installer minnemodulene i minnekontakt RIMM 1 (plassert nærmest mikroprosessoren) og RIMM 2 og kontroller, hvis det ikke brukes ekstra minne, at CRIMMene er installert i minnekontakt RIMM 3 og RIMM 4.</p> <p>Hvis du installerte minnemodulene i minnekontakt RIMM3 og RIMM4 som ikke er kjøpt fra Dell, fjerner du modulene og erstatter dem med CRIMMene som opprinnelig ble installert i datamaskinen.</p> <p>Hvis tilgjengelig, installerer du Dell-minne av samme type i datamaskinen.</p> <p>Hvis problemet vedvarer, kontakter du Dell.</p>
<p>Gul Grønn Gul Gul</p>  <p>A B C D</p>	<p>Mulig feil i utvidelseskortet.</p>	<ol style="list-style-type: none"> 1 Finn ut om det er en konflikt ved å fjerne et kort (ikke videokortet) og starte datamaskinen på nytt. 2 Hvis problemet vedvarer, installerer du kortet du fjernet, på nytt, fjerner et annet kort og starter datamaskinen på nytt. 3 Gjenta denne prosessen for hvert kort. Hvis datamaskinen starter normalt, feilsøker du det siste kortet du fjernet fra datamaskinen, (se "Løse kompatibilitetsproblemer for programvare og maskinvare" i <i>brugerhåndboken</i>). 4 Hvis problemet vedvarer, kontakter du Dell.
<p>Gul Grønn Gul Grønn</p>  <p>A B C D</p>	<p>Mulig feil i videokort eller skadet innebygd video.</p>	<p>Hvis datamaskinen har et videokort, fjerner du det og installerer det på nytt.</p> <p>Hvis problemet vedvarer eller datamaskinen har innebygd video, kontakter du Dell.</p>
<p>Gul Grønn Grønn Gul</p>  <p>A B C D</p>	<p>Mulig feil i diskettstasjon eller harddisk.</p>	<p>Kontroller alle strøm- og datakabeltilkoblinger, og start datamaskinen på nytt.</p>

Lysmønster	Problembeskrivelse	Løsningsforslag
<p>Gul Grønn Grønn Grønn</p>  <p>A B C D</p>	Mulig USB-feil.	Installer alle USB-enheter på nytt, kontroller datatilkoblinger, og start deretter datamaskinen på nytt.
<p>Grønn Gul Gul Gul</p>  <p>A B C D</p>	Ingen minnemoduler er installert.	Installer alle minnemoduler på nytt, og start deretter datamaskinen på nytt. Hvis problemet vedvarer, kontakter du Dell.
<p>Grønn Gul Gul Grønn</p>  <p>A B C D</p>	Mulig feil i hovedkortet.	Utfør prosedyrene i delen om hovedkortproblemer i <i>brugerhåndboken</i> . Hvis problemet vedvarer, kontakter du Dell.
<p>Grønn Gul Grønn Gul</p>  <p>A B C D</p>	Det ble funnet minnemoduler, men det eksisterer en minnekonfigurasjons- eller kompatibilitetsfeil.	Kontroller at det ikke er noen spesielle krav til plassering av minnemodul/minnekontakt (se "Minne" i <i>brugerhåndboken</i>). Kontroller at minnemodulene du installerer, er compatible med datamaskinen (se "Minne" i <i>brugerhåndboken</i>). Installer minnemodulene på nytt, og start deretter datamaskinen på nytt. Hvis problemet vedvarer, kontakter du Dell.
<p>Grønn Gul Grønn Grønn</p>  <p>A B C D</p>	Mulig ressursfeil på hovedkortet og/eller maskinvarefeil.	Utfør prosedyren i delen om hovedkortproblemer og se "Løse kompatibilitetsproblemer for programvare og maskinvare" i <i>brugerhåndboken</i> . Hvis problemet vedvarer, kontakter du Dell.

Lysmønster	Problembeskrivelse	Løsningsforslag
<p>Grønn Grønn Gul Gul</p>  <p>A B C D</p>	Mulig feil i utvidelseskortet.	<p>1 Finn ut om det er en konflikt ved å fjerne et kort (ikke videokortet) og starte datamaskinen på nytt.</p> <p>2 Hvis problemet vedvarer, installerer du kortet du fjernet, på nytt, fjerner et annet kort og starter datamaskinen på nytt.</p> <p>3 Gjenta denne prosessen for hvert kort. Hvis datamaskinen starter normalt, feilsøker du det siste kortet du fjernet fra datamaskinen, (se "Løse kompatibilitetsproblemer for programvare og maskinvare" i <i>brakerhåndboken</i>).</p> <p>4 Hvis problemet vedvarer, kontakter du Dell.</p>
<p>Grønn Grønn Grønn Gul</p>  <p>A B C D</p>	Det har oppstått andre feil.	<p>Kontroller at kablene er riktig koblet fra harddisken, CD-stasjonen og DVD-stasjonen til hovedkortet.</p> <p>Hvis problemet vedvarer, kontakter du Dell.</p>
<p>Grønn Grønn Grønn Grønn</p>  <p>A B C D</p>	Normal driftstilstand etter POST.	Ingen.

Hvis det oppstår et datamaskinproblem du ikke klarer å løse ved å utføre trinnene i denne delen eller prosedyrene under "Finne løsninger" i *brakerhåndboken*, utfører du følgende trinn før du kontakter Dell:

- 1** Skriv ned en detaljert beskrivelse av feilen, signalkoden eller diagnostikklyspromblemet.
- 2** Noter ekspresservicekoden og serviceetiketten.
- 3** Kontakt Dell fra samme sted som datamaskinen er plassert.

Vanlige spørsmål

Hvordan...	Løsning	Her finner du ekstra informasjon
Konfigurerer jeg datamaskinen til å bruke to skjermer?	Hvis datamaskinen har et skjermkort som støtter bruk og konfigurasjon av to skjermer, ser du etter en Y-kabel i pakken. Kabelen har en enkelt kontakt i den ene enden (koble denne kontakten til bakpanelet) og forgreninger til to kontakter (koble disse kontaktene til skjermkablene). Se "Koble til skjermen" på side 77.	
Kobler jeg til skjermen når skjermkabelkontakten ikke passer til kontakten bak på datamaskinen?	Hvis skjermkortet har en DVI-kontakt, mens datamaskinen har en VGA-kontakt, må du bruke en adapter. En adapter skal følge med i pakken.	Kontakt Dells brukerstøtte for mer informasjon.
Kobler jeg til høyttalerne?	Hvis du har installert et lydkort, kobler du høyttalerne til kontaktene på kortet. Se "Koble til høyttalerne" på side 80.	Se dokumentasjonen som fulgte med høyttalerne, hvis du vil ha mer informasjon.
Finner jeg de rette kontaktene for USB-enhetene?	Dell Precision 350 har åtte USB-kontakter (to foran og seks bak).	Se datamaskinens for- og bakside illustrert i <i>brukerhåndboken</i> . Hvis du vil ha hjelp til å finne <i>brukerhåndboken</i> , ser du "Finne informasjon for datamaskinen" på side 71.
Finner jeg informasjon om maskinvaren og andre tekniske spesifikasjoner for datamaskinen?	<i>Brukerhåndboken</i> har en tabell med spesifikasjoner som inneholder mer detaljert informasjon om datamaskinen og maskinvaren. Hvis du vil finne <i>brukerhåndboken</i> , ser du "Finne informasjon for datamaskinen" på side 71.	Gå til Dells webområde for kundestøtte og bruk et av følgende støtteverktøy: les tekniske dokumenter om den nyeste teknologien, eller kommuniser med andre Dell-brukere på Dells forum for samtalerom.

Hvordan...	Løsning	Her finner du ekstra informasjon
Finner jeg dokumentasjon for datamaskinen?	<p>Følgende dokumentasjon er tilgjengelig for datamaskinen:</p> <ul style="list-style-type: none">• <i>Brukerhåndbok</i>• <i>Installasjons- og hurtigreferanseveiledning</i>• <i>Systeminformasjonsveiledning</i>• <i>Systeminformasjonsetikett</i>• <i>Servicehåndbok</i> <p>Du finner disse dokumentene ved å se "Finne informasjon for datamaskinen" på side 71.</p>	Hvis du mister dokumentasjonen, er den tilgjengelig på Dells webområde for kundestøtte på support.euro.dell.com .

Dell Precision™ 350 arbetsstation

Handbok för inställningar och snabbreferenser



Kommentarer av typen Obs!, Viktigt! och Varning!



Obs! En kommentar av typen Obs! anger viktig information som hjälper dig använda datorn bättre.



Viktigt! En kommentar av typen Viktigt! används för situationer där det kan uppstå skador på maskinvara eller förlust av data och beskriver hur du undviker problemet.



Varning! visar på en potentiell risk för egendoms-, personskador eller dödsfall.

Förkortningar och akronymer

En fullständig lista över förkortningar och akronymer finns i ”Ordlista” i *Användarhandboken*.

Om du har köpt en Dell™ *n* Series-dator gäller inte den information i detta dokument som rör operativsystemet Microsoft® Windows®.

Information i dokumentet kan ändras utan föregående meddelande.
© 2002 Dell Computer Corporation. Med ensamrätt.

Återgivning i någon form utan skriftligt tillstånd från Dell Computer Corporation är strängt förbjuden.

Varumärken som återfinns i denna text: *Dell*, *DELL*-logotypen och *Dell Precision* är varumärken som tillhör Dell Computer Corporation. *Microsoft* och *Windows* är registrerade varumärken som tillhör Microsoft Corporation.

Övriga varumärken kan användas i dokumentet som hänvisning till antingen de enheter som gör anspråk på varumärkena eller deras produkter. Dell Computer Corporation frisäger sig från allt ägandeintresse för andra varumärken än sitt eget.

December 2002 P /N 8T147 Rev. A01

Innehåll

Söka efter information om datorn	105
Ansluta tangentbordet och musen	109
Ansluta modemmet eller nätverkskabeln	110
Ansluta bildskärmen	111
Ansluta högtalarna	114
Ansluta strömkablarna och slå på datorn samt bildskärmen	115
Installera ytterligare program eller enheter	116
Öppna datorns hölje	117
Inuti datorn	119
Lösa problem	120
Lösa program- och maskinvaruinkompatibilitet	120
Använda Systemåterställning i Windows XP	121
Använda Senast kända fungerande konfiguration i Windows 2000	123
När ska Dell Diagnostics användas?	123
Starta Dell Diagnostics	124
Pipkoder	126
Felmeddelanden	127
Diagnostiklampor	127
Vanliga frågor och svar	131

Söka efter information om datorn

I följande tabell visas alla supportresurser som Dell tillhandahåller. Ytterligare resurser kan levereras med din dator.

Vad är det du söker efter?	Här kan du hitta det
<ul style="list-style-type: none">• Ett diagnostikprogram för datorn• Drivrutiner för datorn• Dokumentation för datorn• Dokumentation för enheterna	<p>CD:n Drivers and Utilities (kallas även ResourceCD)</p>  <p>Du kan använda den här CD:n för att visa dokumentationen, installera om drivrutiner eller köra felsökningsverktyg.</p>
<ul style="list-style-type: none">• Göra inställningar på datorn• Felsökningsinformation• Verktyg	<p>Setup and Quick Reference Guide (Handbok för inställningar och snabbreferenser)</p> 

Vad är det du söker efter?

- Kod för expressservice och servicenummer
- Microsoft® Windows® Licensetikett

Här kan du hitta det**Kod för expressservice och produktnyckel**

Etiketterna sitter under luckan på datorns framsida.

- Installera om operativsystemet

CD:n med operativsystemet och installationshandboken

Om du ska installera om operativsystemet använder du CD:n *Drivers and Utilities* (*Drivrutiner och verktyg*) för att installera om drivrutiner för de enheter som levererades tillsammans med datorn.



Vad är det du söker efter?

- Ta bort och byta ut delar
- Tekniska specifikationer
- Konfigurera systeminställningar
- Felsökning och problemlösning

Här kan du hitta det

Ikonen för Användarhandboken



Så här visar du den elektroniska dokumentation som finns på hårddisken
Om du använder Microsoft Windows 2000 dubbelklickar du på ikonen **Användarhandböcker** på skrivbordet. *Om du använder Windows XP* klickar du på **Start** och sedan på **Hjälp och support**.

-
- Placering av anslutningar på moderkortet

Systeminformationsetiketten



Etiketten finns på insidan av datorns hölje.

-
- De senaste drivrutinerna för datorn
 - Svar på frågor om tekniska tjänster och support.
 - Online-diskussioner med andra användare och teknisk support
 - Dokumentation för datorn, inklusive *Service Manual (Servicehandboken)*

Webbplatsen Dell Support – support.dell.com

Webbplatsen Dell Support, på adressen support.dell.com, innehåller många online-verktyg, bland annat:

- Knowledge Base (kunskapsbas) – Tips, råd och online-utbildning
 - Customer Forum (kundforum) – Diskutera online med andra Dell-kunder
 - Upgrades (uppgraderingar) – Uppgraderingsinformation för olika komponenter, till exempel minne, hårddisk och operativsystem
 - Customer Care (kundservice) – Kontaktinformation, orderstatus, garantier och reparationsinformation
 - Downloads (filer för hämtning) – Drivrutiner, patchar och programuppdateringar
 - Reference (referensmaterial) – Dokumentation för datorer, produktspecifikationer och faktablad
-

Vad är det du söker efter?

- Status för supportsamtal
- De främsta tekniska frågorna för datorn
- Vanliga frågor och svar
- Filer för hämtning
- Information om datorns konfiguration
- Servicekontrakt för datorn
- Garantiinformation

Här kan du hitta det**Webbplatsen Dell Premier Support –
premiersupport.dell.com**

Webbplatsen Dell Premier Support är anpassad för kunder från företag, myndigheter och utbildningsväsendet. Webbplatsen finns kanske inte tillgänglig i alla länder.

Systeminformationsguide

-
- Använda Windows XP
 - Dokumentation för datorn och enheterna

Windows XP Hjälp- och supportcenter

- 1** Klicka på **Start** och sedan på **Hjälp och support**.
 - 2** Skriv ett ord eller en fras som beskriver problemet och klicka på pilen.
 - 3** Klicka på ämnet som beskriver problemet.
 - 4** Följ instruktionerna på skärmen.
-

Ställa in datorn Dell Precision™ 350

Du måste slutföra alla steg för att ställa in datorn på rätt sätt.

1

Ansluta tangentbordet och musen

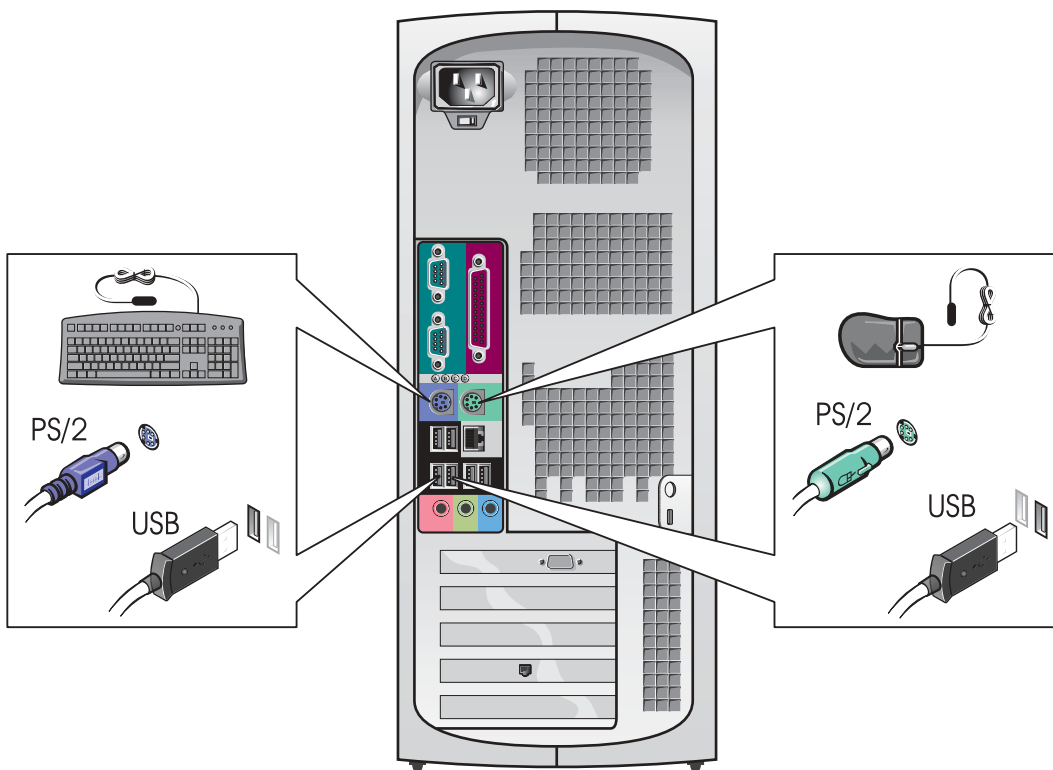

2

Ansluta modemmet eller nätverkskabeln



Viktigt! Anslut inte en modemkabel till nätverkskortet. Spänning från telekommunikationen kan skada nätverkskortet.



Obs! Om det finns ett nätverkskort installerat på datorn ansluter du nätverkskabeln till kortet.

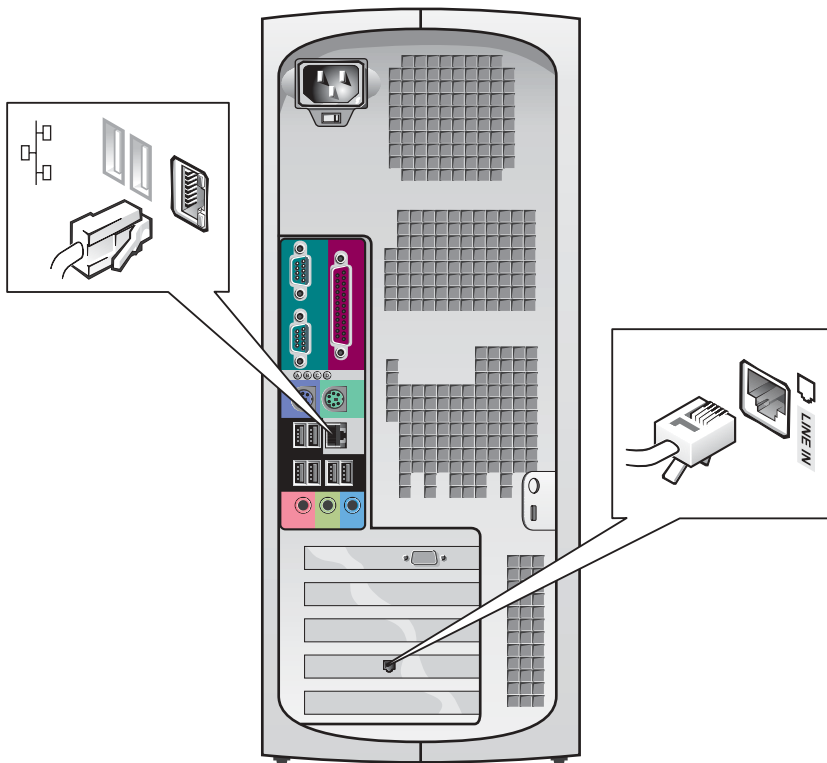

3

Ansluta bildskärmen

Beroende på vilket grafikkort du har kan du ansluta bildskärmen på olika sätt.

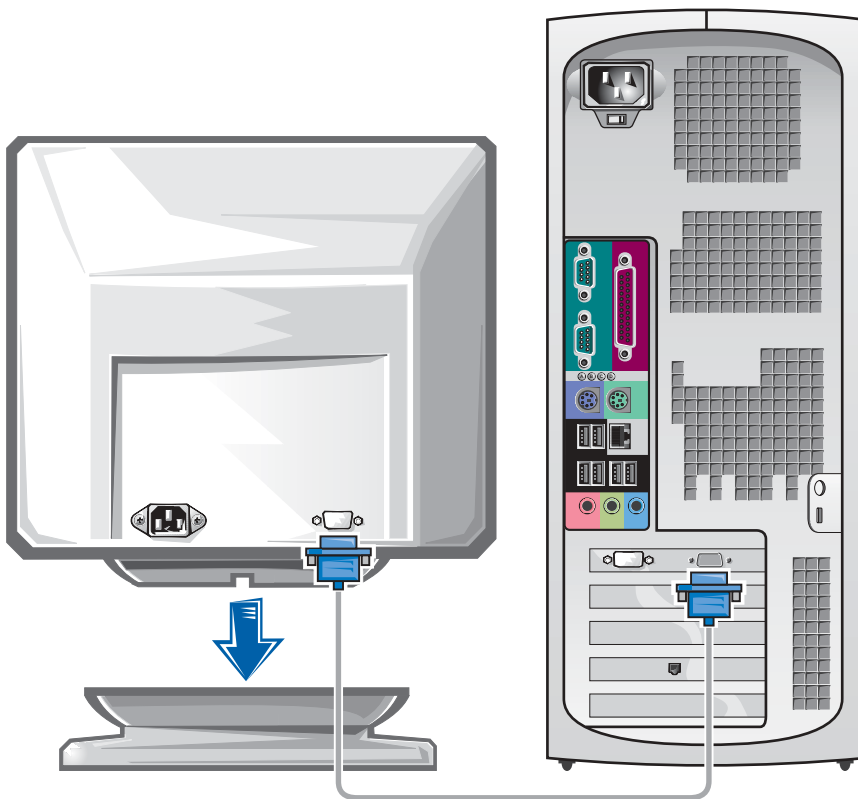

Viktigt! Du kan behöva använda den medföljande adaptorn eller kabeln för att ansluta bildskärmen.

För grafikkort med en kontakt och kapacitet för en eller två bildskärmar

VGA-adapter

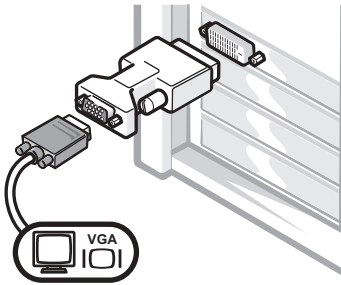

- Med VGA-adaptorn kan du ansluta en VGA-bildskärm till ett grafikkort för en bildskärm.

Y-kabeladapter för dubbel VGA-anslutning

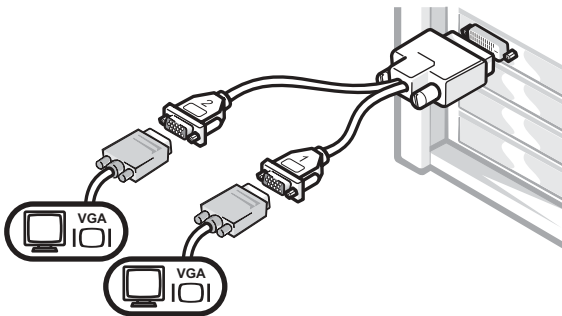

- Med Y-kabeln kan du ansluta en eller två VGA-bildskärmar till ett grafikkort med en kontakt för två bildskärmar.

Y-kabeladapter för dubbel DVI-anslutning

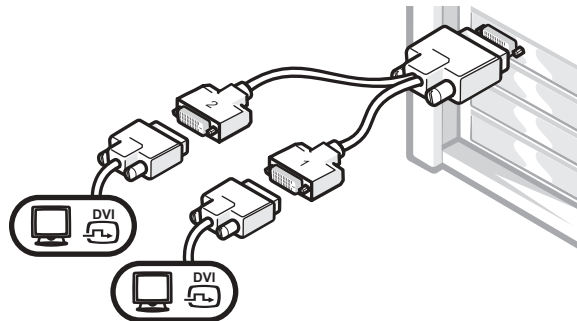

- Med Y-kabeln kan du ansluta en eller två DVI-bildskärmar till ett grafikkort med en kontakt för två bildskärmar.

Kabeln för dubbla bildskärmar är färgkodad. Den blå anslutningen hör till den primära bildskärmen och den svarta anslutningen till den sekundära. Båda bildskärmarna måste vara anslutna när datorn startas för att dubbla bildskärmar ska kunna användas.

För grafikkort med kapacitet för dubbla bildskärmar och som har 1 DVI- och 1 VGA-kontakt

En DVI/En VGA

Dubbel VGA med VGA-adapter

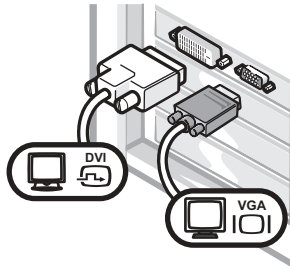

- Använd passende kontakt vid anslutning av en eller två bildskärmar.

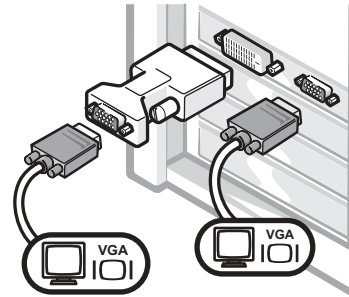

- Använd VGA-adaptern vid anslutning av två VGA-bildskärmar.

För grafikkort som klarar dubbla bildskärmar och har 2 DVI-kontakter

Dubbel DVI

Dubbel DVI med en VGA-adapter

Dubbel DVI med två VGA-adaptrar

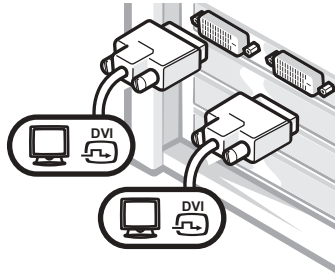

- Använd DVI-kontakterna vid anslutning av en eller två DVI-bildskärmar.

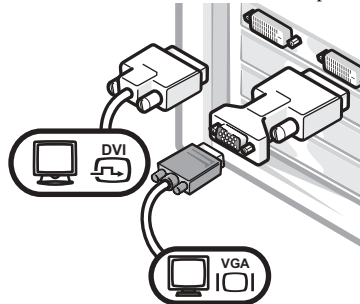

- Använd VGA-adaptern vid anslutning av en VGA-bildskärm till en DVI-kontakt.

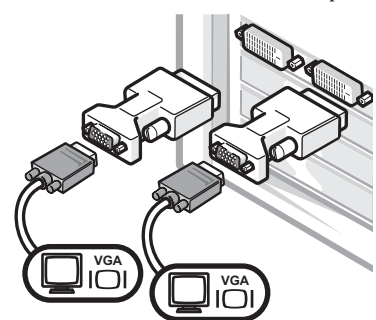

- Använd två VGA-adaptrar vid anslutning av två VGA-bildskärmar till DVI-kontakterna.

4

Ansluta högtalarna

Obs! Om det finns ett ljudkort installerat på datorn ansluter du högtalarna till kortet.

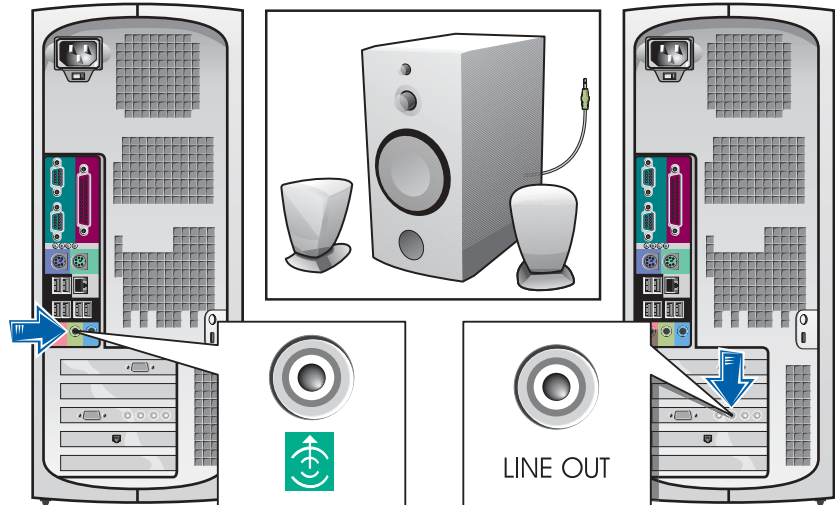

5

Ansluta strömkablarna och slå på datorn samt bildskärmen

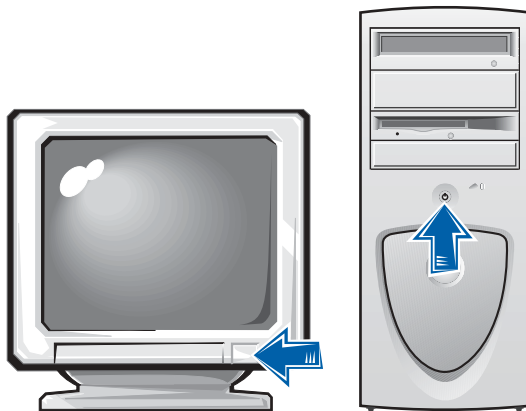
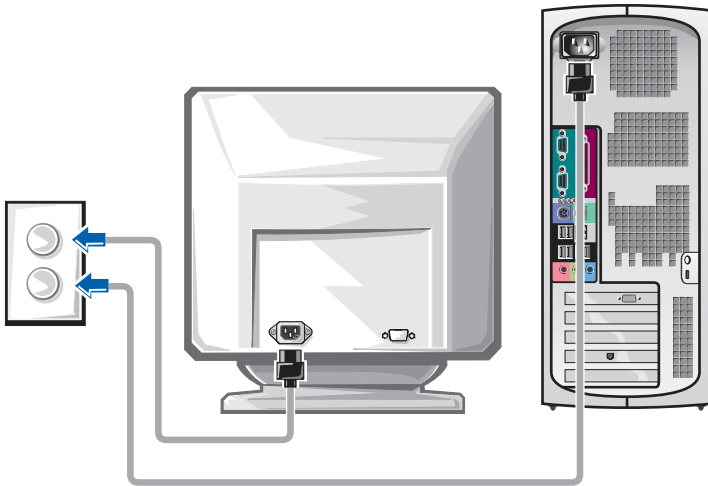

6

Installera ytterligare program eller enheter

Innan du installerar enheter eller program som inte följde med datorn bör du läsa den medföljande dokumentationen eller kontakta återförsäljaren för att kontrollera att enheterna eller programmen är kompatibla med datorn och operativsystemet.

Gratulerar! Inställningen av datorn är slutförd.

Mer information om datorn, inklusive hur du tar bort och byter ut delar samt information om verktyg för diagnostik och felsökning, finns i *Användarhandboken* på hårddisken, på CD:n *Drivers and Utilities* samt på webbplatsen Dell Support.

Så här öppnar du *Användarhandboken* på hårddisken

Om du använder *Windows 2000* dubbelklickar du på ikonen *Användarhandböcker*.

Om du använder *Windows XP* klickar du på **Start** och sedan på **Hjälp** och support.

Så här öppnar du *Användarhandboken* på CD:n

- 1 Sätt in CD:n *Drivers and Utilities* i CD-enheten.

Om det är första gången du använder CD:n *Drivers and Utilities* öppnas fönstret **ResourceCD Installation** för att visa att installationen av CD:n är klar att börja.

- 2 Klicka på **OK** om du vill fortsätta och följ sedan anvisningarna i installationsprogrammet.
- 3 Klicka på **Next (Nästa)** när välkomstkärmen **Welcome Dell System Owner** visas.

Så här öppnar du Användarhandboken från webbsidan Dell Support

- 1 Gå till www.support.dell.com.
- 2 Följ anvisningarna där du uppmanas att ange information om datorn.
- 3 På webbplatsen Dell Supports startsidea klickar du på **Reference**, **User's Guides**, **Systems** och sedan på **Dell Precision**.

Öppna datorns hölje



Varning! Innan du utför någon av åtgärderna i detta avsnitt måste du kontrollera att du följer säkerhetsinstruktionerna i guiden *Systeminformation*.

- 1 Stäng av datorn via **Start**-menyn.
 - 2 Se till att datorn och alla anslutna enheter är avstängda. Om datorn och de anslutna enheterna inte stängdes av automatiskt när du stängde datorn stänger du av dem nu.
-  **Viktigt!** När du kopplar bort nätverkskabeln ska du först dra ut den ände som är ansluten till datorn och därefter den del som sitter i vägguttaget.
- 3 Koppla bort alla eventuella telefon- eller telekommunikationslinjer från datorn.
 - 4 Koppla bort datorn och alla anslutna enheter från eluttaget och tryck sedan in strömbrytaren för att jorda moderkortet.
 - 5 Om du har fäst ett hänglås i platsen för hänglås på baksidan av datorn tar du bort det.



Varning! För att undvika elektriska stötar ska du alltid koppla bort datorn från eluttaget innan du öppnar höljet.

- 6 Lägg datorn på sidan enligt bilden.
-  **Viktigt!** Se till att det finns minst 30 cm fritt utrymme runt datorn så att du får plats att öppna höljet.

7 Öppna datorhöljet:

- a Vänd datorns baksida mot dig och tryck på låsknappen på höger sida av datorn med ena handen, samtidigt som du lyfter övre delen av höljet uppåt med den andra.
- b Tryck på låsknappen på vänster sida av datorn med ena handen samtidigt som du lyfter övre delen av höljet med den andra.
- c Håll i nederdelen av datorn med ena handen och öppna höljet med den andra.

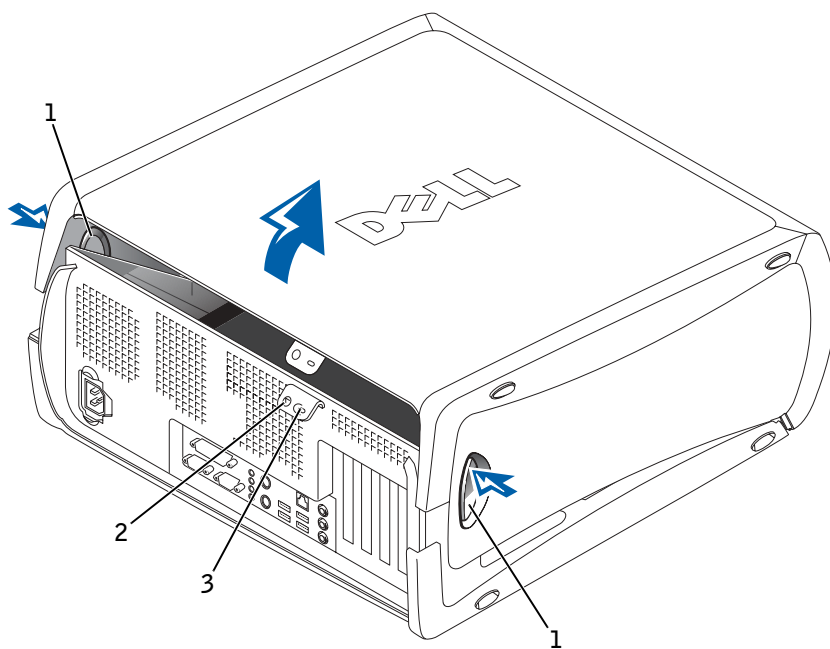

- | | |
|---|--------------------------|
| 1 | låsknappar (2) |
| 2 | plats för hänglås |
| 3 | plats för säkerhetskabel |

Inuti datorn

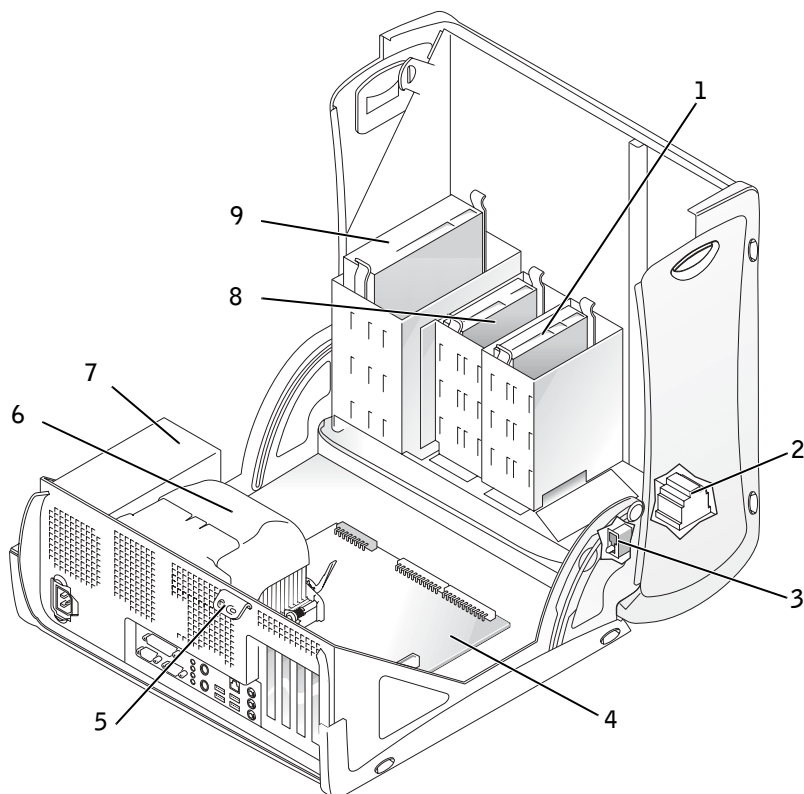

1	hårddisk	6	kylfläns och fläktpaket
2	intern högtalare	7	strömförsörjning
3	brytare för chassiintrång	8	diskettenhet
4	systemkort	9	CD/DVD-enhet
5	plats för hänglås		

Lösa problem

Lösa program- och maskinvaruinkompatibilitet

Microsoft® Windows® XP

IRQ-konflikter uppstår i Windows XP om en enhet antingen inte upptäcks under installationen av operativsystemet, eller om den upptäcks, men är felaktigt konfigurerad.

Så här startar du en konfliktsökning på en dator med Windows XP

- 1 Klicka på **Start** och sedan på **Kontrollpanelen**.
- 2 Klicka på **Prestanda och underhåll** och sedan på **System**.
- 3 Klicka på fliken **Maskinvara** och klicka sedan på **Enhetshanteraren**.
- 4 Använd listan **Enhetshanteraren** för att söka efter konflikter med andra enheter.

Konflikter anges av ett gult utropstecken (!) bredvid enheten i konflikt eller ett rött x om enheten har inaktiverats.

- 5 Dubbelklicka på konflikten för att öppna fönstret **Egenskaper**.
Om det finns en IRQ-konflikt visas de kort eller enheter som delar den här enhetens IRQ i området **Enhetsstatus** i fönstret **Egenskaper**.
- 6 Lös eventuella konflikter genom att konfigurera om enheterna eller ta bort enheterna från Enhetshanteraren.

Så här använder du Felsökaren för maskinvara i Windows XP

- 1 Klicka på **Start** och sedan på **Hjälp och support**.
- 2 Skriv **felsökaren för maskinvara** i fältet **Sök** och klicka sedan på pilen för att starta sökningen.
- 3 Klicka på **Felsökaren för maskinvara** i listan **Sökresultat**.
- 4 I listan **Felsökaren för maskinvara** klickar du på **Jag måste lösa en maskinvarukonflikt i datorn** och sedan på **Nästa**.

Windows 2000

Så här startar du en konfliktsökning på en dator med Windows 2000

- 1 Klicka på **Start**, peka på **Inställningar** och klicka sedan på **Kontrollpanelen**.
- 2 Dubbelklicka på **System** på **Kontrollpanelen**.
- 3 Klicka på fliken **Maskinvara**.
- 4 Klicka på **Enhetshanteraren**.
- 5 Klicka på **Visa** och sedan på **Resurser efter anslutning**.
- 6 Dubbelklicka på **Avbrottsbegäran (IRQ)** för att visa IRQ-tilldelningarna. Konflikter anges av ett gult utropstecken (!) bredvid enheten i konflikt eller ett rött x om enheten har inaktiverats.
- 7 Dubbelklicka på konflikten för att öppna fönstret **Egenskaper**.
Om det finns en IRQ-konflikt visas de kort eller enheter som delar den här enhetens IRQ i området **Enhetsstatus** i fönstret **Egenskaper**.
- 8 Lös eventuella konflikter genom att konfigurera om enheterna eller ta bort enheterna från Enhetshanteraren.

Så här använder du Felsökaren för maskinvara i Windows 2000

- 1 Klicka på **Start**-knappen och sedan på **Hjälp**.
- 2 Klicka på **Underhåll och felsökning** på fliken **Innehåll**. Klicka sedan på **Windows 2000-felsökare** och **Maskinvara**.
- 3 I listan **Felsökaren för maskinvara** klickar du på **Jag måste lösa en maskinvarukonflikt i datorn** och sedan på **Nästa**.

Använda Systemåterställning i Windows XP

Operativsystemet Windows XP innehåller funktionen Systemåterställning, som gör att du kan återställa datorn till ett tidigare läge utan att datafiler påverkas. Funktionen är mycket praktisk om du gjort ändringar i maskin- eller programvara eller ändrat andra systeminställningar och detta lett till problem eller instabilitet i systemet. I "Windows XP Hjälp- och supportcenter" på sidan 108 finns mer information om hur du använder Systemåterställning.

-  **Viktigt!** Säkerhetskopiera datafiler regelbundet. Systemåterställning varken övervakar eller återställer datafiler.

Så här skapar du en återställningspunkt

- 1 Klicka på **Start** och sedan på **Hjälp och support**.
- 2 Klicka på **Systemåterställning**.
- 3 Följ instruktionerna på skärmen.

Så här återställer du datorn till en tidigare status

-  **Viktigt!** Innan du återställer datorn till en tidigare status sparar och stänger du alla öppna filer och avslutar alla öppna program. Du bör inte ändra, öppna eller ta bort några filer eller program förrän systemåterställningen är klar.

- 1 Klicka på **Start**, peka på **Alla program** → **Tillbehör** → **Systemverktyg** och klicka sedan på **Systemåterställning**.
- 2 Kontrollera att **Återställ datorn till en tidigare tidpunkt** är markerat och klicka på **Nästa**.
- 3 Klicka på det datum som du vill återställa datorn till.

Skärmen **Välj en återställningspunkt** innehåller en kalender där du kan visa och välja återställningspunkter. Alla datum med möjliga återställningspunkter visas med fetstil.

- 4 Välj en återställningspunkt och klicka på **Nästa**.

Om ett datum bara har en återställningspunkt väljs den punkten automatiskt. Om det finns två eller flera återställningspunkter för ett datum klickar du på den som du vill använda.

- 5 Klicka på **Nästa**.

Skärmen **Återställning har slutförts** visas när Systemåterställning har samlat in all information som behövs, och sedan startas datorn om automatiskt.

- 6 När datorn har startats om klickar du på **OK**.

Om du vill ändra återställningspunkten kan du antingen upprepa stegen med en annan punkt eller ångra återställningen.

Använda Senast kända fungerande konfiguration i Windows 2000

- 1 Starta om datorn och tryck på <F8> när meddelandet `Please select the operating system to start` (markera vilket operativsystem som ska användas) visas.
- 2 Markera **Last Known Good Setting** (senast kända fungerande konfiguration), tryck på <Retur>, tryck på <L> och välj sedan operativsystem när uppmaningen visas.

Andra alternativ för att lösa ytterligare maskin- eller programvarukonflikter



Viktigt! Följande processer raderar all information på hårddisken.

- Om föregående metod inte fungerade kan du lågnivåformatera hårddisken.
I installationshandboken för operativsystemet finns mer information.
- Installera om operativsystemet med hjälp av installationshandboken och CD:n för operativsystemet.

När ska Dell Diagnostics användas?

Om du har problem med datorn utför du kontrollerna i avsnittet "Lösa problem" i *Användarhandboken*, och sedan kör du Dell Diagnostics innan du kontakter Dells tekniska support. Om du kör Dell Diagnostics kan du kanske lösa problemet utan att behöva kontakta Dell. Om du ändå kontakter Dell kan resultatet av testet innehålla information som är viktig för Dells service- och supportpersonal.

Med Dell Diagnostics kan du:

- Utföra snabba, utökade eller anpassade tester av en eller alla enheter
- Välja tester baserat på hur problemet yttrar sig
- Välja hur många gånger ett test ska köras
- Visa testresultat
- Avbryta testningen om ett fel uppstår
- Få tillgång till online-hjälpinformation som beskriver testerna och enheterna
- Läs statusmeddelanden med information om huruvida testerna slutfördes korrekt
- Erhålla felmeddelanden om problem upptäcks



Obs! Om du får ett meddelande om att ingen Diagnostics-programpartition identifierats följer du instruktionerna för att köra Dell Diagnostics från CD:n *Drivers and Utilities*.

Starta Dell Diagnostics

Skriv gärna ut instruktionerna innan du börjar.



Viktigt! Använd endast Dell Diagnostics för att testa din Dell™-dator. Om du försöker använda det här programmet på andra datorer kan du få felmeddelanden.

Gå till systeminställningarna, kontrollera datorns konfigurationsinformation och kontrollera att den enhet du vill testa visas i systeminställningarna och är aktiv.

Starta Dell Diagnostics antingen från hårddisken eller CD:n *Drivers and Utilities* (även kallad ResourceCD).

Så här startar du Dell Diagnostics från hårddisken

- 1 Stäng datorn och starta om den.
- 2 Tryck på <F12> så fort DELL-logotypen visas.
Om du väntar för länge och Windows-logotypen visas, fortsätter du att vänta tills skrivbordet i Windows visas. Stäng sedan av datorn med **Start**-menyn och försök igen.
- 3 När listan med startenheter visas markerar du **Boot to Utility Partition** och trycker på <Retur>.
- 4 När huvudmenyn för Dell Diagnostics visas väljer du vilket test du vill utföra.

Så här startar du Dell Diagnostics från CD:n *Drivers and Utilities*

- 1 Sätt CD:n *Drivers and Utilities* i CD-enheten.
- 2 Stäng datorn och starta om den.
Tryck på <F12> så fort DELL-logotypen visas.
Om du väntar för länge och Windows-logotypen visas, fortsätter du att vänta tills skrivbordet i Windows visas. Stäng sedan av datorn med **Start**-menyn och försök igen.

- 3 När listan med startenheter visas markerar du **IDE CD-ROM Device** och trycker på <Retur>.
- 4 Välj alternativet **IDE CD-ROM Device** på CD-startmenyn.
- 5 Välj alternativet **Boot from CD-ROM** på den meny som visas.
- 6 Tryck på 1 för att starta ResourceCD-menyn.
- 7 Tryck på 2 för att starta Dell Diagnostics.
- 8 Välj **Run the 32-bit Dell Diagnostics** i den numrerade listan. Om flera versioner visas väljer du den som passar för plattformen.
- 9 När huvudmenyn för Dell Diagnostics visas väljer du vilket test du vill utföra.



Obs! Denna funktion ändrar bara startsekvensen för ett tillfälle. Nästa gång datorn startas sker det enligt de enheter som anges i systeminställningarna.

Dell Diagnostics huvudmeny

- 1 När Dell Diagnostics laddats in och skärmen **MainMenu** (huvudmeny) visas klickar du på den knapp som motsvarar önskat alternativ.

Alternativ	Funktion
Express Test (snabbtest)	Utför en snabbtest av enheter. Det här testet tar vanligtvis 10 till 20 minuter och kräver ingen åtgärd från dig. Kör snabbtestet först så ökar du möjligheten att snabbt spåra problemet.
Extended Test (utökat test)	Utför en grundlig kontroll av enheter. Det här testet tar vanligtvis minst en timme och kräver att du emellanåt svarar på frågor.
Custom Test (anpassat test)	Testar en specifik enhet. Du kan anpassa testet efter egna önskemål.
Symptom Tree (symptomträd)	Visar en lista över de vanligaste symptomen. Du kan välja ett test baserat på problemets symptom.



Obs! Datorns servicenummer visas längst upp på varje testbild.

- 2 Om du får problem under ett test visas ett meddelande med felkoden och en beskrivning av problemet. Skriv ned felkoden och problembeskrivningen och följ instruktionerna på skärmen.

Om du inte kan lösa problemet kontaktar du Dell.

- 3** Om du kör ett test med alternativet **Custom Test** eller **Symptom Tree** kan du klicka på motsvarande flik i följande tabell för mer information.

Flik	Funktion
Results (resultat)	Visar testresultat och eventuella tillstånd.
Errors (fel)	Visar tillstånd, felkoder och en problembeskrivning.
Help (hjälp)	Beskriver testet och kan ange villkor för körning av testet.
Configuration (konfiguration)	Visar maskinvarukonfigurationen för den valda enheten. Dell Diagnostics hämtar konfigurationsinformation för alla enheter från systeminställningen, minnet och olika interna tester och visar den i enhetslistan till vänster på skärmen. Enhetslistan visar kanske inte namnen på alla komponenter som är installerade på datorn eller alla enheter som är anslutna till datorn.
Parameters (parametrar)	Här kan du anpassa testet genom att ändra testinställningarna.

- 4** När testerna är slutförda tar du ut CD:n om du kört Dell Diagnostics från CD:n *Drivers and Utilities*.
- 5** Stäng testskärmen om du vill återgå till skärmen **Main Menu** (huvudmeny). Om du vill avsluta Dell Diagnostics och starta om datorn stänger du **Main Menu** (huvudfönstret).

Pipkoder

Det kan höras en serie pip som anger att datorn stött på ett problem. En serie (kod 1-3-1), består till exempel av ett pip, tre pip i snabb följd och sedan ett pip. Denna serie visar att datorn stött på ett minnesproblem.

Om en pipkod hörs skriver du ned den och kontrollerar sedan vad den betyder under "Pipkoder" i *Användarhandboken*.

Felmeddelanden

Om ett fel inträffar när datorn startas kan ett meddelande som identifierar felet visas på skärmen. Under "Felmeddelanden" i *Användarhandboken* finns förslag på hur du kan lösa eventuella problem.





Obs! Om meddelandet inte finns med i listan kan du läsa i dokumentationen för operativsystemet eller det program som var igång då meddelandet visades.



Diagnostiklampor





Det finns fyra lampor märkta "A", "B", "C" och "D" på baksidan av datorn. Du kan använda dessa för att hjälpa till med felsökningen. Lamporna kan vara gula eller gröna. När datorn startas normalt blinkar lamporna. När datorn har startats lyser lamporna gröna. Om datorn inte fungerar som den ska visar färgen och kombinationen av lampor vilket problem som uppstått.

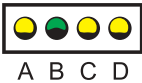



Varning! Innan du utför någon av åtgärderna i detta avsnitt måste du kontrollera att du följer säkerhetsinstruktionerna i guiden *Systeminformation*.

Mönster	Problembeskrivning	Förslag till lösning
	Normalt avstängd eller möjligt strömavbrott.	Kontrollera att strömkabeln är ansluten till datorn och ett fungerande eluttag. Tryck på strömknappen.
Gul, Gul, Gul, Grön 	Möjligt BIOS-fel, datorn är i återställningsläge.	Kör programmet Återställning av BIOS, vänta tills återställningen slutförs och starta sedan om datorn.
Gul, Gul, Grön, Gul 	Möjligt mikroprocessorfel.	Installera om mikroprocessorn och starta om datorn.

Mönster	Problembeskrivning	Förslag till lösning
<p>Gul, Gul, Grön, Grön</p>  <p>A B C D</p>	<p>Minnesmoduler har upptäckts, men ett minnesfel har inträffat.</p>	<p>Ta bort och installera alla minnesmoduler och CRIMM. Se till att alla flikar sitter på plats. Starta om datorn.</p> <p>Installera minnesmodulerna i socklarna RIMM 1 (närmast mikroprocessorn) och RIMM 2 och se till att det finns CRIMM installerade i socklarna RIMM 3 och RIMM 4 om inget ytterligare minne används.</p> <p>Om du har installerat minnesmoduler som inte anskaffats från Dell i socklarna RIMM3 och RIMM4 tar du bort dem och ersätter dem med de CRIMM som ursprungligen följde med datorn.</p> <p>Om du har möjlighet installerar du minne av samma typ från Dell i datorn.</p> <p>Om problemet kvarstår kontaktar du Dell.</p>
<p>Gul, Grön, Gul, Gul</p>  <p>A B C D</p>	<p>Möjligt expansionskortfel.</p>	<ol style="list-style-type: none"> 1 Kontrollera om det uppstått en konflikt genom att ta bort ett kort (inte grafikkortet) och starta om datorn. 2 Om problemet kvarstår sätter du tillbaka kortet som du tog bort, tar bort ett annat kort och startar sedan om datorn. 3 Upprepa processen för varje kort. Om datorn startar normalt felsöker du det senaste kortet du tog bort från datorn för att se om det finns några maskinvarukonflikter (se "Lösa program- och maskinvarukompatibilitet" i <i>Användarhandboken</i>). 4 Om problemet kvarstår kontaktar du Dell.
<p>Gul, Grön, Gul, Grön</p>  <p>A B C D</p>	<p>Möjligt grafik kortsfel eller fel på den inbyggda grafikprocessorn.</p>	<p>Om datorn är utrustad med ett grafik kort tar du ut det och installerar om det.</p> <p>Kontakta Dell om problemet kvarstår eller om datorn har integrerad grafik.</p>
<p>Gul, Grön, Grön, Gul</p>  <p>A B C D</p>	<p>Möjligt diskettenhets- eller hårddiskfel.</p>	<p>Kontrollera anslutningarna för alla dator- och strömkablar och starta sedan om datorn.</p>

Mönster	Problembeskrivning	Förslag till lösning
Gul, Grön, Grön, Grön  A B C D	Möjligt USB-fel.	Installera om alla USB-enheter, kontrollera kabelanslutningarna och starta sedan om datorn.
Grön, Gul, Gul, Gul  A B C D	Inga minnesmoduler är installerade.	Installera om alla minnesmoduler och starta sedan om datorn. Om problemet kvarstår kontaktar du Dell.
Grön, Gul, Gul, Grön  A B C D	Möjligt moderkortsfel.	Utför procedurerna under "Problem med moderkortet" i <i>Användarhandboken</i> . Om problemet kvarstår kontaktar du Dell.
Grön, Gul, Grön, Gul  A B C D	Minnesmodulerna upptäcks, men det har uppstått ett konfigurations- eller kompatibilitetsfel.	Se till att det inte finns några särskilda krav för placeringen av minnesmoduler/minnessocklar (se "Minne" i <i>Användarhandboken</i>). Kontrollera att minnesmodulerna som du installerar är kompatibla med datorn (se "Minne" i <i>Användarhandboken</i>). Installera om minnesmodulerna och starta sedan om datorn. Kontakta Dell om problemet kvarstår.
Grön, Gul, Grön, Grön  A B C D	Möjligt moderkortsresurs- och/eller maskinvarufel.	Följ anvisningarna under "Problem med moderkortet" och se även "Lösa program- och maskinvaruinkompatibilitet" i <i>Användarhandboken</i> . Om problemet kvarstår kontaktar du Dell.

Mönster	Problembeskrivning	Förslag till lösning
Grön, Grön, Gul, Gul  A B C D	Möjligt expansionskortfel.	<ol style="list-style-type: none"> 1 Avgör om det uppstått en konflikt genom att ta bort ett kort (inte grafikkortet) och starta om datorn. 2 Om problemet kvarstår sätter du tillbaka kortet som du tog bort, tar bort ett annat kort och startar sedan om datorn. 3 Upprepa processen för varje kort. Om datorn startar normalt felsöker du det senaste kortet du tog bort från datorn för att se om det finns några maskinvarukonflikter (se "Lösa program- och maskinvarukompatibilitet" i <i>Användarhandboken</i>). 4 Om problemet kvarstår kontaktar du Dell.
Grön, Grön, Grön, Gul  A B C D	Något annat fel har inträffat.	Kontrollera att kablarna är korrekt anslutna till moderkortet från hårddisken, CD-enheten och DVD-enheten. Om problemet kvarstår kontaktar du Dell.
Grön, Grön, Grön, Grön  A B C D	Normala driftsförhållanden efter POST.	Ingen.

Om det uppstår ett fel som du inte kan lösa genom att följa stegen i detta avsnitt eller procedurerna i "Söka efter lösningar" i *Användarhandboken*, gör du följande innan du kontaktar Dell:

- 1 Skriv ned en detaljerad beskrivning av felet, pipkoden eller diagnostiklamporna.
- 2 Skriv ned din kod för expressservice och ditt servicenummer.
- 3 Kontakta Dell med datorn inom räckhåll.

Vanliga frågor och svar

Hur gör jag för att ...	Lösning	Här finns mer information
Ställa in datorn för att använda två bildskärmar?	Om datorn är utrustad med ett grafikkort som kan hantera dubbla bildskärmar ska det finnas en Y-kabel i förpackningen. Kabeln har en enkel anslutning i ena änden (anslut den till uttaget på datorns baksida) och två anslutningar i den andra (här ansluter du bildskärmskablarna). Se "Ansluta bildskärmen" på sidan 111.	
Ansluta bildskärmen när bildskärmskabeln inte verkar passa i anslutningen på baksidan av datorn?	Om grafikkortet har en DVI-anslutning och bildskärmen har en VGA-anslutning måste du använda en adapter. Det bör finnas en adapter i förpackningen.	Kontakta Dells tekniska support för mer information.
Ansluta högtalarna?	Om du har ett ljudkort installerat ansluter du högtalarna till ingångarna på ljudkortet. Se "Ansluta högtalarna" på sidan 114.	Mer information finns i dokumentationen som medföljde högtalarna.
Hitta rätt anslutningar för USB-enheterna?	Dell Precision 350 har uttag för att kunna ansluta åtta USB-enheter (två på framsidan och sex på baksidan).	Se bilden av datorns framsida respektive baksida i <i>Användarhandboken</i> . Information om var du kan hitta <i>Användarhandboken</i> finns under "Söka efter information om datorn" på sidan 105.

Hur gör jag för att ...	Lösning	Här finns mer information
Hitta information om maskinvara och andra tekniska specifikationer för datorn?	I <i>Användarhandboken</i> finns en tabell som innehåller mer detaljerad information om datorn och maskinvaran. Information om hur du hittar <i>Användarhandboken</i> finns under "Söka efter information om datorn" på sidan 105.	Gå till webbsidan Dell Support och använd något av följande supportverktyg: läs faktablad om den senaste tekniken eller kommunicera med andra Dell-användare i chat-rummet Dell forum.
Hitta dokumentation för datorn?	Följande dokumentation finns tillgänglig för datorn: <ul style="list-style-type: none"> • <i>Användarhandbok</i> • <i>Setup and Quick Reference Guide (Handbok för inställningar och snabbreferenser)</i> • <i>Systeminformationsguide</i> • <i>Systeminformationsetiketten</i> • <i>Service Manual (Servicehandboken)</i> Information om hur du hittar dessa dokument finns under "Söka efter information om datorn" på sidan 105.	Om du blivit av med dokumentationen finns den tillgänglig via webbplatsen Dell Support på support.dell.com .

כיצד יש לבצע...	פתרון	היכן לחפש מידע נוסף
חיבור הרמקולים?	אם מותקן במחשב כרטיס קול, חבר את הרמקולים למחברים בכרטיס. ראה "חיבור הרמקולים" בעמ' 146.	עיין בתיעוד הנלווה לרמקולים לקבלת מידע נוסף.
חיפוש המחברים המתאימים להתקני USB?	מחשב Dell Precision 350 שברשותך כולל שמונה מחברים מסוג USB (שניים מקדימה ושישה מאחור).	עיין בתמונות המבט מקדימה ומאחור של המחשב במדריך למשתמש. לקבלת עזרה באיתור המדריך למשתמש ראה "איתור מידע עבור המחשב" בעמ' 137.
איתור מידע אודות החומרה ומפרטים טכניים נוספים עבור המחשב?	המדריך למשתמש כולל טבלת מפרטים המספקת מידע מפורט יותר אודות המחשב והחומרה. כדי לאתר את המדריך למשתמש, ראה "איתור מידע עבור המחשב" בעמ' 137.	עבור אל אתר Dell Support והשתמש באחד מכלי התמיכה הבאים: קרא סקירות טכניות אודות הטכנולוגיה החדשה ביותר או קיים תקשורת עם משתמשים אחרים של Dell בחדר הצי'אט של פורום Dell.
חיפוש תיעוד עבור המחשב שלי?	התיעוד הבא זמין עבור המחשב שלך: <ul style="list-style-type: none"> • המדריך למשתמש • המדריך להתקנה ולעיון מהיר • מדריך מידע מערכת • תווית מידע המערכת • <i>Service Manual</i> (מדריך השירות) כדי לאתר מסמכים אלה, ראה "איתור מידע עבור המחשב" בעמ' 137.	אם תאבד את התיעוד שברשותך, הוא זמין באתר Dell Support בכתובת support.dell.com .





מצב נורית	תיאור בעיה	הצעה לפתרון
GGGG  A B C D	מצב פעולה רגיל לאחר POST. אין.	אין.





אם מתרחשת בעיה במחשב שאותה אין באפשרותך לפתור באמצעות השלבים בסעיף זה או באמצעות ההליכים בפרק "Finding Solutions" (חיפוש פתרונות) במדריך למשתמש, בצע את השלבים הבאים לפני שתפנה אל Dell:

- 1 כתוב תיאור מפורט של השגיאה, קוד הצפופים או נוריות האבחון של הבעיה.
- 2 רשום את קוד השירות המהיר ואת תג השירות שלך.
- 3 פנה אל Dell מהמקום בו נמצא המחשב שלך.





שאלות נפוצות

היכן לחפש מידע נוסף	פתרון	כיצד יש לבצע...
	אם קיים במחשב שלך כרטיס הגרפיקה הדרוש כדי לתמוך בהתקנת שני צגים, חפש בקופסה כבל-Y. הכבל כולל מחבר יחיד בקצה אחד (הכנס מחבר זה ללוח האחורי) ומתפצל לשני מחברים (הכנס מחברים אלה לכבלי הצגים). ראה "חיבור הצג" בעמ' 11.	הגדרת המחשב לשימוש בשני צגים:
פנה אל מחלקת התמיכה הטכנית של Dell לקבלת מידע נוסף.	אם כרטיס הגרפיקה שלך כולל מחבר מסוג DVI אך הצג שברשותך כולל מחבר מסוג VGA, עליך להשתמש במתאם. מתאם אמור להימצא בקופסה.	חיבור הצג שלי כאשר מחבר כבל הצג אינו מתאים למחבר בגב המחשב שלי?

מצב נורית	תיאור בעיה	הצעה לפתרון
<p>GYYG</p>  <p>A B C D</p>	<p>כשל אפשרי בלוח המערכת.</p>	<p>בצע את ההליכים המתוארים בפרק "System Board Problems" (בעיות בלוח המערכת) במדריך למשתמש. אם הבעיה נמשכת, פנה אל Dell.</p>
<p>GYGY</p>  <p>A B C D</p>	<p>זוהו מודולי זיכרון, אך קיימת שגיאה בתצורת זיכרון או בתאימות זיכרון.</p>	<p>ודא כי לא קיימות דרישות מיקום מיוחדות למודול זיכרון/ מחבר זיכרון (ראה "Memory" (זיכרון) במדריך למשתמש). ודא כי מודולי הזיכרון שאתה מתקין תואמים למחשב שלך (ראה "Memory" (זיכרון) במדריך למשתמש). התקן מחדש את מודולי הזיכרון ולאחר מכן הפעל מחדש את המחשב. אם הבעיה נמשכת, פנה אל Dell.</p>
<p>GYGG</p>  <p>A B C D</p>	<p>כשל אפשרי במשאב לוח מערכת ו/או בחומרה.</p>	<p>בצע את ההליך המתואר בפרק "System Board Problem Resolving Software and Hardware Incompatibilities" (בעיות בלוח המערכת) וראה "Resolving Software and Hardware Incompatibilities" (פתרון מצבי אי-תאימות של תוכנה וחומרה) במדריך למשתמש. אם הבעיה נמשכת, פנה אל Dell.</p>
<p>GGYY</p>  <p>A B C D</p>	<p>כשל אפשרי בכרטיס הרחבה.</p>	<p>1 קבע אם קיימת התנגשות על-ידי הסרת כרטיס (לא כרטיס הווידאו) ולאחר מכן הפעלה מחדש של המחשב. 2 אם הבעיה נמשכת, התקן מחדש את הכרטיס שהסרת, הסר כרטיס אחר ולאחר מכן הפעל מחדש את המחשב. 3 חזור על תהליך זה עבור כל כרטיס. אם המחשב פועל כרגיל, פתור את בעיית התנגשות המשאבים בכרטיס האחרון שהוסר מהמחשב (ראה "Resolving Software and Hardware Incompatibilities" (פתרון מצבי אי-תאימות של תוכנה וחומרה) במדריך למשתמש). 4 אם הבעיה נמשכת, פנה אל Dell.</p>
<p>GGGY</p>  <p>A B C D</p>	<p>אירע כשל אחר.</p>	<p>ודא כי הכבלים מחוברים כראוי מהכוון הקשיח, מכונן התקליטורים ומכוון ה-DVD אל לוח המערכת. אם הבעיה נמשכת, פנה אל Dell.</p>

מצב נורית	תיאור בעיה	הצעה לפתרון
YGYG  A B C D	כשל אפשרי בכרטיס הרחבה.	1 קבע אם קיימת התנגשות על-ידי הסרת כרטיס (לא כרטיס הווידאו) ולאחר מכן הפעלה מחדש של המחשב. 2 אם הבעיה נמשכת, התקן מחדש את הכרטיס שהסרת, הסר כרטיס אחר ולאחר מכן הפעל מחדש את המחשב. 3 חזור על תהליך זה עבור כל כרטיס. אם המחשב פועל כרגיל, פתור את בעיית התנגשות המשאבים בכרטיס האחרון שהוסר מהמחשב (ראה "Resolving Software and Hardware Incompatibilities" (פתרון מצבי אי-תאימות של תוכנה וחומרה) במדריך למשתמש). 4 אם הבעיה נמשכת, פנה אל Dell.
YGGY  A B C D	כשל אפשרי בכרטיס וידאו או כרטיס וידאו פגום המותקן בלוח האחורי.	אם מותקן במחשב כרטיס וידאו, הסר את הכרטיס והתקן אותו מחדש. אם הבעיה נמשכת או אם קיים במחשב וידאו משולב, פנה אל Dell.
YGGY  A B C D	כשל אפשרי בכונן התקליטונים או בכונן הקשיח.	בדוק את כל חיבורי החשמל וכבלי הנתונים ולאחר מכן הפעל מחדש את המחשב.
YGGG  A B C D	כשל אפשרי ב-USB.	התקן מחדש את כל התקני ה-USB, בדוק את חיבורי הכבלים ולאחר מכן הפעל מחדש את המחשב.
GYYY  A B C D	לא מותקנים מודולי זיכרון.	התקן מחדש את כל מודולי הזיכרון ולאחר מכן הפעל מחדש את המחשב. אם הבעיה נמשכת, פנה אל Dell.

זהירות: לפני שתתחיל לבצע הליך כלשהו בסעיף זה, בצע את הוראות הבטיחות ב- *System Information Guide* (מדריך מידע למערכת).

מצב נורית	תיאור בעיה	הצעה לפתרון
	מצב כיבוי רגיל או נתק חשמל אפשרי.	ודא שכבל החשמל של המחשב מחובר למחשב ולשקע חשמל תקין. לחץ על לחצן ההפעלה.
YYYG 	כשל BIOS אפשרי; המחשב נמצא במצב שחזור.	הפעל את כלי השירות של שחזור ה-BIOS, המתן להשלמת השחזור ולאחר מכן הפעל מחדש את המחשב.
YYGY 	כשל אפשרי של המיקרו-מעבד.	התקן מחדש את המיקרו-מעבד והפעל מחדש את המחשב.
YYGG 	זוהו מודולי זיכרון, אך אירע כשל זיכרון.	<p>הוצא והתקן מחדש את כל מודולי הזיכרון ורכיבי ה-CRIMM. ודא שכל לשוניות המחברים נעולות. הפעל מחדש את המחשב.</p> <p>התקן את מודולי הזיכרון במחברי הזיכרון RIMM 1 (הממוקם בצד הקרוב ביותר אל המיקרו-מעבד) ו-RIMM 2 וודא שאם אין זיכרון נוסף בשימוש, ה-CRIMMs מותקנים במחברי הזיכרון RIMM 3 ו-RIMM 4.</p> <p>אם התקנת במחברי הזיכרון RIMM3 ו-RIMM4 מודולי זיכרון שלא נרכשו מ-Dell, הסר את המודולים והחלף אותם ב-CRIMMs שהותקנו במחשב במקור.</p> <p>אם יש ברשותך זיכרון של Dell מאותו הסוג, התקן אותו במחשב.</p> <p>אם הבעיה נמשכת, פנה אל Dell.</p>

<p>הצגת הגדרת תצורת המערכת עבור ההתקן שנבחר. תוכנית האבחון של Dell משיגה את מידע הגדרת התצורה עבור כל ההתקנים מהגדרת המערכת, מהזיכרון וממספר בדיקות פנימיות, ומציגה אותו לאחר מכן ברשימת ההתקנים בחלונית השמאלית במסך. ייתכן שרשימת ההתקנים אינה כוללת את שמותיהם של כל הרכיבים המותקנים במחשב או של כל ההתקנים המחוברים למחשב.</p>	<p>Configuration (הגדרת תצורה)</p>
<p>מאפשרת לך להתאים אישית ההגדרות של Dell Diagnostics (תוכנית האבחון של Dell).</p>	<p>Parameters (פרמטרים)</p>

- 4** בגמר הפעלת בדיקות האבחון, אם הפעלת את תוכנית האבחון של Dell מהתקליטור *Drivers and Utilities* (מנהלי התקנים ותוכניות שירות), הוצא את התקליטור מכונן התקליטורים.
- 5** סגור את מסך הבדיקה כדי לחזור למסך **Main Menu** (תפריט ראשי). ליציאה מ-Dell Diagnostics (תוכנית האבחון של Dell) והפעלה מחדש של המחשב, סגור את החלון **Main Menu** (תפריט ראשי).

קודי צלילי התרעה

ייתכן כי המחשב שלך ישמע סידרה של צלילי התרעה המזהים בעיה. סידרה אפשרית אחת (קוד 1-3-1) מכילה צפצוף אחד, רצף מהיר של שלושה צפצופים ולאחר מכן צפצוף אחד. סידרה זו מעידה כי ישנה בעיית זיכרון במחשב.

אם מושמע קוד צלילי התרעה, כתוב אותו ולאחר מכן חפש אותו תחת "Beep Codes" (קודי צפצופים) במדריך למשתמש.

הודעות שגיאה

אם מתרחשת שגיאה במהלך אתחול, ייתכן שתופיע הודעה על המסך המזהה את הבעיה. ראה "Error Message" (הודעות שגיאה) במדריך למשתמש לקבלת הצעות לפתרון בעיות כלשהן.

 **הערה:** אם ההודעה לא מפורטת, עיין בתיעוד עבור מערכת ההפעלה או התוכנית שפעלה בעת שההודעה הופיעה.

נוריות אבחון

כדי לסייע לך בפתרון בעיה, המחשב מצויד בארבע נוריות בלוח האחורי המסומנות באותיות "A", "B", "C" ו-"D". נוריות אלו עשויות להיות צהובות או ירוקות. כאשר המחשב מופעל בצורה רגילה, הנוריות מנצנצות. לאחר שהמחשב מופעל, הנוריות נשארות ירוקות. אם המחשב פועל בצורה לקויה, הצבע והרצף של הנוריות מזהים את הבעיה.

התפריט הראשי של תוכנית האבחון של Dell

1 לאחר שתוכנית האבחון של Dell נטענת והמסך **Main Menu** (תפריט ראשי) מופיע, לחץ על הלחצן של האפשרות הרצויה.

 **הערה:** תג השירות של המחשב שלך מופיע בראשו של כל מסך בדיקה.

אפשרות	פעולה
Express Test (בדיקה מהירה)	ביצוע בדיקה מהירה של התקנים. בדיקה זו נמשכת בדרך כלל בין 10 ל- 20 דקות ואינה דורשת את התערבותך. הפעל Express Test (בדיקה מהירה) תחילה כדי להגדיל את האפשרות לאיתור הבעיה במהירות.
Extended Test (בדיקה מורחבת)	ביצוע בדיקה מקיפה של התקנים. בדיקה זו נמשכת בדרך כלל שעה או יותר ומחייבת אותך לענות על שאלות מדי פעם.
Custom Test (בדיקה מותאמת אישית)	בדיקת התקן מסוים. באפשרותך להתאים אישית את הבדיקות שברצונך לבצע.
Symptom Tree (עץ תסמינים)	פירוט התסמינים הנפוצים ביותר שבהם נתקלה המערכת ומתן אפשרות לבחור בדיקה בהתאם לתסמין הבעיה שאירעה.

2 אם נתקל המערכת בבעיה במהלך בדיקה, תופיע הודעה שתציג את קוד השגיאה ותיאור של הבעיה. העתק את קוד השגיאה ואת תיאור הבעיה ופעל לפי ההוראות המופיעות על המסך.

אם אין באפשרותך לפתור את מצב הבעיה, פנה אל Dell.

3 אם תבצע בדיקה מהאפשרות **Custom Test** (בדיקה מותאמת אישית) או **Symptom Tree** (עץ תסמינים), לחץ על הכרטיסיה המתאימה המתוארת בטבלה הבאה לקבלת מידע נוסף.

כרטיסיה	פעולה
Results (תוצאות)	הצגת תוצאות הבדיקה ומצבי שגיאה שבהם נתקלה המערכת.
Errors (שגיאות)	הצגת מצבי שגיאה שבהם נתקלה המערכת, קודי שגיאה ותיאורי בעיות.
Help (עזרה)	תיאור הבדיקה וציון הדרישות לביצוע הבדיקה.

הפעל את תוכנית האבחון של Dell מהכונן הקשיח או מהתקליטור *Drivers and Utilities* (מנהלי ההתקנים וכלי השירות).

הפעלת תוכנית האבחון של Dell מהכונן הקשיח

- 1 כבה את המחשב והפעל אותו מחדש.
- 2 כאשר מופיע סמל DELL, הקש <F12> באופן מיידי.
אם אתה ממתין זמן רב מדי וסמל Windows מופיע, המשך להמתין עד להופעת שולחן העבודה של Windows. לאחר מכן כבה את המחשב באמצעות תפריט **Start** (התחלה) ונסה שנית.
- 3 כאשר רשימת התקני האתחול מופיעה, סמן את **Boot to Utility Partition** (מחיצה) והקש <Enter>.
- 4 כאשר מופיע התפריט הראשי של Dell Diagnostics (תוכנית האבחון של Dell), בחר בבדיקה שאותה ברצונך לבצע.

הפעלת תוכנית האבחון של Dell מהתקליטור *Drivers and Utilities* (מנהלי ההתקנים וכלי השירות)

- 1 הכנס את תקליטור *Drivers and Utilities* (מנהלי ההתקנים וכלי השירות) לכונן התקליטורים.
- 2 כבה את המחשב והפעל אותו מחדש.
כאשר מופיע סמל Dell, הקש <F12> באופן מיידי.
אם אתה ממתין זמן רב מדי וסמל Windows מופיע, המשך להמתין עד להופעת שולחן העבודה של Windows. לאחר מכן כבה את המחשב באמצעות תפריט **Start** (התחלה) ונסה שנית.
- 3 כאשר רשימת התקני האתחול מופיעה, סמן את **IDE CD-ROM Device** (התקן CD-ROM מסוג IDE) והקש <Enter>.
- 4 בחר באפשרות **IDE CD-ROM Device** (התקן CD-ROM מסוג IDE) מתפריט האתחול מתקליטור.
- 5 בחר באפשרות **Boot from CD-ROM** (אתחול מתקליטור) מהתפריט שמופיע.
- 6 הקלד 1 כדי להפעיל את התפריט ResourceCD.
- 7 הקלד 2 כדי להפעיל את תוכנית האבחון של Dell.
- 8 בחר באפשרות **Run the 32 Bit Dell Diagnostics** (תוכנית האבחון של ?? סיביות של Dell) מהרשימה הממוספרת. אם מפורטות גירסאות מרובות, בחר בגירסה המתאימה לפלטפורמה שלך.
- 9 כאשר מופיע התפריט הראשי של Dell Diagnostics (תוכנית האבחון של Dell), בחר בסוג הבדיקה שברצונך לבצע.

הערה: אם מתקבלת הודעה שלא נמצאה המחיצה *Diagnostics utility*, פעל לפי ההוראות להפעלת תוכנית האבחון של Dell מהתקליטור *Drivers and Utilities* (מנהלי ההתקנים ותוכניות השירות).



הערה: תכונה זו משנה את רצף האתחול עבור הפעלה אחת בלבד. בהפעלה הבאה, המחשב יאותחל בהתאם להתקנים שצוינו בהתקנת המערכת.



אפשרויות אחרות שיסייעו בפתרון התנגשויות נוספות של התקנים או תוכנות

שים לב: ההליכים הבאים יביאו למחיקת כל המידע בכונן הקשיח.

- אם ההליכים הקודמים לא עלו יפה, הפעל אתחול ברמה נמוכה של הכונן הקשיח. עיין במדריך להתקנת מערכת ההפעלה למידע נוסף.
- התקן מחדש את מערכת ההפעלה באמצעות המדריך להתקנת מערכת ההפעלה ותקליטור מערכת ההפעלה.

מתי להשתמש בתוכנית האבחון של Dell

אם אתה נתקל בבעיה במחשב, בצע את הבדיקות שבסעיף "Solving Problems" ("פתרון בעיות") ב-המדריך למשתמש והפעל את תוכנית האבחון של Dell לפני שתפנה אל Dell לקבלת סיוע טכני. הפעלת התוכנית האבחון של Dell עשויה לסייע לך לפתור את הבעיה מבלי שתפנה ל-Dell. אם תפנה אל Dell, תוצאות הבדיקות יכולות לספק מידע חשוב לצוות השירות והתמיכה של Dell.

תוכנית האבחון של Dell מאפשרת לך לבצע את הפעולות הבאות:

- ביצוע בדיקות מהירות, מורחבות או מותאמות אישית של התקן אחד או של כל ההתקנים
- בחירת בדיקות בהתאם לבעיה שבה נתקלת
- בחירת מספר הפעמים שיש להפעיל בדיקה
- הצגת תוצאות בדיקות
- השעיית בדיקה בעת איתור שגיאה
- גישה מקוונת אל מידע עזרה המתאר את הבדיקות וההתקנים
- קבלת הודעות מצב המעידות אם הבדיקות הושלמו בהצלחה
- קבלת הודעות שגיאה אם אותרו בעיות כלשהן

הפעלת תוכנית האבחון של Dell

מומלץ להדפיס הליכים אלה לפני תחילת העבודה.

שים לב: השתמש בתוכנית האבחון של Dell רק כדי לבדוק את מחשב Dell™ היכנס להגדרת המערכת, סקור את מידע התצורה של המחשב וודא שההתקן שאותו ברצונך לבדוק מוצג בהגדרת המערכת ונמצא במצב פעיל.

הכנס להגדרת המערכת, בדוק את תצורת המחשב שלך וודא שההתקן שאותו הנך מעוניין לבדוק מוצג בהתקנת המערכת והוא פעיל.

שיים לב: בצע גיבוי לקבצים שלך באופן קבוע. שחזור המערכת אינו מפקח על קבצי הנתונים ואינו משחזר אותם.

יצירת נקודת שחזור

- 1 לחץ על לחצן **Start** (התחל) ולאחר מכן לחץ **Help and Support** (עזרה ותמיכה).
- 2 לחץ על **System Restore** (שחזור המערכת).
- 3 בצע את ההוראות המופיעות על המסך.

שחזור המחשב למצב הפעלה קודם

שיים לב: לפני שחזור המחשב למצב הפעלה קודם, שמור וסגור את כל הקבצים הפתוחים וסגור את כל התוכניות הפתוחות. אין לשנות, לפתוח או למחוק קבצים או תוכניות כלשהם עד לאחר השלמת שחזור המערכת.

- 1 לחץ על לחצן **Start** (התחל), הצבע על **All Programs** ← **Accessories** ← **System Tools** (כל התוכניות) ← עזרים ← כלי מערכת) ולאחר מכן לחץ על **System Restore** (שחזור המערכת).
- 2 ודא כי האפשרות **Restore my computer to an earlier time** (שחזר את המחשב שלי למועד מוקדם יותר) נבחרה ולאחר מכן לחץ על **Next** (הבא).
- 3 לחץ על תאריך בלוח השנה שאליו ברצונך לשחזר את המחשב.
- 4 המסך **Select a Restore Point** (בחירת נקודת שחזור) מספק לוח שנה המאפשר לך להציג ולבחור נקודות שחזור. כל תאריכי לוח השנה המכילים נקודות שחזור זמינות מופיעים בצורה מודגשת.
- 4 בחר נקודת שחזור ולחץ על **Next** (הבא).
- 5 אם תאריך בלוח השנה מכיל נקודת שחזור אחת בלבד, נקודה זו נבחרת באופן אוטומטי. אם זמינות שתי נקודות שחזור או יותר, לחץ על הנקודה המועדפת.
- 5 לחץ על **Next** (הבא).
- 6 המסך **Restoration Complete** (השחזור הושלם) מופיע לאחר ששחזור המערכת מסיים לאסוף נתונים ולאחר מכן המחשב מופעל מחדש באופן אוטומטי.
- 6 לאחר שהמחשב הופעל מחדש, לחץ על **OK** (אישור).
- 7 כדי לשנות את נקודת השחזור, באפשרותך לחזור על השלבים תוך שימוש בנקודת שחזור אחרת; לחלופין, באפשרותך לבטל את השחזור.

שימוש בתצורה הטובה האחרונה הידועה ב-Windows 2000

- 1 הפעל מחדש את המחשב והקש <F8> כאשר מופיעה ההודעה **Please select the operating system to start** (נא בחר את מערכת ההפעלה להפעלת המחשב).
- 2 סמן את **Last Known Good Setting** (ההגדרה הטובה הידועה האחרונה), הקש <Enter>, הקש <L> ולאחר מכן בחר במערכת ההפעלה כאשר תתבקש לעשות זאת.

Windows 2000

לשם חיפוש התנגשויות במחשב שבו פועל Windows 2000:

- 1 לחץ על לחצן **Start** (התחל), הצבע על **Settings** (הגדרות) ולאחר מכן לחץ על **Control Panel** (לוח הבקרה).
- 2 בחלון **Control Panel** (לוח הבקרה), לחץ פעמיים על **System** (מערכת).
- 3 לחץ על הכרטיסיה **Hardware** (חומרה).
- 4 לחץ על **Device Manager** (מנהל ההתקנים).
- 5 לחץ על **View** (תצוגה) ולאחר מכן לחץ על **Resources by connection** (משאבים לפי חיבור).
- 6 לחץ פעמיים על **Interrupt request (IRQ)** (בקשת פסיקה) כדי להציג את הקצאות **IRQ**.
ניתן לראות התנגשויות באמצעות סימן קריאה (!) בצבע צהוב לצד ההתקן המתנגש; לחלופין, מוצג X אדום אם ההתקן הפך ללא זמין.
- 7 לחץ פעמיים על התנגשות כלשהי כדי להציג את חלון **Properties** (מאפיינים).
אם קיימת התנגשות **IRQ**, אזור **Device status** (מצב התקן) בחלון **Properties** (מאפיינים) כולל דיווח על הכרטיסים או ההתקנים המשתתפים ב-**IRQ** של ההתקן.
- 8 פתור התנגשויות על-ידי הגדרה מחודשת של ההתקנים או על-ידי הסרת ההתקנים ממנהל ההתקנים.

לשם שימוש בפותר בעיות החומרה של Windows 2000:

- 1 לחץ על לחצן **Start** (התחל) ולאחר מכן לחץ על **Help** (עזרה).
- 2 לחץ על **Troubleshooting and Maintenance** (פתרון בעיות ותחזוקה) בכרטיסיה **Contents** (תוכן), לחץ על **Windows 2000 troubleshooters** (פותרי בעיות ב- Windows 2000) ולאחר מכן לחץ על **Hardware** (חומרה).
- 3 ברשימה **Hardware Troubleshooter** (פותר בעיות החומרה), לחץ על **I need to resolve a hardware conflict on my computer** (עליי לפתור התנגשות חומרה במחשב) ולאחר מכן לחץ על **Next** (הבא).

שימוש בשחזור המערכת ב-Windows XP

מערכת ההפעלה Windows XP כוללת את הכלי שחזור המערכת, המאפשר לך להחזיר את המחשב למצב הפעלה קודם (מבלי להשפיע על קבצי נתונים) אם שינויים בחומרה, תוכנה או הגדרות מערכת אחרות הותירו את המחשב במצב הפעלה בלתי רצוי. ראה "מרכז העזרה והתמיכה של Windows XP" בעמ' 140 לקבלת מידע נוסף אודות השימוש בשחזור המערכת.

פתרון בעיות

פתרון בעיות אי-תאימות של תוכנה וחומרה

Microsoft® Windows® XP

התנגשויות IRQ ב-Windows XP מתרחשות אם התקן אינו מזוהה במהלך התקנת מערכת ההפעלה, או אם הוא מזוהה אך מוגדר באופן שגוי. לשם חיפוש התנגשויות במחשב שבו פועל Windows XP:

- 1 לחץ על לחצן **Start** (התחל) ולאחר מכן לחץ על **Control Panel** (לוח הבקרה).
- 2 לחץ על **Performance and Maintenance** (ביצועים ותחזוקה) ולאחר מכן לחץ על **System** (מערכת).
- 3 לחץ על הכרטיסיה **Hardware** (חומרה) ולאחר מכן לחץ על **Device Manager** (מנהל ההתקנים).
- 4 ברשימה **Device Manager** (מנהל ההתקנים), חפש התנגשויות עם ההתקנים האחרים.
ניתן לראות התנגשויות באמצעות סימן קריאה (!) בצבע צהוב לצד ההתקן המתנגש; לחלופין, מוצג X אדום אם ההתקן הפך ללא זמין.
- 5 לחץ פעמיים על התנגשות כלשהי כדי להציג את חלון **Properties** (מאפיינים). אם קיימת התנגשות IRQ, אזור **Device status** (מצב התקן) בחלון **Properties** (מאפיינים) כולל דיווח על הכרטיסים או ההתקנים המשתתפים ב-IRQ של ההתקן.
- 6 פתור התנגשויות על-ידי הגדרה מחודשת של ההתקנים או על-ידי הסרת ההתקנים ממנהל ההתקנים.
לשם שימוש בפתור בעיות החומרה של Windows XP:

- 1 לחץ על לחצן **Start** (התחל) ולאחר מכן לחץ על **Help and Support** (עזרה ותמיכה).
- 2 הקלד **hardware troubleshooter** (פתור בעיות החומרה במערכת העברית) בשדה **Search** (חיפוש) ולחץ על החץ כדי להתחיל בחיפוש.
- 3 לחץ על **Hardware Troubleshooter** (פתור בעיות החומרה) ברשימה **Search Results** (תוצאות חיפוש).
- 4 ברשימה **Hardware Troubleshooter** (פתור בעיות החומרה), לחץ על **I need to resolve a hardware conflict on my computer** (עליי לפתור התנגשות חומרה במחשב) ולאחר מכן לחץ על **Next** (הבא).

בתוך המחשב

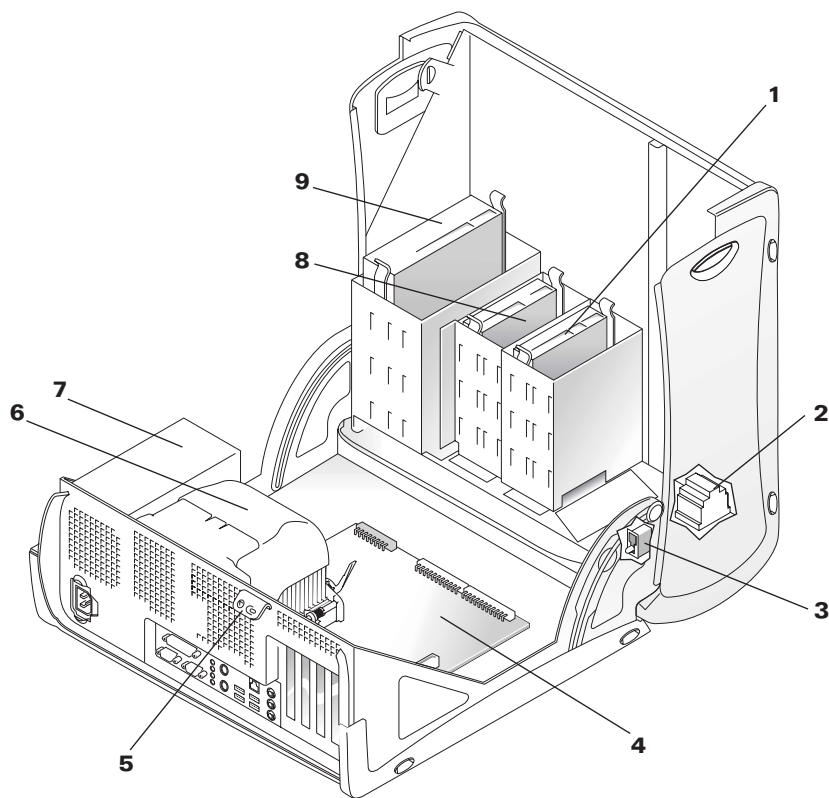

1	כונן קשיח
2	רמקול פנימי
3	מתג בקרת פריצה
4	לוח המערכת
5	טבעת נעילה
6	מערכת מפוח וגוף קירור
7	אספקת חשמל
8	כונן תקליטונים
9	כונן תקליטורים/DVD

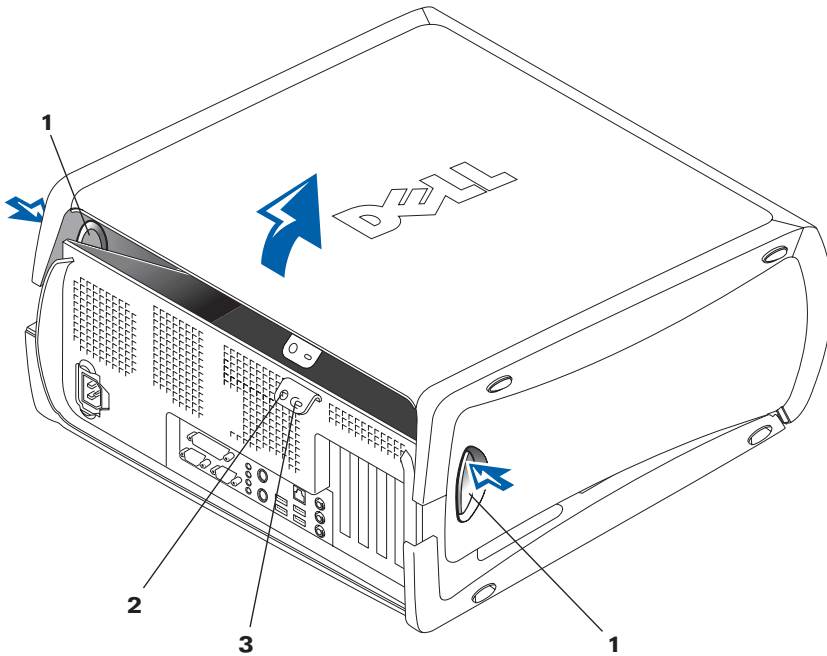

1 לחצני שחרור (2)

2 טבעת נעילה

3 חריץ כבל אבטחה

3 בדף הבית של אתר Dell Support, לחץ על **Reference** (עיון), לחץ על **User's Guides** (מדריכים למשתמש), לחץ על **Systems** (מערכות) ולאחר מכן בחר במחשב **Dell Precision** שברשותך.

פתיחת מכסה המחשב

זהירות: לפני שתתחיל לבצע הליך כלשהו בסעיף זה, בצע את הוראות הבטיחות במדריך מידע למערכת.

- 1** כבה את המחשב באמצעות תפריט **Start** (התחלה).
 - 2** ודא שהמחשב וההתקנים המחוברים אליו כבויים. אם המחשב וההתקנים המחוברים אליו לא כבו באופן אוטומטי בעת שכיבית את המחשב, כבה אותם כעת.
- שיים לב:** כדי לנתק כבל רשת, יש לנתק תחילה את הכבל מהמחשב ולאחר מכן לנתק אותו משקע הרשת בקיר.
- 3** נתק קווי טלפון או קווי טלקומוניקציה כלשהם מהמחשב.
 - 4** נתק את המחשב ואת כל ההתקנים המחוברים אליו משקעי חשמל ולאחר מכן לחץ על לחצן ההפעלה לשם הארקה של לוח המערכת.
 - 5** אם התקנת מנעול דרך טבעת הנעילה בלוח האחורי, הסר את המנעול.

זהירות: כדי להימנע מהתחשמלות, נתק תמיד את המחשב משקע החשמל לפני פתיחת המכסה.

- 6** הנח את המחשב על צידו, כפי שמוצג באיור.
- שיים לב:** ודא כי קיים די שטח כדי לתמוך במכסה הפתוח – לפחות 30 ס"מ של שטח שולחן.
- 7** פתח את מכסה המחשב:
 - א** כשפניך אל גב המחשב, לחץ על לחצן השחרור בצד הימני של המחשב ביד אחת תוך משיכת החלק העליון של המכסה בידך השנייה.
 - ב** לחץ על לחצן השחרור בצד השמאלי של המחשב ביד אחת תוך משיכת החלק העליון של המכסה בידך השנייה.
 - ג** החזק את החלק התחתון של המחשב ביד אחת ולאחר מכן פתח במשיכה את המכסה בידך השנייה.

התקנת תוכנות או התקנים נוספים

לפני שתתקין תוכנות או התקנים כלשהם שלא סופקו עם המחשב שלך, קרא את התיעוד הנלווה לתוכנה או להתקן, או פנה לספק כדי לוודא כי התוכנה או ההתקן תואמים למחשב ולמערכת ההפעלה שברשותך.

כל הכבוד! סיימת להתקין את המחשב.

לקבלת מידע נוסף אודות המחשב שלך, כולל הסרה והחלפה של חלקים, כלי אבחון ופתרון בעיות, עיין במדריך למשתמש מהכונן הקשיח, בתקליטור *Drivers and Utilities* (מנהלי התקנים ותוכניות שירות) או אתר האינטרנט Dell Support.

לשם גישה למדריך למשתמש מהכונן הקשיח:

אם מותקן במחשב שלך *Windows 2000*, לחץ לחיצה כפולה על סמל המדריכים למשתמש.

אם מותקן במחשב *Windows XP*, לחץ על לחצן **Start** (התחל) ולאחר מכן לחץ על **Help and Support** (עזרה ותמיכה).

לשם גישה למדריך למשתמש מהתקליטור:

1 הכנס את התקליטור *Drivers and Utilities* (מנהלי התקנים ותוכניות שירות) לכונן.

אם אתה משתמש בתקליטור *Drivers and Utilities* (מנהלי התקנים ותוכניות שירות) בפעם הראשונה, ייפתח חלון **ResourceCD Installation** כדי להודיע לך כי התקנת התקליטור עומדת להתחיל.

2 לחץ על **OK** (אישור) כדי להמשיך ולאחר מכן השב לבקשות המוצגות על-ידי תוכנית ההתקנה.

3 לחץ על **Next** (הבא) במסך **Welcome Dell System Owner** (ברוך הבא, הבעלים של Dell System).

לשם גישה למדריך למשתמש מאתר Dell Support:

1 עבור אל www.support.dell.com.

2 השב לבקשות באתר לפרטים אודות המחשב שברשותך.

חיבור כבלי החשמל והפעלת המחשב והצג

5

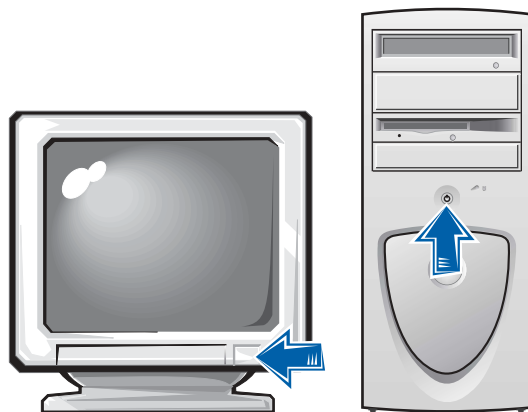
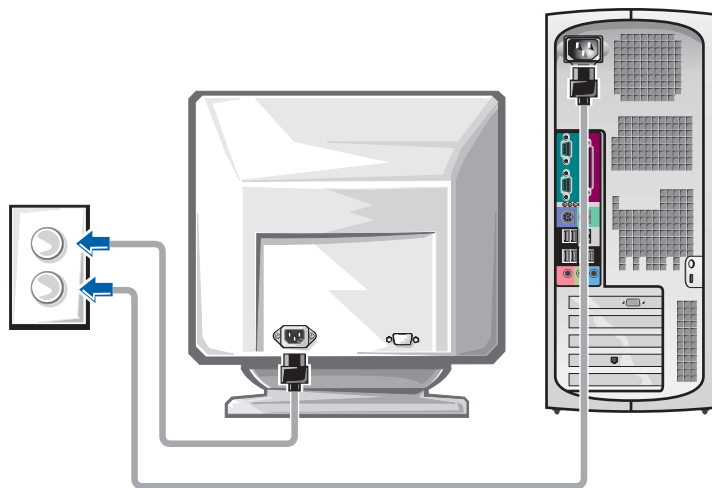

חיבור הרמקולים

4

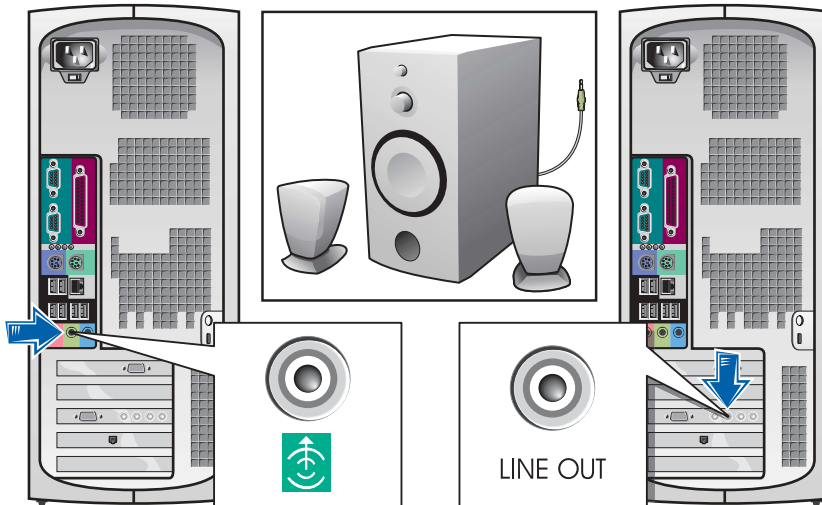

הערה: אם במחשב
שברשותך מותקן כרטיס
שמע, חבר את הרמקולים
לכרטיס.

עבור כרטיסים התומכים בשני צגים עם מחבר DVI ומחבר VGA

שני צגי VGA עם מתאם VGA

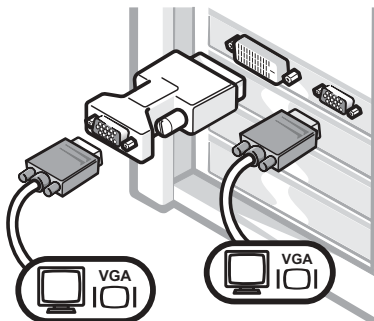

DVI יחיד/VGA יחיד

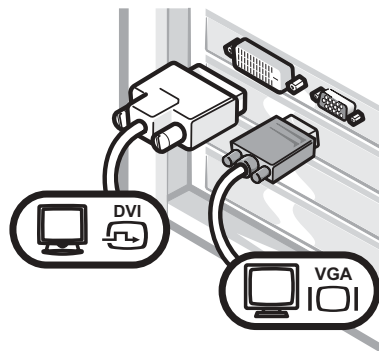

- השתמש במחבר המתאים בעת חיבור אל צג אחד או יותר.
- השתמש במתאם VGA אם ברצונך לחבר אל שני צגי VGA.

עבור כרטיסים התומכים בשני צגים עם שני מחברי DVI

שני צגי DVI עם שני מתאמי מתאמי VGA

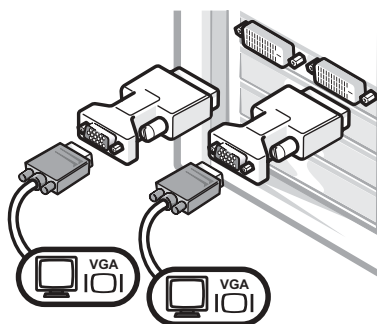

שני צגי DVI עם מתאם VGA אחד

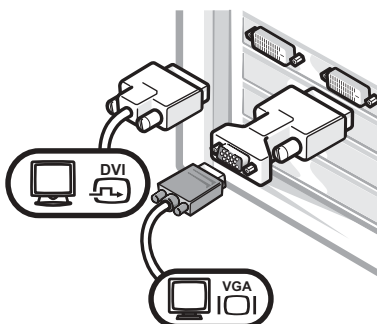

שני צגי DVI

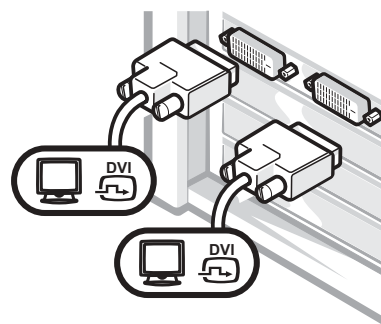

- השתמש בשני מתאמי VGA כדי לחבר שני צגי VGA למחברי DVI.
- השתמש במתאם VGA כדי לחבר צג VGA למחבר DVI.
- השתמש במחברי DVI כדי לחבר אל צג DVI אחד או יותר.

עבור כרטיסים בעלי מחבר יחיד התומכים בצג בודד או בשני צגים

מתאם VGA

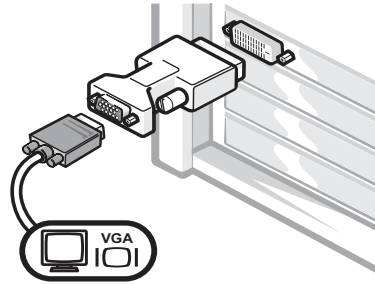

- השתמש במתאם ה-VGA אם יש ברשותך כרטיס גרפיקה התומך בצג בודד וברצונך להתחבר אל צג VGA.

מתאם כבל Y לשני צגי DVI

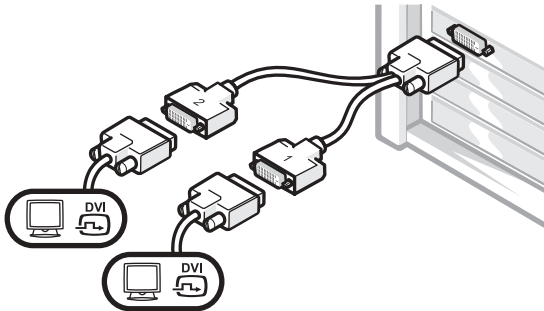

- השתמש בכבל Y המתאים אם לכרטיס הגרפיקה שלך יש מחבר בודד וברצונך להתחבר לצג DVI אחד או יותר.

מתאם כבל Y לשני צגי VGA

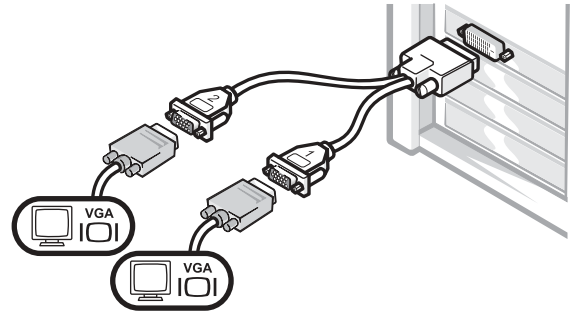

- השתמש בכבל Y המתאים אם לכרטיס הגרפיקה שלך יש מחבר יחיד וברצונך להתחבר לצג VGA אחד או יותר.

כבל שני הצגים מקודד לפי צבעים; המחבר הכחול מיועד לצג הראשי והמחבר השחור מיועד לצג המשני. כדי לאפשר תמיכה בשני צגים, על שני הצגים להיות מחוברים בעת הפעלת המחשב.

חיבור הצג

3

בהתאם לכרטיס הגרפיקה שלך, באפשרותך לחבר את הצג במספר דרכים.

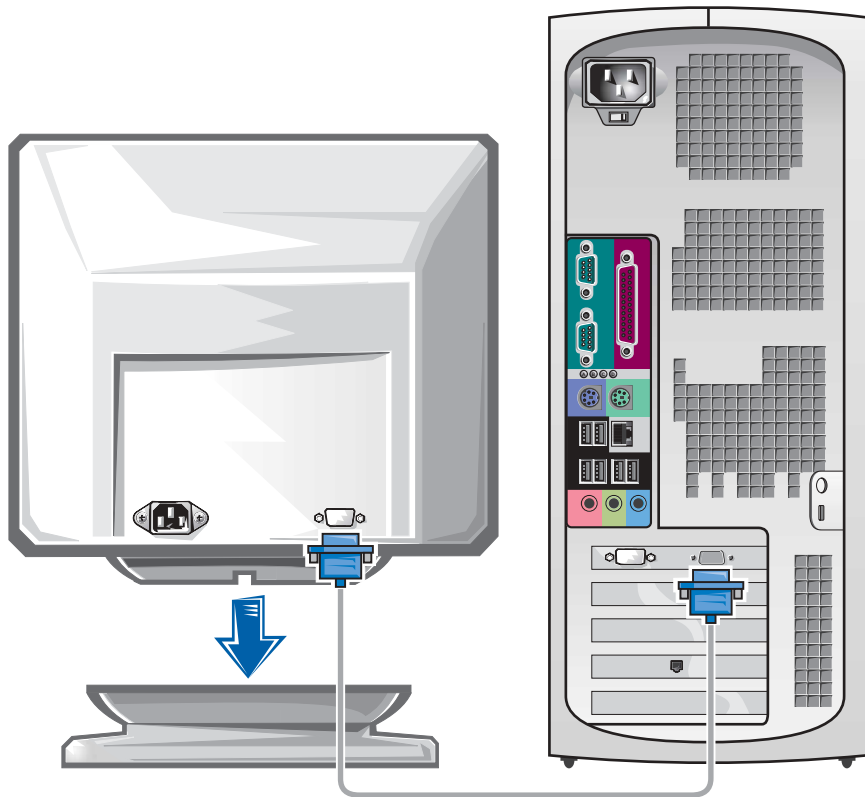

שים לב: ייתכן שיש להשתמש במתאם או בכבל שסופקו כדי לחבר את המחשב לצג. ↩

חיבור המודם או כבל הרשת

2

שים לב: אל תחבר כבל מודם למתאם הרשת. מתח מהתקשורת הטלפונית עלול לגרום נזק למתאם הרשת.

הערה: אם מותקן במחשב שלך כרטיס רשת, חבר את כבל הרשת לכרטיס.

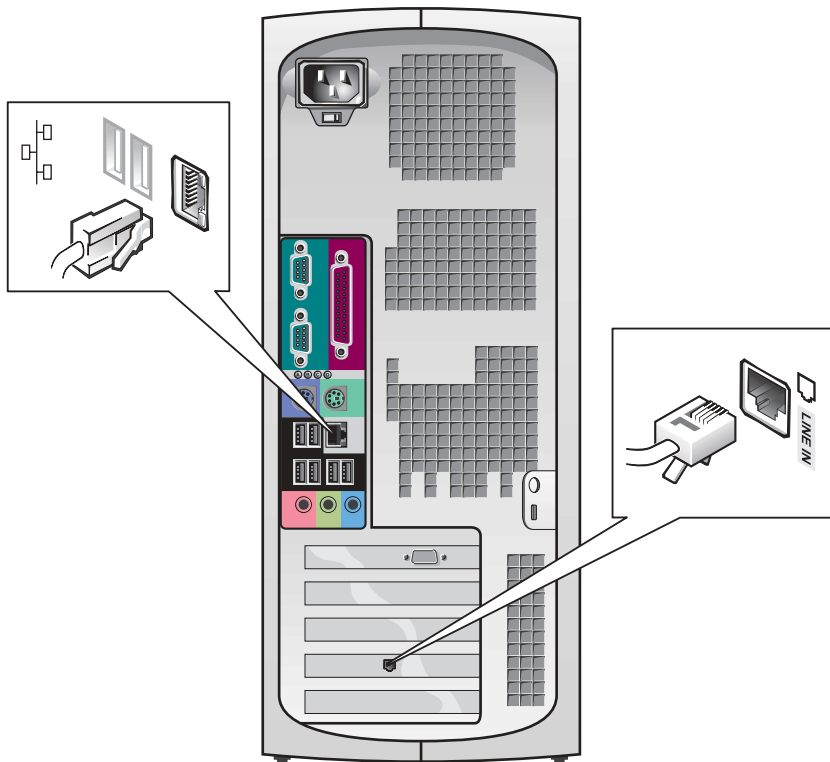

התקנת מחשב Dell Precision™ 350 שברשותך

עליך להשלים את כל השלבים כדי להתקין כראוי את המחשב שלך.

חיבור המקלדת והעכבר

1

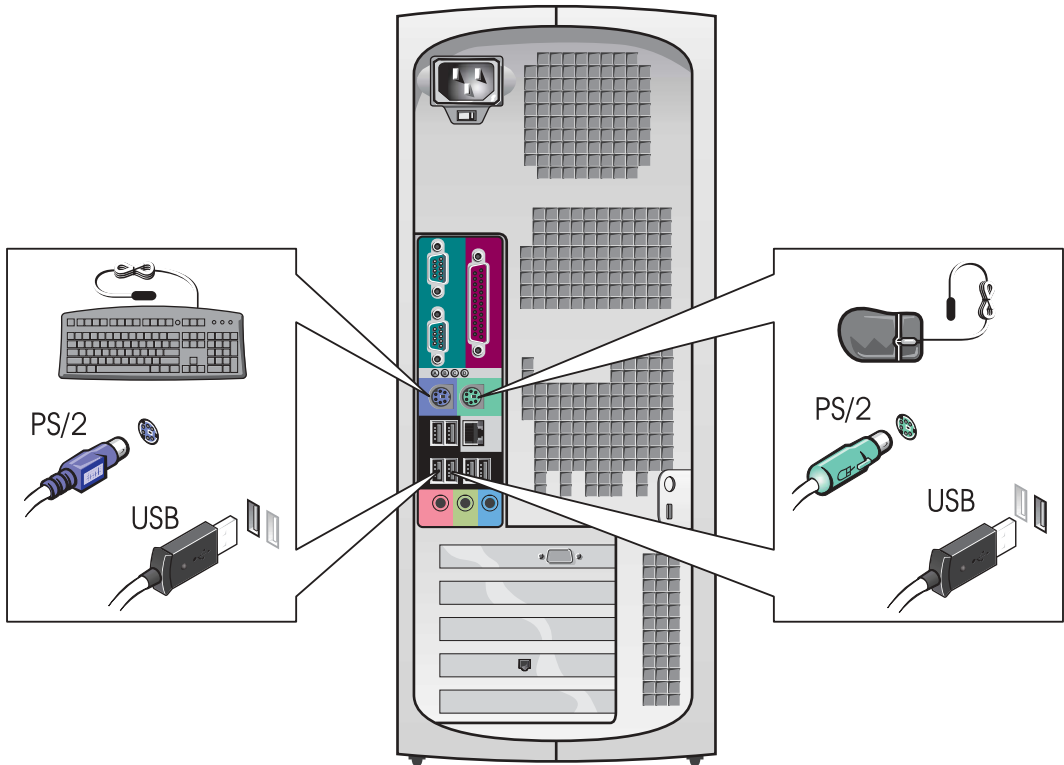

מה אתה מחפש?

אתר זאת כאן

אתר האינטרנט של Dell Premier Support – premiersupport.dell.com

אתר Dell Premier Support הותאם לשימוש לקוחות בארגונים, מוסדות ממשל וחינוך. ייתכן כי אתר זה לא יהיה זמין בכל האזורים.

- מצב פניה לשירות
- נושאים טכניים מרכזיים עבור המחשב שלי
- שאלות נפוצות
- הורדות קבצים
- פרטים אודות תצורת המחשב שלי
- חוזה שירות עבור המחשב שלי

מדריך מידע מערכת

- מידע אודות אחריות



מרכז העזרה והתמיכה של Windows XP

1 לחץ על לחצן **Start** (התחל) ולאחר מכן לחץ על **Help and Support** (עזרה ותמיכה).

2 הקלד מילה או צירוף מילים המתארים את הבעיה בה נתקלת ולחץ על סמל החץ.

3 לחץ על הנושא המתאר את הבעיה בה נתקלת.

4 בצע את ההוראות המוצגות על המסך.

- כיצד להשתמש ב-Windows XP
- תיעוד עבור המחשב וההתקנים שלי

אתר זאת כאן

מה אתה מחפש?

סמל המדריך למשתמש



לשם גישה לתיעוד האלקטרוני המאוחסן בכונן הקשיח:

אם אתה משתמש ב-*Microsoft Windows 2000*, לחץ פעמיים על סמל **User's Guides** (מדריכים למשתמש) בשולחן העבודה. אם אתה משתמש ב-*Windows XP*, לחץ על לחצן **Start** (התחל) ולאחר מכן לחץ על **Help and Support** (עזרה ותמיכה).

- כיצד להסיר ולהחליף חלקים
- מפרטים טכניים
- כיצד לקבוע הגדרות מערכת
- כיצד לפתור בעיות

תווית מידע המערכת

- מיקום המחברים בלוח המערכת



התווית ממוקמת בדופן הפנימית של מכסה המחשב.

אתר האינטרנט של support.dell.com – Dell Support

אתר האינטרנט של Dell Support בכתובת support.dell.com מספק מספר כלים מקוונים, ביניהם:

- Knowledge Base – רמזים, טיפים וקורסים מקוונים
- פורום לקוחות – דיון מקוון עם לקוחות אחרים של Dell
- שדרוגים – מידע אודות שדרוגים עבור רכיבים, כגון זיכרון, הכונן הקשיח ומערכת ההפעלה
- טיפול בלקוחות – מידע ליצירת קשר, מצב הזמנה, אחריות ומידע אודות תיקונים
- הורדות – מנהלי התקנים, תיקונים ועדכוני תוכנה
- חומר עזר – תיעוד מחשב, מפרטי מוצרים וסקירות טכניות

- מנהלי ההתקנים העדכניים ביותר עבור המחשב שלי
- תשובות לשאלות הנוגעות לשירות טכני ולתמיכה טכנית
- דיונים מקוונים עם משתמשים אחרים ותמיכה טכנית
- תיעוד עבור המחשב שלי, כולל *Service Manual* (מדריך השירות)

- קוד שירות מהיר ורצף תג שירות
- תווית רשיון של Microsoft® Windows®

קוד שירות מהיר ומפתח מוצר

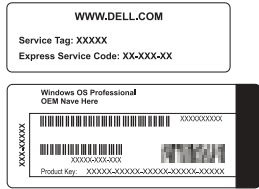

התוויות ממוקמות במחשב שלך תחת דלת הלוח הקדמי.

- כיצד להתקין מחדש את מערכת ההפעלה

המדריך להתקנה ותקליטור מערכת ההפעלה



אם אתה מתקין מחדש את מערכת ההפעלה, השתמש בתקליטור *Drivers and Utilities* (מנהלי ההתקנים וכלי השירות) כדי להתקין מחדש מנהלי התקנים עבור ההתקנים שסופקו עם המחשב.



איתור מידע וסיוע

תקליטורים בטבלה הבאה מפורטים המשאבים ש-Dell מספקת לך ככלי תמיכה. ייתכן שמשאבים נוספים יסופקו יחד עם המחשב שלך.

מה אתה מחפש?	אתר זאת כאן
<ul style="list-style-type: none"> • תוכנית אבחון עבור המחשב שלי • מנהלי התקנים עבור המחשב שלי • תיעוד המחשב שלי • תיעוד ההתקנים שלי 	<p>התקליטור Drivers and Utilities (מנהלי התקנים ותוכניות שירות) (שנקרא גם ResourceCD (משאבים)).</p>  <p>באפשרותך להשתמש בתקליטור זה כדי לקבל גישה אל התיעוד, להתקין מנהלי התקנים מחדש או להפעיל כלי אבחון.</p>
<ul style="list-style-type: none"> • כיצד להתקין את המחשב שלי • מידע אודות פתרון בעיות • Tools and utilities (כלים ותוכניות שירות) 	<p>המדריך להתקנה ולעיון מהיר</p> 

תוכן עניינים

137	איתור מידע וסיוע
141	התקנת מחשב Dell Precision™ 350 שברשותך
141	חיבור המקלדת והעכבר
142	חיבור המודם או כבל הרשת
143	חיבור הצג
146	חיבור הרמקולים
147	חיבור כבלי החשמל והפעלת המחשב והצג
148	התקנת תוכנות או התקנים נוספים
149	פתיחת מכסה המחשב
151	בתוך המחשב
152	פתרון בעיות
152	פתרון בעיות אי-תאימות של תוכנה וחומרה
153	שימוש בשיחזור המערכת ב-Windows XP
154	שימוש בתצורה הטובה האחרונה הידוע ב-Windows 2000
155	מתי להשתמש בתוכנית האבחון של Dell
155	הפעלת תוכנית האבחון של Dell
158	צלילי התרעה
158	הודעות שגיאה
158	נוריות אבחון
162	שאלות נפוצות

הערות, הודעות והתראות

הערה:  הערה מציינת מידע חשוב המסייע לך להשתמש במחשב ביתר יעילות.

שים לב:  סמל הודעה מציין נזק אפשרי לחומרה או אובדן נתונים, ומסביר כיצד ניתן למנוע את הבעיה.

זהירות:  התראה המציינת אפשרות של נזק לרכוש, פגיעה גופנית או מוות.

קיצורים וראשי תיבות

לקבלת רשימה מלאה של קיצורים וראשי תיבות, עיין ב-Glossary (מילון מונחים) במדריך למשתמש.

אם רכשת מחשב מסוג, Dell™ n Series כל ההתייחסויות במסמך זה אל מערכות ההפעלה של Microsoft® Windows® אינן ישימות.

מידע במסמך זה נתון לשינויים ללא הודעה מראש.
© 2002 Dell Computer Corporation. כל הזכויות שמורות.

חל איסור מוחלט על העתקה מכל סוג ללא הרשאה בכתב מ-Dell Computer Corporation.

סימנים מסחריים שבשימוש בטקסט זה: Dell, הלוגו של DELL ו-Dell Precision הם סימנים מסחריים של Dell Computer Corporation; Microsoft ו-Windows הם סימנים מסחריים רשומים של Microsoft Corporation.

ייתכן שיעשה שימוש בסימנים מסחריים ובשמות מסחריים אחרים במסמך זה כדי להתייחס לישויות הטוענות לבעלות על הסימנים והשמות, או למוצרים שלהן Dell Computer Corporation. מותרת על כל חלק קנייני בסימנים מסחריים ושמות מסחריים פרט לאלה שבבעלותה.

Rev. A01 P/N 8T147 2002 דצמבר

תחנת עבודה Dell Precision™ 350

מדריך מהיר והוראות התקנה



www.dell.com | support.euro.dell.com

Download from Www.Somanuals.com. All Manuals Search And Download.

Free Manuals Download Website

<http://myh66.com>

<http://usermanuals.us>

<http://www.somanuals.com>

<http://www.4manuals.cc>

<http://www.manual-lib.com>

<http://www.404manual.com>

<http://www.luxmanual.com>

<http://aubethermostatmanual.com>

Golf course search by state

<http://golfingnear.com>

Email search by domain

<http://emailbydomain.com>

Auto manuals search

<http://auto.somanuals.com>

TV manuals search

<http://tv.somanuals.com>