

# SANYO

**INSTRUCTION MANUAL**

**ISTRUZIONI PER L'USO**

**DVD Home Theater System**

**Sistema di Home Theater DVD**

## DC-TS960WL

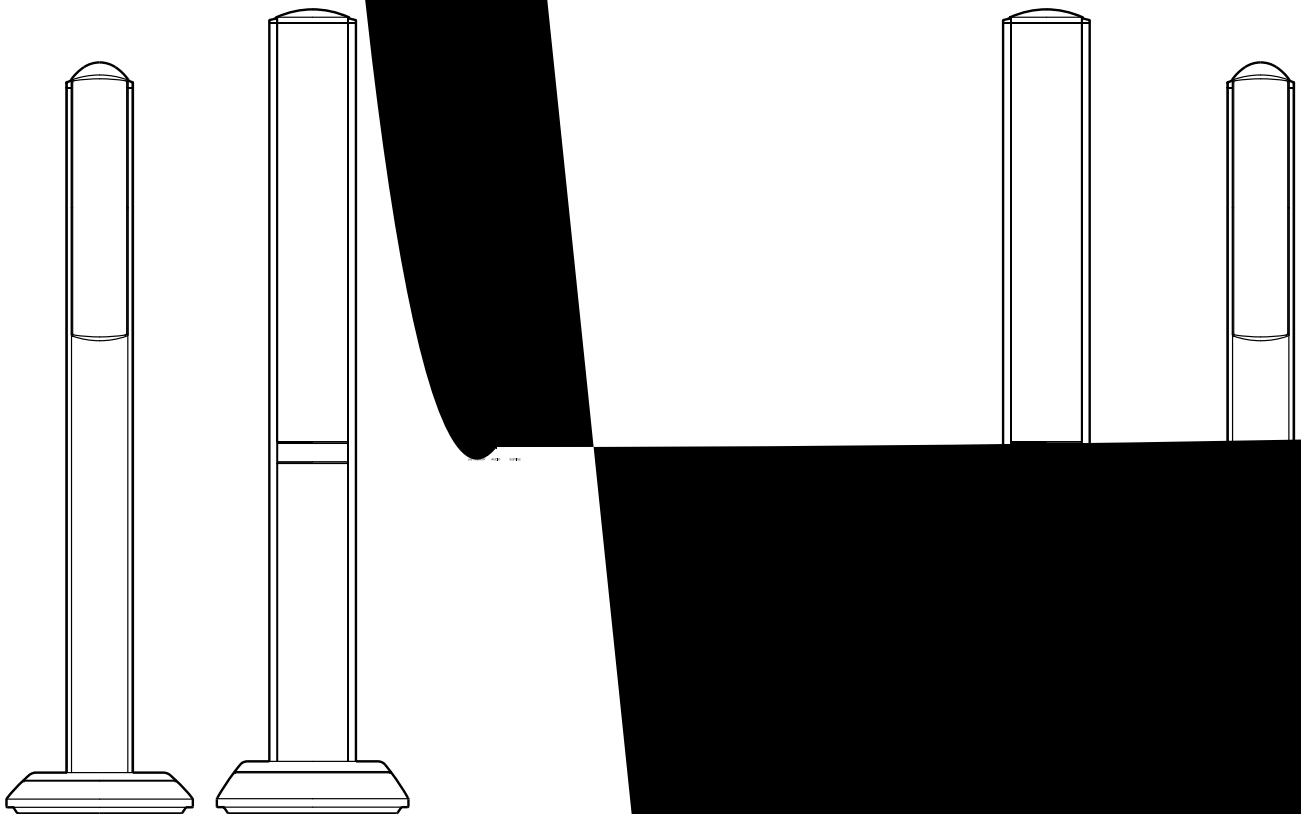

CLASS 1 LASER PRODUCT  
LUOKAN 1 LASERLAITE  
KLASS 1 LASERAPPARAT

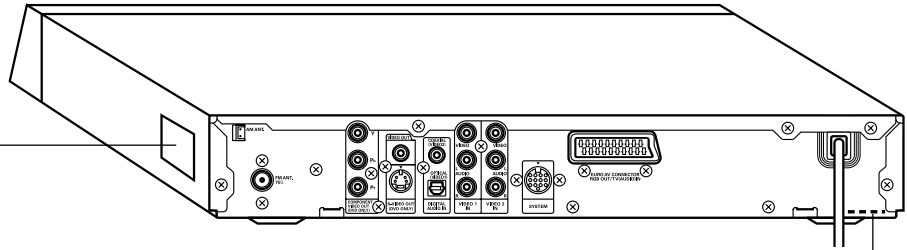

CAUTION – INVISIBLE LASER RADIATION WHEN OPEN AND INTERLOCKS DEFEATED. AVOID EXPOSURE TO BEAM.  
ADVARSEL – USYNLIG LASER STRÅLING VED ÅBNING, NÅR SIKKERHEDSAFBRYDERE ER UDE AF FUNKTION, UNDGÅ UDSÆTTELSE FOR STRÅLING.  
VARNING – OSYNLIG LASER STRÅLNING NÅR DENNA DEL ÄR ÖPPNAD OCH SPÄRR ÄR URKOPPLAD. STRÅLEN ÄR FARLIG.  
VORSICHT – UNSICHTBARE LASERSTRAHLUNG TRITTS AUS, WENN DECKEL GEÖFFNET UND WENN SICHERHEITVERRIEGELUNG ÜBERBRÜCKT IST. NICHT, DEM STRAHL AUSSETZEN.  
VARO – AVATTAESSA JA SUOJALUKITUS OHITETTAESSA OLET ALTTIINA NÄKYMÄTTÖMÄLLE LASERSÄTEILYLLE. ÄLÄ KATSO SÄTEESEEN.



**CAUTION** – USE OF CONTROLS OR ADJUSTMENTS OR PERFORMANCE OF PROCEDURES OTHER THAN THOSE SPECIFIED HEREIN MAY RESULT IN HAZARDOUS RADIATION EXPOSURE.

**ACHTUNG** – WENN ANDERE ALS DIE HIER SPEZIFIZIERTEN BEDIENUNGS- ODER JUSTIEREINRICHTUNGEN BENÜTZT ODER ANDERE VERFAHRENS-WEISEN AUSGEFÜHRT WERDEN, KANN DIES ZU GEFÄHRLICHER STRAHLUNGSEXPOSITION FÜHREN.

**ATTENTION** – L'EMPLOI D'ORGANES DE COMMANDE OU DE RÉGLAGE, OU L'EXÉCUTION DE PROCÉDURES, AUTRES QUE CEUX SPÉCIFIÉS DANS LE MODE D'EMPLOI, PEUT PROVOQUER UNE EXPOSITION DANGEREUSE AU RAYONNEMENT.

**OPGELET** – HET GEBRUIK VAN REGELAARS OF HET MAKEN VAN AFSTELLINGEN E.D. DIE NIET IN DEZE GEBRUIKSAANWIJZING ZIJN BESCHREVEN KAN LEIDEN TOT SCHADELIJKE STRALINGEN.

**VARNING!** OM APPARATEN ANVÄNDS PÅ ANNAT SÄTT ÄN VAD SOM BESKEIV I DENNA BRUKSANVISNING, KAN ANVÄNDAREN UTSÄTTAS FÖR OSYNLIG LASERSTRÅLNING, SOM ÖVERSKRIDER GRÄNSEN FÖR LASERKLASS 1.

**VAROITUS!** LAITTEEN KÄYTTÄMINEN MUULLA KUIN TÄSSÄ KÄYTTÖOHJEESSA MAINITULLA TAVALLA SAATTAÄ KÄYTTÄJÄN TURVALLISUUSLUOKAN 1 YLITTÄVÄLLE NÄKYMÄTTÖMÄLLE LASERSÄTEILYLLE.

**CAUTELA** – L'USO DI COMANDI, AGGIUSTAMENTI O PROCEDIMENTI DIVERSO DA QUELLO QUI SPECIFICATO PUÒ DAR LUOGO AD ESPOSIZIONE A RADIAZIONI PERICOLOSE.

**PRECAUCION** – EL USO DE CONTROLES O AJUSTES, O PROCEDIMIENTOS DE OPERACION DIFERENTES DE LOS ESPECIFICADOS EN ESTE DOCUMENTO RESULTARAN EN EXPOSICION PELIGROSA A LA RADIACION.

**CUIDADO** – O USO DOS CONTROLOS OU AJUSTES OU DESEMPENHOS DE PROCEDIMENTOS OUTROS QUE NÃO OS ESPECIFICADOS NAS INSTRUÇÕES DE OPERAÇÃO PODEM RESULTAR EM PERIGOSAS EXPOSIÇÕES À RADIAÇÃO.

This set complies with the EMC Directive 89/336, with the LVD Directive 73/23 and with the R&TTE Directive 1999/5/EC.

Dieses Gerät entspricht der EMC-Direktive 89/336, der LVD-Direktive 73/23 und der R&TTE-Direktive 1999/5/EC.

Cet appareil est conforme à la Directive EMC 89/336, à la Directive BT 73/23 et à la Directive R&TTE 1999/5/CE.

Dit toestel voldoet aan de EMC-richtlijn 89/336, de LVD-richtlijn 73/23 en de R&TTE-richtlijn 1999/5/EG.

Detta paket lyder under EMC-direktiv 89/336, tillsammans med LVD-direktiv 73/23 och R&TTE-direktiv 1999/5/EC.

Questo apparecchio è conforme alla Direttiva EMC 89/336, alla Direttiva LVD 73/23 e alla Direttiva R&TTE 1999/5/CE.

Este equipo cumple la directiva 89/336 de EMC, la directiva 73/23 de LVD y la directiva 1999/5/CE de R&TTE.

Este aparelho está em conformidade com a Directiva EMC 89/336, com a Directiva LVD 73/23 e com a Directiva R&TTE 1999/5/EC.

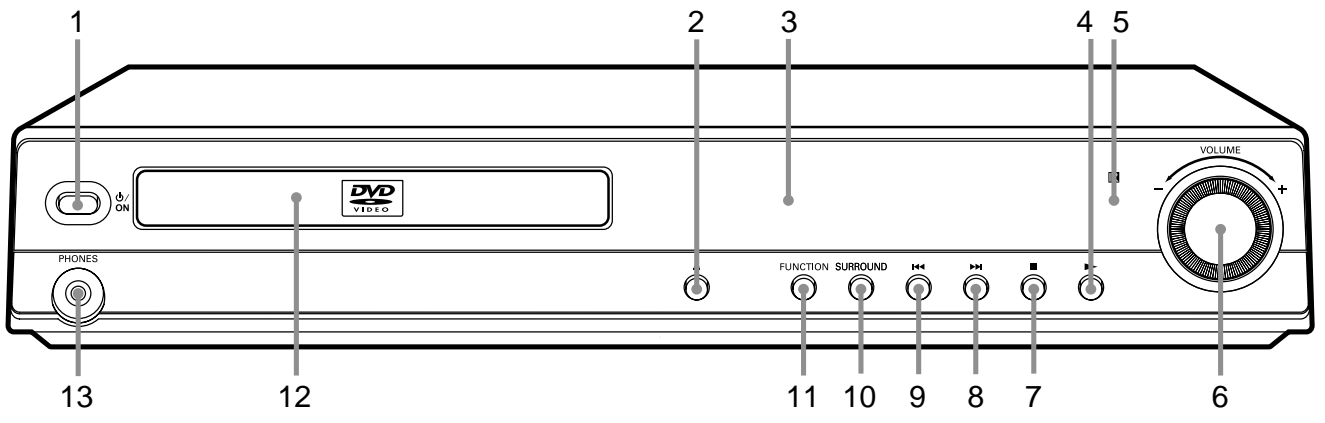

Fig./Abb./Afb. 1a

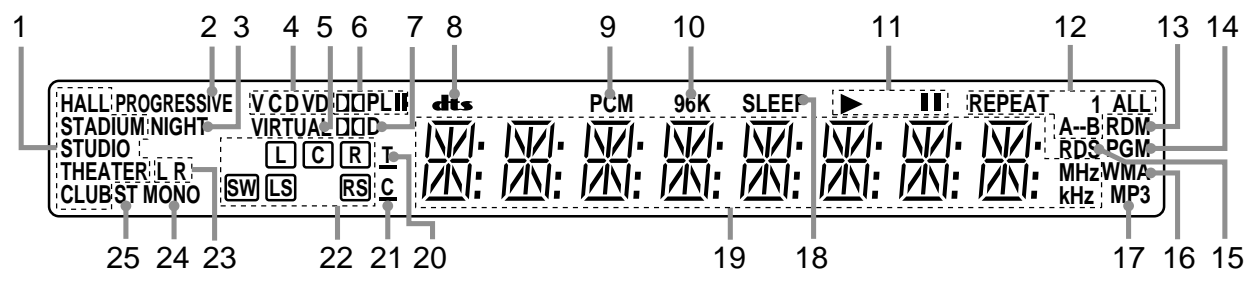

Fig./Abb./Afb. 1b

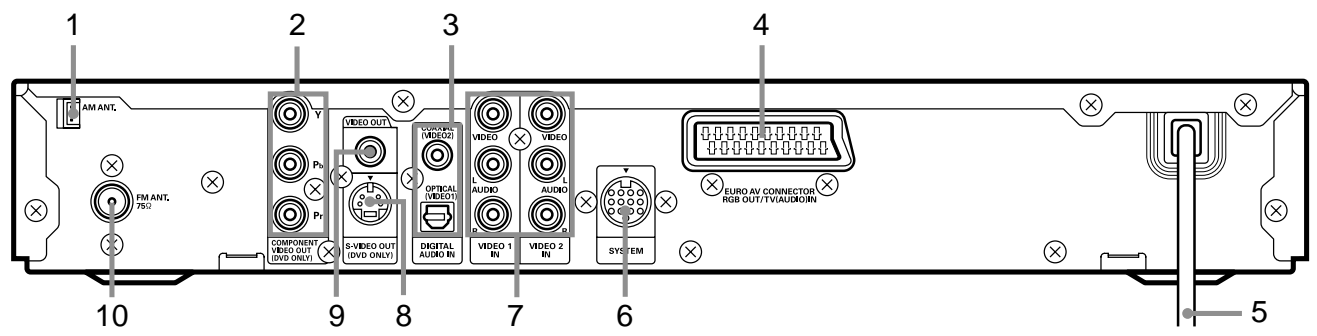

Fig./Abb./Afb. 1c

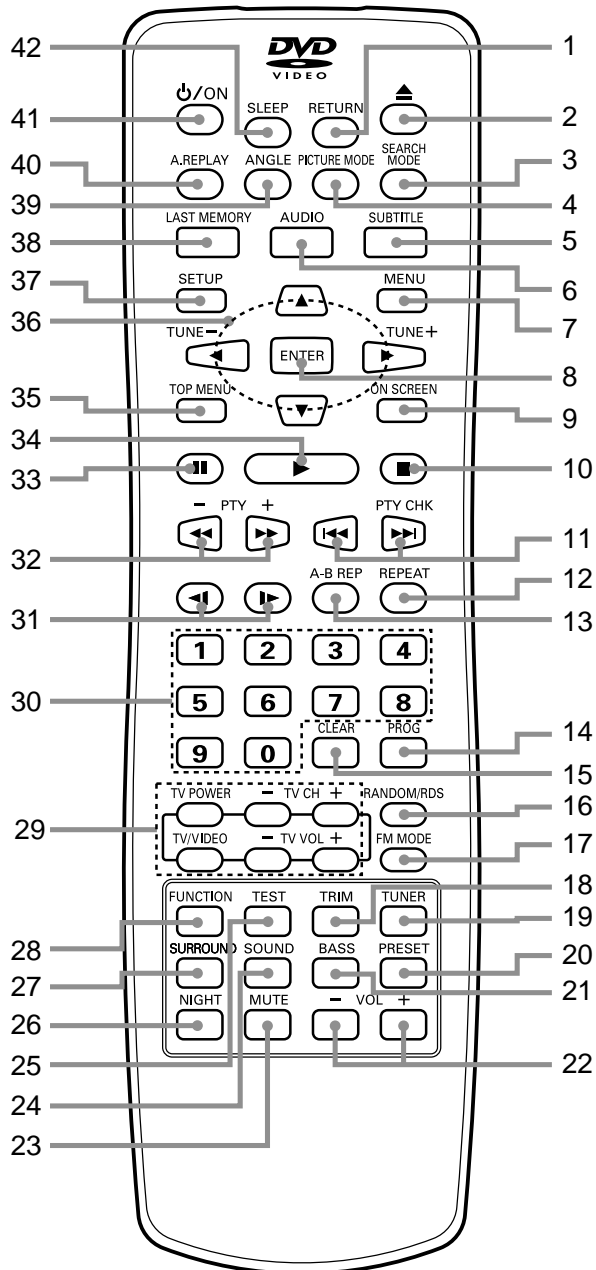

Fig./Abb./Afb. 2

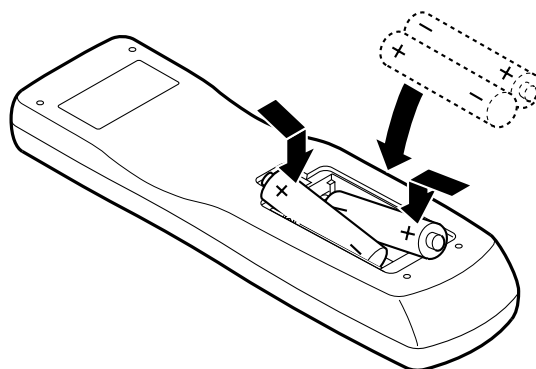
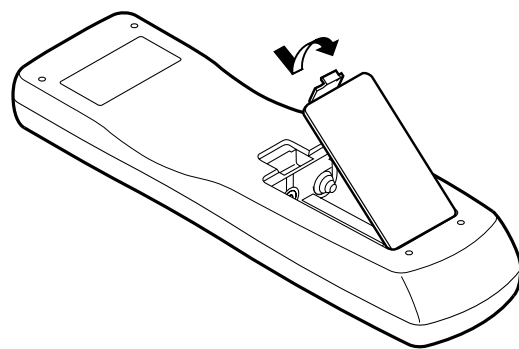
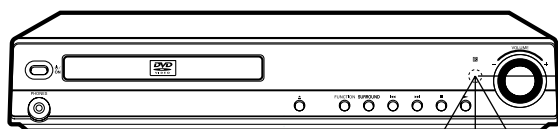
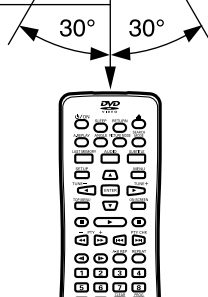

Fig./Abb./Afb. 3



Within approx. 6 meters  
 Innerhalb von ca. 6 Metern  
 À environ 6 mètres  
 Binnen een afstand van ong. 6 meter  
 Inom ca. 6 meter  
 Entro circa 6 metri  
 A aproximadamente 6 metros  
 A aproximadamente 6 metros



Remote sensor  
 Fernbedienungssensor  
 Détecteur de télécommande  
 Afstandsbedieningssensor  
 Fjärrkontrollfönster  
 Sensore del telecomando  
 Sensor remoto  
 Sensor remoto

Fig./Abb./Afb. 4



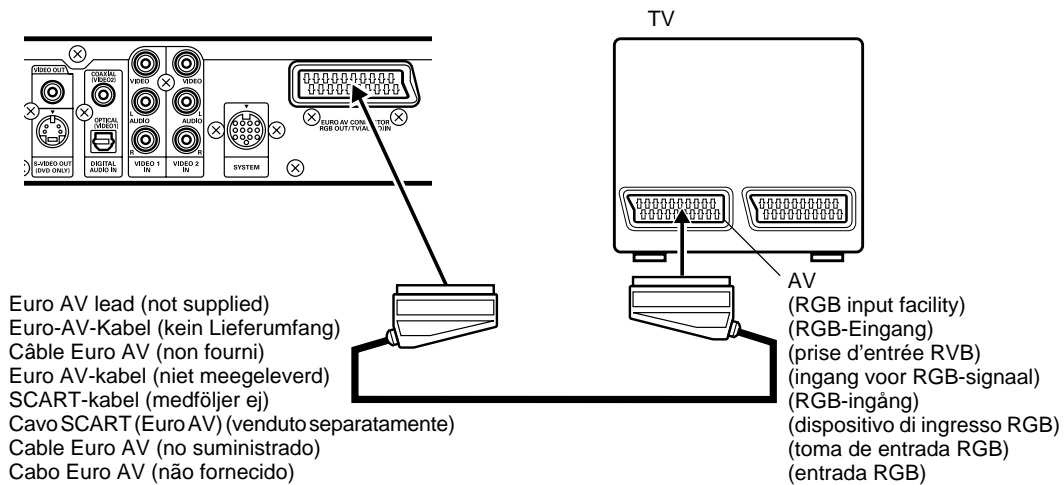

Fig./Abb./Afb. 7

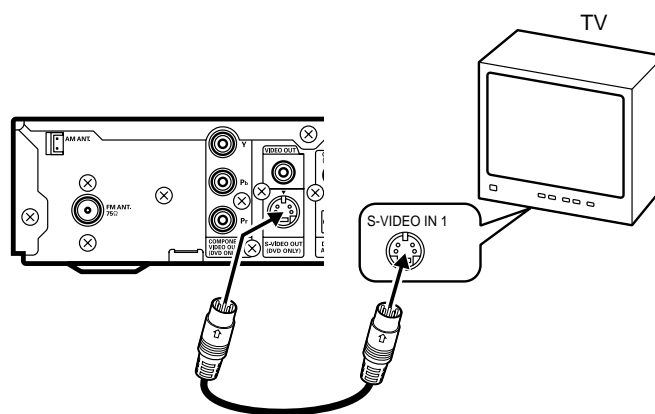

Fig./Abb./Afb. 8

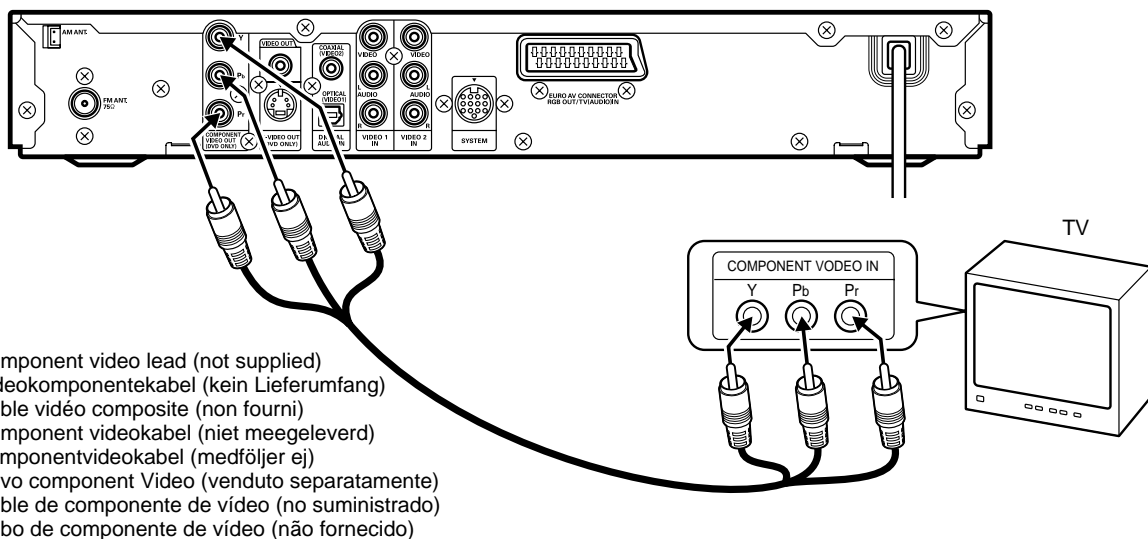

Fig./Abb./Afb. 9

DIGITAL AUDIO  
OUT (OPTICAL)

DIGITAL  
AUDIO IN

DIGITAL  
AUDIO IN

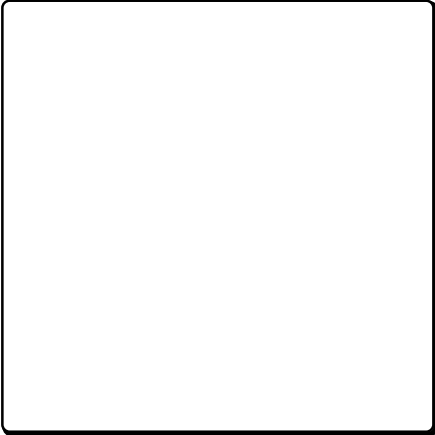
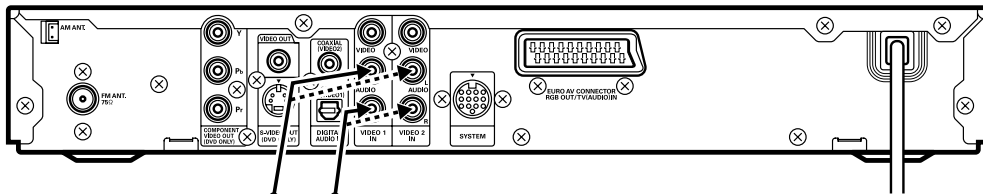

Fig./Abb./Afb. 10



Audio equipment  
 Audiogerät  
 Equipement audio  
 Audio-apparatuur  
 Ljudtrústning  
 Apparecchio audio  
 Equipó de audio  
 Equipamento áudio

Audio lead (not supplied)  
 Audiokabel (kein Lieferumfang)  
 Câble audio (non fourni)  
 Audiokabel (niet meegeleverd)  
 Ljudkabel (medföljer ej)  
 Cavo audio (venduto separatamente)  
 Cable de audio (no suministrado)  
 Cabo de áudio (não fornecido)

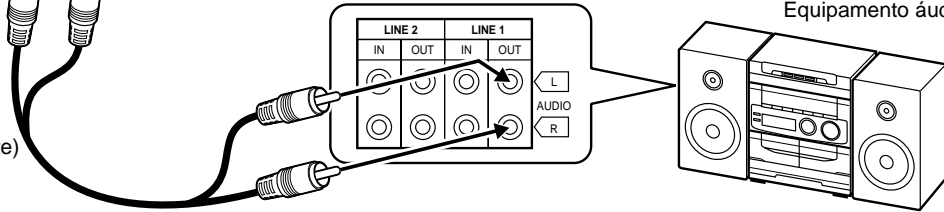
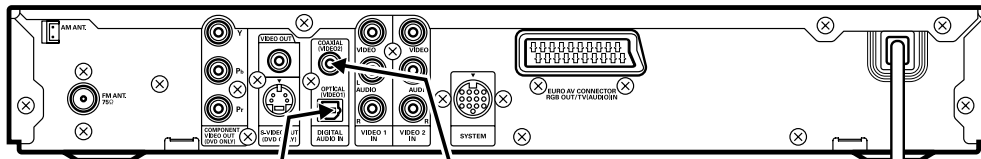
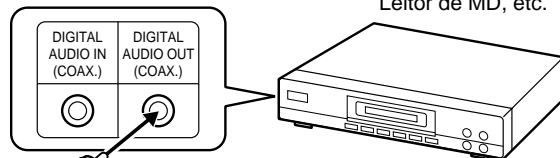

Fig./Abb./Afb. 11



MD deck, etc.  
 MD-Deck etc.  
 Platine MD, etc.  
 MD-toestel, enz.  
 MD-däck etc.  
 Piastra MD (per minischi), ecc.  
 Pletina de MD, etc.  
 Leitor de MD, etc.

Coaxial lead (not supplied)  
 Koaxialkabel (kein Lieferumfang)  
 Câble coaxial (non fourni)  
 Coaxkabel (niet meegeleverd)  
 Koaxialkabel (medföljer ej)  
 Cavo coassiale (venduto separatamente)  
 Cable coaxial (no suministrado)  
 Cabo coaxial (não fornecido)



Game machine, etc.  
 Spielekonsole etc.  
 Console de jeu, etc.  
 Gametoestel, enz.  
 Spelkonsol etc.  
 Consolle per videogiochi, ecc.  
 Videoconsola, etc.  
 Consola de jogos, etc.

Optical lead (not supplied)  
 Optisches Kabel (kein Lieferumfang)  
 Câble optique (non fourni)  
 Optische kabel (niet meegeleverd)  
 Optisk kabel (medföljer ej)  
 Cavo ottico (venduto separatamente)  
 Cable óptico (no incluido)  
 Cabo óptico (não fornecido)

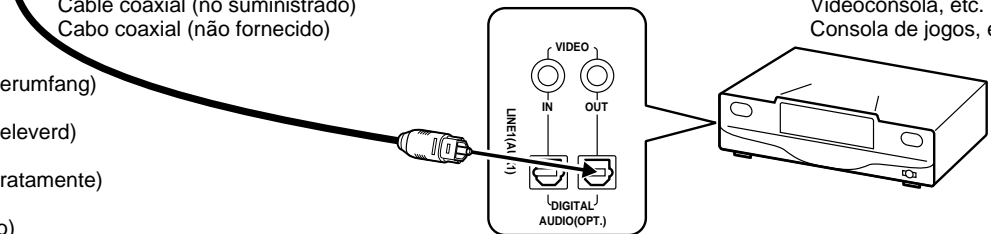
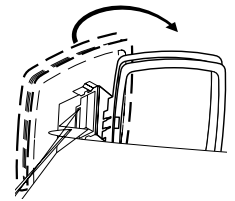
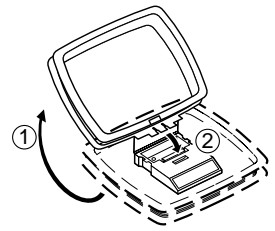
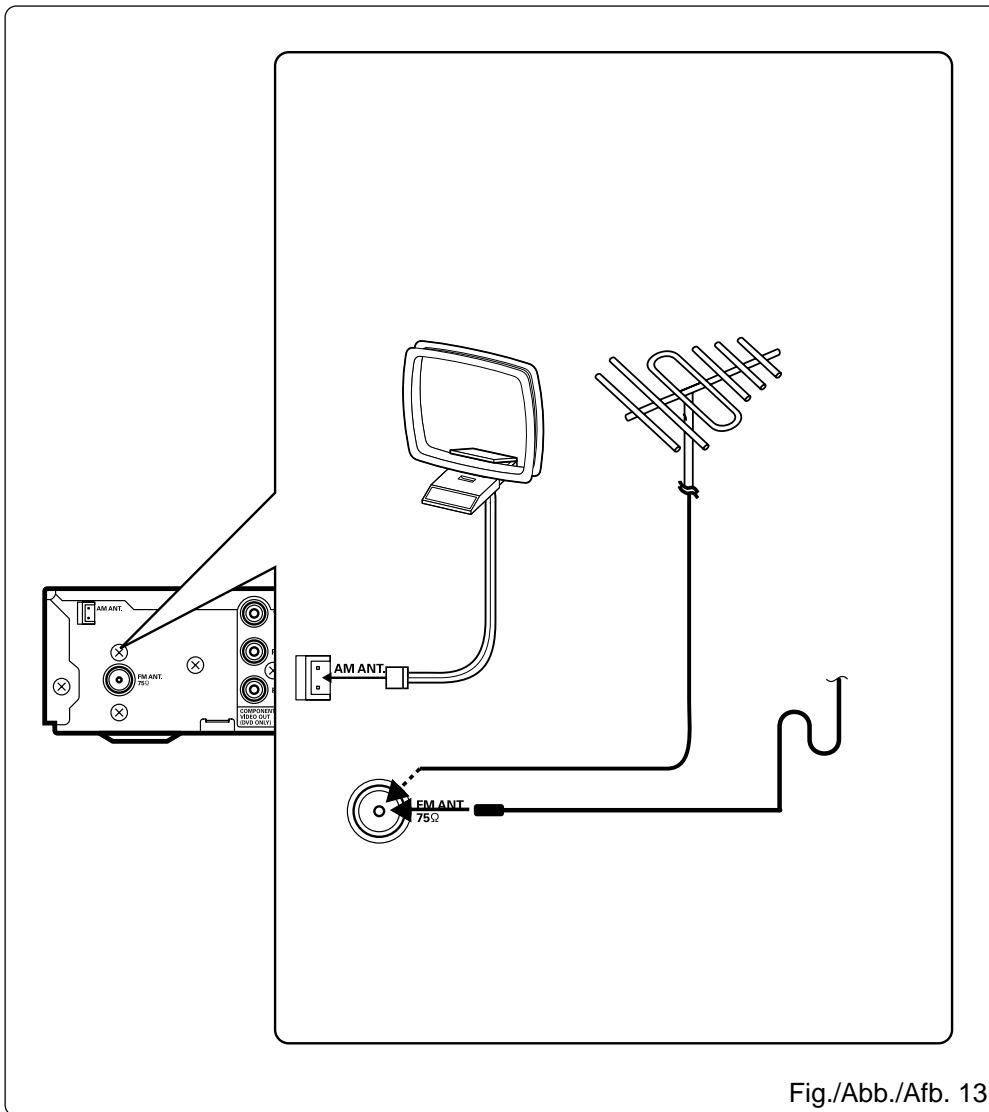
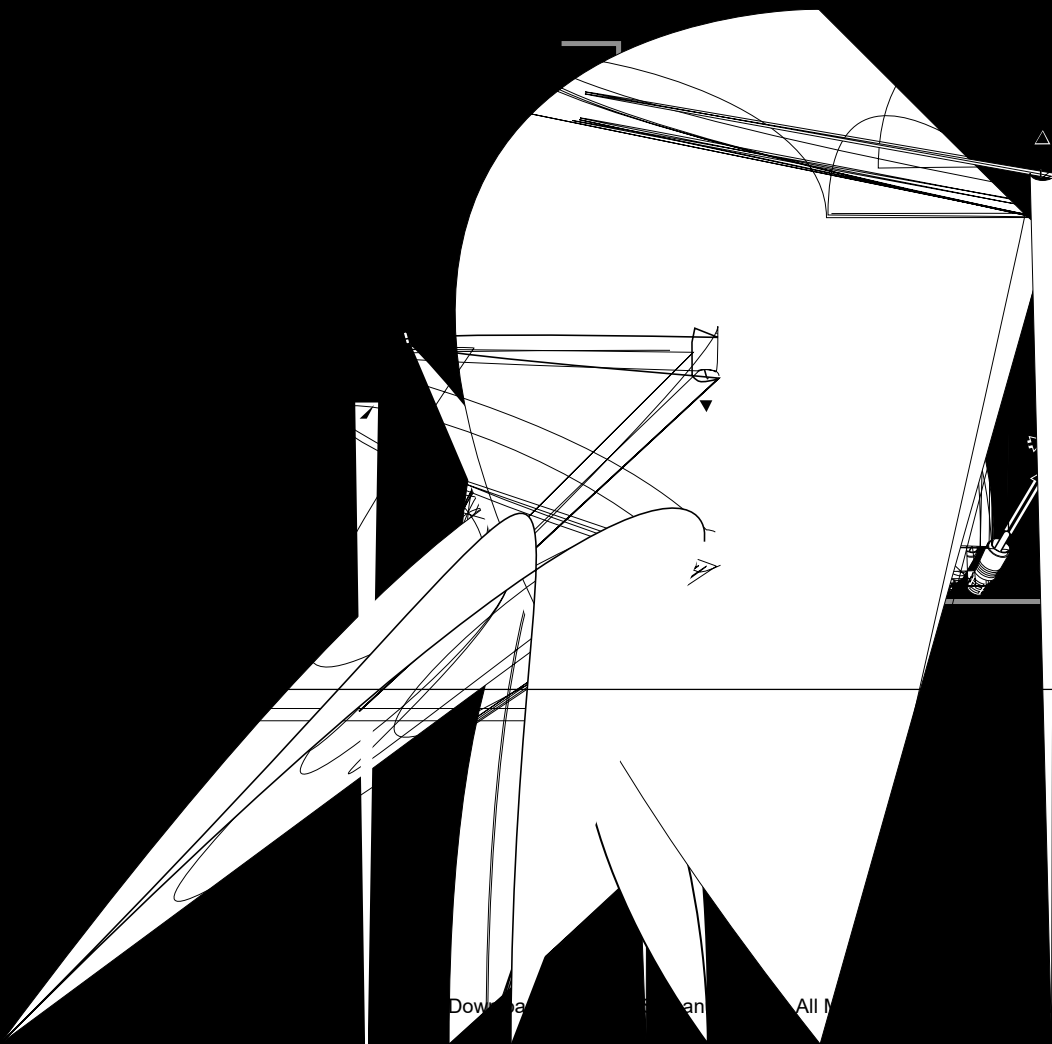

Fig./Abb./Afb. 12







||

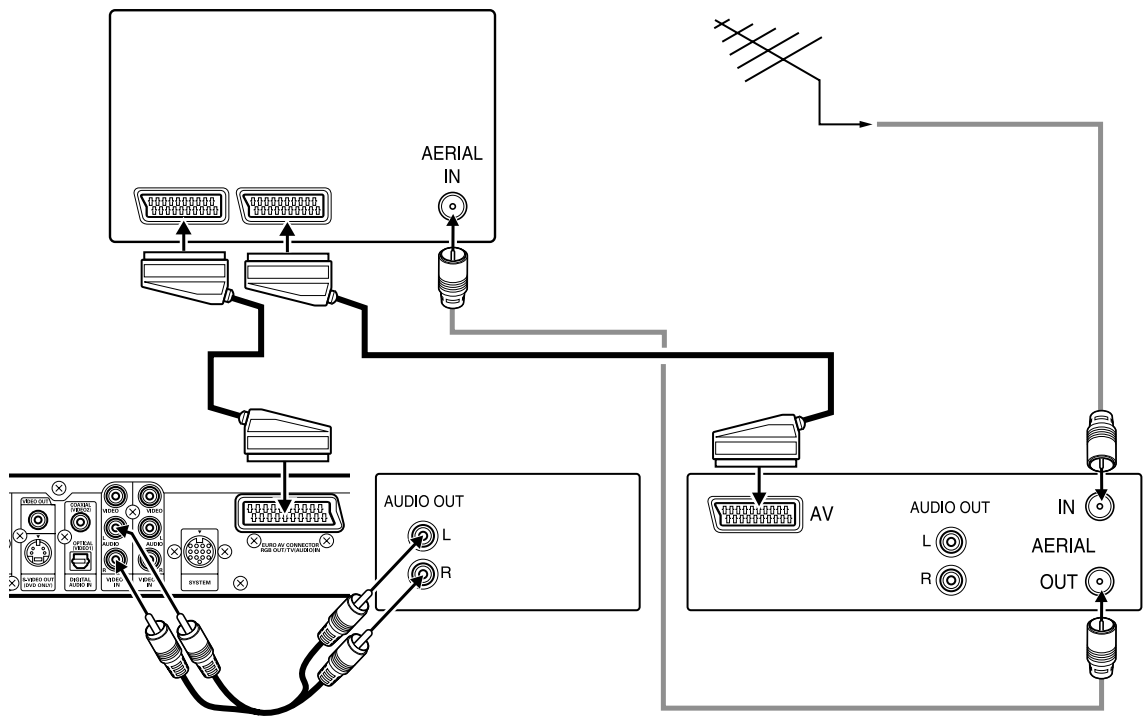

f) Audio lead (not supplied)

Fig./Abb./Afb. 17

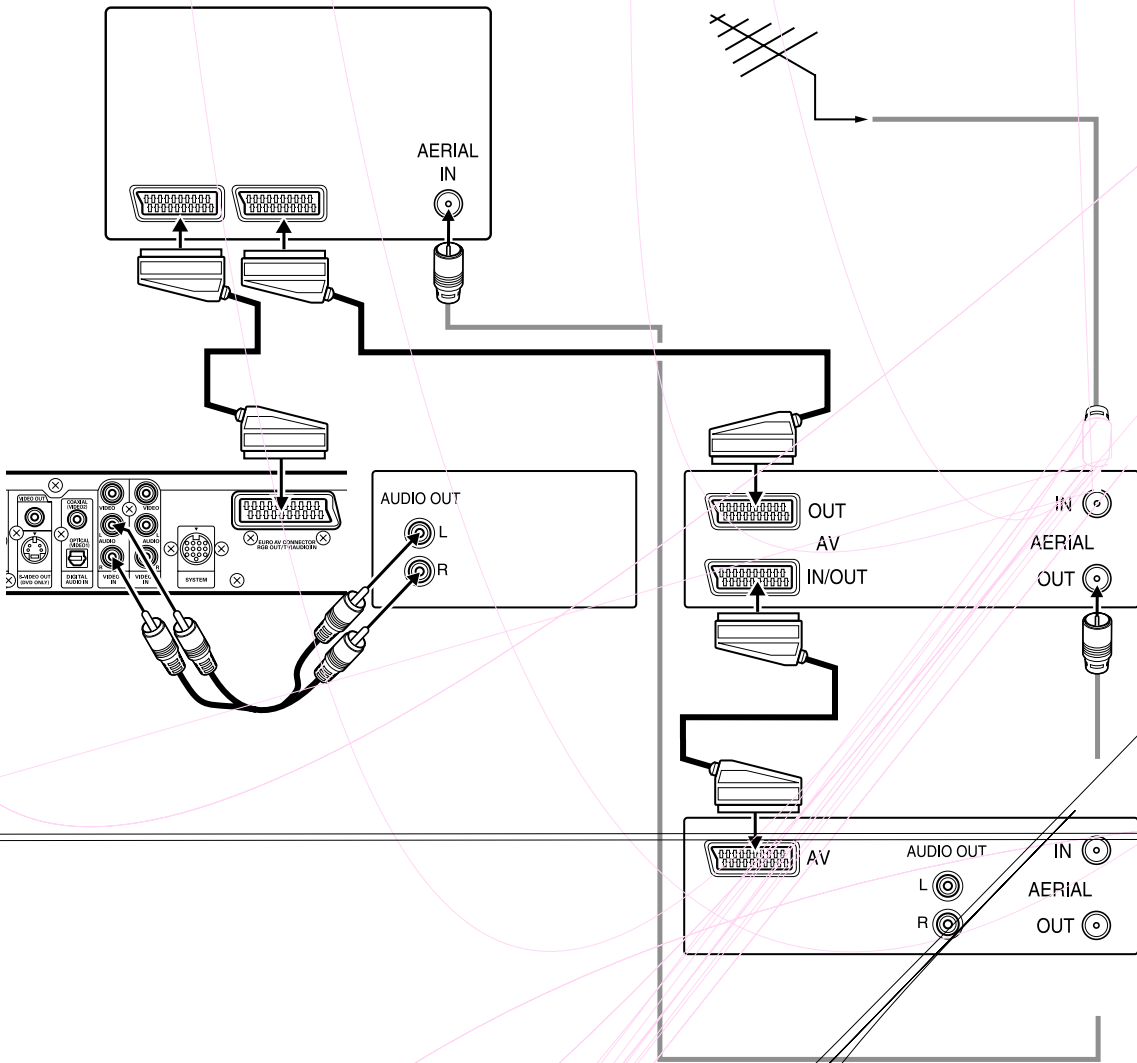

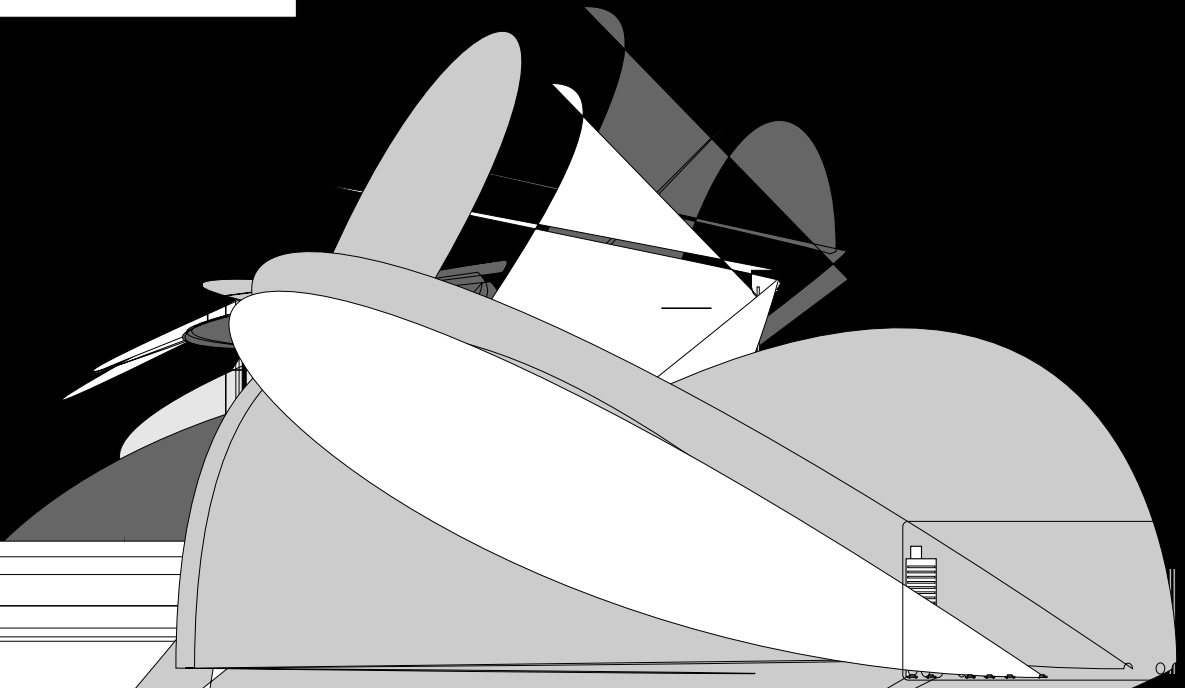
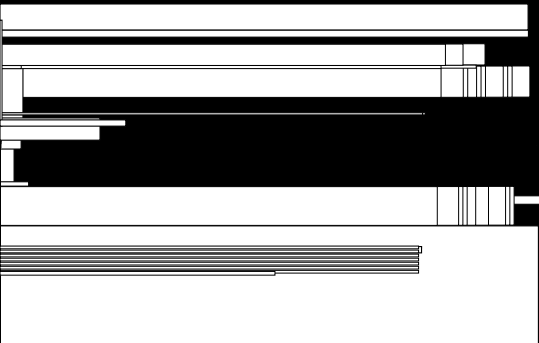

## PRECAUTIONS

- The apparatus shall not be exposed to dripping or splashing.
- No objects filled with liquids, such as vases, shall be placed on the apparatus.
- Do not use where there are extremes of temperature (below 5°C or exceeding 35°C) or where direct sunlight may strike it.
- Because of the DVD player's extremely low noise and wide dynamic range, there might be a tendency to set the volume on the amplifier unnecessarily high. Doing so may produce an excessively large output from the amplifier which could damage your speakers.
- Sudden changes in the ambient temperature may cause condensation to form on the optical lens inside the unit. If this happens, take out the disc, leave the unit for about 2 hours, and then proceed to operate.
- When carrying the unit, be sure to remove any disc which may be inside and turn the power off. Wait at least 10 seconds, then unplug the mains lead from the AC outlet. Carrying the unit with a disc inside may damage the disc and/or the unit.
- Do not install these equipments in a confined space, such as a book case or built in cabinet.
- Placing the main unit (JCX-TS960), front speaker with mains lead (ASX-TS960WLF) and surround speaker with mains lead (ASX-TS960WLR) in a well ventilated area is strongly recommended. Do not place any object on the top of the unit. Do not block ventilation holes. The cabinet of the unit warms up when it is used for a long time, but it is not a malfunction.
- The main unit (JCX-TS960) is not completely disconnected from the mains when the  $\odot$ /ON button is set to the  $\odot$  position.
- The surround speaker with mains lead (ASX-TS960WLR) is not disconnected from the mains unless it is unplugged from the AC outlet.

**Either the main unit or remote control can be operated. However, for convenience, this instruction manual explains operation using the remote control.**

**Note:**

This handling description is printed prior to product development. When a part of the product specification must be changed to improve operability or other functions, priority is given to the product specification itself. In such instances, the instruction manual may not entirely match all the functions of the actual product. Therefore, the actual product and packaging, as well as the name and illustration, may differ from the manual.

## Warning for transmitter

Important Information:

1. Explicitly specify the technical instructions and the scope of use defined in the related documents and provide the explanation about all the control method, adjusting procedure and usage of switches.
2. Do not change the emitter frequency nor boost the emitter power (including the power of excess load wireless frequency power amplifier). Do not put up an external aerial nor use other remodeled aerial.
3. In use of the unit, avoid any act which interferes with legal wireless communication services. Should any interference arise, immediately stop using the unit, remove the interference, and avoid such an act in the future.
4. When micro-power wireless equipment is used, avoid interference with wireless communication services or emissive interference from industrial, scientific and medical treatment equipment.
5. Do not use the unit in an aircraft or near an airport.

## Warning for using the front speaker with a built-in transmitter

- Keep the front speaker at least 22cm away from all heart pacemakers. The radio waves may disrupt the operation of the pacemaker.
- Do not operate the front speaker in medical institutions, hospitals or near medical electric equipment. The radio waves may cause nearby equipment to incorrectly operate or fail.
- When other equipment or a medical apparatus incorrectly operates or fails to operate due to radio waves, cease use of wireless front speaker. The radio waves may cause nearby equipment to incorrectly operate or fails.



In-plant radio stations (necessary to be licensed) and special low-power radio stations (not necessary to be licensed) for movable body identification used for production lines and amateur radio stations (necessary to be licensed) as well as industrial, scientific and medical equipment such as a microwave oven use the frequency band used by this unit.

1. Before using this unit, make sure that no in-plant radio stations or special low-power radio stations for movable body identification or amateur radio stations are operated nearby.
2. If this unit should adversely radio-interfere with an in-plant radio station for movable body identification, immediately change the frequency band used by this unit or stop emitting electric waves and consult your dealer or the service station of our company about measures for avoiding interference (for example, installation of a partition).
3. If any trouble occurs such as this unit adversely radio-interfering with a special low-power radio stations for movable body identification or an amateur radio station, contact your dealer or the service station of our company.

# BEFORE OPERATION

## Playable discs

The following types of discs can be played on this unit.

Disc type and logo mark	
DVD Video	
Music CD	

## Region number

Region number (Regional restriction code) is built-in to the unit and DVD discs.

There is a region number on the rear of the unit.

The same region number or region number "ALL" of DVD discs can be used on this unit.

## DVD disc

There are the marks on some DVD disc packages.

Example:



DVD discs are divided into titles, and the titles are sub-divided into chapters.

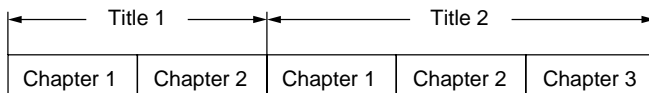

## Video or Super video CD/Music CD disc

These CD discs are divided into tracks.

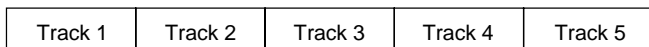

## MP3/WMA CD disc

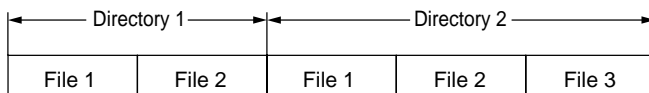

Note:

- Only the above types of discs can be played on this unit. DVD-Audio, DVD-ROM, DVD-RAM, DVD-RW (VR mode), CD-ROM, CVD, SACD, etc. cannot be played.
- This unit can play back the video CD (VCD) and super video CD (SVCD).
- Some DVD-R, DVD-RW (Video mode), DVD+R and DVD+RW discs can be played.
- This unit is to be used exclusively with the PAL (or NTSC) colour system discs. SECAM system discs cannot be used with this unit.

## About JPEG

This unit does not explain JPEG/Kodak picture CD playback.

If the user accidentally plays back graphics, the unit is not guaranteed for all graphics.

## Notes on handling discs

- Do not expose the disc to direct sunlight, high humidity or high temperatures for extended periods of time.
- Discs should be returned to their cases after use.
- Do not apply paper or write anything on the disc surface.
- Handle the disc by its edge. Do not touch the playing surface (glossy side).
- Fingerprints and dust should be carefully wiped off the playing surface of the disc with a soft cloth.  
Wipe in a straight motion from the centre to the outside of the disc.
- Never use chemicals such as record cleaning sprays, antistatic sprays or fluids, benzene or thinner to clean discs.

## About [DVD], [VCD], [CD] and [DATA]

In this manual, the type of disc available per function is indicated by the following marks.

[DVD] : DVD discs can be played back.

[VCD] : Video CDs and super video CDs can be played back.

[CD] : Music CDs can be played back.

[DATA] : Data CDs in MP3 or WMA format can be played back.

This product incorporates copyright protection technology that is protected by method claims of certain U.S. patents and other intellectual property rights owned by Macrovision Corporation and other rights owners. Use of this copyright protection technology must be authorized by Macrovision Corporation, and is intended for home and other limited viewing uses only unless otherwise authorized by Macrovision Corporation. Reverse engineering or disassembly is prohibited.

Microsoft, Windows Media, and Windows Logo are trademarks or registered trademarks of Microsoft Corporation in both the United States and other countries.

Manufactured under license from Dolby Laboratories.

"Dolby", "Pro Logic" and the double-D symbol are trademarks of Dolby Laboratories.

"DTS" and "DTS Digital Surround" are registered trademarks of Digital Theater Systems, Inc.

## CONTROLS

### Front panel (Fig. 1a)

1. Power button (⏻/ON)
2. Open/Close button (▲)
3. FL display
4. Play button (▶)
5. Remote sensor (IR)
6. Volume control (VOLUME)
7. Stop button (■)
8. Next/Skip/Preset tuning button (▶▶|)
9. Previous/Skip/Preset tuning button (|◀◀)
10. Surround button (SURROUND)
11. Function button (FUNCTION)
12. Disc tray
13. Headphones socket (PHONES)

### FL display (Fig. 1b)

1. Surround mode indicators (HALL, STADIUM, STUDIO, THEATER, CLUB)
2. Progressive indicator (PROGRESSIVE)
3. Night mode indicator (NIGHT)
4. Disc indicator (VCD/CD/DVD)
5. Headphones virtual indicator (VIRTUAL)
6. Dolby Pro Logic/Pro Logic II indicator (DOLBY PL II)
7. Dolby Digital indicator (DOLBY D)
8. DTS indicator (dts)
9. PCM indicator (PCM)
10. 96kHz indicator (96K)
11. Play/Pause indicators (▶, ||)
12. Repeat mode indicators (REPEAT, 1, ALL, A-B)
13. Random play indicator (RDM)
14. Programme indicator (PGM)
15. RDS indicator (RDS)
16. WMA indicator (WMA)
17. MP3 indicator (MP3)
18. Sleep timer indicator (SLEEP)
19. Message or number indicators (Title, chapter, track, playing time or other information)
20. Title/Track indicator (T)
21. Chapter indicator (C)
22. Input/Output channel indicators (L, C, R, SW, LS, RS)
23. Audio output indicators (L, R)
24. FM mono indicator (MONO)
25. FM stereo indicator (ST)

### Back panel (Fig. 1c)

1. AM loop aerial terminal (AM ANT.)
2. Component video output sockets (COMPONENT VIDEO OUT)
3. Digital audio input sockets (DIGITAL AUDIO IN)
4. Euro AV socket (EURO AV CONNECTOR RGB OUT/TV (AUDIO) IN)
5. Mains lead
6. System control socket (SYSTEM)
7. Audio/Video input sockets (VIDEO 1 IN, VIDEO 2 IN)
8. S-Video output socket (S-VIDEO OUT)
9. Video output socket (VIDEO OUT)
10. FM aerial terminal (FM ANT. 75 Ω)

## REMOTE CONTROL

### Controls (Fig. 2)

1. Return button (RETURN)
2. Open/Close button (▲)
3. Search mode button (SEARCH MODE)
4. Picture mode button (PICTURE MODE)
5. Subtitle button (SUBTITLE)
6. Audio button (AUDIO)
7. Menu button (MENU)
8. Enter button (ENTER)
9. On-screen display button (ON SCREEN)
10. Stop button (■)
11. Next/Previous/Skip/Programme type check buttons (|◀◀, ▶▶|, PTY CHK)
12. Repeat button (REPEAT)
13. A-B repeat button (A-B REP)
14. Programme button (PROG)
15. Clear button (CLEAR)
16. Random play/Radio data system mode button (RANDOM/RDS)
17. FM mode button (FM MODE)
18. Trim button (TRIM)
19. Tuner function button (TUNER)
20. Preset tuning button (PRESET)
21. Bass button (BASS)
22. Volume buttons (– VOL +)
23. Muting button (MUTE)
24. Sound preset button (SOUND)
25. Test tone button (TEST)
26. Night mode button (NIGHT)
27. Surround button (SURROUND)
28. Function button (FUNCTION)
29. TV controls

#### Note:

Setting the preset code according to your TV will allow you to operate the TV using these buttons (See page 26).

TV POWER: TV power button

– TV CH +: TV channel scanning buttons

TV/VIDEO: TV/Video select button

– TV VOL +: TV volume buttons

30. Number buttons (1 - 9, 0)
31. Forward slow/Reverse slow buttons (◀|, |▶)
32. Fast forward/Fast reverse/Programme type select buttons (◀◀, ▶▶, – PTY +)
33. Pause/Step button (||)
34. Play button (▶)
35. Top menu button (TOP MENU)
36. Tuning/Directional arrow buttons (TUNE–, TUNE+, ▲, ▼, ◀, ▶)
37. Setup button (SETUP)
38. Last memory button (LAST MEMORY)
39. Angle button (ANGLE)
40. Angle replay button (A.REPLAY)
41. Power button (⏻/ON)
42. Sleep button (SLEEP)

### Inserting batteries

Install two "R6/AA" batteries (not supplied) as shown in Fig. 3.

#### Note:

Remove the batteries if the remote control is not to be used for a month or more. Batteries left in the unit may leak and cause damage.

### Remote control range (Fig. 4)



# SYSTEM SETUP GUIDE

## Example of speaker lead connection

(See the next page for more details)

- A: System lead (Large DIN 13-pin)
- B: Front speaker leads (Gray/Violet/Red plugs)
- C: Centre speaker lead (Green plug)
- D: Surround speaker lead (White plug)

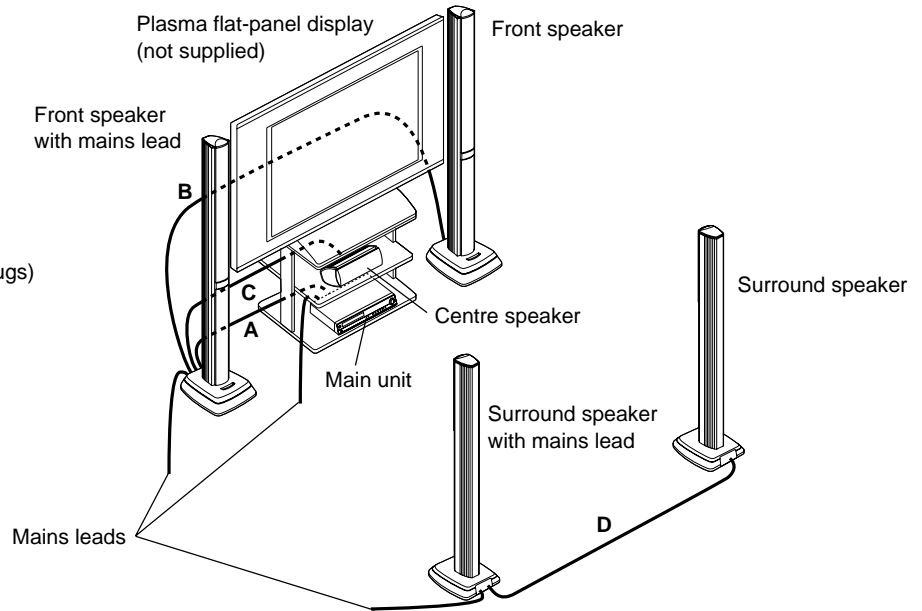

## Example of placing the speakers

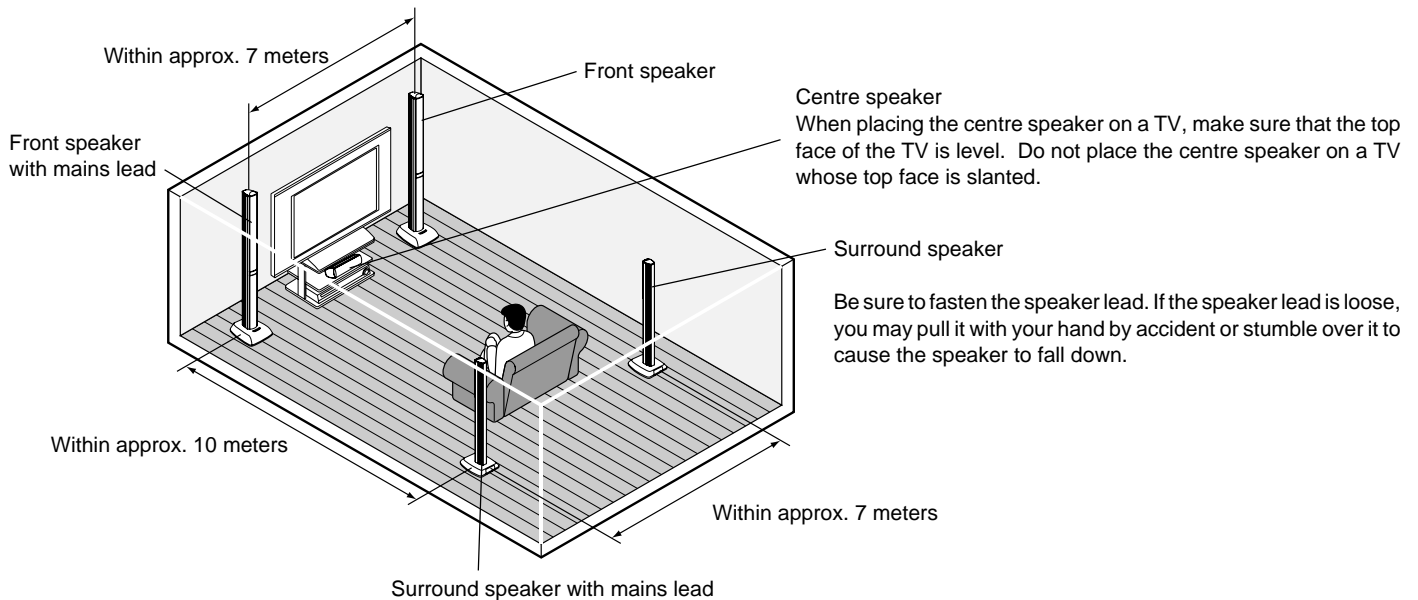

In order to produce an optimum surround-sound effect, the front, centre and surround speakers should be placed approximately the same distance from the listening position.

Arranging the speakers as shown in the figure below will provide a more effectual surround-sound effect. It is recommended to turn down the volume of the internal speaker of the TV.

- Place the front speakers (subwoofer incorporated) to the right and left of the TV.
- Place the centre speaker above or below the TV. Position it as near to the TV as possible.
- Place the surround (L, R) speakers as shown in the figure.

The speaker of the unit is so designed that it can be used near a TV. However colour shading may occur on the TV depending on the placement. In such a case, move the speaker away from the TV.

### Example of speaker installation (Fig. 5)

It is recommended to install the speakers so that the transmitter (with mains lead) incorporating side of the front speaker should come face to face with the receiver (with mains lead) incorporating side of the surround speaker as far as possible. If they are faced in different directions, it may be hard to receive the radio wave.

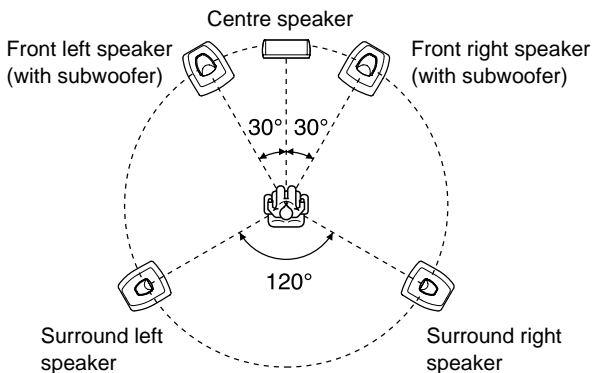



## Reversing the positions of the speakers

It is possible to reverse the positions of front speakers and surround speakers shown in the previous page.

In consideration of the connection of the mains lead etc., select a favorable one from the two installation patterns.

### Installation of the front speaker with mains lead at the right side

Front speaker with mains lead

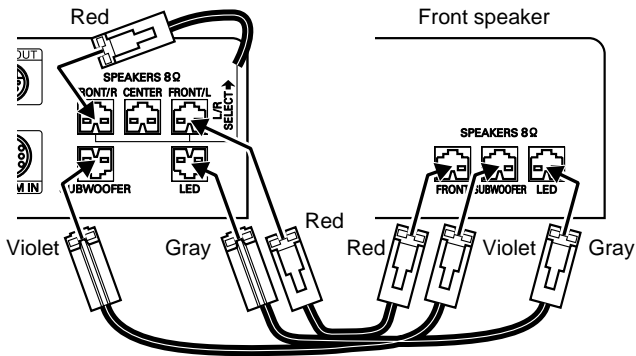

### Installation of the surround speaker with mains lead at the right side

Surround speaker with mains lead

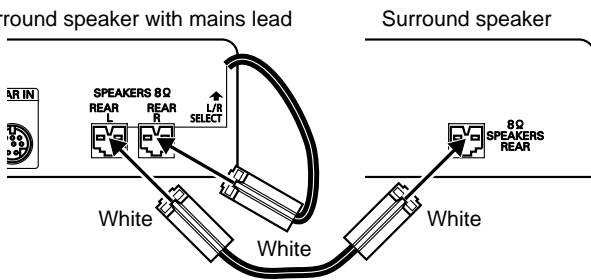

The other connections should be as shown in the previous page.

## Changing the frequency setting

If noise (or skipping sound) is heard when using surround speaker in wireless mode, change the setting of the CH SELECT switch on the back of the front speaker with mains lead. It may improve the sounds.

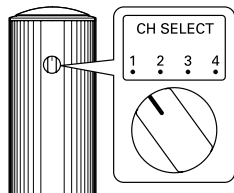

### CH SELECT

- 1 (2,414 MHz)
- 2 (2,432 MHz)
- 3 (2,450 MHz)
- 4 (2,468 MHz)

## About surround speaker connections

Because the surround speakers of this unit are of the wireless type, it is not necessary to connect the assistant speaker lead under normal conditions.

If noise is caused to the surround speaker when used in wireless mode, change the setting of the CH SELECT switch on the back of the front speaker with mains lead.

If noise is still caused, connect the surround speaker with mains lead to the front speaker with mains lead using the supplied assistant speaker lead. In this case, the audio signal is sent to the surround speaker through the assistant speaker lead.

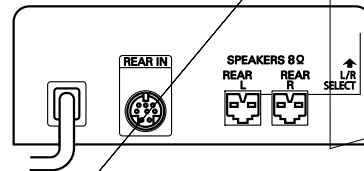
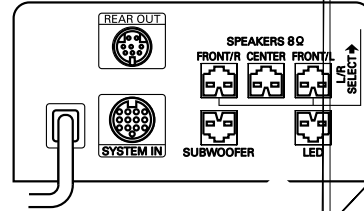

## CONNECTING THE UNIT TO ANOTHER DEVICE

- After the completion of all connections, adjust the image aspect ratio for the TV ("4:3 LB", "4:3 PS" and "16:9") (See page 20).
- When connecting the unit to a progressive-mode-ready TV with NTSC colour system capability, use the COMPONENT VIDEO OUT sockets. It is possible to select the progressive mode (Auto/Video/Film) (See page 20).

### Cautions in making connections

- **Before connecting the unit to another device, turn off the power of the unit and disconnect the mains plug from the AC outlet.**
- **Connect the unit directly to a TV. If the unit is connected to a TV through a VCR, images may be disturbed due to the copyright protection function.**
- Carefully read the instruction manual of the device to be connected.
- Before plugging and unplugging the mains lead of the unit, power off the TV and devices connected to the unit. Failure to do so may damage the speaker.
- To send out the video signal of a device being connected with the VIDEO 1 IN "VIDEO" (or VIDEO 2 IN "VIDEO") socket, the TV should be connected to the VIDEO OUT or EURO AV CONNECTOR RGB OUT/TV (AUDIO) IN socket. The video signal coming via the VIDEO 1 IN "VIDEO" (or VIDEO 2 IN "VIDEO") socket will not be sent through the S-VIDEO OUT or COMPONENT VIDEO OUT sockets.

### Connecting the unit to a TV

#### When connecting the unit to a TV having a VIDEO INPUT socket (Fig. 6)

If your TV has the VIDEO INPUT socket, connect the unit to the VIDEO INPUT socket.

#### When connecting the unit to a TV having an EURO-AV socket (Fig. 7)

You can enjoy high quality picture playback. (Do not connect the video lead to the VIDEO OUT socket.)

In this case, select "VIDEO OUT SELECT: RGB" (default) on "Changing the display setting" setting (See page 20.)

#### When connecting the unit to a TV having an S-VIDEO INPUT socket (Fig. 8)

You can enjoy clearer picture playback. (The VIDEO OUT socket connection is not necessary.)

#### When connecting the unit to a TV having COMPONENT VIDEO INPUT sockets (Fig. 9)

(Only for TV with NTSC colour system capability)

You can enjoy high quality picture playback. (The VIDEO OUT or S-VIDEO OUT socket connection is not necessary.)

In this case, select "VIDEO OUT SELECT: COMPONENT" on "Changing the display setting" setting (See page 20.)

An LCD video projector with NTSC colour system capability can also be connected.

### Example of another device connection (Fig. 10)

#### Connecting the analog audio output of another device (Fig. 11)

Connecting the analog audio output of an audio equipment to the unit will allow you to enjoy powerful sounds from the speakers of this unit.

#### Connecting the digital audio output of another device (Fig. 12)

Connecting the digital audio output (optical/coaxial) of a MD deck or game machine to this unit will allow you to enjoy 5.1-channel-ready sounds with a surround-sound effect.

#### Note:

If the video signal of an external device is not to be inputted, it is possible to input only the digital audio signal by changing the digital audio input function mode (See page 25).

### Connecting headphones

Connect stereo headphones (not supplied) to the PHONES socket for monitoring or for private listening. The speakers are automatically disconnected when headphones are connected.

## AERIAL/MAINS LEAD CONNECTIONS

### Aerials (Fig. 13)

In areas close to a transmitter the simple indoor aerial is sufficient to receive broadcasts. Extend the aerial wire as straight as possible and, while listening to the sound from the system, secure it in a position which yields minimal distortion and noise.

In fringe areas or where reception is distorted or noisy, an FM external aerial (not supplied) should be connected instead of the simple indoor aerial. Consult your dealer.

### AM loop aerial

Assemble the loop aerial as shown in Fig. 14a. Unwind the aerial wires, then connect the plug to the AM ANT. terminal. If you have difficulty inserting the plug, turn it over and reinsert it. Place the loop aerial in a position which yields the best AM reception, or attach it to a wall or other surface as shown in Fig. 14b.

#### Note:

To minimize noise, the speaker, mains and any other leads should not come close to the indoor or external aerial lead and AM loop aerial. Do not place the aerial leads close to the system.

### Mains supply

#### (Main unit, Front speaker with mains lead and Surround speaker with mains lead)

After all connections have been made, connect the mains lead to an AC outlet.

#### Note:

Do not connect the mains lead to an AC outlet until all connections have been made.

## SYSTEM CONNECTIONS EXAMPLES

### JCX-TS960, TV and Audio equipment (Fig. 15)

### JCX-TS960, TV and VCR (Fig. 16)

### JCX-TS960, TV, VCR and Audio equipment (Fig. 17)

### JCX-TS960, TV, VCR, STB (Set Top Box) and Audio equipment (Fig. 18)

## COMMON OPERATION

Either the main unit or remote control can be operated. However, for convenience, this instruction manual explains operation using the remote control.

### Turning the power on and off

1. Turn on the power switch on the back of the surround speaker.
  2. Press the **⏻/ON** button.  
The main unit and the surround speaker are powered on and the display is illuminated. The power of the front speaker is turned on automatically.
    - "HELLO" is shown on the FL display.
    - The source selected before turning off the power is selected.
- 
1. Press the **⏻/ON** button again to power off the main unit and front speaker. "GOOD-BYE" is shown on the FL display.
  2. Turn off the power switch on the back of the surround speaker.

### Starting playback through one-touch operation

Even if the power is turned off, only pressing the one button will start playback or broadcast receiving with the power turned on automatically.

#### Playback (when a disc is in the unit)

Pressing the **▶** (Play) button will start playback.

#### Radiobroadcast receiving

Pressing the **TUNER** button will start broadcast receiving.

- Broadcast receiving is started with the radio station selected before turning off the power.

#### Taking out the disc through one-touch operation

Pressing the **▲** button will make the disc tray open.

### Selecting the desired source

Select the desired source by pressing the **FUNCTION** button. Each time the button is pressed, the display changes as shown below.

DVD/CD → TV → VIDEO 1 → V1 OPT → VIDEO 2 → V2 COAX → FM TUNER → AM TUNER → DVD/CD ...

Note:

- When the **▶** (Play) button or **TUNER** button is pressed, the source selection is changed automatically.
- When the source selection is changed, disc playback stops automatically.

### Adjusting the volume

Adjust the volume with the **VOL "+"** or **"-"** button.

The volume level (VOL 0 to VOL MAX) appears on the FL display whenever the **VOL** button is pressed.

- To adjust the volume on the main unit, turn the **VOLUME** knob.

### To reduce the volume temporarily

Press the **MUTE** button. "MUTE" blinks on the FL display. To restore the previous volume setting, press the button again.

### Setting the sound quality as desired

1. Select a sound mode by pressing the **SOUND** button.  
BASS → TREBLE → FLAT → Return to the original display → BASS ...

2. Press the **◀/▶** button or **ENTER** button.

Mode	Button	Level
BASS	◀/▶	-5 to +5
TREBLE	◀/▶	-5 to +5
FLAT	ENTER	BASS 0/TREBLE 0

- To set the sound quality to "FLAT" (initial value), select "FLAT" and press the **ENTER** button. "- FLAT -" is shown on the FL display.

3. Set the sound quality as desired by repeating steps 1 and 2.
4. Press the **SOUND** button. The original display returns.

Note:

If no button is operated for approx. 10 seconds during setting, the setting ends automatically.

### Emphasizing the deep bass

Set the deep bass as desired by pressing the **BASS** button.

BOOST 1 → BOOST 2 → OFF → NORMAL → BOOST 1 ...

- When headphones are connected, pressing the **BASS** button will not change the setting. In this case, "-BASS-" is shown on the FL display.

### Selecting a surround mode

Selecting a surround mode according to the disc to be played back and the situation will allow you to enjoy a surround-sound effect easily.

For details on the surround mode, refer to "About surround mode" on the next page.

Select the desired surround mode by pressing the **SURROUND** button.

AUTO → **□□** PL II MOVIE → **□□** PL II MUSIC → **□□** PL DOLBY PL → HALL → STADIUM → STUDIO → THEATER → CLUB → 2.1ch → AUTO ...

Note:

- If no button is operated for approx. 4 seconds during setting, the setting ends automatically.
- Depending on the audio signal to be played back, the surround mode selection may be changed forcibly or limited.

## About surround mode

### Mode: AUTO

#### Function: DVD/CD, V1 OPT, V2 COAX

The unit automatically detects the audio signal format stored on the disc and selects the appropriate surround mode.

- In the case of a DVD disc or external digital audio input whose audio signal is encoded with Dolby Digital (5.1ch), "DOLBY DIGITAL" is shown on the FL display and playback is done with Dolby Digital 5.1 channel surround sound. Not all DVD discs are encoded with 5.1ch surround sound.
- In the case of a DVD disc or external digital audio input whose audio signal is encoded with DTS, "DTS" is shown on the FL display and playback is done with DTS surround sound. Not all DVD discs are encoded with DTS surround sound.
- In the case of a DVD disc or external digital audio input whose audio signal is encoded with Dolby Digital 2-channel or mono, "DOLBY DIGITAL 2" is shown on the FL display at the same time and playback is done in Dolby Pro Logic II MOVIE mode.
- In the case of a DVD disc or external digital audio input whose audio signal is encoded with 2-channel Linear PCM (stereo), "DOLBY DIGITAL 2" is shown on the FL display and playback is done in Dolby Pro Logic II MUSIC mode.
- In the case of video CDs and super video CDs, playback is done in Dolby Pro Logic II MOVIE mode. In the case of music CDs, MP3 discs and WMA discs, playback is done in Dolby Pro Logic II MUSIC mode.

#### Function: TV, VIDEO1, VIDEO2

Playback is done in Dolby Pro Logic II MOVIE mode.

#### Function: FM TUNER

Playback is done in Dolby Pro Logic II MUSIC mode.

#### Function: AM TUNER

The surround mode is set to 2.1 channel and playback is done through the front Lch/Rch and the subwoofer only.

---

### Mode: DOLBY DIGITAL II MOVIE

Playback is done in Dolby Pro Logic II 5.1ch surround mode. Even in the case of a disc on which audio signals are 2ch-recorded in a mode suitable for movie playback, a pseudo 5.1ch surround sound effect (widening) can be produced.

---

### Mode: DOLBY DIGITAL II MUSIC

Playback is done in Dolby Pro Logic II 5.1ch surround mode. Even in the case of a disc on which audio signals are recorded stereophonically in a mode suitable for music playback, a pseudo 5.1ch surround sound effect (widening) can be produced.

---

### Mode: DOLBY DIGITAL PL DOLBY PL

Playback is done in Dolby Pro Logic 5.1ch surround mode. It is suitable for playback of a disc on which audio signals are recorded in the conventional Dolby surround mode.

---

### Mode: HALL

2ch-recorded (stereo) audio signals are played back with a pseudo 5.1ch surround sound effect (widening), producing sound effects that make you feel as if you were listening to music in a concert hall.

---

### Mode: STADIUM

2ch-recorded (stereo) audio signals are played back with a pseudo 5.1ch surround sound effect (widening), producing realistic sound effects that make you feel as if you were watching sports in a baseball stadium or soccer stadium.

---

### Mode: STUDIO

2ch-recorded (stereo) audio signals are played back with a pseudo 5.1ch surround sound effect (widening), producing sound effects that make you feel as if you were in a recording studio.

---

### Mode: THEATER

2ch-recorded (stereo) audio signals are played back with a pseudo 5.1ch surround sound effect (widening), producing natural sound effects that make you feel as if you were seeing a movie in a movie theater.

---

### Mode: CLUB

2ch-recorded (stereo) audio signals are played back with a pseudo 5.1ch surround sound effect (widening), producing sound effects that make you feel as if you were in a club or discotheque.

---

### Mode: 2.1ch

The surround mode is set to 2.1 channel and playback is done through the front Lch and Rch and the subwoofer only.

#### Note:

In the following cases, only AUTO or 2.1ch surround mode can be selected.

- In the case of an external digital audio input whose source is LPCM 96kHz
- In the case of a DVD disc or external digital audio input whose audio signal is other than Dolby digital 2ch or in the case of DTS playback

---

### When headphones are connected

#### Mode: AUTO, DOLBY DIGITAL II PL II MOVIE, DOLBY DIGITAL II PL II MUSIC, DOLBY DIGITAL PL DOLBY PL, HALL, STADIUM, STUDIO, THEATER, CLUB

Playback is done in 2ch mode (stereo) using virtual mode with a surround sound effect (widening). In the case of AM TUNER, however, playback is done in normal 2ch mode (stereo).

"VIRTUAL" appears on the FL display.

---

### Mode: 2ch

Playback is done in normal 2ch mode (stereo).

## Adjusting the surround-sound effect of the Dolby Pro Logic II MUSIC mode

### About Dolby Pro Logic II MUSIC mode

#### PANO (Panorama mode):

It is possible to largely widen the front sound field image to the right and left to reach the surround speakers, producing an encircling surround-sound effect.

#### C.WIDTH (Centre width):

If the centre image is felt to be too strong, it can be adjusted to produce a sound field suitable for music playback by apportioning the centre channel signals to the front L/R channels. It is possible to apportion the centre channel signals to the front channels in eight levels of 0 (output from centre speaker only) to 7 (centre channel signal output from front speaker only).

#### DIMEN (Dimension):

It is possible to adjust the front-and-rear volume balance within a range of -3 to +3. When turning up the sound field on the front side, shift the volume balance to the "+" side. When turning up the sound field on the rear side, shift the volume balance to the "-" side. If the surround-sound effect is felt to be too strong, shift the volume balance to the front side. If the surround-sound effect is felt to be insufficient, shift the volume balance to the rear side.

1. Select the "DOLBY DIGITAL II PL II MUSIC" mode by pressing the SURROUND button. "DOLBY DIGITAL II PL II" and "MUSIC" are shown on the FL display.
2. Select a parameter by pressing the ▲ / ▼ button.  
PANO ←→ C.WIDTH ←→ DIMEN ←→ PANO ...
3. Press the ◀ / ▶ button.  
Set the parameter by pressing the ◀ / ▶ button.

Mode: Level

PANO: "ON" or "OFF"

C.WIDTH: 0 to 7

DIMEN: -3 to +3

4. Set the parameters by repeating steps 2 and 3.

## Setting the night mode

When the volume is set to a low level, for example, at night, setting the night mode to "ON" will make sounds at low-volume levels easy to hear. If you do not want sudden and drastic sound level changes due to explosive sounds etc., setting this mode to "ON" will reduce extreme sound level changes.

Press the NIGHT button.

The FL display becomes dimmer than usual. "NIGHT ON" is shown on the FL display and the "NIGHT" indication in red letters lights up.

To set the night mode to "OFF", press the NIGHT button again.

## About Input/Output channel indicators (L, C, R, SW, LS, RS)

These indicators are switched to the input channel display or output channel display by the function or audio signal format.

### Function: DVD/CD, V1 OPT, V2 COAX

Audio signal format: Display mode

PCM: Displays speaker output channel (Output display)

Dolby Digital: Displays the original channel (Input display)

DTS: Displays the original channel (Input display)

MP3/WMA: Displays speaker output channel (Output display)

### Function: TV, VIDEO1, VIDEO2, FM TUNER, AM TUNER

Audio signal format: Display mode

Analog: Displays speaker output channel (Output display)

Note:

- When headphones are connected in the output display mode, "L" and "R" remain lit only.
- Output and Input display modes are not switch by manual.
- When "SW" appears in the input display, LFE (Low Frequency Effect) channel is included in the audio source.

## Adjusting the FL display brightness

While pressing the ON SCREEN button on the remote control, press the **■** button on the main unit.

NORMAL (Normal)  $\longleftrightarrow$  DARK (Dark)

## Locking the disc tray

It is possible to lock the disc tray in order to prevent children from misusing it.

With the disc tray opened by pressing the **▲** button, press and hold the **▲** button on the main unit until "LOCKED" appears on the FL display.

As a result, it becomes impossible to open the disc tray by pressing the **▲** button.

- To release the disc tray lock, press and hold the **▲** button on the main unit until "UNLOCKED" appears on the FL display.
- When the **▲** button is pressed while the disc tray is locked, "DISC TRAY LOCKED" appears on the TV screen and "LOCKED" appears on the FL display.

## Adjusting the volume balance of the front, centre and surround speakers

This unit is set to the standard level at the factory before shipping. In order to enjoy a more effectual surround-sound effect, adjust the volume balance of each speaker according to the size of the room and the placement of the speakers.

Preparation:

- Power on the TV and select the video input connected to the unit.
  - If a disc is being played back, press the **■** button twice to stop the playback completely.
  - Disconnect the headphones if connected.
1. Select "DVD/CD" by pressing the FUNCTION button.
  2. Press the TEST button. The "TEST TONE" screen appears on the TV screen.

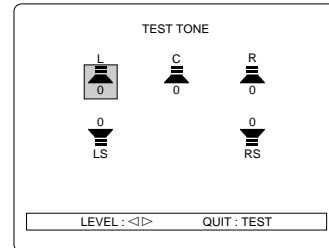

"L" blinks and "FNTL 0" appears on the FL display.

The test tone is heard from the speakers in the following sequence with the display changing every approx. 2 seconds.

TV screen (FL display): Speaker

L ([L] FNTL 0): Front left speaker

C ([C] CENT 0): Centre speaker

R ([R] FNTR 0): Front right speaker

RS ([RS] SURR 0): Surround right speaker

LS ([LS] SURL 0): Surround left speaker

3. Adjust the volume of the total test tone by pressing the VOL "+" or "-" button.
4. Press the **◀/▶** button while the test tone is heard from the speaker whose volume is to be adjusted.  
At the listening position, make adjustments so that the volumes of the test tones heard from all the speakers become the same.  
The level is shown on the TV screen and the FL display.  
Adjustable range:  
L, R : -10 to 0  
C, RS, LS : -10 to +10  
If necessary, repeat this step.
5. Press the TEST button. The "TEST TONE" screen disappears.

Note:

After the test tone is heard from each speaker five times, speaker setting ends automatically.

## Adjusting the subwoofer level

- Disconnect the headphones if connected.

1. Press the TRIM button. "FNTL 0" appears on the FL display.
2. Select "SUBW 0" by pressing the ENTER button.
3. Press the **◀/▶** button to adjust the level as desired.

Adjustable range:

SUBW : -10 to +10

4. Press the TRIM button. The displayed speaker and level disappear.

Note:

- In the case of adjusting the subwoofer level, the test tone does not sound. It is recommended to adjust the subwoofer level while playing back music, etc.
- If no button is operated for approx. 15 seconds during setting, the speaker setting ends automatically.

## DISC PLAYBACK [DVD] [VCD] [CD]

### Important note:

- Some DVD or VCD discs have different functions that may not be explained in this instruction manual. You may need extra instructions. In this case, please follow the instructions displayed on the TV screen or jacket or case of the disc.
- The disc information takes priority in various setting.
- "⊙" may appear on the TV screen during operation. This icon means that the function is not available on the disc now.
- In this instruction manual, the language in on-screen display is English. If you changed the language, please follow the selected language in on-screen display.
- The screen shown as an example in this manual may be different from the actual screen.
- For improvement, on-screen displays subject to change without notice.

### Preparations

- When playing back a DVD or VCD disc, power on the unit and TV and select the video input connected to the unit.
- Select the desired language for the on-screen menus. The following languages can be selected.
  - English (default), Spanish, French, German, Italian, Portuguese, Japanese, Chinese(See "Changing the language setting" on page 19.)
- According to the TV connected to the unit, select a video signal output mode and playback picture size (See pages 7, 20).

### Selecting the progressive mode (Only for NTSC discs)

#### Note:

If you use a TV with PAL colour system only or non-progressive-scan TV with NTSC, skip this section.

Please check the TV and the connection.

- The TV is NTSC colour system capability and ready for progressive mode.
- The COMPONENT VIDEO OUT sockets of the unit are connected to the COMPONENT VIDEO INPUT sockets of the TV.

Select "Changing the display setting" setting as follows. (See page 20.)

1. Select "VIDEO OUT SELECT: COMPONENT".
2. Select "NTSC DISC: NTSC PROGRESSIVE".
3. Select "PROGRESSIVE MODE" as desired.

### Disc playback

1. Press the ▲ button. The disc tray opens. "OPEN" is shown on the FL display. "OPEN" and "SANYO" are shown on the TV screen.
2. Place the disc on the disc tray. Properly place the disc with the signal surface faced downward (Fig. 19).
3. Press the ► (Play) button.  
The disc tray closes automatically. "CLOSE", "READING" and "►" are shown on the TV screen and playback is started.  
Example: DVD

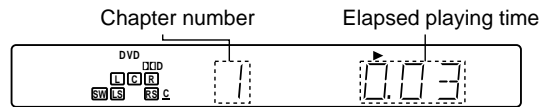

- If the disc is placed on the tray with the signal surface faced upward or the disc is badly scratched, "NO PLAY" is shown on the TV screen. In this case, place the disc properly or replace the disc.

### When a disc menu appears

There may be cases where a menu appears when a DVD disc is played back. In such cases, select the desired item by using the ▲/▼/◀/▶ buttons and ENTER button.

There may also be cases where a menu appears when a VCD disc is played back.

#### Note:

- Do not touch the disc tray while it is moving.
- Never place anything except a disc on the disc tray. Foreign objects can damage the unit.
- Only one disc must be placed on the disc tray at a time.
- To open or close the disc tray, be sure to use the ▲ button. Do not press the disc tray with your hand.

### Stopping playback

Press the ■ button.

### To start playback from the point where you stopped (Resume function)

When the ■ button is pressed once during playback, "RESUME ■" is displayed.

When the ► (Play) button is pressed, playback starts from the point where you stopped.

### To stop playback completely

Press the ■ button twice. Playback is stopped completely. When the ► (Play) button is pressed, playback starts from the beginning of the disc.

### Taking out the disc

Press the ▲ button. Take out the disc after the disc tray opens completely. Press the ▲ button again to close the disc tray.

### Skipping to what you want to play back (Fig. 20)

#### Skipping forward

Press the ►▶ button during playback.

Playback starts from the beginning of the next chapter or track.

#### Skipping backward

Press the ◀◀ button during playback.

Playback starts from the beginning of the chapter or track being played back. When the button is pressed again, playback starts from the beginning of the previous chapter or track.



## VARIOUS DISC PLAYBACK FUNCTIONS

“⊗” may appear on the TV screen during operation. This icon means that the function is not available on the disc now.

### Making selections on the DVD menu [DVD]

1. Press the MENU button. The DVD menu appears.
2. Select the desired item by pressing the ▲/▼/◀/▶ buttons. In the case of some discs, selections can be made with the Number button.
3. Press the ENTER button. The selected item is executed or the next menu is displayed. Make setting as desired by repeating steps 2 and 3.

### Making selections on the top menu [DVD]

1. Press the TOP MENU button. The top menu appears.
2. Select the desired title by pressing the ▲/▼/◀/▶ buttons. On some discs, selections can be made with the Number buttons.
3. Press the ENTER button. Playback of the selected title starts.

Note:

Selecting a menu operation may differ depending on the disc used and may not be possible on some discs.

### Making selections on the menu of a VCD [VCD]

When a VCD (Video CD or Super video CD) with playback control (PBC) function is played back, the menu appears automatically. Operate the buttons according to the menu.

The operation may differ depending on the disc used. Read the instruction manual of the VCD.

1. Play back a disc with playback control function. The menu appears.
2. Select the desired item by pressing the Number buttons.
3. Press the ENTER button. Playback of the selected title starts. If another menu appears, operate the buttons according to the menu screen.

To return to the menu screen, press the RETURN button during playback.

### Play back the disc without using the menu screen [VCD]

Note:

If “PBC” appears on the FL display, press the ■ button twice. “PBC” disappears.

1. Enter the desired track number with the Number buttons in the complete stop mode. It is also possible to make selections by pressing the ◀◀ or ▶▶ button repeatedly.
2. Press the ENTER or ▶ (Play) button. Playback of the selected track starts.

To return to the menu screen (PBC playback), stop playback completely by pressing the ■ button twice, and then press the ▶ (Play) button.

### Title search [DVD]

1. Press the SEARCH MODE button once.

Example:

TITLE SEARCH \_\_

2. Enter the desired title number with the Number buttons. Example: To select Title No.12, press “1” and then “2”.
3. Press the ENTER or ▶ (Play) button. Playback starts from the selected title.

### Chapter search [DVD]

1. Press the SEARCH MODE button twice during playback.

Example:

CHAPTER SEARCH \_\_\_

2. Enter the desired chapter number with the Number buttons.
3. Press the ENTER or ▶ (Play) button. Playback starts from the selected chapter.

Note:

- To make a correction during setting, press the CLEAR button to clear the entered number displayed on the screen.
- To cancel the setting, press the SEARCH MODE button 1 to 3 times to clear the display.

### Time search [DVD] [VCD] [CD]

Note:

For VCD: If “PBC” appears on the FL display, press the ■ button twice.

1. Press the SEARCH MODE button three times for a DVD disc or press the SEARCH MODE button once for a VCD or CD during playback. Example:

TIME SEARCH \_:\_\_:\_\_

2. Enter the desired time with the Number buttons. Example: 1 hour 4 minutes 8 seconds Press “1” → “0” → “4” → “0” → “8”. Example: 35 minutes 46 seconds Press “3” → “5” → “4” → “6”.
3. Press the ENTER or ▶ (Play) button. Playback starts from the specified time.

### Track search [VCD] [CD]

1. Enter the desired track number with the Number buttons. Example: To select Track No.15, press “1” and then “5”.
2. Press the ENTER or ▶ (Play) button. Playback starts from the selected track.

### Still picture [DVD] [VCD]/Pause [CD]

Press the ■ button during playback. “■” appears on the TV screen and the FL display. To return to normal playback, press the ▶ (Play) button.

### Frame by frame advance playback [DVD] [VCD]

Press the ■ button during still picture.

Each time the button is pressed, “■▶” appears on the TV screen and the picture advances one frame.

To return to normal playback, press the ▶ (Play) button.

## Fast playback [DVD] [VCD] [CD]

Press the ►► or ◀◀ button during playback or still picture.

**Fast forward:** ►► button

[DVD] [VCD]

FF1 ►► → FF2 ►► → FF3 ►► → FF1 ►► ...

[CD]

FF1 ►► → FF2 ►► → FF1 ►► ...

**Fast reverse:** ◀◀ button

[DVD] [VCD]

FR1 ◀◀ → FR2 ◀◀ → FR3 ◀◀ → FR1 ◀◀ ...

[CD]

FR1 ◀◀ → FR2 ◀◀ → FR1 ◀◀ ...

To return to normal playback, press the ► (Play) button.

## Slow motion playback [DVD] [VCD]

Press the ►| or ◀| button during playback or still picture.

**Forward slow:** ►| button [DVD] [VCD]

SF1 ►| → SF2 ►| → SF3 ►| → SF1 ►| ...

**Reverse slow:** ◀| button [DVD]

SR1 ◀| → SR2 ◀| → SR3 ◀| → SR1 ◀| ...

To return to normal playback, press the ► (Play) button.

Note:

- The sound is muted during still picture (pause), frame by frame advance playback and slow motion playback.
- In the case of a DVD or VCD, the sound is muted during fast playback.

## Repeat playback [DVD] [VCD] [CD]

It is possible to repeat the whole disc, title, chapter or track.

Note:

For VCD: If "PBC" appears on the FL display, press the ■ button twice to turn the indication off.

Select a repeat mode by pressing the REPEAT button during playback. Each time the button is pressed, the repeat mode selection changes as shown below.

[DVD]

TV screen (FL display): Operation

↺ CHAPTER (REPEAT 1): Repeat of chapter being played back

↺ TITLE (REPEAT ALL): Repeat of title being played back

OFF (None): Normal playback mode

[VCD] [CD]

TV screen (FL display): Operation

↺ TRACK (REPEAT 1): Repeat of track being played back

↺ DISC (REPEAT ALL): Repeat of whole disc

OFF (None): Normal playback mode

To return to normal playback, select "OFF" by pressing the REPEAT button.

## Designated range repeat playback [DVD] [VCD] [CD] (Fig. 21)

1. Press the A-B REP button at the beginning of the section you want to repeat (Point A). "↺ A -" appears on the TV screen.
2. Press the A-B REP button at the end of the section you want to repeat (Point B). "↺ A - B" appears on the TV screen.  
The specified section (between points A and B) is played back repeatedly.

To return to normal playback, select "OFF" by pressing the A-B REP button.

## Random playback [VCD] [CD]

Note:

For VCD: If "PBC" appears on the FL display, press the ■ button twice to turn the indication off.

Press the RANDOM/RDS button.

"RANDOM PLAY" appears on the TV screen, "RDM" appears on the FL display and the tracks are played back at random.

To stop random playback, press the RANDOM/RDS button again.

Random playback is stopped to return to normal playback.

Note:

- When the CLEAR button is pressed during random playback, "OFF" appears on the TV screen and random playback is cleared to return to normal playback.

## Repeat playback at random [VCD] [CD]

Press the REPEAT button during random playback to select a repeat mode.

TV screen (FL display): Operation

↺ TRACK (REPEAT 1): Repeat of track being played back

↺ RANDOM (REPEAT ALL): Repeat of all tracks at random

OFF (None): Normal playback mode

## Programmed playback [VCD] [CD]

It is possible to select tracks and play them in the desired order. Up to 32 selections can be programmed.

Note:

For VCD: If "PBC" appears on the FL display, press the **■** button twice to turn the indication off.

1. Press the PROG button in the stop mode.  
The "PROGRAM" screen appears on the TV screen.  
"PGM" blinks on the FL display.
2. Select the desired track number with the Number buttons.  
Example: To select Track No.21, press "2" and then "1".  
To select Track No.3, press "3".

PROGRAM			
All Clear	Clear	No. 1	Track 3
No. : Tr.	No. : Tr.	No. : Tr.	No. : Tr.
1 : --	9 : --	17 : --	25 : --
2 : --	10 : --	18 : --	26 : --
3 : --	11 : --	19 : --	27 : --
4 : --	12 : --	20 : --	28 : --
5 : --	13 : --	21 : --	29 : --
6 : --	14 : --	22 : --	30 : --
7 : --	15 : --	23 : --	31 : --
8 : --	16 : --	24 : --	32 : --

- To make a correction during programming, select the track number again by pressing the Number buttons.
  - It is also possible to select the track number with the **▲/▼** button.
3. Press the ENTER button.  
The next programme number is selected.
  4. Repeat steps 2 and 3 to select tracks in the desired order.  
To cancel the programming, press the PROG button.
  5. Press the **▶** (Play) button while the "PROGRAM" screen is displayed.  
"PGM" remains lit on the FL display, and the selected tracks are played back in the programmed order.

Note:

- Because the programme is retained unless the disc tray is opened/closed, it is possible to play back the programme after stopping it.

## Selecting normal playback or programmed playback [VCD] [CD]

### Normal playback

Press the **▶** (Play) button.

### Programmed playback

Press the PROG button to display the "PROGRAM" screen and then press the **▶** (Play) button.

## Changing the programme [VCD] [CD]

1. Press the PROG button in the stop mode.  
The "PROGRAM" screen appears on the TV screen.
2. Select "PROGRAM No." by pressing the **◀/▶** button.
3. Select the number of the programme you want to change by pressing the **▲/▼** button.
4. Select "Track" by pressing the **◀/▶** button.
5. Select the desired track number with the Number buttons.
6. Press the ENTER button.

## Clearing the programme [VCD] [CD]

### To clear all the programmes

1. Press the PROG button in the stop mode.  
The "PROGRAM" screen appears on the TV screen.
2. Select "All Clear" by pressing the **◀/▶** button.
3. Press the ENTER button.  
All the programmes are cleared.
4. Press the PROG button.  
The "PROGRAM" screen disappears.

### To clear programmes one by one

1. Press the PROG button in the stop mode.  
The "PROGRAM" screen appears on the TV screen.
2. Select "PROGRAM No." by pressing the **◀/▶** button.
3. Select the number of the programme you want to clear by pressing the **▲/▼** button.
4. Select "Clear" by pressing the **◀/▶** button.
5. Press the ENTER button.  
The selected programme is cleared, and the next programme advances.
6. Repeat steps 2 to 5.
7. Press the PROG button.  
The "PROGRAM" screen disappears.

## Repeat playback of programme [VCD] [CD]

Press the REPEAT button during programmed playback to select a repeat mode.

TV screen (FL display): Operation

- ↺** TRACK (REPEAT 1): Repeat of programmed track being played back
- ↺** PROGRAM (REPEAT ALL): Repeat of all programmed tracks
- OFF (None): Normal playback mode

Note:

- When the CLEAR button is pressed during programmed playback, "OFF" appears on the TV screen and programmed playback is stopped to return to normal playback. However the programme is not cleared.
- When the disc tray is opened/closed, the programme is cleared.
- If the CLEAR button is pressed during programme-repeat playback, the repeat function is cancelled.

## Checking the disc information [DVD] [VCD] [CD]

1. Press the ON SCREEN button during playback.

Example: DVD

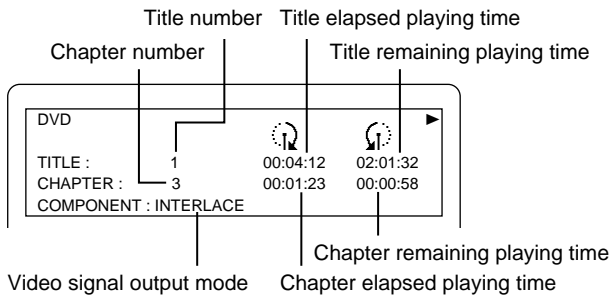

Example: VCD (during PBC playback)

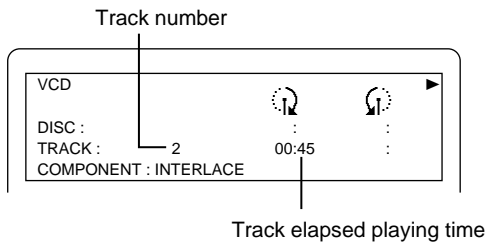

Example: VCD (during playback not using PBC function)

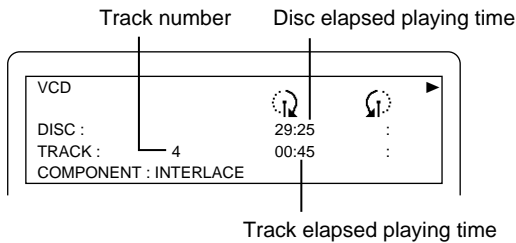

Example: CD

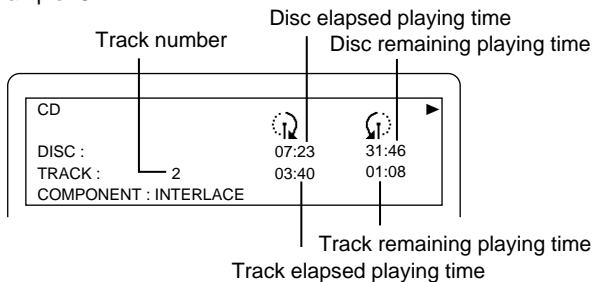

2. Press the ON SCREEN button again if during playback of DVD.

Example: DVD

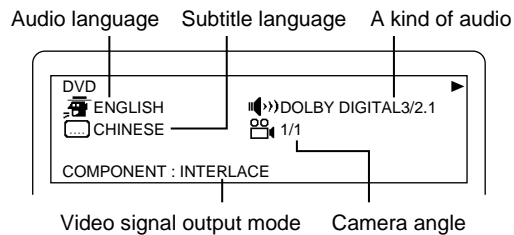

To clear the display on the screen, press the ON SCREEN button again.

## Starting playback from the point where you stopped last [DVD]

By storing the point where you stopped last, it becomes possible to start playback of the disc from that point even after turning off the power or opening/closing the disc tray. (Last memory playback)

1. Press the LAST MEMORY button during playback.
  - “LAST MEMO ■” appears on the TV screen and playback stops.
  - “L.M.-STOP” appears on the FL display.
2. Press the ▲ button to take out the disc or press the ⏻/ON button to turn off the power.
3. Place on the disc tray the disc for which the last stopping point is stored or press the ⏻/ON button to turn on the power.
  - The “LAST MEMORY PLAY?” screen appears.
  - It may be necessary to press the ▶ (Play) button on some discs.

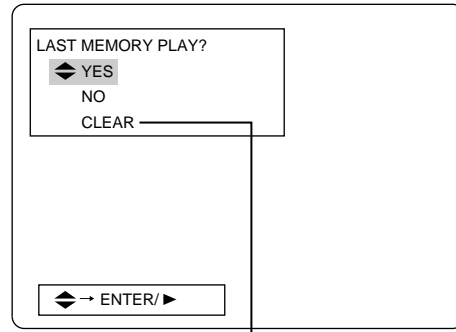

The memory is released.

4. Press the ENTER or ▶ (Play) button.
  - When “YES” is selected, playback starts from the point where you stopped last.
  - The stopping point data is cleared after last memory playback.

Note:

- Last memory playback is available for up to five discs.
- Last memory playback may not be available on some discs.
- Unlike the resume function, the stopping point data is not cleared even if the disc is taken out. However if last memory playback is set for more than five discs, the stopping point data is cleared in chronological order.
- The last memory can be recorded on only one position for one disc.

## Selecting the desired camera angle [DVD] (Fig. 22)

In the case of a DVD disc (multi angle) that contains scenes shot simultaneously from multiple camera angles, it is possible to select the desired camera angle.

Press the ANGLE button during playback.

Each time the button is pressed, the angle selection changes.

Example:

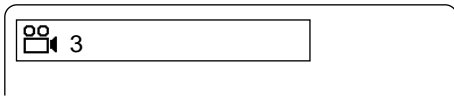

## Angle replay [DVD]

Press the A.REPLAY button during multi-angle playback.

The unit skips back to the scene that was played back approx. 10 seconds ago and selects the next angle for playback. Each time the button is pressed, the angle selection changes.

## Selecting picture mode [DVD] [VCD] [CD]

Select a picture mode by pressing the PICTURE MODE button.

Each time the button is pressed, the picture mode selection changes as shown below.

STANDARD → CINEMA 1 → CINEMA 2 → STANDARD ...

STANDARD: Standard picture mode

CINEMA 1: Picture contrast is emphasized, making the colours of picture dimmer as a whole. Clear-cut picture is obtained.

CINEMA 2: Picture contour is softened, making the colours of picture clearer as a whole. Select this mode when noise is conspicuous.

## Selecting subtitle language [DVD]

Some DVD discs have multiple subtitle languages recorded on them and such subtitle languages can be displayed on the TV screen during playback. If multiple subtitle languages are recorded, it is possible to select the desired subtitle language. It is also possible to turn on/off the subtitle display.

1. Press the SUBTITLE button during playback or still picture.

The current subtitle setting is displayed.

Example:

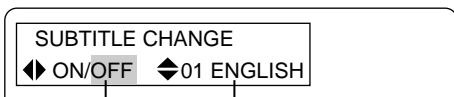

Currently selected subtitle language  
Currently selected subtitle display

2. To turn on/off the subtitle display, select "ON" or "OFF" by pressing the ◀/▶ button.

ON: Displaying the subtitle

OFF: Not displaying the subtitle

When changing the subtitle language selection, select the desired language by pressing the ▲/▼ button.

To clear the setting screen, press the SUBTITLE button again.

Note:

- When the power of the unit is turned on/off or the disc tray is opened/closed, the selected subtitle language is cancelled to return to the original setting.

## Selecting audio soundtrack language of DVD [DVD] (Fig. 23)

Multiple audio soundtrack languages are recorded on some DVD discs. In the case of such discs, it is possible to select the desired language.

Press the AUDIO button during playback or still picture.

Each time the button is pressed, the language selection changes.

Example:



- When selecting an audio soundtrack recorded in DTS mode, "dts" appears on the FL display.

Note:

- It is not possible to change the audio soundtrack language selection on a disc on which multiple audio soundtrack languages are not recorded.
- On some discs, it may not be possible to change the audio soundtrack language selection in spite of multiple audio soundtrack languages being recorded on them.
- When the power is turned off or the disc is replaced, the originally selected audio soundtrack language is restored.

## Selecting audio soundtrack language of VCD or CD [VCD] [CD]

On some video CDs, super video CDs or music CDs, it may be possible, for example, to mute the singing voice and play only the accompaniment for singing a song in karaoke by changing the audio channel selection.

Press the AUDIO button during playback or still picture (pause).

Each time the button is pressed, the audio channel selection changes as shown below.

Example: Video CD or music CD

TV screen (FL display): Operation

STEREO (None): Both right and left channels

LEFT MONO (L): Left channel only

RIGHT MONO (R): Right channel only

Example: Super video CD (when the number of audio streams is two)

TV screen (FL display): Operation

1 STEREO, 2 STEREO (None): Both right and left channels

1 LEFT MONO, 2 LEFT MONO (L): Left channel only

1 RIGHT MONO, 2 RIGHT MONO (R): Right channel only

- The number of channels that can be selected depends on the number of audio streams recorded on the disc.

Note:

When the power is turned off, the source selection is changed or the disc is replaced, "STEREO" or "1 STEREO" is restored.

## MP3/WMA CD PLAYBACK [DATA]

This unit can play back MP3 or WMA (Windows Media Audio) music files recorded on data CDs (CD-R, CD-RW, etc.).

### About playback of MP3/WMA files

- Disc must conform to ISO9660 Level 1.
- This unit is not ready for Packet writing software, Joliet, Romeo or HFS.
- If a CD has both audio CD tracks and MP3/WMA files, only the audio CD tracks are played back.
- It may take 60 seconds or more for this unit to read the MP3/WMA files depending on the file structure.
- In order to obtain high sound quality, it is recommended to record data using a sampling frequency of 44.1kHz and a bit rate of 128kbps or more.
- Only when a file name or directory name is composed of half-size alphanumeric characters and “\_” (underscore), up to 8 characters of the name are displayed as they are. Letters inputted otherwise will not be displayed normally.
- This unit can recognize up to 671 files (8.3 format) or 767 directories (8 characters). Files exceeding this limit cannot be played back. The unit can display up to 8 directory hierarchy levels.
- Some MP3/WMA CDs may not be played back in the recorded order. A dropout may occur or some MP3/WMA CDs may not be played back depending on the recording conditions.
- This unit is ready for MP3's ID tag Ver.1 and can display up to 30 characters. Only half-size alphanumeric characters can be displayed. Characters may not be displayed properly depending on the encoding software.
- Noise may occur before and after or in a piece of music or it may not be played back depending on the encoding software used to create a MP3/WMA discs. We cannot cover encoding software, encoding operation, etc. relating to operation of a PC.
- Some MP3/WMA CDs cannot be played back depending on the recording conditions.

#### <MP3>

- MP3 files with an extension “.mp3” or “.MP3” can be played back.
- Sampling frequency and bit rate of MP3 file
  - 44.1kHz, 48kHz, 64kbps ~ 320kbps (constant bit rate or variable bit rate)
- The unit conforms to only MPEG Audio Layer 3.

#### <WMA>

- WMA files with an extension “.wma” or “.WMA” can be played back.
- Sampling frequency and bit rate of WMA file
  - 32kHz, 44.1kHz, 48kHz, 48kbps or higher
  - WMA file versions 7, 8 and 9
  - WMA9 Professional files, WMA9 Lossless files or DRM (copyright protection) files cannot be played back.
- When creating a WMA disc, be sure the copyright function is off.

## MP3/WMA CD playback

1. Press the ▲ button. The disc tray opens.
2. Place the disc on the disc tray.
3. Press the ▲ button.

The disc tray closes. “MP3” or “WMA” appears and then “ROOT” appears on the FL display.

The music file/directory list screen of the first directory appears on the TV screen.

Example:

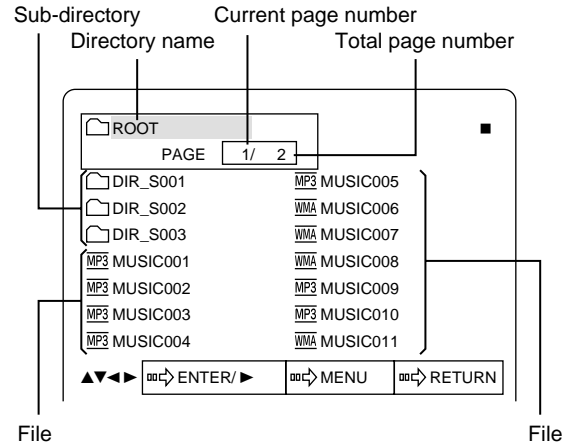

4. Select the desired file or directory by pressing the ▲/▼/◀▶ buttons.
  - Each time the button is pressed, the highlighted box moves to select a file or sub-directory in the directory.
  - When selecting a file in the directory or sub-directory, select the desired sub-directory, and then press the ENTER button to display the contents of the sub-directory.
  - To return to the previous directory screen, press the RETURN button.
  - To return to the file/directory list screen of the first directory, press the MENU button.
5. Press the ENTER or ▶ (Play) button.

The selected file or all the files in the selected directory are played back, and then the subsequent music files are played back sequentially.

- “MP3” or “WMA” appears on the FL display.
- “▶” appears and the name of the file being played back is highlighted on the TV screen.

Example:

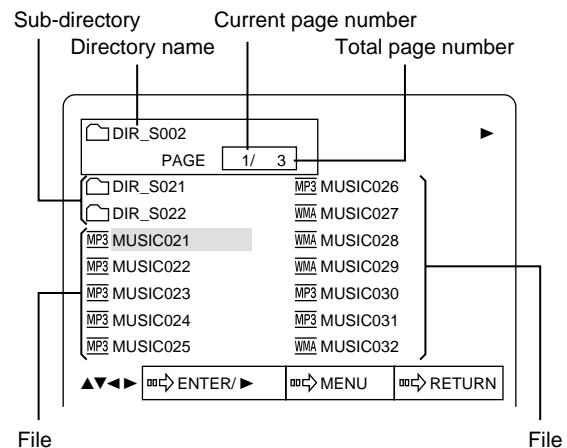

## Stopping playback

Press the ■ button.

## Pause

Press the ⏸ button during playback.

To return to normal playback, press the ▶ (Play) or ⏸ button.

## File skip

Press the ⏮ or ⏭ button.

Note:

- When the ⏮ button is pressed while a file is being played back, playback starts from the beginning of the file.
- Fast reverse playback and fast forward playback are not available.
- Skipping can be made only within the same directory.

## Repeat playback

Select a repeat mode by pressing the REPEAT button during playback. Each time the button is placed, the repeat mode selection changes as shown below.

TV screen (FL display): Operation

- ↺ FILE (REPEAT 1): Repeat of file being played back
- ↺ DIRECTORY (REPEAT ALL): Repeat of all files in directory being played back

OFF (None): Normal playback mode

To return to normal playback, select "OFF" by pressing the REPEAT button.

Note:

When the CLEAR button is pressed during repeat playback, repeat playback is cancelled and normal playback mode is selected.

## Displaying the file information

If a file contains music information, it is possible to display the file information (file name, tag information, etc.).

Press the ON SCREEN button during playback or in pause mode.

The file name, elapsed playing time and tag information (TITLE/ARTIST/ALBUM) are shown on the TV screen.

Example:

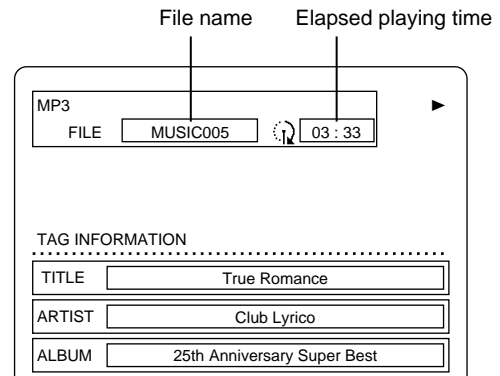

To clear the display on the screen, press the ON SCREEN button again.

Note:

File name and tag information are displayed correctly only when they are composed of half-size alphanumeric characters. Other characters are replaced by "?" (question mark) for displaying.

## CHANGING THE INITIAL SETTINGS [DVD]

The disc information takes priority in various setting.

### Preparations:

Select "DVD/CD" by pressing the FUNCTION button. If a disc is being played back, perform the following steps after stopping playback completely by pressing the ■ button twice.

### Changing the language setting

Select the language to be used for the on-screen display, audio, subtitle and DVD menu.

1. Press the SETUP button in the stop mode. The "SETUP MENU" screen appears.

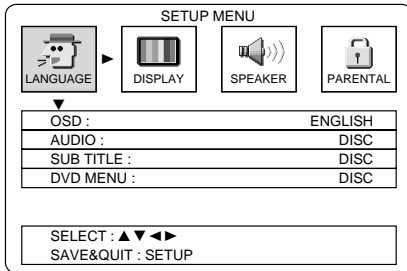

2. Select "LANGUAGE" by pressing the ◀/▶ buttons. The language submenu appears.
3. Select the item you want to change by pressing the ▲/▼ buttons. Example: To select "SUB TITLE"

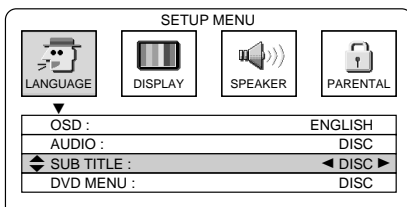

4. Select the desired language by pressing the ◀/▶ buttons. The selected language is displayed. [Example: ENGLISH]

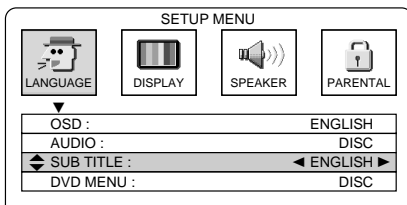

5. Press the SETUP button. The "SETUP MENU" screen disappears.

Note:

If the selected language is not recorded on the disc, one of the languages recorded on the disc is used.

### Note:

- In this instruction manual, the language in on-screen display is English. If you changed the language, please follow the selected language in on-screen display.
- For improvement, on-screen displays subject to change without notice.

### Selecting other languages

When selecting a language not shown on the menu, enter the corresponding four-digit language code.

1. Select "OTHERS" by performing step 4 above. The language code field appears.
2. Enter the corresponding language code by pressing the Number buttons. When entering a language code, refer to the LANGUAGE CODE LIST (See page 23). To correct the entry, press the CLEAR button and enter the language code again.
3. Press the ENTER button. The entered language is selected.
4. Press the SETUP button. The "SETUP MENU" screen disappears.

Item:

Selectable languages

OSD:

ENGLISH ↔ ESPAÑOL ↔ FRANÇAIS ↔ DEUTSCH ↔ ITALIANO ↔ PORTUGUES ↔ 日本語 ↔ 中文 ↔ ENGLISH ...

AUDIO/SUBTITLE/DVD MENU:

DISC ↔ ENGLISH ↔ SPANISH ↔ FRENCH ↔ GERMAN ↔ ITALIAN ↔ PORTUGUESE ↔ JAPANESE ↔ CHINESE ↔ OTHERS ↔ DISC ....

- When "DISC" is selected, the language preselect on a disc is used. When "OTHERS" is selected, the desired language should be selected by entering the corresponding language code.



## Changing the display setting

1. Press the SETUP button in the stop mode. The "SETUP MENU" screen appears.

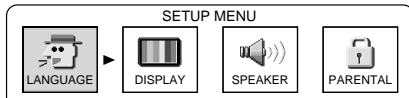

2. Select "DISPLAY" by pressing the ◀/▶ buttons. The display submenu appears.

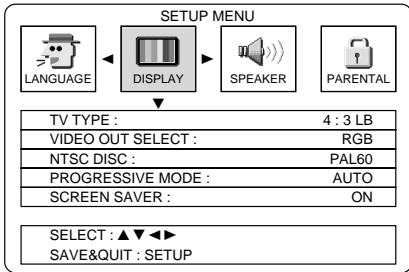

3. Select the item you want to change by pressing the ▲/▼ buttons. Example: To select "TV TYPE"

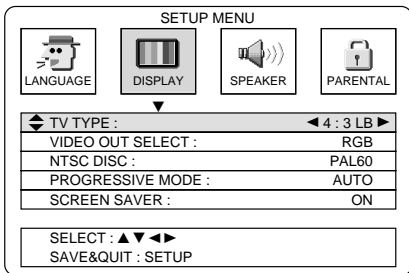

4. Select the desired mode by pressing the ◀/▶ buttons. Example: To select "TV TYPE: 16:9"

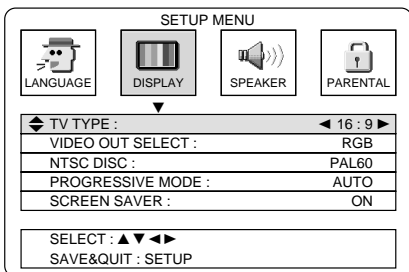

5. Press the SETUP button. The "SETUP MENU" screen disappears.

### TV TYPE:

Set the screen size according to the TV to be connected to this unit.

#### 4:3 LB (Letterbox):

Select when a conventional TV set is connected. When the wide screen disc is played back, the black bands appear at the top and bottom of screen (Fig. 24).

#### 4:3 PS (Panscan):

Select when a conventional TV set is connected. When the wide screen disc is played back, it displays pictures cropped to fill to your TV screen. The left and right edges are cut off (Fig. 25).

#### 16:9 :

Select when a wide screen TV set is connected. Played in "FULL" size (Fig. 26). (Setting the wide screen TV to "FULL" mode is also necessary.)

#### Note:

- The screen size may differ depending on the DVD discs.
- If you select "16:9" to get rid of the black bands on screen when wide screen disc is played, picture may be slightly distorted.
- In some discs, even if "4:3 PS" is selected, the black bands may remain on the screen.

### VIDEO OUT SELECT:

Select the video output.

RGB: EURO AV CONNECTOR RGB OUT/TV (AUDIO) IN socket  
COMPONENT: COMPONENT VIDEO OUT sockets

### NTSC DISC:

Select the desired video output signal format when playing back the NTSC discs.

VIDEO OUT SELECT: RGB

PAL60 → NTSC INTERLACE (Interlace)

VIDEO OUT SELECT: COMPONENT

PAL60 → NTSC INTERLACE (Interlace) → NTSC PROGRESSIVE (Progressive)

#### Note:

- If your TV is not NTSC colour system capability, select "PAL60".
- Before selecting "NTSC PROGRESSIVE", check the TV and the connection.
  - The TV is NTSC colour system capability and ready for progressive mode.
  - The COMPONENT VIDEO OUT sockets of the unit are connected to the COMPONENT VIDEO INPUT sockets of the TV.
- Set the progressive signal output mode as shown below after selecting "NTSC PROGRESSIVE".

### PROGRESSIVE MODE:

#### AUTO

Typical DVD video discs consist of a video source or a film source. In this mode, the unit automatically identifies a video source or a film source and sends video signals accordingly. Usually select this mode.

#### VIDEO

The term video source means that TV programmes (30 frames and 60 fields per second) such as dramas and animations are converted and recorded on DVD disc. This mode is selected when the recorded video signals are of the video source type.

#### FILM

The term film source means that movie films (24 frames per second) are converted and recorded on DVD disc. This mode is selected when the recorded video signals are of the film source type.

#### Note:

If flicker occurs when the "AUTO" mode is selected, select the "VIDEO" or "FILM" mode.

### SCREEN SAVER:

If the same picture is displayed on the TV screen for a long time, the image may burn into the screen. In order to prevent this burn-in, the screen saver is used to display a moving video picture on the TV screen if a picture is stopped or still (pause) on the screen for 5 minutes or more.

Select "ON" or "OFF".

## Changing the audio setting

The sound from speakers can reach the listening position at different times depending on the speaker placements. You can allow for this difference by changing the delay time of the centre and surround speakers.

You also can change the dynamic range control.

1. Press the SETUP button in the stop mode. The "SETUP MENU" screen appears.

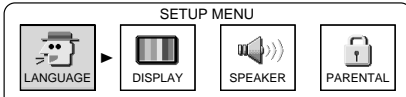

2. Select "SPEAKER" by pressing the ◀/▶ buttons. The speaker submenu appears.

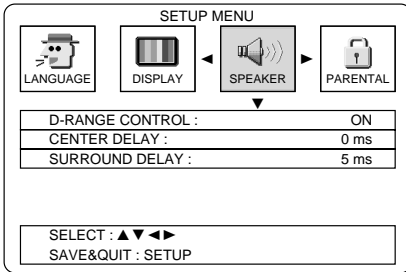

3. Select "D-RANGE CONTROL" by pressing the ▲/▼ buttons.

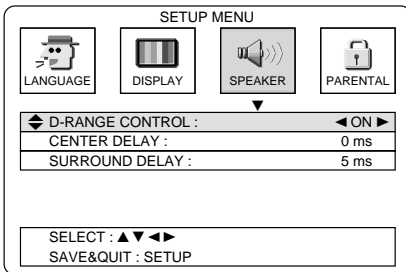

4. Select "ON" or "OFF" by pressing the ◀/▶ buttons.

ON: It will compress the dynamic range. It may have no effect with some discs.

OFF: Sound with a wide dynamic range.

Example: To select "OFF"

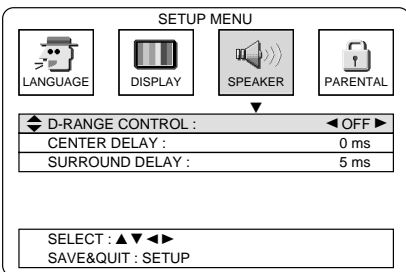

5. Select "CENTER DELAY" by pressing the ▲/▼ buttons.

6. Set the delay time to the appropriate value by pressing the ◀/▶ buttons.

---

Difference between D1 and D2: Delay time

---

When  $D1 \leq D2$ : 0 ms

When  $D1 > D2$

Approx. 30cm: 1 ms

Approx. 60cm: 2 ms

Approx. 90cm: 3 ms

Approx. 120cm: 4 ms

Approx. 150cm: 5 ms

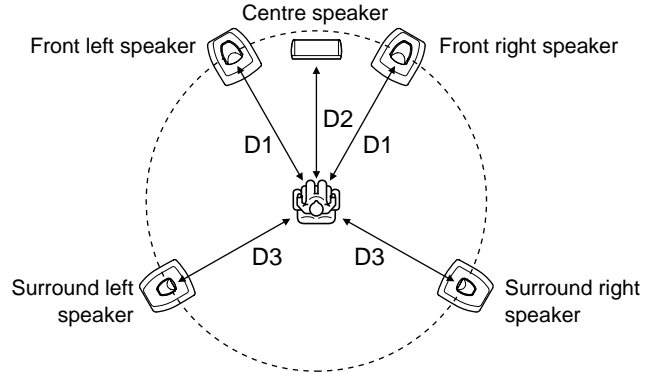

Example: To select "2 ms"

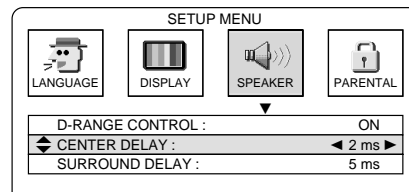

7. Select "SURROUND DELAY" by pressing the ▲/▼ buttons.

8. Set the delay time to the appropriate value by pressing the ◀/▶ buttons.

---

Difference between D1 and D3: Delay time

---

When  $D1 \leq D3$ : 0 ms

When  $D1 > D3$

Approx. 150cm: 5 ms

Approx. 300cm: 10 ms

Approx. 450cm: 15 ms

Example: To select "10 ms"

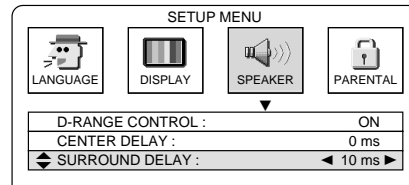

9. Press the SETUP button. The "SETUP MENU" screen disappears.

## Changing the parental control setting

1. Press the SETUP button in the stop mode. The "SETUP MENU" screen appears.

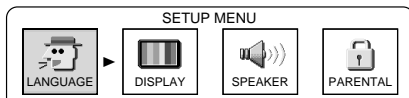

2. Select "PARENTAL" by pressing the ◀ / ▶ buttons. The parental control password input field appears.

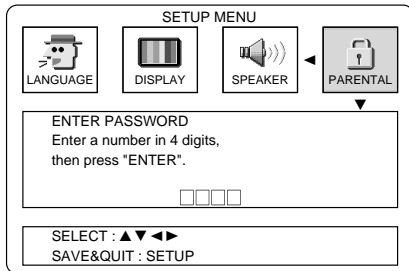

3. Select the password input field by pressing the ▲ / ▼ buttons.

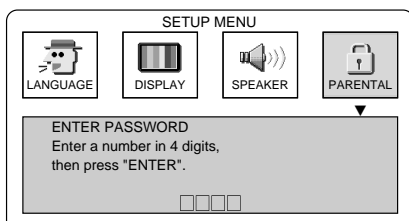

4. Enter a 4-digit password by pressing the Number buttons. " \* \* \* \* " is displayed instead of the entered number. If you make a mistake, press the CLEAR button and enter a password again.

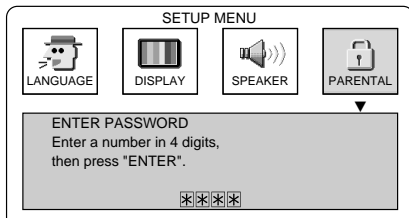

5. Press the ENTER button.

### When the password is registered for the first time

The message "To confirm, enter password again, then press "ENTER"." appears.

### When the password is already registered

The submenu shown in step 7 appears. Go to step 8.

6. Enter the same password by pressing the Number buttons.
7. Press the ENTER button. The parental control submenu appears and "PARENTAL LEVEL" is selected.

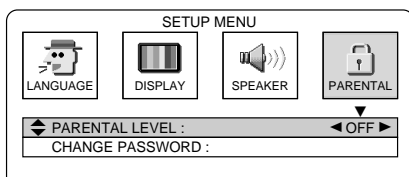

8. Select the desired level by pressing the ◀ / ▶ buttons. ("Level: OFF, 1 ~ 8") Example: To select "1"

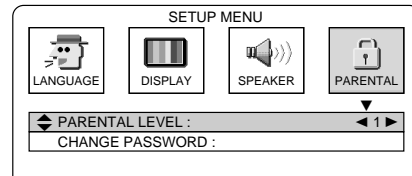

9. Press the SETUP button. The "SETUP MENU" screen disappears.

## Parental Control

MPAA (Motion Picture Association of America) Guideline is a rating system that provides advanced cautionary information to parent about the content of movie programmes.

The parental lock level is equivalent to the following MPAA Rating System.

Level 7: NC-17 (No one 17 and under admitted)

Level 6: R (Restricted)

Level 4: PG-13 (Parents strongly cautioned)

Level 3: PG (Parental guidance suggested)

Level 1: G (General audiences)

Some DVD discs contain a restriction level which enables parents to prevent playback of discs by children. This unit is equipped with a password designed to prevent children changing the level.

You cannot play DVD video discs rated higher than the level you selected unless you cancel the parental lock function.

For example, when you select level "5", the unit will not play discs with ratings of "6", "7" or "8".

The information will appear on the TV screen.

## Changing the password

1. Perform the steps 1 to 5 above.
2. Select "CHANGE PASSWORD" by pressing the ▲ / ▼ buttons.
3. Press the ENTER button. The message "CHANGE PASSWORD Enter a number in 4 digits, then press "ENTER"." appears.
4. Enter a new password by pressing the Number buttons.
5. Press the ENTER button. The message "To confirm, enter password again, then press "ENTER"." appears.
6. Enter the same password.
7. Press the ENTER button. The new password is registered.
8. Press the SETUP button. The "SETUP MENU" screen disappears.

## If you forget the password

1. Enter "788444" instead of the password in the password input field. Even if screen indicates: "CHANGE PASSWORD Enter a number in 4 digits, then press "ENTER".", the user may still enter above six digits password.
2. Press the ENTER button. The password is released. Register a new password again.

## LANGUAGE CODE LIST

Code	Abbreviation of the language	Language	Code	Abbreviation of the language	Language	Code	Abbreviation of the language	Language
6565	aa	Afar	7369	ie	Interlingue	8278	rn	Kirundi
6566	ab	Abkhazian	7375	ik	Inupiak	8279	ro	Romanian
6570	af	Afrikaans	7378	in	Indonesian	8285	ru	Russian
6577	am	Amharic	7383	is	Icelandic	8287	rw	Kinyarwanda
6582	ar	Arabic	7384	it	Italian	8365	sa	Sanskrit
6583	as	Assamese	7387	iw	Hebrew	8368	sd	Sindhi
6589	ay	Aymara	7465	ja	Japanese	8371	sg	Sangro
6590	az	Azerbaijani	7473	ji	Yiddish	8372	sh	Serbo-Croatian
6665	ba	Bashkir	7487	jw	Javanese	8373	si	Singhalese
6669	be	Byelorussian	7565	ka	Georgian	8375	sk	Slovak
6671	bg	Bulgarian	7575	kk	Kazakh	8376	sl	Slovenian
6672	bh	Bihari	7576	kl	Greenlandic	8377	sm	Samoan
6673	bi	Bislama	7577	km	Cambodian	8378	sn	Shona
6678	bn	Bengali; Bangla	7578	kn	Kannada	8379	so	Somali
6679	bo	Tibetan	7579	ko	Korean	8381	sq	Albanian
6682	br	Breton	7583	ks	Kashmiri	8382	sr	Serbian
6765	ca	Catalan	7585	ku	Kurdish	8383	ss	Siswati
6779	co	Corsican	7589	ky	Kirghiz	8384	st	Sesotho
6783	cs	Czech	7665	la	Latin	8385	su	Sundanese
6789	cy	Welsh	7678	ln	Lingala	8386	sv	Swedish
6865	da	Danish	7679	lo	Laothian	8387	sw	Swahili
6869	de	German	7684	lt	Lithuanian	8465	ta	Tamil
6890	dz	Bhutani	7686	lv	Latvian, Lettish	8469	te	Telugu
6976	el	Greek	7771	mg	Malagasy	8471	tg	Tajik
6978	en	English	7773	mi	Maori	8472	th	Thai
6979	eo	Esperanto	7775	mk	Macedonian	8473	ti	Tigrinya
6983	es	Spanish	7776	ml	Malayalam	8475	tk	Turkmen
6984	et	Estonian	7778	mn	Mongolian	8476	tl	Tagalog
6985	eu	Basque	7779	mo	Moldavian	8478	tn	Setswana
7065	fa	Persian	7782	mr	Marathi	8479	to	Tonga
7073	fi	Finnish	7783	ms	Malay	8482	tr	Turkish
7074	fj	Fiji	7784	mt	Maltese	8483	ts	Tsonga
7079	fo	Faeroese	7789	my	Burmese	8484	tt	Tatar
7082	fr	French	7865	na	Nauru	8487	tw	Twi
7089	fy	Frisian	7869	ne	Nepali	8575	uk	Ukrainian
7165	ga	Irish	7876	nl	Dutch	8582	ur	Urdu
7168	gd	Scots Gaelic	7879	no	Norwegian	8590	uz	Uzbek
7176	gl	Galician	7967	oc	Occitan	8673	vi	Vietnamese
7178	gn	Guarani	7977	om	(Afan) Oromo	8679	vo	Volapük
7185	gu	Gujarati	7982	or	Oriya	8779	wo	Wolof
7265	ha	Hausa	8065	pa	Punjabi	8872	xh	Xhosa
7273	hi	Hindi	8076	pl	Polish	8979	yo	Yoruba
7282	hr	Croatian	8083	ps	Pashto, Pushto	9072	zh	Chinese
7285	hu	Hungarian	8084	pt	Portuguese	9085	zu	Zulu
7289	hy	Armenian	8185	qu	Quechua			
7365	ia	Interlingua	8277	rm	Rhaeto-Romance			

## LISTENING TO THE RADIO

To turn the unit on and listen to the last received station, press the TUNER button.

### Automatic/Manual tuning

1. Press the TUNER button to select the band (FM or AM TUNER).

#### Automatic tuning

Press the "TUNE +" or "TUNE -" button for at least 1 second to tune in a station. The unit will scan up or down the band and receive the next receivable station. Press the button again to continue.

#### Manual tuning

Press the "TUNE +" or "TUNE -" button briefly until the desired frequency is displayed.

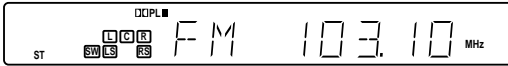

### To preset stations

Up to 24 FM and 12 AM stations can be preset.

#### Automatic presetting (APT)

1. Press the TUNER button to select the band.
2. Press the PROG button for at least 3 seconds. "PGM" blinks. The automatic tuning mode is set and automatic presetting begins from the low end of the band. When 24 FM or 12 AM stations have been preset or the high end of the band is reached, automatic presetting stops. "PGM" disappears and the station memorized on the preset number 1 will be heard.
3. To preset stations on the other band, follow steps above.

Note:

If APT is activated, all previously programmed stations of the band will be cleared and new stations will be programmed.

#### Manual presetting

1. Tune in the station to be preset.
2. Press the PROG button.

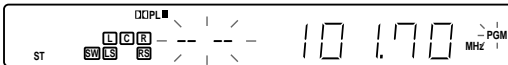

3. While "PGM" is blinking, press the number button to select the number to be preset. Example: To select No. 3, press 3. To select No. 12, press 1, then 2.

- The PRESET button can also be used.

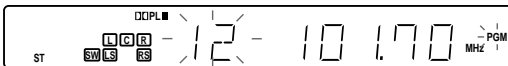

4. While "PGM" is blinking, press the ENTER button. In this example, "FM 101.70 MHz" is preset on the preset number 12.

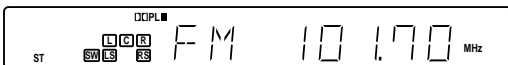
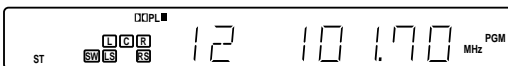

5. Repeat steps above to add more preset stations.
- When presetting a new station, the previous preset station is cleared.

### Listening to preset stations

1. Press the TUNER button to select the band.
2. Press the number button to select the preset number, then press the ENTER button.
  - The PRESET button can also be used. Press the PRESET button briefly.

#### Preset scan tuning

1. Press the TUNER button to select the band.
  2. Press the PRESET button for at least 1 second. The preset number appears. Each of the preset stations is tuned in for 5 seconds.
  3. When the desired station has been tuned in, press the PRESET button again to keep the reception locked at that station.
- When all the preset stations have been scanned, the unit receives the broadcast station which had been received before pressing the button.
- Scanning can be stopped also by pressing the ■ button.

### To receive FM stereo broadcasts

Mode changes to stereo and monaural by turns whenever the FM MODE button is pressed. When an FM stereo broadcast is received in stereo mode, "ST" appears automatically.

- If the receiving condition is not good, press the FM MODE button to change to monaural ("MONO") mode. The reception may be improved but not in stereo mode.
- When other FM frequency is selected, the monaural mode is released automatically. However, the mode remains monaural in manual tuning.

### Listening to FM stations with RDS

RDS (Radio Data System) permits FM stations to send additional signals with the regular programme signals. For example, the stations send their station names and information about what type of broadcast programmes, such as sports or music, etc.

When tuned in FM broadcast which provides the RDS service, the "PS" RDS mode is set automatically and the station name appears on the display.

Note:

- Some FM broadcasts do not provide RDS service.
- RDS may not work correctly if the signal strength is weak.
- RDS is not available for AM broadcasts.

#### Selecting the RDS mode

Press the RANDOM/RDS button while listening to an FM station. Each time the button is pressed, the display mode changes as follows.

PS → PTY → RT → Frequency

##### PS (Programme Service)

The station name is displayed. If no PS signal is received, "NO PS" appears, then station frequency is displayed.

##### PTY (Programme Type)

The broadcast programme type is displayed. If no PTY signal is received, "NO PTY" appears, then station name or station frequency is displayed.

##### RT (Radio Text)

Text messages the station sends will be displayed. If no RT signal is received, "NO RT" appears.

##### Frequency

Station frequency (non-RDS service)

After several seconds, the PS mode returns if RDS signal is received.

### To search a preset station by PTY codes

A particular programme type broadcast can be located by specifying the PTY codes.

1. Press the RANDOM/RDS button to select "PTY" while listening to an FM broadcast.
2. Press the PTY "+" or "-" button within 2 seconds to select the desired PTY code. The PTY code changes as shown below;

NEWS: News  
AFFAIRS: Current affairs  
INFO: Information  
SPORT: Sport  
EDUCATE: Education  
DRAMA: Drama  
CULTURE: Culture  
SCIENCE: Science  
VARIED: Varied  
POP M: Pop music  
ROCK M: Rock music  
EASY M: Easy-listening  
LIGHT M: Light classics  
CLASSICS: Serious classics  
OTHER M: Other music  
WEATHER: Weather  
FINANCE: Finance  
CHILDREN: Children's programmes  
SOCIAL: Social affairs  
RELIGION: Religion  
PHONE IN: Phone in  
TRAVEL: Travel  
LEISURE: Leisure  
JAZZ: Jazz music  
COUNTRY: Country music  
NATION M: National music  
OLDIES: Oldies music  
FOLK M: Folk music  
DOCUMENT: Documentary  
TEST: Alarm Test  
ALARM: Alarm  
(or in the reverse sequence)

3. Press the PTY CHK button within 10 seconds.  
The unit searches 24 preset stations and stops when it finds a broadcast of the PTY code you have selected, then tunes into that station.
    - To continue searching after the first stop, press the PTY CHK button within 10 seconds.
    - If no broadcast is found, the original station is heard.
- To cancel searching, press the ■ button.

## SLEEP TIMER OPERATION

The sleep timer automatically switches off the power after a preset time has elapsed. The volume will gradually be reduced (fade-out) during the 1-minute period before the unit turns off. There are 4 time periods available: 30, 60, 90 and 120 minutes.

Press the SLEEP button repeatedly to select the desired sleep time. "SLEEP" appears and the selected time blinks on the display.

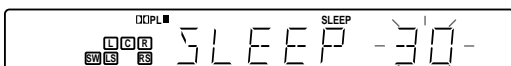

After several seconds, the original display returns and the brightness of the display reduces.

### To check the remaining sleep time

Press the SLEEP button once. After several seconds, the original display returns.

### To release the sleep timer while in operation

Press the SLEEP button until "SLEEPOFF" appears. The timer is also released if the power is switched off.

## COMBINING THE UNIT WITH ANOTHER DEVICE

### Enjoying analog sounds sent from the TV connected to the EURO AV CONNECTOR RGB OUT/TV (AUDIO) IN socket

1. Select "TV" by pressing the FUNCTION button.
2. Operate the TV connected to the unit.

### Enjoying analog sounds sent from the external device connected to the VIDEO 1 IN or VIDEO 2 IN sockets

1. Select "VIDEO 1" or "VIDEO 2" by pressing the FUNCTION button.
2. Operate the device connected to the unit.

### Enjoying digital sounds sent from the external device connected to the DIGITAL AUDIO IN socket

1. Select "V1 OPT" or "V2 COAX" by pressing the FUNCTION button.
2. Operate the device connected to the unit.

### Changing the digital audio input function mode

It is possible to select a mode for inputting only the digital audio signal according to the external device connected to the DIGITAL AUDIO IN socket.

1. Select "V1 OPT" or "V2 COAX" by pressing the FUNCTION button.
2. Press the FUNCTION button on the main unit while pressing the ■ button on the main unit.  
Each time the button is pressed, the selection changes as shown below.

V1 OPT ↔ OPTICAL  
or  
V2 COAX ↔ COAXIAL

#### Note:

- This mode selection can be made for "V1 OPT" and "V2 COAX" individually.
- In the case of "V1 OPT" (or "V2 COAX"), both VIDEO 1 IN sockets (or VIDEO 2 IN sockets) and the DIGITAL AUDIO IN OPTICAL (VIDEO 1) socket (or DIGITAL AUDIO IN COAXIAL (VIDEO 2) socket) are selected.
- In the case of "OPTICAL" (or "COAXIAL"), only the DIGITAL AUDIO IN OPTICAL (VIDEO 1) socket (or DIGITAL AUDIO IN COAXIAL (VIDEO 2) socket) is selected.
- When enjoying video sent from the external device connected to the VIDEO 1 IN "VIDEO" (or VIDEO 2 IN "VIDEO") socket, use the VIDEO OUT or EURO AV CONNECTOR RGB OUT/TV (AUDIO) IN socket.

## OPERATING THE TV WITH THE REMOTE CONTROL OF THIS UNIT

It becomes possible to operate your TV with the remote control of this unit by entering the maker code of the TV.

If the maker code is not listed, this operation is not possible. Even if the maker code is listed, this operation may not be possible depending on the model.

### To set the remote control code for TV

To enter the remote control code for your brand of TV, follow the steps below.

1. In the chart below, find the code corresponding to your brand of TV.

TV brands	Code
Blaupunkt	071
Grundig	071, 072, 076, 105, 106, 146, 171
Hitachi	006, 007, 028, 047, 058, 064, 075, 077, 078, 079, 080, 082, 124, 126, 127, 134, 145, 159
ITT	028, 059, 083, 107, 128, 138, 162, 168
JVC	019, 023, 024, 025, 042, 058, 060, 065, 073, 136
LG	006, 063, 074, 075, 112, 121, 134, 145, 150, 151, 161, 171
Loewe	029, 074, 084
Mitsui	058, 059, 060, 061, 062, 063, 064, 071, 076, 086, 087, 089, 090, 091, 092, 122, 132, 134, 137, 178
Mitsubishi	006, 018, 045, 121, 161
Nokia	025, 028, 031, 059, 097, 128, 138, 139, 140, 162, 168
Panasonic	004, 016, 028, 043, 044, 098, 099
Philips	046, 078, 097, 100, 126, 163
Pioneer	052, 119, 167, 169, 179
Saba	028, 061, 126, 129, 134, 135, 141
Samsung	006, 020, 033, 034, 035, 046, 059, 063, 067, 068, 074, 112, 114, 121, 142, 144, 145, 154, 161
Sanyo	001, 002, 003, 022, 029, 058, 059, 118, 125, 131, 172, 173
Sharp	005, 017, 051, 058, 089, 130
Sony	015, 050, 103, 117
Telefunken	049, 145, 155, 156, 160
Thomson	026, 061, 070, 110, 126, 129, 135, 141, 156, 157
Toshiba	008, 048, 058, 062, 072, 103, 104, 118, 123, 158, 167

2. While holding down the TV POWER button, enter the 3-digit code using the number buttons and press the ENTER button.
3. Release the TV POWER button.  
The remote control is now set to operate your TV.

### To use the remote control for TV

Press the desired function button (TV POWER, – TV CH +, TV/VIDEO, – TV VOL +).

- When using the remote control, the remote control must be pointed toward your TV.

Note:

- There may be some TV models that cannot be operated with this remote control. If this is the case, use the original remote control supplied with the TV.

### IMPORTANT NOTE:

**If the batteries in the remote control are changed, the code settings for the TV must be re-entered.**

Write your code number below for future reference.

TV: \_\_\_\_\_

## CLEANING THE UNIT

Clean the outside of the unit with a clean soft cloth moistened with lukewarm water. Do not use benzene, thinner or alcohol since they will mar the finish of the surfaces.

# TROUBLESHOOTING GUIDE

## General (power supply)

### SYMPTOM

#### POSSIBLE CAUSE

#### CORRECTIVE ACTION

The power turns off immediately after being turned on.

The protection circuit works to turn off the power because the power is turned on with the speaker leads short-circuited.

Make sure that all the speaker leads are connected properly.

The unit is exposed to external strong electrical shocks caused by lightning, excessive static electricity, etc.

Turn off the power, unplug the mains lead, plug the mains lead approx. 30 seconds later, and turn on the power.

The unit does not operate properly.

The internal microcomputer is frozen due to external electrical shocks (caused by lightning or excessive static electricity) or low power supply voltage.

Unplug the mains lead from the outlet and then plug it in the outlet approx. 5 seconds later.

## Video

### SYMPTOM

#### POSSIBLE CAUSE

#### CORRECTIVE ACTION

No picture (Or unusual screen size)

The TV is not set to receive video signals from the unit.

Select the correct input function on the TV so that it can receive video signals from the unit.

The function selection is not proper.

Select the correct function.

The TV screen size setting is not proper.

Set the screen size properly according to the TV to be connected to this unit.

Picture from external input device is not displayed.

TV set (Monitor) is not connected to the video output terminal of the unit.

Connect TV set (Monitor) to the video output terminal of the unit.

## Audio

### SYMPTOM

#### POSSIBLE CAUSE

#### CORRECTIVE ACTION

No sound

The volume is turned down.

Adjust the volume.

The source selection is not proper.

Change the source selection according to the device to which the audio input lead is connected.

An unplayable disc such as a CD-ROM is loaded.

Load a playable disc.

No sound comes out from the speakers other than the front speaker. (Red lamp of the surround speaker with mains lead is lighted up)

A source or stereo source not containing an effect signal is played back in the Dolby surround, Dolby digital or DTS mode.

The 2.1ch mode is selected.

Select another surround mode.

No sound comes out from the centre speaker.

The Dolby digital or DTS source does not contain a centre channel signal is played back.

It is not a malfunction.

No sound comes out from the surround speaker.

The unit is affected by interference of the same frequency band or multi-pass.

Changeover the transmission channel, or connect the assistant speaker lead.

The unit is not power-ON or the system lead is not connected.

Turn ON the power, or connect the system lead.

An obstacle causes a good position and a bad position, depending on the electric wave state.

Move slightly the front speaker (built-in transmitter) or the surround speaker (built-in receiver) position.

The front speaker (built-in transmitter) and the surround speaker (built-in receiver) are a pair and are separately purchased units.

The front speaker and the surround speaker must be purchased as a unit. If not, independently configured systems will not communicate.

No sound comes out from the subwoofer.

The deep bass is set "OFF".

Set the deep bass to "BOOST 1", "BOOST 2" or "NORMAL".

A digital device or high-frequency device produces noise.

The unit is placed too close to such a digital device or high-frequency device.

Place the unit away from such a device.

Skipping sound

The waves have light-like characteristics, such as reflection, refraction, and diffraction. Therefore, the strength (or lack of strength) of the electric wave may cause the sound to stop, depending on the place.

Change the place of installation.

The distance between the front speaker (built-in transmitter) and surround speaker (built-in receiver) is too long.

Maintain a maximum distance of 10 meters.

Sounds are suddenly (and continuously) skipped.

Apparatus, such as Bluetooth and the wireless LAN, using the same frequency band (2.4GHz) as near, or a microwave oven, is operating.

Install the equipment with enough distance from the other devices.

Static may appear on the television screen.

There is AV equipment with which the aerial is attached around the front speaker (built-in transmitter).

Keep the front speaker (built-in transmitter) away from the aerial input terminal of the AV equipment.



## Disc playback

### SYMPTOM

#### POSSIBLE CAUSE

#### CORRECTIVE ACTION

The unit does not start playback (or stop playback immediately).

An unplayable disc is loaded. ("NO PLAY" appears.)

Check the playable disc type and TV system.

The setup menu screen is displayed.

Press the SETUP button to clear the setup menu.

The parental control is selected.

Cancel the parental control or change the parental control setting.

A disc with a wrong region number is loaded. ("NO PLAY" appears.)

Load a disc whose region number is "2" or "ALL".

Button operation does not work.

Certain functions may not be available on some discs. ("⊖" appears on the screen.)

It is not a malfunction.

It is not possible to select another subtitle language or audio soundtrack language.

It is not possible to select another language on a disc that does not contain multiple languages.

It is not a malfunction.

A MP3 or WMA disc cannot be played back.

The disc does not conform to the relevant format or condition or the recording condition of it is poor.

Replace the disc with a one conforming to the relevant format or condition or one whose recording condition is good.

It takes a long time for the unit to read the files on a MP3 or WMA disc.

It is due to the file structure.

It is not a malfunction.

The picture is disturbed or dark during playback of a DVD disc.

This unit is ready for the copy guard of the analog copy protect system. When a disc containing a copy-protection signal is played back, therefore, a striped pattern may appear on some pictures depending on the TV used.

It is not a malfunction.

## Reception of FM/AM broadcasts

### SYMPTOM

#### POSSIBLE CAUSE

#### CORRECTIVE ACTION

Radiobroadcasts are hard to hear due to much noise.

Radiobroadcasts are affected by the power supply.

Plug the mains lead in another outlet.

Reverse the plug polarity of the mains lead.

Radiobroadcasts are affected by an electric appliance such as a motor and fluorescent lamp or a TV.

Place the unit away from the noise source.

Turn off the TV.

Adjust the position and orientation of the aerial.

The preset stations cannot be selected.

The preset data is lost.

Preset stations again.

## Remote control

### SYMPTOM

#### POSSIBLE CAUSE

#### CORRECTIVE ACTION

The remote control does not work properly.

The remote control is too far away from the remote sensor window.

Operate the remote control within approx. 6 meter of the remote sensor window.

The batteries in the remote control are dead.

Replace the batteries.

### Note:

If abnormal display or operation is found, turn off the power with the /ON button and then turn it on, or turn off the power, disconnect the mains plug and then connect the mains plug several seconds later.

## VORSICHTSMASSNAHMEN

- Das Gerät darf weder Nässe noch Spritzwasser ausgesetzt werden.
- Es dürfen keine mit Flüssigkeit gefüllten Gegenstände, wie beispielsweise Vasen, auf das Gerät gestellt werden.
- Das Gerät nicht bei extremen Temperaturen verwenden (unter 5°C oder über 35°C) und keiner direkten Sonneneinstrahlung aussetzen.
- Wegen des extrem niedrigen Rauschfaktors und des weiten Dynamikbereichs des DVD-Players ist man versucht, die Lautstärke des Verstärkers unnötig hoch einzustellen. Das kann eine übermäßig starke Ausgangsleistung des Verstärkers zur Folge haben und die Lautsprecher beschädigen.
- Plötzliche Änderungen der Umgebungstemperatur können zur Bildung von Kondenswasser auf der Laseroptik im Inneren des Geräts führen. Entnehmen Sie unter diesen Umständen die Disk und warten Sie etwa zwei Stunden, bevor Sie das Gerät in Betrieb nehmen.
- Vergewissern Sie sich vor dem Transport des Geräts, dass sich keine Disk im Inneren befindet und schalten Sie das Gerät ab. Warten Sie danach mindestens 10 Sekunden lang, bevor Sie das Netzkabel aus der Steckdose herausziehen. Das Tragen des Geräts mit einer eingelegten Disk kann sowohl die Disk als auch das Gerät beschädigen.
- Stellen Sie das Gerät nicht an einen beengten Platz, wie beispielsweise in ein Bücherregal oder einen Einbauschränk.
- Es wird ausdrücklich empfohlen, das Gerät (JCX-TS960), die Front-Lautsprecher mit Netzkabel (ASX-TS960WLF) und die Surround-Lautsprecher mit Netzkabel (ASX-TS960WLR) nur in einem gut durchlüfteten Bereich in Betrieb zu nehmen. Stellen Sie keine Gegenstände auf das Gerät. Versperren Sie nicht die Lüftungsöffnungen. Das Gehäuse des Geräts erwärmt sich nach längerem Betrieb. Hierbei handelt es sich nicht um eine Störung.
- Das Hauptgerät (JCX-TS960) ist nicht vollständig vom Netz getrennt, wenn der  $\ominus$ /ON-Schalter in der Position  $\ominus$  steht.
- Die Surround-Lautsprecher mit Netzkabel (ASX-TS960WLR) sind nur dann vom Netz getrennt, wenn der Stecker aus der Steckdose herausgezogen wird.

**Es kann entweder das Gerät oder die Fernbedienung zur Steuerung benutzt werden. Zu Ihrem Komfort beschränkt sich dieses Handbuch auf die Steuerung des Geräts mit Hilfe der Fernbedienung.**

**Hinweis:**

Diese Beschreibung wurde vor der Fertigstellung des Produkts gedruckt. Wenn ein Teil der Produktspezifikation zur Verbesserung der Bedienbarkeit oder anderer Funktionen geändert werden muss, wird der Produktspezifikation Vorrang gegeben. In solchen Fällen kann es vorkommen, dass die Bedienungsanleitung nicht in allen Punkten die tatsächlichen Funktionen des Geräts wiedergibt.

Daher ist es möglich, dass das tatsächliche Gerät, die Verpackung, der Name und das Aussehen vom Handbuch abweichen.

## Warnung in Bezug auf den Sender

Wichtige Informationen:

1. Halten Sie sich explizit an die technischen Anweisungen und den Gebrauchsumfang, der in den entsprechenden Dokumenten angegeben ist, und machen Sie sich mit den Erklärungen zu Steuerungsmethoden, Anpassungsprozeduren und Bedienung der Schalter vertraut.
2. Ändern Sie die Frequenz des Senders nicht und erhöhen Sie auch nicht die Leistung des Senders (einschließlich der Leistung des kabellosen Überlastungs-Frequenzkraftverstärkers). Stellen Sie keine externe Antenne auf und verwenden Sie keine umgebaute Antenne.
3. Vermeiden Sie beim Betrieb des Geräts alles, was den rechtlichen Bestimmungen für kabellose Kommunikationsdienste widerspricht. Sollte es zu einer Störung kommen, beenden Sie sofort den Betrieb des Geräts, beheben Sie die Störung und vermeiden Sie solch einen Vorfall in der Zukunft.
4. Wenn kabellose Micro-Power-Geräte verwendet werden, vermeiden Sie die Störung drahtloser Kommunikationsdienste und Sendestörungen von industriellen, wissenschaftlichen und medizinischen Geräten.
5. Verwenden Sie das Gerät nicht in einem Flugzeug oder in der Nähe eines Flughafens.

## Warnung zur Verwendung des Front-Lautsprechers mit eingebautem Sender

- Wahren Sie einen Abstand von mindestens 22 cm zwischen dem Front-Lautsprecher und allen Herzschrittmachern. Die Radiowellen können zur Störung des Schrittmachers führen.
- Betreiben Sie die Front-Lautsprecher nicht in medizinischen Einrichtungen, Krankenhäusern oder in der Nähe von medizinischen elektrischen Geräten. Die Radiowellen können dazu führen, dass Geräte in der Nähe nicht korrekt arbeiten oder ausfallen.
- Beenden Sie den Betrieb der kabellosen Front-Lautsprecher, wenn andere Geräte oder ein medizinischer Apparat durch die Radiowellen nicht richtig arbeiten oder ausfallen. Die Radiowellen können dazu führen, dass Geräte in der Nähe nicht korrekt arbeiten oder ausfallen.



Innerbetriebliche Funksender (müssen zugelassen sein) und spezielle Funksender mit niedriger Leistung (müssen nicht zugelassen sein) zur Identifikation beweglicher Körper an Produktionslinien und Amateur-Funksender (müssen zugelassen sein), sowie industrielle, wissenschaftliche und medizinische Geräte, wie beispielsweise Mikrowellen, verwenden den gleichen Frequenzbereich wie dieses Gerät.

1. Bevor Sie dieses Gerät in Betrieb nehmen, stellen Sie bitte sicher, dass keine innerbetrieblichen Funksender oder spezielle Funksender mit niedriger Leistung zur Identifikation beweglicher Körper oder Amateur-Funksender in der Nähe betrieben werden.
2. Wenn dieses Gerät einen innerbetrieblichen Funksender zur Identifikation beweglicher Körper nachteilig stört, ändern Sie sofort den Frequenzbereich, der von diesem Gerät verwendet wird oder unterbrechen Sie die Ausstrahlung elektrischer Wellen und wenden Sie sich an Ihren Händler oder den Kundendienst Ihres Unternehmens, um zu erfahren, wie Sie solche Störungen vermeiden können (beispielsweise durch die Aufstellung einer Trennwand).
3. Wenn es zu Problemen kommt, beispielsweise wenn dieses Gerät spezielle Funksender mit niedriger Leistung zur Identifikation beweglicher Körper oder einen Amateur-Funksender nachteilig stört, wenden Sie sich an Ihren Händler oder den Kundendienst Ihres Unternehmens.

# VOR INBETRIEBNAHME

## Abspielbare Medien

Folgende Disk-Typen können auf diesem Gerät abgespielt werden.

Disk-Typ und Markenzeichen	
Video-DVD	
Musik-CD	

### Regionalcode

Sowohl das Gerät als auch manche DVDs enthalten einen Regionalcode (Regionaler Beschränkungskennung).







Sie finden die Kennziffer des Regionalcodes auf der Rückseite des Geräts.

DVDs mit dem gleichen Regionalcode oder dem Regionalcode "ALL" können auf diesem Gerät abgespielt werden.

### DVD

Auf einigen DVD-Hüllen finden Sie folgende Symbole.

Beispiele:

	Mehrere Sprachen		Verschiedene Bildformate
	Mehrsprachige Untertitel		Regionalcode
	Verschiedene Blickwinkel		Untertitel für Hörgeschädigte

DVDs sind in mehrere Titel unterteilt. Die Titel sind wiederum in Kapitel unterteilt.

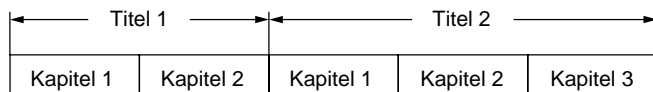

### Video- oder Super Video-CD/Musik-CD

Diese CDs sind in Titel (oder Tracks) unterteilt.



### MP3-/WMA-CDs



Hinweis:

- Nur die oben genannten Disks können auf diesem Gerät abgespielt werden.  
DVD-Audio, DVD-ROM, DVD-RAM, DVD-RW (VR-Modus), CD-ROM, CVD, SACD usw. können nicht abgespielt werden.
- Auf diesem Gerät können Video-CDs (VCD) und Super Video-CDs (SVCD) abgespielt werden.
- Einige DVD-R, DVD-RW (Video-Modus), DVD+R und DVD+RW können abgespielt werden.
- Dieses Gerät kann ausschließlich mit Medien in PAL- oder NTSC-Norm betrieben werden. Medien der SECAM-Norm können auf diesem Gerät nicht abgespielt werden.

### Über JPEG

Dieses Gerät ist nicht zur Wiedergabe von JPEG/Kodak-Bild-CDs geeignet. Wenn der Benutzer aus Versehen eine Bild-CD einlegt, kann nicht garantiert werden, dass alle Bilder wiedergegeben werden können.

### Hinweise zum Umgang mit DVDs/CDs

- Setzen Sie DVDs/CDs nicht über längere Zeit direkter Sonneneinstrahlung, hoher Luftfeuchtigkeit oder hohen Temperaturen aus.
- DVDs/CDs sollten nach dem Gebrauch wieder in die Hülle gelegt werden.
- Kleben Sie keine Papieretiketten auf die DVD/CD und schreiben Sie nichts auf die Oberfläche.
- Fassen Sie die DVD/CD an der Kante an. Berühren Sie nicht die Aufnahmeoberfläche (die glänzende Seite).
- Fingerabdrücke und Staub sollten vorsichtig mit einem weichen Tuch von der Aufnahmeoberfläche der DVD/CD entfernt werden. Wischen Sie dabei in einer geradlinigen Bewegung von der Mitte zum äußeren Rand.
- Verwenden Sie zur Reinigung niemals Chemikalien, wie beispielsweise Reinigungssprays für Schallplatten, Antistatik-Sprays oder – Flüssigkeiten, Benzin oder Verdüner.

### Über [DVD], [VCD], [CD] und [DATA]

In diesem Handbuch werden die Disk-Arten, für die eine Funktion verfügbar ist, durch die folgenden Symbole dargestellt:

[DVD] : DVDs können abgespielt werden.

[VCD] : Video-CDs und Super Video-CDs können abgespielt werden.

[CD] : Musik-CDs können abgespielt werden.

[DATA] : Daten-CDs im MP3- oder WMA-Format können abgespielt werden.

Dieses Produkt enthält durch Copyright und US- sowie andere Patente geschützte Technik, die sich in Besitz der Macrovision Corporation anderer Rechteinhaber befindet. Die Nutzung dieser geschützten Rechte muss von Macrovision Corporation autorisiert werden und beschränkt sich, wenn nicht anders vereinbart, auf den Heimgebrauch und andere beschränkte Nutzung. Ein Nachbau oder ein Zerlegen sind nicht gestattet.

Microsoft, Windows Media und Windows sind sowohl in den Vereinigten Staaten als auch in anderen Ländern Markenzeichen oder registrierte Markenzeichen der Microsoft Corporation.

Hergestellt unter der Lizenz von Dolby Laboratories.

"Dolby", "Pro Logic" und das Doppel-D-Symbol sind Markenzeichen von Dolby Laboratories.

"DTS" und "DTS Digital Surround" sind registrierte Markenzeichen von Digital Theater Systems, Inc.

## BEDIENELEMENTE

### Vorderseite (Abb. 1a)

1. Hauptschalter (⏻/ON)
2. Auswurf Taste (▲)
3. Display
4. Wiedergabe-Taste (▶)
5. Fernbedienungssensor (IR)
6. Lautstärkeregl. (VOLUME)
7. Stoptaste (■)
8. Taste für Nächster/Überspringen/Voreinstellung (▶▶)
9. Taste für Vorheriger/Überspringen/Voreinstellung (◀◀)
10. Surround-Taste (SURROUND)
11. Funktionstaste (FUNCTION)
12. Disk-Schublade
13. Kopfhörerbuchse (PHONES)

### Display (Abb. 1b)

1. Surround-Modus-Anzeige (HALL, STADIUM, STUDIUM, THEATER, CLUB)
2. Progressive-Anzeige (PROGRESSIVE)
3. Nachtmodus-Anzeige (NIGHT)
4. Disk-Anzeige (VCD/CD/DVD)
5. Kopfhörer-Anzeige (VIRTUAL)
6. Dolby Pro Logic/Pro Logic II-Anzeige (DOLBY PL II)
7. Dolby Digital-Anzeige (DOLBY D)
8. DTS-Anzeige (DTS)
9. PCM-Anzeige (PCM)
10. 96 kHz-Anzeige (96K)
11. Wiedergabe-/Pause-Anzeige (▶, ||)
12. Repeat-Modus-Anzeige (REPEAT, 1, ALL, A-B)
13. Zufallswiedergabe-Anzeige (RDM)
14. Programmanzeige (PGM)
15. RDS-Anzeige (RDS)
16. WMA-Anzeige (WMA)
17. MP3-Anzeige (MP3)
18. Einschlaf-timer-Anzeige (SLEEP)
19. Nachricht- oder Nummern-Anzeige (Titel, Kapitel, Spielzeit oder andere Informationen)
20. Titel-Anzeige (T)
21. Kapitel-Anzeige (C)
22. Eingangs-/Ausgangskanal-Anzeige (L, C, R, SW, LS, RS)
23. Audioausgang-Anzeige (L, R)
24. FM Mono-Anzeige (MONO)
25. FM Stereo-Anzeige (ST)

### Rückseite (Abb. 1c)

1. Anschluss AM-Antenne (AM ANT.)
2. Videokomponenten-Ausgänge (COMPONENTE VIDEO OUT)
3. Digitale Audioeingänge (DIGITAL AUDIO IN)
4. Euro AV-Anschluss (EURO AV CONNEXOR RGB OUT/TV (AUDIO) IN)
5. Netzkabel
6. Systemanschlüsse (SYSTEM)
7. Audio-/Videoeingang (VIDEO 1 IN, VIDEO 2 IN)
8. S-Videoausgang (S-VIDEO OUT)
9. Videoausgang (VIDEO OUT)
10. Anschluss FM-Antenne (FM ANT. 75 Ω)

## FERNBEDIENUNG

### Bedienelemente (Abb. 2)

1. Return-Taste (RETURN)
2. Auswurf Taste (▲)
3. Suchmodus-Taste (SEARCH MODE)
4. Bildmodus-Taste (PICTURE MODE)
5. Untertitel-Taste (SUBTITLE)
6. Audio-Taste (AUDIO)
7. Menü-Taste (MENU)
8. Eingabetaste (ENTER)
9. Bildschirmanzeigen-Taste (ON SCREEN)
10. Stoptaste (■)
11. Nächster/Vorheriger/Überspringen/Programmtyp-Steuertasten (◀◀, ▶▶, PTY CHK)
12. Wiederholungstaste (REPEAT)
13. A-B-Wiederholungstaste (A-B REP)
14. Programmtaste (PROG)
15. Löschen-Taste (CLEAR)
16. Zufallswiedergabe/Radiodaten-Systemmodustaste (RANDOM/RDS)
17. FM-Modus-Taste (FM MODE)
18. Trim-Taste (TRIM)
19. Tuner-Funktionstaste (TUNER)
20. Sendervoreinstellungstaste (PRESET)
21. Bass-Taste (BASS)
22. Lautstärketasten (- VOL +)
23. Stummschalt-Taste (MUTE)
24. Klangvoreinstellung-Taste (SOUND)
25. Testtonstaste (TEST)
26. Nachtmodus-Taste (NIGHT)
27. Surround-Taste (SURROUND)
28. Funktionstaste (FUNCTION)
29. TV-Bedienelemente  
Hinweis:  
Wenn Sie den Voreinstellungscode entsprechend Ihrem Fernsehgerät einrichten, können Sie das Fernsehgerät mit diesen Tasten bedienen (siehe Seite 26).  
TV POWER: TV-Hauptschalter  
- TV CH +: TV-Kanal-Suchstasten  
TV/VIDEO: TV-/Video-Auswahlstaste  
- TV VOL +: TV-Lautstärketasten
30. Zahlentasten (1 - 9, 0)
31. Langsamer Vorlauf/Langsamer Rücklauf (◀I, I▶)
32. Schneller Vorlauf/Schneller Rücklauf/Programmartenwahl (◀◀, ▶▶, - PTY +)
33. Pause-/Schritt-Taste (||)
34. Wiedergabe-Taste (▶)
35. Hauptmenütaste (TOP MENU)
36. Tuning/Richtungspfeiltasten (TUNE-, TUNE+, ▲, ▼, ◀, ▶)
37. Setup-Taste (SETUP)
38. Last-Memory-Taste (LAST MEMORY)
39. Blickwinkel-Taste (ANGLE)
40. Blickwinkel-Wiedergabe-Taste (A.REPLAY)
41. Hauptschalter (⏻/ON)
42. Einschlaf-Taste (SLEEP)

### Einlegen der Batterien

Legen Sie zwei "R6/AA"-Batterien (nicht im Lieferumfang enthalten) ein, wie in Abb. 3 dargestellt.

Hinweis:

Entnehmen Sie die Batterien, wenn die Fernbedienung länger als einen Monat nicht verwendet werden soll. Wenn Batterien im Gerät verbleiben, kann Batterieflüssigkeit austreten und das Gerät beschädigen.

### Reichweite der Fernbedienung (Abb. 4)

# SYSTEMEINRICHTUNG

## Beispiel für eine Lautsprecherverbindung

(Weitere Einzelheiten auf der nächsten Seite)

- A: Systemkabel (Großer DIN 13-Pin)
- B: Front-Lautsprecherkabel (grau/violett/rote Stecker)
- C: Center-Lautsprecherkabel (grüner Stecker)
- D: Surround-Lautsprecherkabel (weißer Stecker)

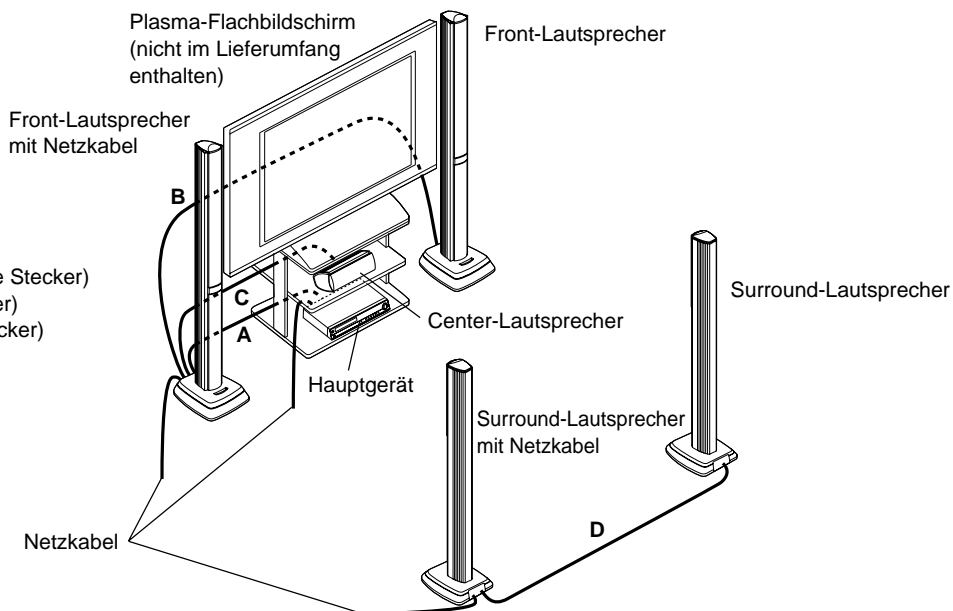

## Beispiel für die Aufstellung der Lautsprecher

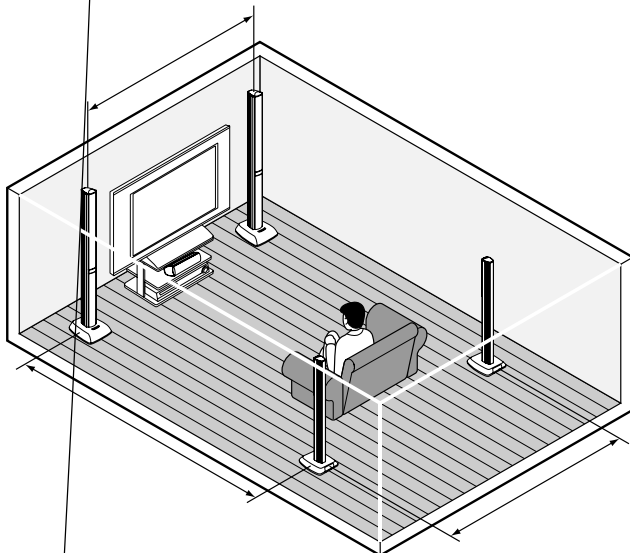

Um einen optimalen Surround-Sound-Effekt zu erzielen, sollten Front-, Center- und Surround-Lautsprecher ungefähr im selben Abstand zur Hörposition aufgestellt werden.

Wenn Sie die Lautsprecher wie in der Abbildung dargestellt aufstellen, erzielen Sie einen intensiveren Surround-Sound-Effekt. Es wird empfohlen, die Lautstärke der internen Lautsprecher des Fernsehgeräts herunter zu drehen.

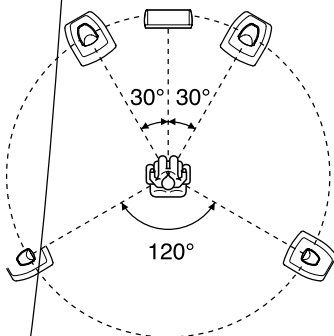

Schließen Sie das Netzkabel erst dann an eine Steckdose an, wenn alle Verbindungen hergestellt wurden.

### Verbindung des Geräts mit den Lautsprechern

Da die Anschlüsse der Lautsprecher und die Stecker der mitgelieferten Lautsprecherkabel farbkodiert sind, können Sie die Verbindungen entsprechend den Farben herstellen.

Die Front- und Surround-Lautsprecher können rechts oder links platziert werden.

#### A Verbinden Sie das Hauptgerät und den Front-Lautsprecher mit dem Netzkabel

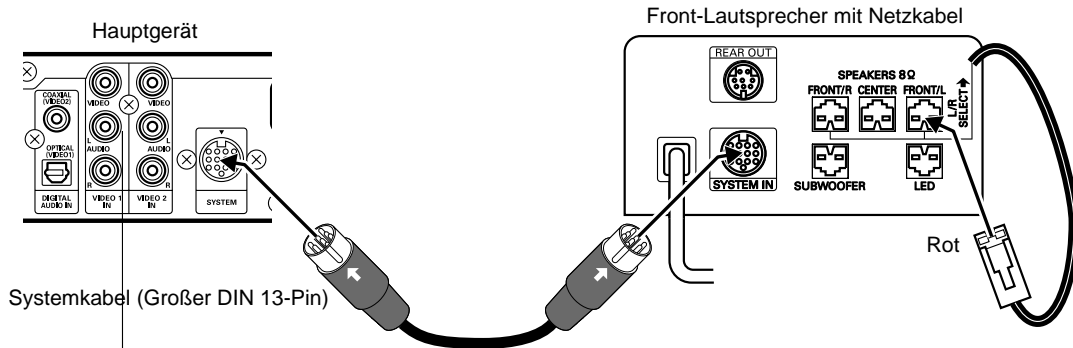

#### B Stellen Sie die Verbindung zwischen dem linken und rechten Front-Lautsprecher her

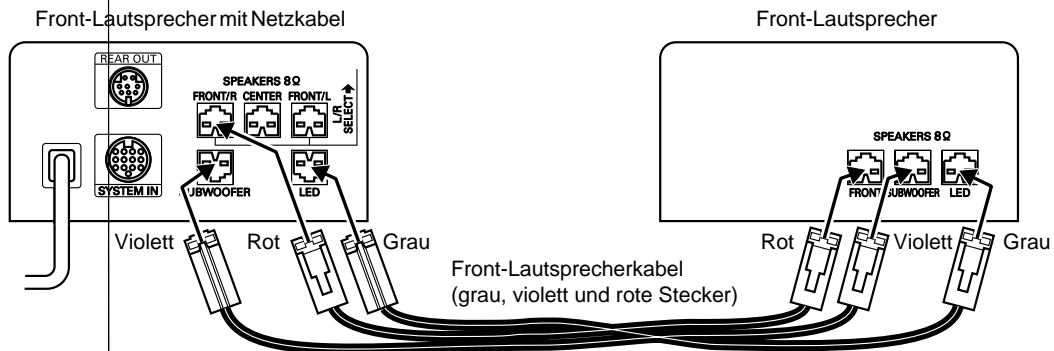

#### C Stellen Sie die Verbindung zwischen dem Center-Lautsprecher und dem Front-Lautsprecher mit dem Netzkabel her

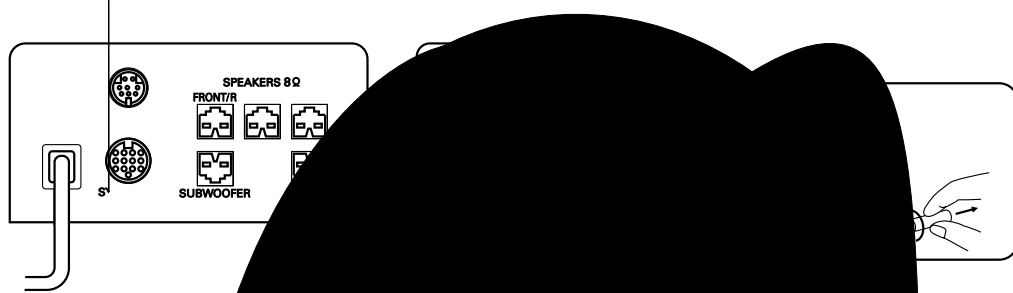

#### D Stellen Sie die Verbindung zwischen dem Surround-Lautsprecher und dem Front-Lautsprecher her

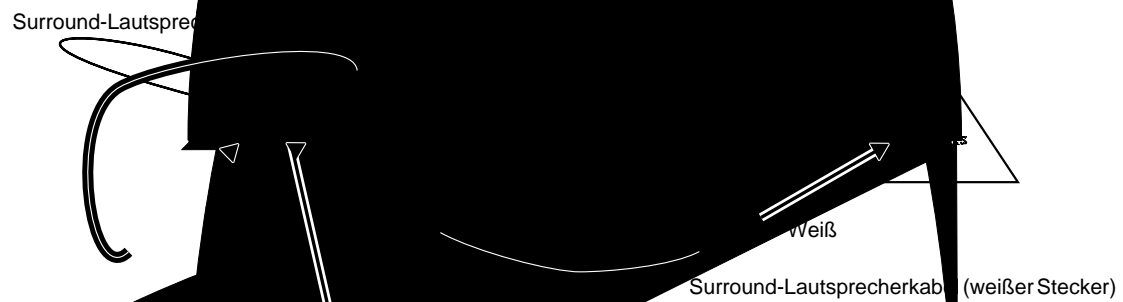

Verwendung anderer Lautsprecher... anderen Lautsprechern verwenden. Der Anschluss anderer Lautsprecher kann die

## Umkehrung der Lautsprecherpositionen

Es ist möglich, die Positionen der Front- und Surround-Lautsprecher, wie sie auf der vorangehenden Seite gezeigt wurde, umzukehren.

Wählen Sie unter Berücksichtigung der Verbindung der Netzkabel usw. die Aufstellung aus, die günstiger ist.

### Aufstellung der Front-Lautsprecher mit Netzkabel auf der rechten Seite

Front-Lautsprecher mit Netzkabel

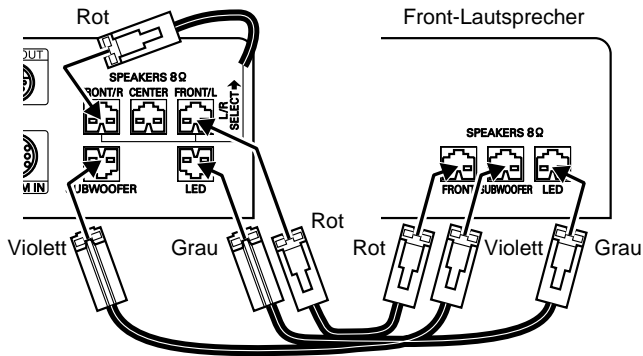

### Aufstellung der Surround-Lautsprecher mit Netzkabel auf der rechten Seite

Surround-Lautsprecher mit Netzkabel

Surround-Lautsprecher

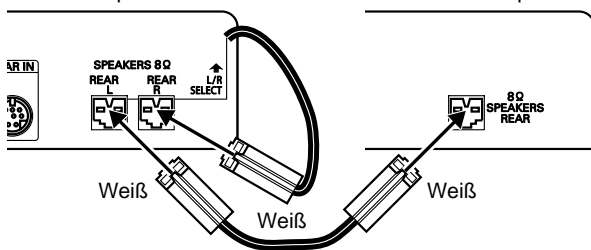

Die anderen Verbindungen entsprechen denen auf der vorangehenden Seite.

## Änderung der Frequenzeinstellung

Wenn bei der Verwendung der Surround-Lautsprecher im kabellosen Modus ein Rauschen (oder Klंगाusssetzer) zu hören sind, ändern Sie die Einstellung des Schalters CH SELECT auf der Rückseite des Front-Lautsprechers mit dem Netzkabel. Dies kann zur Verbesserung des Sounds führen.

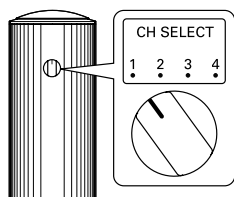

CH SELECT

- 1 (2,414 MHz)
- 2 (2,432 MHz)
- 3 (2,450 MHz)
- 4 (2,468 MHz)

## Über Surround-Lautsprecheranschlüsse

Da die Surround-Lautsprecher dieses Geräts kabellos sind, ist es unter normalen Bedingungen nicht notwendig, das Zusatz-Lautsprecherkabel zu verwenden.

Wenn bei der Verwendung der Surround-Lautsprecher im kabellosen Modus ein Rauschen zu hören ist, ändern Sie die Einstellung des Schalters CH SELECT auf der Rückseite des Front-Lautsprechers mit dem Netzkabel.

Wenn das Rauschen anhält, verbinden Sie unter zu Hilfenahme des mitgelieferten Zusatz-Lautsprecherkabels den Surround-Lautsprecher mit dem Netzkabel mit dem Front-Lautsprecher mit dem Netzkabel. In diesem Fall wird das Audiosignal über das Zusatz-Lautsprecherkabel an den Surround-Lautsprecher gesendet.

Front-Lautsprecher mit Netzkabel

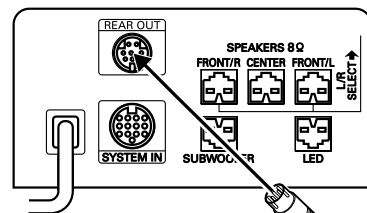

Surround-Lautsprecher mit Netzkabel

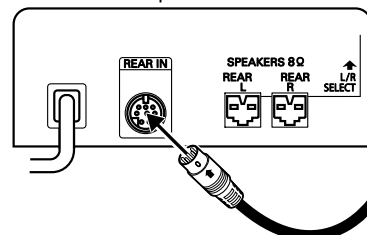

Zusatz-Lautsprecherkabel (Kleiner DIN 8-Pin)

## VERBINDUNG DES GERÄTS MIT EINEM ANDEREN GERÄT

- Passen Sie, nachdem alle Verbindungen hergestellt wurden, das Bildseitenformat des Fernsehgeräts an ("4:3 LB", "4:3 PS" und "16:9") (siehe Seite 20).
- Verwenden Sie die Anschlüsse COMPONENT VIDEO OUT, wenn Sie das Gerät mit einem Fernsehgerät verbinden, das mit dem Progressive Modus ausgerüstet ist und der NTSC-Norm entspricht. Sie können den Progressive-Modus auswählen (Auto/Video/Film) (siehe Seite 20).

### Seien Sie bei der Verbindung der Anschlüsse vorsichtig.

- **Schalten Sie den Strom des Geräts ab und ziehen Sie den Netzstecker aus der Steckdose, bevor Sie das Gerät mit einem anderen Gerät verbinden.**
- **Verbinden Sie das Gerät direkt mit einem Fernsehgerät. Wenn das Gerät über einen Videorekorder mit einem Fernsehgerät verbunden ist, können die Bilder durch die Copyright-Schutzfunktion gestört werden.**
- Lesen Sie die Bedienungsanleitung des Geräts sorgfältig durch, das angeschlossen werden soll.
- Bevor Sie das Netzkabel des Geräts ein- und ausstecken, schalten Sie das Fernsehgerät und alle anderen Gerät aus, die mit dem Gerät verbunden sind. Wird dies unterlassen, können die Lautsprecher beschädigt werden.
- Um das Videosignal eines Geräts zu übertragen, das mit dem Anschluss VIDEO 1 IN "VIDEO" (oder VIDEO 2 IN "VIDEO") verbunden ist, sollte das Fernsehgerät mit dem VIDEO OUT- oder EURO AV CONNECTOR RGB OUT/TV (AUDIO) IN-Anschluss verbunden sein. Das Videosignal, das über den Anschluss VIDEO 1 IN "VIDEO" (oder VIDEO 2 IN "VIDEO") kommt, wird nicht über die Anschlüsse S-VIDEO OUT oder COMPONENT VIDEO OUT gesendet.

### Verbinden Sie das Gerät mit einem Fernsehgerät.

#### Wenn Sie das Gerät mit einem Fernsehgerät verbinden, das einen VIDEO INPUT-Anschluss hat (Abb. 6).

Wenn Ihr Fernsehgerät über einen VIDEO INPUT-Anschluss verfügt, verbinden Sie das Gerät mit dem VIDEO INPUT-Anschluss.

#### Wenn Sie das Gerät mit einem Fernsehgerät verbinden, das einen EURO AV-Anschluss hat (Abb. 7).

Sie können eine qualitativ hochwertige Bildwiedergabe genießen. (Verbinden Sie das Videokabel nicht mit dem VIDEO OUT-Anschluss.) Wählen Sie in diesem Fall "VIDEO OUT SELECT: RGB" (Standard) unter der Einstellung "Änderung der Anzeige" aus (siehe Seite 20).

#### Wenn Sie das Gerät mit einem Fernsehgerät verbinden, das einen S-VIDEO INPUT-Anschluss hat (Abb. 8).

Sie können eine klarere Bildwiedergabe genießen. (Eine Verbindung mit dem VIDEO OUT-Anschluss ist nicht notwendig.)

#### Wenn Sie das Gerät mit einem Fernsehgerät verbinden, das einen COMPONENT VIDEO INPUT-Anschluss hat (Abb. 9).

(Nur für Fernsehgeräte, die der NTSC-Norm entsprechen.) Sie können eine qualitativ hochwertige Bildwiedergabe genießen. (Eine Verbindung mit dem VIDEO OUT- oder S-VIDEO OUT-Anschluss ist nicht notwendig.)

Wählen Sie in diesem Fall "VIDEO OUT SELECT: COMPONENT" unter der Einstellung "Änderung der Anzeige" aus (siehe Seite 20).

Es kann auch ein LCD-Videoprojektor angeschlossen werden, der der NTSC-Norm entspricht.

### Beispiel für die Verbindung mit einem anderen Gerät (Abb. 10)

### Verbindung mit dem analogen Audio-Ausgang eines anderen Geräts (Abb. 11)

Durch die Verbindung des analogen Audio-Ausgangs eines Audio-Geräts mit dem Gerät können Sie kräftigeren Sound über die Lautsprecher dieses Geräts genießen.

### Verbindung mit dem digitalen Audio-Ausgang eines anderen Geräts (Abb. 12)

Wenn Sie den digitalen Audioausgang (optisch/coaxial) eines MD-Spielers oder einer Spielekonsole mit diesem Gerät verbinden, können Sie 5.1-Kanal-Sound mit Surround-Sound-Effekt genießen.

#### Hinweis:

Wenn das Videosignal eines externen Geräts nicht eingespeist wird, ist es möglich, nur das digitale Audiosignal einzuspeisen, indem der Funktionsmodus des digitalen Audioeingangs geändert wird (siehe Seite 25).

### Kopfhörer anschließen

Verbinden Sie Stereo-Kopfhörer (nicht im Lieferumfang enthalten) mit dem PHONES-Anschluss, um den Sound zu kontrollieren oder um Dritte nicht zu stören. Die Verbindung zu den Lautsprechern wird automatisch getrennt, wenn Kopfhörer angeschlossen sind.

## ANTENNENANSCHLÜSSE

### Antennen (Abb. 13)

In Gegenden, die sich in der Nähe eines Senders befinden, reicht eine einfache Zimmerantenne zum Empfang von Rundfunkübertragungen aus. Verlegen Sie das Antennenkabel so gerade wie möglich und befestigen Sie es, während Sie einen Sender eingeschaltet haben, so, dass Störungen und Rauschen minimal sind.

In abgelegenen Gebieten oder in Gegenden, wo der Empfang durch Rauschen oder Verzerrungen gestört ist, sollte eine FM-Außenantenne (nicht im Lieferumfang enthalten) anstelle der einfachen Zimmerantenne angeschlossen werden. Bitten Sie Ihren Fachhändler um Rat.

#### AM-Rahmenantenne

Bauen Sie die Rahmenantenne wie in Abb. 14a gezeigt zusammen. Entrollen Sie das Antennenkabel und schließen Sie den Stecker dann an den AM ANT.-Anschluss an. Wenn Sie Schwierigkeiten beim Einstecken des Steckers haben, drehen Sie ihn und stecken Sie ihn erneut ein. Stellen Sie die Rahmenantenne in eine Position, in der der AM-Empfang am besten ist, oder montieren Sie die Antenne an einer Wand oder einer anderen Fläche, wie in Abb. 14b dargestellt.

#### Hinweis:

Damit die Störungen so gering wie möglich sind, verlegen Sie die Kabel der Lautsprecher, Stromversorgung und alle anderen Kabel nicht in der Nähe der Zimmer- oder Außenantenne und der AM-Rahmenantenne. Verlegen Sie die Antennenkabel nicht in der Nähe der Anlage.

### Hauptanschlüsse

#### (Hauptgerät, Front-Lautsprecher mit Netzkabel und Surround-Lautsprecher mit Netzkabel)

Schließen Sie das Netzkabel an eine Steckdose an, nachdem alle Verbindungen hergestellt wurden.

#### Hinweis:

Schließen Sie das Netzkabel erst dann an eine Steckdose an, wenn alle Verbindungen hergestellt wurden.

## BEISPIEL FÜR SYSTEMANSCHLÜSSE

### JCX-TS960, TV und Audio-Gerät (Abb. 15)

### JCX-TS960, TV und Videorekorder (Abb. 16)

### JCX-TS960, TV, Videorekorder und Audio-Gerät (Abb. 17)

### JCX-TS960, TV, Videorekorder, STB (Set Top Box) und Audio-Gerät (Abb. 18)



## ALLGEMEINER BETRIEB

Es kann entweder das Gerät oder die Fernbedienung zur Steuerung benutzt werden. Zu Ihrem Komfort beschränkt sich dieses Handbuch auf die Steuerung des Geräts mit Hilfe der Fernbedienung.

### Ein- und Ausschalten des Geräts

1. Drücken Sie den Hauptschalter auf der Rückseite des Surround-Lautsprechers.
2. Drücken Sie den  $\odot$ /ON-Schalter.  
Das Hauptgerät und der Surround-Lautsprecher werden eingeschaltet und das Display ist erleuchtet. Der Front-Lautsprecher wird automatisch eingeschaltet.
  - Auf dem Display erscheint die Anzeige "HELLO".
  - Es wird die Quelle ausgewählt, die vor dem Ausschalten des Geräts ausgewählt war.

1. Drücken Sie den  $\odot$ /ON-Schalter erneut, um das Hauptgerät und die Front-Lautsprecher auszuschalten. Auf dem Display erscheint die Anzeige "GOOD-BYE".
2. Drücken Sie den Hauptschalter auf der Rückseite des Surround-Lautsprechers.

### Wiedergabe sofort starten

Auch wenn das Gerät ausgeschaltet ist, wird durch das Drücken einer Taste die Wiedergabe oder der Radioempfang gestartet und das Gerät automatisch eingeschaltet.

#### Wiedergabe (wenn sich eine Disk im Gerät befindet)

Durch Drücken der Taste  $\blacktriangleright$  (Wiedergabe) wird die Wiedergabe gestartet.

#### Radioempfang

Durch Drücken der Taste TUNER wird der Radioempfang gestartet.

- Der Radioempfang erfolgt über den Radiosender, der vor dem Ausschalten des Geräts ausgewählt war.

#### Auswurf der Disk über die Betätigung einer Taste

Durch Drücken der Taste  $\blacktriangle$  öffnet sich die Disk-Schublade.

### Auswahl der gewünschten Quelle

Wählen Sie die gewünschte Quelle durch Drücken der Taste FUNCTION aus. Jedes Mal, wenn Sie die Taste drücken, ändert sich die Anzeige wie folgt:

DVD/CD  $\rightarrow$  TV  $\rightarrow$  VIDEO 1  $\rightarrow$  V1 OPT  $\rightarrow$  VIDEO 2  $\rightarrow$  V2 COAX  $\rightarrow$  FM TUNER  $\rightarrow$  AM TUNER  $\rightarrow$  DVD/CD ...

Hinweis:

- Wenn die Taste  $\blacktriangleright$  (Wiedergabe) oder TUNER gedrückt wird, wird die Auswahl der Quelle automatisch geändert.
- Wenn die Auswahl der Quelle geändert wird, stoppt die Wiedergabe der Disk automatisch.

### Anpassen der Lautstärke

Mit der Taste VOL "+" oder "-" passen Sie die Lautstärke an.

Immer wenn die VOL-Taste betätigt wird, erscheint der Lautstärkepegel (VOL 0 bis VOL MAX) im Display.

- Drehen Sie am Lautstärkeregler VOLUME, um die Lautstärke am Hauptgerät einzustellen.

### Vorübergehendes Abschalten des Tons

Drücken Sie die MUTE-Taste. "MUTE" blinkt auf dem Display. Wollen Sie die ursprüngliche Lautstärke wiederherstellen, drücken Sie die Taste erneut.

### Gewünschte Klangqualität einstellen

1. Wählen Sie durch Drücken der Taste SOUND einen Klangmodus aus.  
BASS  $\rightarrow$  TREBLE  $\rightarrow$  FLAT  $\rightarrow$  Rückkehr zur ursprünglichen Anzeige  $\rightarrow$  BASS ...
2. Drücken Sie die Taste  $\blacktriangleleft$  /  $\blacktriangleright$  oder ENTER.

Modus	Taste	Einstellung
BASS	$\blacktriangleleft$ / $\blacktriangleright$	-5 bis +5
TREBLE	$\blacktriangleleft$ / $\blacktriangleright$	-5 bis +5
FLAT	ENTER	BASS 0/TREBLE 0

- Um die Klangqualität "FLAT" einzustellen (die Anfangseinstellung), wählen Sie "FLAT" aus und drücken Sie die ENTER-Taste. Auf dem Display erscheint die Anzeige "- FLAT -".
3. Wiederholen Sie die Schritte 1 und 2, um eine andere Klangeinstellung auszuwählen.
  4. Drücken Sie die SOUND-Taste. Es erscheint wieder die Grundanzeige.

Hinweis:

Wenn während der Einstellung für ungefähr 10 Sekunden keine Taste betätigt wird, wird die Einstellung automatisch beendet.

### Verstärkung der Bässe

Drücken Sie die Taste BASS, um die gewünschte Bassverstärkung auszuwählen.

BOOST 1  $\rightarrow$  BOOST 2  $\rightarrow$  OFF  $\rightarrow$  NORMAL  $\rightarrow$  BOOST 1 ...

- Wenn Kopfhörer angeschlossen sind, wird die Einstellung durch Drücken der BASS-Taste nicht geändert. In diesem Fall erscheint "-BASS-" im Display.

### Auswahl eines Surround-Modus

Sie können ganz einfach den Surround-Sound-Effekt genießen, indem Sie den Surround-Modus entsprechend der wiederzugebenden Disk und der Situation auswählen.

Einzelheiten zum Surround-Modus finden Sie im Abschnitt "Über den Surround-Modus" auf der nächsten Seite.

Wählen Sie den gewünschten Modus durch Drücken der Taste SURROUND aus.

AUTO  $\rightarrow$   $\square\square$  PL II MOVIE  $\rightarrow$   $\square\square$  PL II MUSIC  $\rightarrow$   $\square\square$  PL DOLBY PL  $\rightarrow$  HALL  $\rightarrow$  STADIUM  $\rightarrow$  STUDIO  $\rightarrow$  THEATER  $\rightarrow$  CLUB  $\rightarrow$  2.1ch  $\rightarrow$  AUTO ...

Hinweis:

- Wenn während der Einstellung für ungefähr 4 Sekunden keine Taste betätigt wird, wird die Einstellung automatisch beendet.
- Abhängig von dem wiederzugebenden Audiosignal kann die Auswahl des Surround-Modus bereits feststehen oder eingeschränkt sein.

## Über den Surround-Modus

### Modus: AUTO

#### Funktion: DVD/CD, V1 OPT, V2 COAX

Das Gerät erfasst automatisch das Format des Audiosignals, das auf der Disk gespeichert ist und wählt den geeigneten Surround-Modus aus.

- Ist eine DVD oder ein externes digitales Audiosignal mit Dolby Digital 5.1-Kanal codiert, erscheint "D D" im Display und die Wiedergabe erfolgt mit Dolby Digital 5.1-Kanal-Surround Sound. Nicht alle DVDs sind im Dolby Digital 5.1-Kanal-Surround Sound codiert.
- Ist eine DVD oder ein externes digitales Audiosignal mit DTS codiert, erscheint "dts" im Display und die Wiedergabe erfolgt mit DTS-Surround Sound. Nicht alle DVDs sind im DTS-Surround Sound codiert.
- Ist eine DVD oder ein externes digitales Audiosignal mit Dolby Digital 2-Kanal oder mono codiert, erscheint "D PL II" im Display und die Wiedergabe erfolgt im Dolby Pro Logic II MOVIE-Modus.
- Ist eine DVD oder ein externes digitales Audiosignal mit 2-Kanal PCM (Stereo) codiert, erscheint "D PL II" im Display und die Wiedergabe erfolgt im Dolby Pro Logic II MUSIC-Modus.
- Wenn eine Video-CD oder Super-Video-CD eingelegt ist, erfolgt die Wiedergabe im Dolby Pro Logic II MOVIE-Modus. Wenn eine Musik-CD, MP3-Disk oder WMA-Disk eingelegt ist, erfolgt die Wiedergabe im Dolby Pro Logic II MUSIC-Modus.

#### Funktion: TV, VIDEO1, VIDEO2

Die Wiedergabe erfolgt im Dolby Pro Logic II MOVIE-Modus.

#### Funktion: FM TUNER

Die Wiedergabe erfolgt im Dolby Pro Logic II MUSIC-Modus.

#### Funktion: AM TUNER

Der Surround-Modus wird auf 2.1-Kanal eingestellt. Die Wiedergabe erfolgt nur über den rechten/linken Front-Lautsprecher und den Subwoofer.

### Modus: D PL II MOVIE

Die Wiedergabe erfolgt im Dolby Pro Logic II 5.1-Kanal-Surround-Modus. Wenn auf einer Disk das Audiosignal mit zwei Kanälen in einem Modus aufgezeichnet ist, der für die MOVIE-Wiedergabe geeignet ist, kann ein Pseudo-5.1-Kanal-Surround-Sound-Effekt (Widening, Aufweitung) erzeugt werden.

### Modus: D PL II MUSIC

Die Wiedergabe erfolgt im Dolby Pro Logic II 5.1-Kanal-Surround-Modus. Wenn auf einer Disk das Audiosignal in Stereoqualität in einem Modus aufgezeichnet ist, der für die MUSIC-Wiedergabe geeignet ist, kann ein Pseudo-5.1-Kanal-Surround-Sound-Effekt (Aufweitung) erzeugt werden.

### Modus: D PL DOLBY PL

Die Wiedergabe erfolgt im Dolby Pro Logic 5.1-Kanal-Surround-Modus. Dieser Modus ist geeignet für die Wiedergabe einer Disk, deren Audiosignal im konventionellen Dolby-Surround-Modus aufgezeichnet ist.

### Modus: HALL

Audiosignale, die mit 2 Kanälen (stereo) aufgezeichnet sind, werden mit einem Pseudo-5.1-Kanal-Surround-Sound-Effekt (Aufweitung) wiedergegeben. So entstehen Soundeffekte, die dem Hörer in einer Konzerthalle gleichen.

### Modus: STADIUM

Audiosignale, die mit 2 Kanälen (stereo) aufgezeichnet sind, werden mit einem Pseudo-5.1-Kanal-Surround-Sound-Effekt (Aufweitung) wiedergegeben. So entstehen realistische Soundeffekte, die dem Besuch eines Sportereignisses in einem Stadium gleichen.

### Modus: STUDIO

Audiosignale, die mit 2 Kanälen (stereo) aufgezeichnet sind, werden mit einem Pseudo-5.1-Kanal-Surround-Sound-Effekt (Aufweitung) wiedergegeben. So entstehen Soundeffekte, die dem Hörer in einem Aufnahmestudio gleichen.

### Modus: THEATER

Audiosignale, die mit 2 Kanälen (stereo) aufgezeichnet sind, werden mit einem Pseudo-5.1-Kanal-Surround-Sound-Effekt (Aufweitung) wiedergegeben. So entstehen natürliche Soundeffekte, die dem Hörer in einem Kino gleichen.

### Modus: CLUB

Audiosignale, die mit 2 Kanälen (stereo) aufgezeichnet sind, werden mit einem Pseudo-5.1-Kanal-Surround-Sound-Effekt (Aufweitung) wiedergegeben. So entstehen Soundeffekte, die dem Hörer in einem Club oder einer Diskothek gleichen.

### Modus: 2.1ch

Der Surround-Modus wird auf 2.1-Kanal eingestellt. Die Wiedergabe erfolgt nur über den rechten/linken Front-Lautsprecher und den Subwoofer.

#### Hinweis:

In den folgenden Fällen kann nur der Surround-Modus AUTO oder 2.1-Kanal ausgewählt werden.

- Bei einem externen digitalen Audiosignal, dessen Quelle LPCM 96 kHz ist.
- Bei einer DVD oder einem externen digitalen Audioeingang, dessen Audiosignal ein anderes als Dolby Digital 2-Kanal ist, oder im Fall einer DTS-Wiedergabe.

### Wenn Kopfhörer angeschlossen sind

#### Modus: AUTO, D PL II MOVIE, D PL II MUSIC, D PL DOLBY PL, HALL, STADIUM, STUDIO, THEATER, CLUB

Die Wiedergabe erfolgt im 2-Kanalmodus (Stereo) mit einem virtuellen Modus mit Surround-Sound-Effekt (Aufweitung). Wenn als Quelle AM TUNER ausgewählt ist, erfolgt die Wiedergabe im normalen 2-Kanalmodus (Stereo).

"VIRTUAL" blinkt auf dem Display.

### Modus: 2ch

Die Wiedergabe erfolgt im normalen 2-Kanalmodus (stereo).

## Anpassen des Surround-Sound-Effekts im Dolby Pro Logic II MUSIC-Modus

### Über den Dolby Pro Logic II MUSIC-Modus

#### PANO (Panorama-Modus):

Es ist möglich, das vordere Soundfeld nach rechts und links auszudehnen, sodass es die Surround-Lautsprecher erreicht. So wird ein umfassender Surround-Sound-Effekt erzielt.

#### C.WIDTH (Center-Weite):

Wenn das Center-Feld zu stark erscheint, kann es so angepasst werden, dass ein Klangfeld erzeugt wird, das für die Wiedergabe von Musik geeignet ist. Hierfür wird das Signal des Center-Kanals auf den rechten und linken Front-Kanal aufgeteilt. Das Signal des Center-Kanals kann in acht Schritten aufgeteilt werden: 0 (Ausgabe nur über den Center-Lautsprecher) bis 7 (Center-Kanalsignal wird nur über die Front-Lautsprecher ausgegeben).

#### DIMEN (Dimension):

Es ist möglich, die Lautstärkebalance der Front- und Rücklautsprecher innerhalb eines Bereichs von -3 bis +3 anzupassen. Wenn Sie das Klangfeld im Vorderbereich erhöhen möchten, verschieben Sie die Lautstärkebalance zur "+"-Seite. Wenn Sie das Klangfeld im Rückbereich erhöhen möchten, verschieben Sie die Lautstärkebalance zur "-"-Seite. Wenn der Surround-Sound-Effekt zu stark erscheint, verschieben Sie die Lautstärkebalance zur Vorderseite. Wenn der Surround-Sound-Effekt nicht ausreichend erscheint, verschieben Sie die Lautstärkebalance zur Rückseite.

1. Wählen Sie den Modus "D PL II MUSIC" durch Drücken der Taste SURROUND aus. "D PL II" und "MUSIC" werden im Display angezeigt.
2. Wählen Sie durch Drücken der Taste ▲ / ▼ einen Parameter aus.  
PANO ↔ C.WIDTH ↔ DIMEN ↔ PANO ...
3. Drücken Sie die Taste ◀ / ▶.  
Legen Sie durch Drücken der Taste ◀ / ▶ einen Parameter fest.

Modus: Level

PANO: "ON" oder "OFF"

C.WIDTH: 0 bis 7

DIMEN: -3 bis +3

4. Legen Sie die Parameter fest, indem Sie die Schritte 2 und 3 wiederholen.

## Nachtmodus einstellen

Wenn die Lautstärke niedrig eingestellt ist, zum Beispiel nachts, sind leise Geräusche einfacher zu hören, wenn der Nachtmodus auf "ON" geschaltet wird. Wenn Sie plötzliche und drastische Veränderungen der Lautstärke z.B. durch plötzliche Geräusche usw. vermeiden möchten, werden durch die Einstellung dieses Modus auf "ON" starke Änderungen der Lautstärke reduziert.

Drücken Sie die NIGHT-Taste.

Das Display leuchtet schwächer als normal. Im Display erscheint "NIGHT ON" und die Anzeige "NIGHT" in roten Buchstaben leuchtet auf.

Drücken Sie die Taste NIGHT erneut, um den Nachtmodus auf "OFF" zu schalten.

## Über die Anzeige Eingang-/Ausgangskanal (L, C, R, SW, LS, RS)

Die Eingangskanal- oder Ausgangskanalanzeige wird durch die Funktion oder das AudiosignalfORMAT gewechselt.

### Funktion: DVD/CD, V1 OPT, V2 COAX

AudiosignalfORMAT: Display-Modus

PCM: Zeigt den LautsprecherAusgabekanal an (Ausgabeanzeige)

Dolby Digital: Zeigt den Grundkanal an (Eingangsanzeige)

DTS: Zeigt den Grundkanal an (Eingangsanzeige)

MP3/WMA: Zeigt den LautsprecherAusgabekanal an (Ausgabeanzeige)

### Funktion: TV, VIDEO1, VIDEO2, FM TUNER, AM TUNER

AudiosignalfORMAT: Display-Modus

Analog: Zeigt den LautsprecherAusgabekanal an (Ausgabeanzeige)

Hinweis:

- Wenn im Ausgangsanzeigemodus Kopfhörer angeschlossen sind, sind nur "L" und "R" erleuchtet.
- Ausgang- und Eingangsanzeigemodi können nicht manuell gewechselt werden.
- Wenn im Eingabedisplay "SW" erscheint, ist der LFE-Kanal (Low Frequency Effect) in der Audioquelle enthalten.

## Helligkeit des Displays einstellen

Drücken Sie die Taste ON SCREEN auf der Fernbedienung, während Sie die Taste ■ am Gerät gedrückt halten.

NORMAL (Normal) → DARK (Dunkel)

## Verschließen der Disk-Schublade

Es ist möglich, die Disk-Schublade zu sperren, um einen Missbrauch durch Kinder zu verhindern.

Öffnen Sie die Disk-Schublade durch Drücken der ▲-Taste. Drücken und halten Sie die ▲-Taste am Gerät, bis im Display die Anzeige "LOCKED" erscheint.

Danach kann die Schublade nicht mehr durch Drücken der ▲-Taste geöffnet werden.

- Um die Schubladensperre aufzuheben, drücken und halten Sie die ▲-Taste am Gerät, bis im Display die Anzeige "UNLOCKED" erscheint.
- Wenn die ▲-Taste gedrückt wird während die Disk-Schublade gesperrt ist, erscheint "DISC TRAY LOCKED" auf dem Fernsehbildschirm und "LOCKED" im Display.

## Lautstärkebalance der Front-, Center- und Surround-Lautsprecher einstellen

Vor der Auslieferung wurde das Gerät auf eine Grundlautstärke eingestellt. Passen Sie die Lautstärke jedes Lautsprechers entsprechend der Raumgröße und der Aufstellung der Lautsprecher an, um einen kräftigeren Surround-Sound-Effekt zu erzielen.

Vorbereitung:

- Schalten Sie das Fernsehgerät ein und wählen Sie den Videoeingang, über den das Gerät angeschlossen ist.
- Wenn eine Disk wiedergegeben wird, drücken Sie die Taste ■ zweimal, um die Wiedergabe vollständig zu beenden.
- Entfernen Sie die Kopfhörer falls sie angeschlossen sind.

1. Wählen Sie "DVD/CD" durch Drücken der Taste FUNCTION aus.
2. Drücken Sie die TEST-Taste. Auf dem Fernseh-Bildschirm erscheint die Anzeige "TEST TONE".

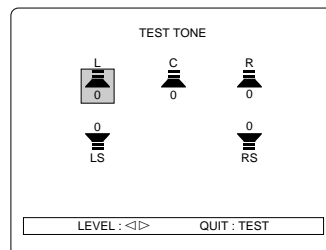

"L" blinkt und "FNTR 0" erscheint im Display.

Der Testton ist in der folgenden Reihenfolge aus den Lautsprechern zu hören. Die Anzeige ändert sich ungefähr alle 2 Sekunden.

Fernseh-Bildschirm (Display): Lautsprecher

L ([L] FNTR 0): Linker Front-Lautsprecher

C ([C] CENT 0): Center-Lautsprecher

R ([R] FNTR 0): Rechter Front-Lautsprecher

RS ([RS] SURR 0): Rechter Surround-Lautsprecher

LS ([LS] SURL 0): Linker Surround-Lautsprecher

3. Stellen Sie die Lautstärke des Testtons durch Drücken der Taste VOL "+" oder "-" ein.
4. Drücken Sie die Taste ◀/▶ während der Ton aus dem Lautsprecher zu hören ist, dessen Lautstärke eingestellt werden soll. Passen Sie an der Hörposition die Lautstärke so an, dass die Testtöne sich aus allen Lautsprechern gleich anhören. Der Pegel wird auf dem Fernseh-Bildschirm und dem Display angezeigt. Bereich:

L, R : -10 bis 0

C, RS, LS : -10 bis +10

Wiederholen Sie diesen Schritt wenn notwendig.

5. Drücken Sie die TEST-Taste. Die Anzeige "TEST TONE" verschwindet.

Hinweis:

Die Lautsprechereinstellung wird automatisch beendet, nachdem der Testzyklus fünf Mal durchlaufen wurde.

## Anpassen des Subwoofer-Pegels

- Entfernen Sie die Kopfhörer falls sie angeschlossen sind.

1. Drücken Sie die TRIM-Taste. "FNTR 0" erscheint auf dem Display.
2. Drücken Sie die Taste ENTER, um "SUBW 0" auszuwählen.
3. Drücken Sie die Taste ◀/▶, um die Lautstärke wie gewünscht einzustellen.

Bereich:

SUBW : -10 bis +10

4. Drücken Sie die TRIM-Taste. Die Lautsprecher- und Pegelanzeige erlischt.

Hinweis:

- Wenn der Subwoofer-Pegel eingestellt wird, wird kein Testton gesendet. Es empfiehlt sich, den Subwoofer-Pegel einzustellen, während Musik usw. wiedergegeben wird.
- Wenn während der Einstellung für ungefähr 15 Sekunden keine Taste betätigt wird, wird die Lautsprechereinstellung automatisch beendet.

## DISK-WIEDERGABE [DVD] [VCD] [CD]

### Wichtiger Hinweis:

- Bestimmte DVDs oder VCDs besitzen zusätzliche Funktionen, die in diesem Handbuch möglicherweise nicht erklärt werden. Dazu benötigen Sie unter Umständen andere Anleitungen. Befolgen Sie in diesem Fall die Anweisungen, die auf dem Bildschirm des Fernsehgeräts angezeigt werden oder auf der Schutzhülle der Disk aufgedruckt sind.
- Die Disk-Informationen haben bei den unterschiedlichen Einstellungen Vorrang.
- Es kann vorkommen, dass "⊗" auf dem Bildschirm erscheint. Dieses Symbol bedeutet, dass diese Funktion auf der Disk derzeit nicht zur Verfügung steht.
- In dieser Bedienungsanleitung sind die Bildschirmanweisungen auf Englisch wiedergegeben. Wenn Sie die Sprache geändert haben, befolgen Sie bitte die Bildschirmanweisungen in der gewählten Sprache.
- Die Abbildungen von Beispielen in diesem Handbuch können sich von der aktuellen Darstellung auf Ihrem Fernseher unterscheiden.
- Änderungen der Bildschirmanzeige aufgrund technischer Verbesserungen sind vorbehalten.

### Vorbereitung

- Schalten Sie das Gerät und das Fernsehgerät ein und wählen Sie den Videoeingang für dieses Gerät, während eine DVD oder VCD wiedergegeben wird.
- Wählen Sie die gewünschte Sprache für die Bildschirmmenüs aus. Sie können zwischen den folgenden Sprachen wählen:
  - Englisch (Einstellung ab Werk), Spanisch, Französisch, Deutsch, Italienisch, Portugiesisch, Japanisch und Chinesisch (Siehe "Einstellen der Sprache" auf Seite 19.)
- Wählen Sie entsprechend dem Fernsehgerät, das mit dem Gerät verbunden ist, einen Videosignal-Ausgangsmodus und ein Bildformat für die Wiedergabe (siehe Seiten 7, 20).

### Auswahl des Progressive-Modus (Nur bei NTSC-Disks)

#### Hinweis:

Haben Sie einen Fernseher, der nur die PAL-Norm oder NTSC-Signale nicht durch Vollbildübertragung darstellen kann, überspringen Sie diesen Abschnitt.

Überprüfen Sie bitte das Fernsehgerät und die Verbindung.

- Das Fernsehgerät entspricht der NTSC-Norm und verfügt über den Progressive-Modus.
- Die Anschlüsse COMPONENT VIDEO OUT des Geräts sind mit den Anschlüssen COMPONENT VIDEO INPUT des Fernsehgeräts verbunden.

Wählen Sie die Einstellung "Änderung der Anzeige" wie folgt (siehe Seite 20).

1. Wählen Sie "VIDEO OUT SELECT: COMPONENT" aus.
2. Wählen Sie "NTSC DISC: NTSC PROGRESSIVE" aus.
3. Wählen Sie, wenn gewünscht, "PROGRESSIVE MODE" aus.

### Wiedergabe

1. Drücken Sie die **▲**-Taste. Die Disk-Schublade wird geöffnet. Auf dem Display erscheint die Anzeige "OPEN". Auf dem Bildschirm des Fernsehgeräts erscheint die Anzeige "OPEN" und "SANYO".
2. Legen Sie eine Disk in die Disk-Schublade ein. Legen Sie die Disk sorgfältig mit der Aufnahmeoberfläche nach unten ein (Abb. 19).
3. Drücken Sie die Taste **▶** (Wiedergabe). Die Disk-Schublade wird automatisch geschlossen. Auf dem Bildschirm des Fernsehgeräts erscheint die Anzeige "CLOSE", "READING" und "**▶**" und die Wiedergabe wird gestartet.

Beispiel: DVD

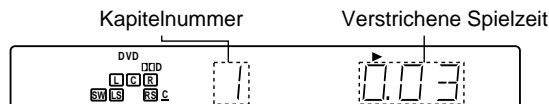

- Wenn die Disk mit der Aufnahmeoberfläche nach oben eingelegt wurde oder wenn die Disk stark verkratzt ist, erscheint die Anzeige "NO PLAY" auf dem Bildschirm des Fernsehgeräts. Legen Sie in diesem Fall die Disk richtig herum ein oder wechseln Sie die Disk.

### Wenn ein Disk-Menü erscheint

Es kann vorkommen, dass ein Menü erscheint, wenn eine DVD abgespielt wird. Wählen Sie in diesem Fall über die Tasten **▲/▼/◀/▶** den gewünschten Menüpunkt aus und drücken Sie die ENTER-Taste.

Es kann auch vorkommen, dass ein Menü erscheint, wenn eine VCD abgespielt wird.

#### Hinweis:

- Berühren Sie die Disk nicht, während sie sich bewegt.
- Legen Sie nur Disks in die Disk-Schublade. Fremdkörper können das Gerät beschädigen.
- Legen Sie immer nur eine Disk in die Schublade ein.
- Benutzen Sie die Taste **▲**, um die Schublade zu öffnen oder zu schließen. Schieben Sie die Schublade nicht mit der Hand zu.

### Wiedergabe anhalten

Drücken Sie die **■**-Taste.

### Starten der Wiedergabe an dem Punkt, an dem sie beendet wurde (Resume-Funktion)

Wenn die **■**-Taste während der Wiedergabe einmal gedrückt wird, wird "RESUME **■**" angezeigt.

Wenn die **▶** (Wiedergabe)-Taste gedrückt wird, beginnt die Wiedergabe an dem Punkt, an dem sie zuvor angehalten wurde.

### Wiedergabe vollständig beenden

Drücken Sie die **■**-Taste zweimal. Die Wiedergabe wird vollständig angehalten. Wenn die **▶** (Wiedergabe)-Taste gedrückt wird, beginnt die Wiedergabe am Anfang der Disk.

### Auswerfen der Disk

Drücken Sie die **▲**-Taste. Entnehmen Sie die Disk, nachdem sich die Schublade vollständig geöffnet hat.

Drücken Sie die **▲**-Taste erneut, um die Schublade zu schließen.

### Zu einer bestimmten Wiedergabeposition wechseln (Abb. 20)

#### Vorwärts springen

Drücken Sie während der Wiedergabe die Taste **▶▶**.

Die Wiedergabe beginnt am Anfang des nächsten Kapitels oder des nächsten Titels.

#### Rückwärts springen

Drücken Sie während der Wiedergabe die Taste **◀◀**.

Die Wiedergabe beginnt am Anfang des Kapitels oder des Titels, der gerade wiedergegeben wird. Wenn die Taste erneut gedrückt wird, beginnt die Wiedergabe am Anfang des vorherigen Kapitels oder Titels.

## VERSCHIEDENE WIEDERGABEFUNKTIONEN

Es kann vorkommen, dass "⊘" auf dem Bildschirm erscheint. Dieses Symbol bedeutet, dass diese Funktion auf der Disk derzeit nicht zur Verfügung steht.

### Vornehmen einer Auswahl im DVD-Menü [DVD]

1. Drücken Sie die MENU-Taste. Auf dem Bildschirm erscheint das DVD-Menü.
2. Drücken Sie die Tasten ▲/▼/◀/▶, um das gewünschte Menü auszuwählen.  
Bei einigen DVDs kann die Auswahl über die Zifferntasten vorgenommen werden.
3. Drücken Sie die ENTER-Taste. Die gewünschte Auswahl wird ausgeführt oder es wird das nächste Menü angezeigt.  
Nehmen Sie nach Wunsch Einstellungen vor, indem Sie die Schritte 2 und 3 wiederholen.

### Vornehmen einer Auswahl im Hauptmenü [DVD]

1. Drücken Sie die Taste TOP MENU. Auf dem Bildschirm erscheint das Hauptmenü.
2. Drücken Sie die Tasten ▲/▼/◀/▶, um den gewünschten Titel auszuwählen.  
Bei einigen DVDs kann die Auswahl über die Zifferntasten vorgenommen werden.
3. Drücken Sie die ENTER-Taste. Die Wiedergabe des ausgewählten Titels beginnt.

Hinweis:

Die Auswahl einer Menüfunktion hängt von der verwendeten DVD ab und ist bei einigen DVDs unter Umständen nicht möglich.

### Vornehmen einer Auswahl im VCD-Menü [VCD]

Wenn eine VCD (Video-CD oder Super Video-CD) mit Playback Control (PBC)-Funktion wiedergegeben wird, erscheint das Menü automatisch. Betätigen Sie die Tasten entsprechend dem Menü.

Abhängig von der VCD können sich die Funktionen unterscheiden. Lesen Sie die Gebrauchsanweisung der VCD.

1. Legen Sie eine VCD mit Playback Control-Funktion ein. Auf dem Bildschirm erscheint das Menü.
2. Wählen Sie den gewünschten Titel durch Drücken der Zifferntasten aus.
3. Drücken Sie die ENTER-Taste. Die Wiedergabe des ausgewählten Titels beginnt. Wenn ein anderes Menü erscheint, treffen Sie die Auswahl entsprechend der Menüanzeige.

Drücken Sie während der Wiedergabe die Taste RETURN, um zum Menübildschirm zurückzukehren.

### Wiedergabe einer VCD ohne Verwendung des Menübildschirms [VCD]

Hinweis:

Wenn im Display die Anzeige "PBC" erscheint, drücken Sie zweimal die Taste ■. Die Anzeige "PBC" erlischt.

1. Geben Sie die Nummer des gewünschten Titels über die Zifferntasten ein, wenn die Wiedergabe vollständig beendet ist.  
Sie können auch eine Auswahl vornehmen, indem Sie wiederholt die Taste ◀◀ oder ▶▶ betätigen.
2. Drücken Sie die Taste ENTER oder ▶ (Wiedergabe). Die Wiedergabe des ausgewählten Titels beginnt.

Um zum Menübildschirm zurückzukehren (PBC-Wiedergabe), stoppen Sie die Wiedergabe vollständig, indem Sie die Taste ■ zweimal drücken, und drücken Sie dann die Taste ▶ (Wiedergabe).

### Titelsuche [DVD]

1. Drücken Sie einmal die Taste SEARCH MODE.  
Beispiel:

TITLE SEARCH \_ \_ \_

2. Geben Sie über die Zifferntasten die Nummer des gewünschten Titels ein.  
Beispiel: Um den Titel Nr. 12 auszuwählen, drücken Sie erst "1" und dann "2".
3. Drücken Sie die Taste ENTER oder ▶ (Wiedergabe). Die Wiedergabe beginnt mit dem ausgewählten Titel.

### Kapitelsuche [DVD]

1. Drücken Sie während der Wiedergabe zweimal die Taste SEARCH MODE.  
Beispiel:

CHAPTER SEARCH \_ \_ \_

2. Geben Sie über die Zifferntasten die gewünschte Kapitelnummer ein.
3. Drücken Sie die Taste ENTER oder ▶ (Wiedergabe). Die Wiedergabe beginnt mit dem ausgewählten Kapitel.

Hinweis:

- Drücken Sie die Taste CLEAR, um während der Einstellung eine Korrektur vorzunehmen. So wird die auf dem Bildschirm angezeigte Zahl gelöscht.
- Um die Einstellung abzubrechen, drücken Sie die Taste SEARCH MODE ein- bis dreimal, um die Anzeige zu löschen.

### Zeitsuche [DVD] [VCD] [CD]

Hinweis:

Bei VCDs: Wenn im Display die Anzeige "PBC" erscheint, drücken Sie zweimal die Taste ■.

1. Drücken Sie während der Wiedergabe einer DVD die Taste SEARCH MODE dreimal. Drücken Sie während der Wiedergabe einer VCD oder CD die Taste SEARCH MODE einmal.  
Beispiel:

TIME SEARCH \_ : \_ : \_

2. Geben Sie über die Zifferntasten die gewünschte Zeit ein.  
Beispiel: 1 Stunde 4 Minuten 8 Sekunden  
Drücken Sie "1" → "0" → "4" → "0" → "8".  
Beispiel: 35 Minuten 46 Sekunden  
Drücken Sie "3" → "5" → "4" → "6".
3. Drücken Sie die Taste ENTER oder ▶ (Wiedergabe). Die Wiedergabe beginnt bei der ausgewählten Zeitposition.

### Titelsuche [VCD] [CD]

1. Geben Sie über die Zifferntasten die Nummer des gewünschten Titels ein.  
Beispiel: Um den Titel Nr. 15 auszuwählen, drücken Sie erst "1" und dann "5".
2. Drücken Sie die Taste ENTER oder ▶ (Wiedergabe). Die Wiedergabe beginnt mit dem ausgewählten Titel.

### Standbild [DVD] [VCD]/Pause [CD]

Drücken Sie während der Wiedergabe die Taste II. "II" wird auf dem Fernseh Bildschirm und Display angezeigt. Drücken Sie die Taste ▶ (Wiedergabe), um zur normalen Wiedergabe zurückzukehren.

### Einzelbild-Wiedergabe [DVD] [VCD]

Drücken Sie im Standbild-Modus die Taste II.  
Jedes Mal, wenn Sie die Taste drücken, erscheint "II ▶" auf dem Fernseh Bildschirm und das nächste Einzelbild wird angezeigt.  
Drücken Sie die Taste ▶ (Wiedergabe), um zur normalen Wiedergabe zurückzukehren.

## Schnelle Wiedergabe [DVD] [VCD] [CD]

Drücken Sie während der Wiedergabe oder im Standbild-Modus die Taste **▶▶** oder **◀◀**.

**Schneller Vorlauf:** Taste **▶▶**

[DVD] [VCD]

FF1 **▶▶** → FF2 **▶▶** → FF3 **▶▶** → FF1 **▶▶** ...

[CD]

FF1 **▶▶** → FF2 **▶▶** → FF1 **▶▶** ...

**Schneller Rücklauf:** Taste **◀◀**

[DVD] [VCD]

FR1 **◀◀** → FR2 **◀◀** → FR3 **◀◀** → FR1 **◀◀** ...

[CD]

FR1 **◀◀** → FR2 **◀◀** → FR1 **◀◀** ...

Drücken Sie die Taste **▶** (Wiedergabe), um zur normalen Wiedergabe zurückzukehren.

## Wiedergabe in Zeitlupe [DVD] [VCD]

Drücken Sie während der Wiedergabe oder im Standbild-Modus die Taste **▶** oder **◀**.

**Zeitlupe vorwärts:** Taste **▶** [DVD] [VCD]

SF1 **▶** → SF2 **▶** → SF3 **▶** → SF1 **▶** ...

**Zeitlupe rückwärts:** Taste **◀**

SR1 **◀** → SR2 **◀** → SR3 **◀** → SR1 **◀** ...

Drücken Sie die Taste **▶** (Wiedergabe), um zur normalen Wiedergabe zurückzukehren.

Hinweis:

- Im Standbild-Modus (Pause), während der Einzelbildwiedergabe und der Zeitlupenwiedergabe ist der Ton stumm geschaltet.
- Bei einer DVD oder VCD ist der Ton während der schnellen Wiedergabe stumm geschaltet.

## Wiederholung [DVD] [VCD] [CD]

Es ist möglich, die gesamte Disk, einen Titel oder ein Kapitel zu wiederholen.

Hinweis:

Bei VCDs: Wenn im Display die Anzeige "PBC" erscheint, drücken Sie zweimal die Taste **■**, um die Anzeige auszuschalten.

Drücken Sie während der Wiedergabe die Taste REPEAT, um einen Wiederholungsmodus auszuwählen.

Jedes Mal, wenn Sie die Taste drücken, ändert sich die Art der Wiederholung wie folgt:

[DVD]

Fernsehbildschirm (Display): Funktion

 CHAPTER (REPEAT 1): Wiederholung des aktuellen Kapitels

 TITLE (REPEAT ALL): Wiederholung des aktuellen Titels

OFF (Keine): Normaler Wiedergabemodus

[VCD] [CD]

Fernsehbildschirm (Display): Funktion



 TRACK (REPEAT 1): Wiederholung des aktuellen Titels

 DISC (REPEAT ALL): Wiederholung aller Titel

OFF (Keine): Normaler Wiedergabemodus

Um zur normalen Wiedergabe zurückzukehren wählen Sie "OFF" durch Drücken der Taste REPEAT aus.

## Wiederholung eines bestimmten Abschnitts [DVD] [VCD] [CD] (Abb. 21)

1. Drücken Sie zu Beginn des Abschnitts, den Sie wiederholen möchten, die Taste A-B REP (Punkt A). Auf dem Bildschirm erscheint " A -".
2. Drücken Sie am Ende des Abschnitts, den Sie wiederholen möchten, die Taste A-B REP (Punkt B). Auf dem Bildschirm erscheint " A - B".

Der ausgewählte Abschnitt (zwischen den Punkten A und B) wird wiederholt abgespielt.

Um zur normalen Wiedergabe zurückzukehren wählen Sie "OFF" durch Drücken der Taste A-B REP aus.

## Zufallswiedergabe [VCD] [CD]

Hinweis:

Bei VCDs: Wenn im Display die Anzeige "PBC" erscheint, drücken Sie zweimal die Taste **■**, um die Anzeige auszuschalten.

Drücken Sie die Taste RANDOM/RDS.

Auf dem Fernsehbildschirm erscheint die Anzeige "RANDOM PLAY". Im Display erscheint die Anzeige "RDM" und die Titel werden nach dem Zufallsprinzip wiedergegeben.

Drücken Sie erneut die Taste RANDOM/RDS, um die Zufallswiedergabe zu beenden.

Die Zufallswiedergabe wird gestoppt. Die Wiedergabe erfolgt wieder im normalen Modus.

Hinweis:

- Wenn während der Zufallswiedergabe die Taste CLEAR gedrückt wird, erscheint auf dem Fernsehbildschirm die Anzeige "OFF", die Zufallswiedergabe wird beendet und die Wiedergabe erfolgt wieder im normalen Modus.

## Wiederholung Zufallswiedergabe [VCD] [CD]

Drücken Sie die Taste REPEAT während der Zufallswiedergabe, um einen Wiederholungsmodus auszuwählen.

Fernsehbildschirm (Display): Funktion

 TRACK (REPEAT 1): Wiederholung des aktuellen Titels

 RANDOM (REPEAT ALL): Alle Titel werden willkürlich wiederholt.

OFF (Keine): Normaler Wiedergabemodus

## Programmierte Wiedergabe [VCD] [CD]

Es ist möglich, Titel auszuwählen und sie in der gewünschten Reihenfolge abzuspielen. Es können bis zu 32 Titel programmiert werden.

Hinweis:

Bei VCDs: Wenn im Display die Anzeige "PBC" erscheint, drücken Sie zweimal die Taste ■, um die Anzeige auszuschalten.

1. Drücken Sie im Stopp-Modus die Taste PROG.  
Auf dem Fernsehbildschirm erscheint die Anzeige "PROGRAM".  
"PGM" blinkt im Display.
2. Geben Sie über die Zifferntasten die Nummern der gewünschten Titel ein.  
Beispiel: Um Titel Nr. 21 auszuwählen, drücken Sie "2" und dann "1".  
Um Titel Nr. 3 auszuwählen, drücken Sie "3".

PROGRAM			
All Clear	Clear	No. 1	Track 3
No. : Tr.	No. : Tr.	No. : Tr.	No. : Tr.
1 : --	9 : --	17 : --	25 : --
2 : --	10 : --	18 : --	26 : --
3 : --	11 : --	19 : --	27 : --
4 : --	12 : --	20 : --	28 : --
5 : --	13 : --	21 : --	29 : --
6 : --	14 : --	22 : --	30 : --
7 : --	15 : --	23 : --	31 : --
8 : --	16 : --	24 : --	32 : --

- Wählen Sie die Titelnnummer durch Drücken der Zifferntasten erneut aus, um während der Programmierung eine Korrektur vorzunehmen.
  - Sie können die Titelnnummer auch über die Taste ▲/▼ auswählen.
3. Drücken Sie die ENTER-Taste.  
Die nächste Programmnummer wird ausgewählt.
  4. Wiederholen Sie die Schritte 2 und 3, um die Titel in der gewünschten Reihenfolge auszuwählen.  
Drücken Sie die Taste PROG, um die Programmierung abzubrechen.
  5. Drücken Sie die Taste ► (Wiedergabe), während die Anzeige "PROGRAM" angezeigt wird.  
Die Anzeige "PGM" im Display leuchtet weiterhin und die ausgewählten Titel werden in der programmierten Reihenfolge abgespielt.

Hinweis:

- Es ist möglich, das Programm nach der Beendigung erneut wiederzugeben, da das Programm so lange gespeichert bleibt, bis die Disk-Schublade geöffnet/geschlossen wird.

## Normale oder programmierte Wiedergabe auswählen [VCD] [CD]

### Normale Wiedergabe

Drücken Sie die Taste ► (Wiedergabe).

### Programmierte Wiedergabe

Drücken Sie die Taste PROG, um den Bildschirm "PROGRAM" anzuzeigen und drücken Sie dann die Taste ► (Wiedergabe).

## Programmierung ändern [VCD] [CD]

1. Drücken Sie im Stopp-Modus die Taste PROG.  
Auf dem Fernsehbildschirm erscheint die Anzeige "PROGRAM".
2. Drücken Sie die Taste ◀/▶, um "PROGRAM No." auszuwählen.
3. Drücken Sie die Taste ▲/▼, um die Nummer des Programms auszuwählen, das geändert werden soll.
4. Drücken Sie die Taste ◀/▶, um "Track" auszuwählen.
5. Geben Sie über die Zifferntasten die Nummern der gewünschten Titel ein.
6. Drücken Sie die ENTER-Taste.

## Programmierung löschen [VCD] [CD]

### Alle Programme löschen

1. Drücken Sie im Stopp-Modus die Taste PROG.  
Auf dem Fernsehbildschirm erscheint die Anzeige "PROGRAM".
2. Drücken Sie die Taste ◀/▶, um "All clear" auszuwählen.
3. Drücken Sie die ENTER-Taste.  
Alle Programme werden gelöscht.
4. Drücken Sie die PROG-Taste.  
Die Anzeige "PROGRAM" erlischt.

### Programmierung einzeln löschen

1. Drücken Sie im Stopp-Modus die Taste PROG.  
Auf dem Fernsehbildschirm erscheint die Anzeige "PROGRAM".
2. Drücken Sie die Taste ◀/▶, um "PROGRAM No." auszuwählen.
3. Drücken Sie die Taste ▲/▼, um die Nummer des Programms auszuwählen, das gelöscht werden soll.
4. Drücken Sie die Taste ◀/▶, um "Clear" auszuwählen.
5. Drücken Sie die ENTER-Taste.  
Das ausgewählte Programm wird gelöscht und das nächste Programm nach vorne verschoben.
6. Wiederholen Sie die Schritte 2 bis 5.
7. Drücken Sie die PROG-Taste.  
Die Anzeige "PROGRAM" erlischt.

## Programmierte Wiedergabe wiederholen [VCD] [CD]

Drücken Sie die Taste REPEAT während der programmierten Wiedergabe, um einen Wiederholungsmodus auszuwählen.

Fernsehbildschirm (Display): Funktion

↶ TRACK (REPEAT 1): Wiederholung des aktuellen programmierten Titels

↶ PROGRAM (REPEAT ALL): Wiederholung aller programmierten Titel

OFF (Keine): Normaler Wiedergabemodus

Hinweis:

- Wenn während der programmierten Wiedergabe die Taste CLEAR gedrückt wird, erscheint auf dem Fernsehbildschirm die Anzeige "OFF", die programmierte Wiedergabe wird beendet und die Wiedergabe erfolgt wieder im normalen Modus. Die Programmierung wird aber nicht gelöscht.
- Die Programmierung wird gelöscht, wenn die Disk-Schublade geöffnet/geschlossen wird.
- Wenn während der wiederholten programmierten Wiedergabe die Taste CLEAR gedrückt wird, wird die Wiederholungsfunktion beendet.

## Disk-Informationen überprüfen [DVD] [VCD] [CD]

- Drücken Sie während der Wiedergabe die Taste ON SCREEN.  
Beispiel: DVD

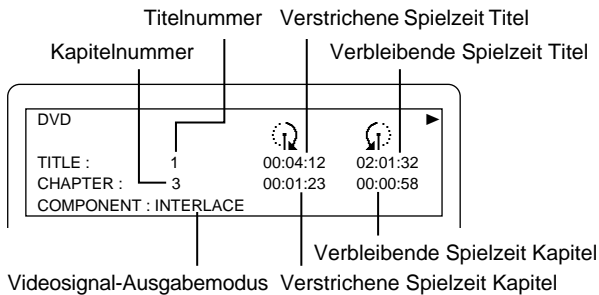

Beispiel: VCD (während PBC-Wiedergabe)

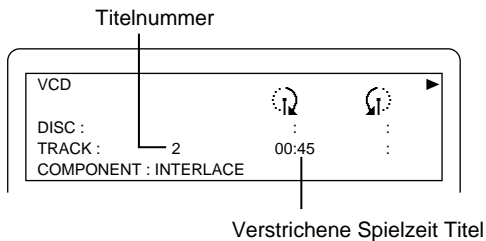

Beispiel: VCD (bei der Wiedergabe ohne PBC-Funktion)

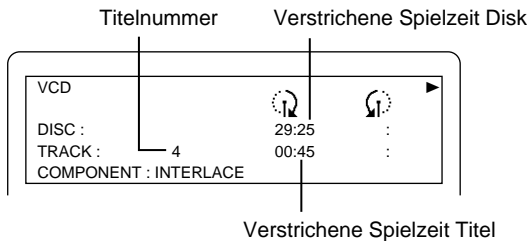

Beispiel: CD

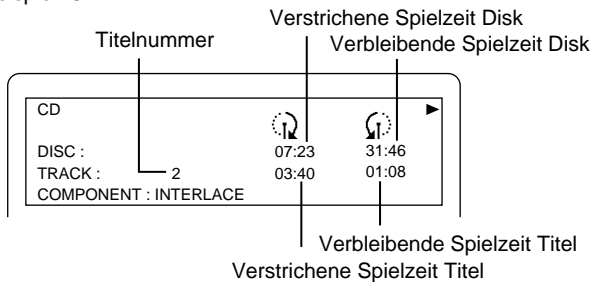

- Drücken Sie während der Wiedergabe einer DVD erneut die Taste ON SCREEN.

Beispiel: DVD

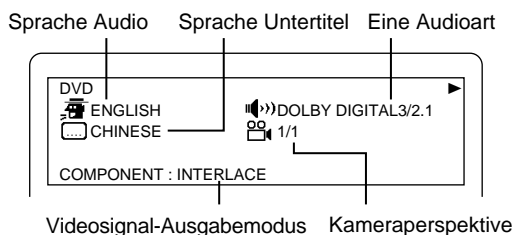

Drücken Sie die Taste ON SCREEN erneut, um die Anzeige auf den Bildschirm zu löschen.

## Wiedergabe an dem Punkt starten, an dem sie beendet wurde [DVD]

Indem Sie den Punkt speichern, an dem Sie die Wiedergabe gestoppt haben, ist es möglich, die Wiedergabe der Disk wieder an diesem Punkt zu starten, auch wenn das Gerät ausgeschaltet oder die Disk-Schublade geöffnet/geschlossen wurde. (Wiedergabe vom letzten Speicherpunkt an.)

- Drücken Sie während der Wiedergabe die Taste LAST MEMORY. Die Anzeige "LAST MEMO ■" erscheint auf dem Fernsehbildschirm und die Wiedergabe stoppt. "L.M.-STOP" erscheint im Display.
- Drücken Sie die Taste ▲, um die Disk auszuwerfen oder drücken Sie die Taste ⏻/ON, um das Gerät auszuschalten.
- Legen Sie die Disk ein, für die der letzte Haltepunkt gespeichert wurde, oder drücken Sie die Taste ⏻/ON, um das Gerät einzuschalten. Der Bildschirm "LAST MEMORY PLAY?" erscheint.
  - Bei einigen Disks kann es notwendig sein, die Taste ► (Wiedergabe) zu drücken.

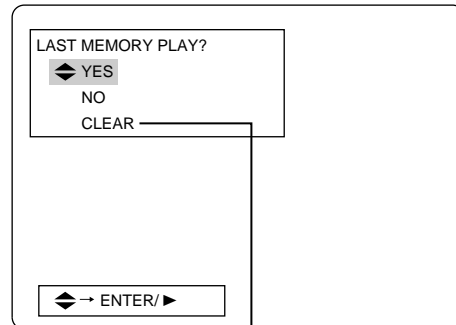

Der Speicher wird gelöscht.

- Drücken Sie die Taste ENTER oder ► (Wiedergabe). Wenn "YES" ausgewählt wird, beginnt die Wiedergabe an dem Punkt, an dem Sie sie zuletzt beendet haben. Die Daten des Haltepunktes werden nach der Wiedergabe ab diesem Punkt gelöscht.

Hinweis:

- Die Wiedergabe ab dem letzten Haltepunkt kann für bis zu fünf Disks gespeichert werden.
- Die Wiedergabe ab dem letzten Haltepunkt ist bei einigen Disks möglicherweise nicht verfügbar.
- Im Gegensatz zu der Resume-Funktion werden die Daten des Haltepunktes nicht gelöscht, wenn die Disk entnommen wird. Wenn der letzte Haltepunkt für mehr als fünf Disks gespeichert wird, werden die Haltepunkt-Daten in chronologischer Reihenfolge gelöscht.
- Der letzte Haltepunkt kann pro Disk nur für eine Position gespeichert werden.



## Auswahl einer bestimmten Kameraperspektive [DVD] (Abb. 22)

Bei einigen DVDs (Multi-Angle) ist es möglich, für bestimmte Szenen, die gleichzeitig mit mehreren Kameras aufgenommen wurden, die gewünschte Kameraperspektive auszuwählen.

Drücken Sie während der Wiedergabe die Taste ANGLE.

Jedes Mal, wenn die Taste gedrückt wird, wird die Wahl der Kameraperspektive geändert.

Beispiel:

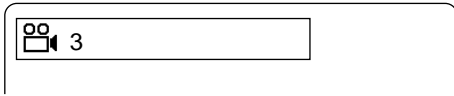

## Wiederholung mit Auswahl der Kameraperspektive [DVD]

Drücken Sie die Taste A.REPLAY während der Multi-Angle-Wiedergabe. Das Gerät springt zu der Szene zurück, die ungefähr 10 Sekunden zuvor abgespielt wurde, und wählt für die Wiedergabe die nächste Kameraperspektive aus. Jedes Mal, wenn die Taste gedrückt wird, wird die Wahl der Kameraperspektive geändert.

## Auswahl Bildmodus [DVD] [VCD] [CD]

Wählen Sie durch Drücken der Taste PICTURE MODE einen Bildmodus aus.

Jedes Mal, wenn Sie die Taste drücken, ändert sich die Art des Bildmodus wie folgt:

STANDARD → CINEMA 1 → CINEMA 2 → STANDARD ...

STANDARD: Standard-Bildmodus

CINEMA 1: Der Bildkontrast wird betont. Dadurch werden die Bildfarben im Ganzen dunkler. Sie erzielen ein scharf umrissenes Bild.

CINEMA 2: Der Bildkontrast wird aufgeweicht. Dadurch werden die Bildfarben im Ganzen heller. Wählen Sie diesen Modus, wenn es zu auffälligem Rauschen kommt.

## Auswahl einer Untertitel-Sprache [DVD]

Einige DVDs enthalten Untertitel in mehreren Sprachen. Diese Untertitel können während der Wiedergabe auf dem Fernsehbildschirm dargestellt werden. Wenn die DVD über Untertitel in mehreren Sprachen verfügt, können Sie die gewünschte Sprache für die Untertitel auswählen. Es ist auch möglich, die Anzeige der Untertitel ein-/auszuschalten.

1. Drücken Sie während der Wiedergabe oder im Standbild-Modus die Taste SUBTITLE.

Die aktuelle Einstellung für die Untertitel wird angezeigt.

Beispiel:

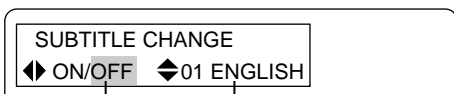

Aktuell ausgewählte Untertitelsprache

Aktuell ausgewählte Untertitelanzeige

2. Um die Untertitelanzeige ein-/auszuschalten, wählen Sie durch Drücken der Taste ◀/▶ "ON" oder "OFF" aus.

ON: Untertitel anzeigen

OFF: Keine Untertitel anzeigen

Wenn die Sprachauswahl für die Untertitel geändert werden soll, wählen Sie durch Drücken der Taste ▲/▼ die gewünschte Sprache aus.

Drücken Sie die Taste SUBTITLE erneut, um die Einstellung zu beenden.

Hinweis:

- Wenn das Gerät ein-/ausgeschaltet oder die Disk-Schublade geöffnet/geschlossen wird, wird die Auswahl der Untertitelsprache gelöscht und die ursprüngliche Einstellung wird wiederhergestellt.

## Auswahl der Synchronsprache einer DVD [DVD] (Abb. 23)

Auf einigen DVDs ist der Film in mehreren Sprachen gespeichert. Bei einer solchen DVD können Sie die gewünschte Sprache auswählen.

Drücken Sie während der Wiedergabe oder im Standbild-Modus die Taste AUDIO.

Jedes Mal, wenn die Taste gedrückt wird, wird die Wahl der Sprache geändert.

Beispiel:

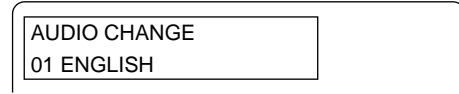

- Die Anzeige "dts" erscheint im Display, wenn eine Audiospur ausgewählt wird, die im DTS-Modus aufgezeichnet wurde.

Hinweis:

- Die Änderung der Synchronsprache kann nur bei einer Disk vorgenommen werden, auf der mehrere Synchronsprachen aufgezeichnet sind.
- Bei einigen DVDs ist es eventuell nicht möglich, die Synchronsprache zu ändern, obwohl die entsprechende Sprache auf der DVD aufgezeichnet ist.
- Wenn das Gerät ausgeschaltet oder die Disk ausgeworfen wird, wird die ursprüngliche Synchronsprache wiederhergestellt.

## Auswahl der Synchronsprache einer VCD oder CD [VCD] [CD]

Bei einigen Video-CDs, Super Video-CDs oder Musik-CDs ist es möglich, durch Änderung der Audiokanalauswahl z.B. die Singstimme stumm zu stellen und nur die Begleitung abzuspielen, um ein Lied als Karaoke zu singen.

Drücken Sie während der Wiedergabe oder im Standbild-Modus (Pause) die Taste AUDIO.

Jedes Mal, wenn Sie die Taste drücken, ändert sich die Auswahl des Audiokanals wie folgt:

Beispiel: Video-CD oder Musik-CD

Fernsehbildschirm (Display): Funktion

STEREO (Keiner): Linker und rechter Kanal

LEFT MONO (L): Nur linker Kanal

RIGHT MONO (R): Nur rechter Kanal

Beispiel: Super Video-CD (wenn es zwei Audio-Datenspuren gibt)

Fernsehbildschirm (Display): Funktion

1 STEREO, 2 STEREO (Keiner): Linker und rechter Kanal

1 LEFT MONO, 2 LEFT MONO (L): Nur linker Kanal

1 RIGHT MONO, 2 RIGHT MONO (R): Nur rechter Kanal

- Die Anzahl der Kanäle, die ausgewählt werden können, hängt von der Anzahl der Audio-Datenspuren ab, die auf der Disk gespeichert sind.

Hinweis:

Wenn das Gerät ausgeschaltet, die Auswahl der Quelle geändert oder die Disk ausgetauscht wird, wird "STEREO" oder "1 STEREO" wiederhergestellt.

## WIEDERGABE VON MP3-/WMA-CDs [DATA]

Dieses Gerät kann MP3- oder WMA (Windows Media Audio)-Musikdateien wiedergeben, die auf Daten-CDs gespeichert wurden (CD-R, CD-RW, usw.).

### Über die Wiedergabe von MP3-/WMA-Dateien

- Die Disk muss der ISO-Norm 9660 Stufe 1 entsprechen.
- Dieses Gerät kann nicht für Packet Writing Software, Joliet, Romeo oder HFS ausgelegt.
- Wenn auf einer CD sowohl Audio-Tracks als auch MP3-/WMA-Dateien gespeichert sind, werden nur die Audio-Tracks wiedergegeben.
- Abhängig von der Dateistruktur kann es 60 Sekunden oder länger dauern, bis das Gerät die MP3-/WMA-Dateien gelesen hat.
- Um eine hohe Klangqualität zu erzielen, empfiehlt es sich, die Daten mit einer Abtastfrequenz von 44,1 kHz und einer Bitrate von 128 kbps oder mehr zu speichern.
- Nur wenn ein Datei- oder Verzeichnisname aus alphanumerischen Halbzeichen und “\_” (Unterstrich) bestehen, werden bis zu acht Zeichen des Namens wie sie sind angezeigt. Andere Buchstaben und Zeichen werden nicht normal angezeigt.
- Dieses Gerät kann bis zu 671 Dateien (8.3-Format) oder 767 Verzeichnisse (8 Zeichen) erkennen. Dateien, die über diese Beschränkungen hinausgehen, können nicht abgespielt werden. Das Gerät kann bis zu 8 Ebenen einer Verzeichnisstruktur anzeigen.
- Bei einigen MP3-/WMA-CDs werden die Titel möglicherweise nicht in der aufgezeichneten Reihenfolge abgespielt. Abhängig von den Aufzeichnungsbedingungen kann es bei einigen MP3-/WMA-CDs zu Aussetzern kommen oder sie werden gar nicht abgespielt.
- Dieses Gerät ist für MP3-ID-Tags der Version 1 ausgelegt und kann bis zu 30 Zeichen anzeigen. Es können nur alphanumerische Halbzeichen angezeigt werden. Abhängig von der Codierungssoftware werden möglicherweise nicht alle Zeichen richtig angezeigt.
- Abhängig von der Codierungssoftware, die verwendet wurde, um eine MP3-/WMA-Disk zu erstellen, kann es vor, nach oder während der Wiedergabe eines Musiktitels zu Rauschen kommen oder das Stück wird gar nicht abgespielt. Wir können die Codierungssoftware, den Codierungsvorgang usw. nicht abdecken, die mit dem Betrieb eines PCs verbunden sind.
- Abhängig von den Aufzeichnungsbedingungen können einige MP3-/WMA-CDs möglicherweise nicht wiedergegeben werden.

#### <MP3>

- Es können MP3-Dateien mit der Erweiterung “.mp3” oder “.MP3” abgespielt werden.
- Abtastfrequenz und Bitrate von MP3-Dateien
  - 44,1 kHz, 48 kHz, 64 kbps – 320 kbps (konstante Bitrate oder variable Bitrate)
- Das Gerät entspricht nur dem MPEG Audio Layer 3.

#### <WMA>

- Es können WMA-Dateien mit der Erweiterung “.wma” oder “.WMA” abgespielt werden.
- Abtastfrequenz und Bitrate von WMA-Dateien
  - 32 kHz, 44,1 kHz, 48 kHz, 48 kbps oder höher
- WMA-Dateiversionen 7, 8 und 9
  - WMA9 Professional-Dateien, WMA9 Lossless-Dateien oder DRM (Urheberschutz)-Dateien können nicht abgespielt werden.
- Stellen Sie sicher, dass die Copyright-Funktion ausgeschaltet ist, wenn Sie eine WMA-Disk erstellen.

## Wiedergabe von MP3-/WMA-CDs

1. Drücken Sie die Taste ▲. Die Disk-Schublade wird geöffnet.
2. Legen Sie eine Disk in die Disk-Schublade ein.
3. Drücken Sie die Taste ▲. Die Disk-Schublade wird geschlossen. “MP3” oder “WMA” und die Anzeige “ROOT” erscheinen im Display. Die Liste der Musikdateien/Verzeichnisse des ersten Verzeichnisses erscheint auf dem Fernsehbildschirm. Beispiel:

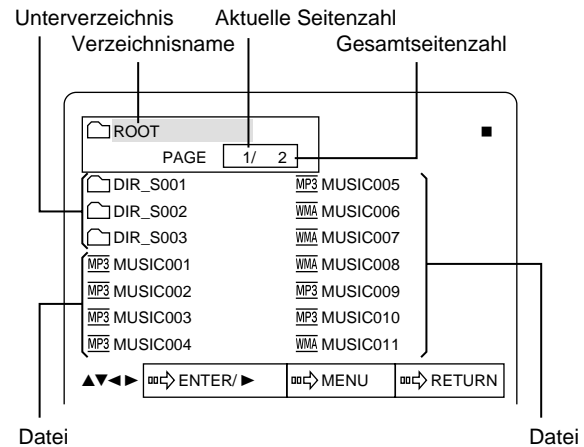

4. Drücken Sie die Tasten ▲/▼/◀/▶, um die gewünschte Datei oder das Verzeichnis auszuwählen.
  - Jedes Mal, wenn die Taste gedrückt wird, bewegt sich das hervorgehobene Feld zur Auswahl einer Datei oder eines Unterverzeichnisses innerhalb des Verzeichnisses.
  - Wenn eine Datei in dem Verzeichnis oder Unterverzeichnis ausgewählt werden soll, wählen Sie das gewünschte Unterverzeichnis aus und drücken Sie dann die ENTER-Taste, um den Inhalt des Unterverzeichnisses anzuzeigen.
  - Drücken Sie die Taste RETURN, um zum vorherigen Verzeichnisbildschirm zurückzukehren.
  - Drücken Sie die MENU-Taste, um zum Datei-/Verzeichnislistenbildschirm des ersten Verzeichnisses zurückzukehren.
5. Drücken Sie die Taste ENTER oder ▶ (Wiedergabe). Die ausgewählte Datei oder alle Dateien im ausgewählten Verzeichnis werden abgespielt. Danach werden alle nachfolgenden Musikdateien nacheinander abgespielt.
  - “MP3” oder “WMA” erscheint im Display.
  - “▶” erscheint und der Name der Datei, die gerade wiedergegeben wird, wird auf dem Fernsehbildschirm hervorgehoben.

Beispiel:

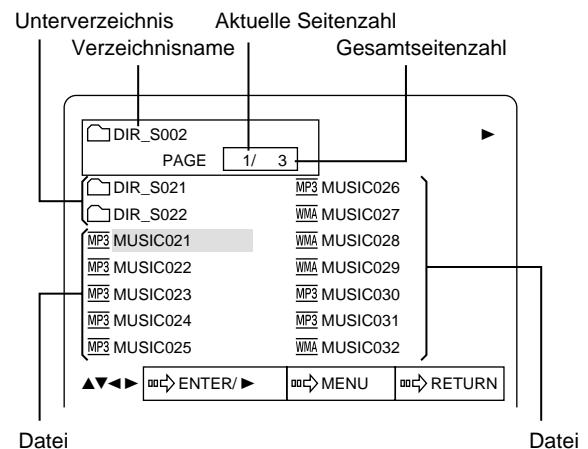

## Wiedergabe anhalten

Drücken Sie die Taste ■.

## Pause

Drücken Sie während der Wiedergabe die Taste ■■.

Drücken Sie die Taste ► (Wiedergabe) oder ■■, um zur normalen Wiedergabe zurückzukehren.

## Datei überspringen

Drücken Sie die Taste ◀◀ oder ▶▶.

Hinweis:

- Wenn die Taste ◀◀ gedrückt wird, während eine Datei abgespielt wird, beginnt die Wiedergabe am Anfang der Datei.
- Der schnelle Rücklauf und der schnelle Vorlauf sind nicht verfügbar.
- Dateien können nur innerhalb des gleichen Verzeichnisses übersprungen werden.

## Wiedergabe wiederholen

Drücken Sie während der Wiedergabe die Taste REPEAT, um einen Wiederholungsmodus auszuwählen.

Jedes Mal, wenn Sie die Taste drücken, ändert sich die Art der Wiederholung wie folgt:

---

Fernsehbildschirm (Display): Funktion

↶ FILE (REPEAT 1): Wiederholung der aktuellen Datei

↶ DIRECTORY (REPEAT ALL): Wiederholung aller Dateien in dem Verzeichnis, das abgespielt wird.

OFF (Keine): Normaler Wiedergabemodus

Um zur normalen Wiedergabe zurückzukehren wählen Sie "OFF" durch Drücken der Taste REPEAT aus.

Hinweis:

Wenn die Taste CLEAR während der wiederholten Wiedergabe gedrückt wird, wird diese abgebrochen und es wird wieder der normale Wiedergabemodus ausgewählt.

## Anzeige der Dateiinformationen

Wenn eine Datei Musikinformationen enthält, ist es möglich, die Dateiinformationen (Dateiname, Tag-Informationen usw.) anzuzeigen.

Drücken Sie während der Wiedergabe oder im Pause-Modus die Taste ON SCREEN.

Der Dateiname, die verstrichene Spielzeit und die Tag-Informationen (TITLE/ARTIST/ALBUM) werden auf dem Fernsehbildschirm angezeigt. Beispiel:

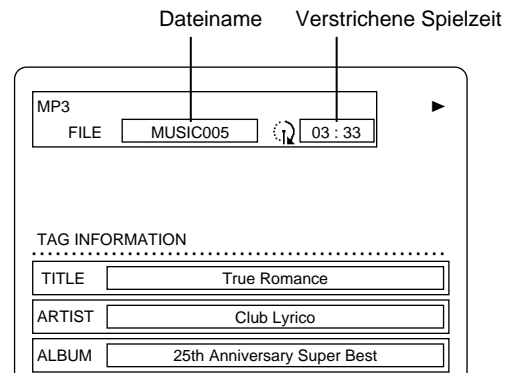

Drücken Sie die Taste ON SCREEN erneut, um die Anzeige auf den Bildschirm zu löschen.

Hinweis:

Dateiname und Tag-Informationen werden nur dann richtig angezeigt, wenn sie aus alphanumerischen Halbzeichen bestehen. Andere Zeichen werden für die Anzeige durch ein "?" (Fragezeichen) ersetzt.

# ÄNDERUNG DER GRUNDEINSTELLUNG [DVD]

Die Disk-Informationen haben bei den unterschiedlichen Einstellungen Vorrang.

## Vorbereitungen:

Wählen Sie "DVD/CD" durch Drücken der Taste FUNCTION aus. Führen Sie die folgenden Schritte durch, wenn eine Disk abgespielt wird und nachdem Sie durch zweimaliges Drücken der Taste ■ die Wiedergabe vollständig angehalten haben.

## Änderung der Spracheinstellung

Wählen Sie die Sprache aus, die für die Bildschirmanzeige, Audio, Untertitel und das DVD-Menü verwendet wird.

1. Drücken Sie im Stopp-Modus die Taste SETUP. Der Bildschirm "SETUP MENU" erscheint.

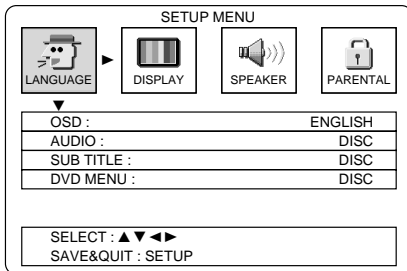

2. Drücken Sie die Tasten ◀/▶, um "LANGUAGE" auszuwählen. Das Sprachen-Untermenü erscheint.
3. Drücken Sie die Tasten ▲/▼, um das Element auszuwählen, das Sie ändern möchten.

Beispiel: Auswahl von "SUB TITLE"

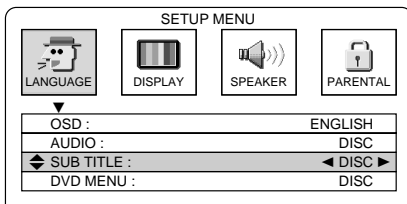

4. Drücken Sie die Tasten ◀/▶, um die gewünschte Sprache auszuwählen. Die ausgewählte Sprache wird angezeigt. [Beispiel: ENGLISH]

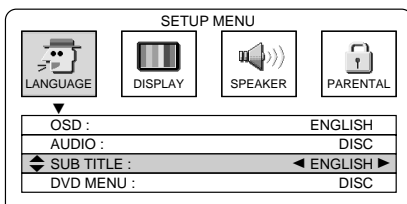

Punkt:

Auswählbare Sprachen

OSD:

ENGLISH ↔ ESPAÑOL ↔ FRANÇAIS ↔ DEUTSCH ↔ ITALIANO ↔ PORTUGUES ↔ 日本語 ↔ 中文 ↔ ENGLISH ...

AUDIO/SUBTITLE/DVD MENU:

DISC ↔ ENGLISH ↔ SPANISH ↔ FRENCH ↔ GERMAN ↔ ITALIAN ↔ PORTUGUESE ↔ JAPANESE ↔ CHINESE ↔ OTHERS ↔ DISC ....

- Wenn "DISC" ausgewählt wird, wird die Voreinstellungssprache einer Disk ausgewählt. Wenn "OTHERS" ausgewählt ist, wird die gewünschte Sprache durch die Eingabe des entsprechenden Sprachcodes ausgewählt.

5. Drücken Sie die SETUP-Taste. Der Bildschirm "SETUP MENU" verschwindet.

Hinweis:

Wenn die ausgewählte Sprache auf der Disk nicht gespeichert ist, wird eine der Sprachen verwendet, die auf der Disk aufgezeichnet sind.

Hinweis:

- In dieser Bedienungsanleitung sind die Bildschirmanweisungen auf Englisch wiedergegeben. Wenn Sie die Sprache geändert haben, befolgen Sie bitte die Bildschirmanweisungen in der gewählten Sprache.
- Änderungen der Bildschirmanzeige aufgrund technischer Verbesserungen sind vorbehalten.

## Auswahl anderer Sprachen

Wenn eine Sprache ausgewählt werden soll, die nicht im Menü angezeigt ist, geben Sie den entsprechenden vierstelligen Sprachcode ein.

1. Wählen Sie "OTHERS" aus, indem Sie Schritt 4 von oben durchführen. Das Feld für den Sprachcode erscheint.
2. Geben Sie den entsprechenden Sprachcode ein, indem Sie die Zifferntasten drücken. Schlagen Sie den Sprachcode für die Eingabe in der LISTE DER SPRACHCODES (siehe Seite 23) nach. Drücken Sie die Taste CLEAR und geben Sie den Sprachcode erneut ein, um die Eingabe zu korrigieren.
3. Drücken Sie die ENTER-Taste. Die eingegebene Sprache wird ausgewählt.
4. Drücken Sie die SETUP-Taste. Der Bildschirm "SETUP MENU" verschwindet.

## Änderung der Anzeige

1. Drücken Sie im Stopp-Modus die Taste SETUP. Der Bildschirm "SETUP MENU" erscheint.

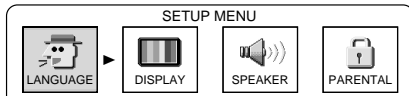

2. Drücken Sie die Tasten ◀ / ▶, um "DISPLAY" auszuwählen. Das Anzeigen-Untermenü erscheint.

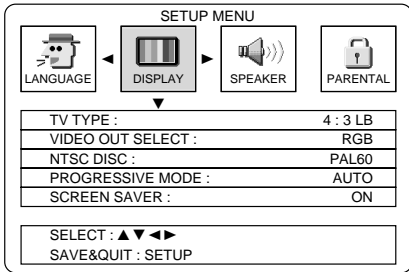

3. Drücken Sie die Tasten ▲ / ▼, um das Element auszuwählen, das Sie ändern möchten.

Beispiel: Auswahl von "TV TYPE"

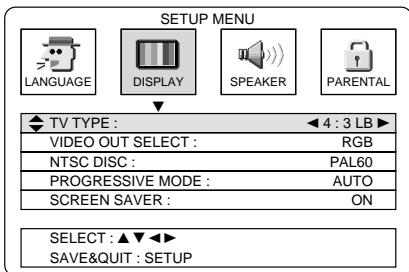

4. Drücken Sie die Tasten ◀ / ▶, um den gewünschten Modus auszuwählen.

Beispiel: Auswahl von "TV TYPE: 16:9"

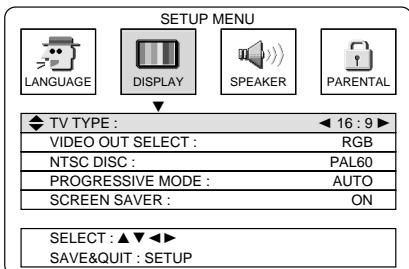

5. Drücken Sie die SETUP-Taste. Der Bildschirm "SETUP MENU" verschwindet.

### TV TYPE (TV-TYP):

Wählen Sie die passende Einstellung für das Bildformat des Fernsehers aus, der mit dem Gerät verbunden ist.

#### 4:3 LB (Letterbox):

Wählen Sie diese Option, wenn ein herkömmliches Fernsehgerät angeschlossen ist. Wenn eine DVD im Breitbildformat wiedergegeben wird, erscheint oben und unten auf dem Bildschirm ein schwarzer Streifen (Abb. 24).

#### 4:3 PS (Panscan):

Wählen Sie diese Option, wenn ein herkömmliches Fernsehgerät angeschlossen ist. Wenn eine DVD im Breitbildformat wiedergegeben wird, werden die Bilder zugeschnitten, damit sie auf den Bildschirm Ihres Fernsehgeräts passen. Die seitlichen Bildkanten links und rechts werden abgeschnitten (Abb. 25).

#### 16:9

Wählen Sie diese Option, wenn ein Fernsehgerät im Breitbildformat angeschlossen ist. Wiedergabe in der Größe "FULL" (Abb. 26). (Zusätzlich ist es notwendig, auch den Breitbildfernseher auf das Format "FULL" einzustellen.)

Hinweis:

- Die Bildschirmgröße kann abhängig von der verwendeten DVD unterschiedlich sein.
- Wenn Sie bei der Wiedergabe einer DVD im Breitbildformat die Größe "16:9" wählen, um nicht die schwarzen Streifen auf dem Bildschirm zu sehen, kann das Bild unter Umständen leicht verzerrt wiedergegeben werden.
- Bei manchen DVDs bleiben die schwarzen Streifen auch bei der Wiedergabe im "4:3 PS"-Modus auf dem Bildschirm sichtbar.

### VIDEO OUT SELECT (AUSWAHL VIDEOAUSGANG):

Wählen Sie den Videoausgang aus.

RGB: Anschluss EURO AV CONNECTOR RGB OUT/TV (AUDIO) IN  
COMPONENT: Anschluss COMPONENT VIDEO OUT

### NTSC DISC (NTSC-DISK):

Wählen Sie das gewünschte Format für das Videoausgangssignal aus, wenn Sie NTSC-Disks abspielen.

VIDEO OUT SELECT: RGB

PAL60 → NTSC INTERLACE (Interlace)

VIDEO OUT SELECT: COMPONENT

PAL60 → NTSC INTERLACE (Interlace) ← NTSC PROGRESSIVE (Progressive)

Hinweis:

- Wählen Sie "PAL60" aus, wenn Ihr Fernsehgerät nicht der NTSC-Norm entspricht.
- Überprüfen Sie das Fernsehgerät und die Verbindung, bevor Sie "NTSC PROGRESSIVE" auswählen.
  - Das Fernsehgerät entspricht der NTSC-Norm und verfügt über den Progressive-Modus.
  - Die Anschlüsse COMPONENT VIDEO OUT des Geräts sind mit den Anschlüssen COMPONENT VIDEO INPUT des Fernsehgeräts verbunden.
- Stellen Sie den Ausgangsmodus für das progressive Signal wie unten gezeigt ein, nachdem Sie "NTSC PROGRESSIVE" ausgewählt haben.

### PROGRESSIVE MODE (PROGRESSIVE-MODUS):

#### AUTO

Die normale DVD besteht aus einer Videoquelle oder eine Filmquelle. In diesem Modus identifiziert das Gerät automatisch eine Video- oder Filmquelle und sendet die entsprechenden Videosignale. Sie sollten im Allgemeinen diesen Modus auswählen.

#### VIDEO

Der Begriff Videoquelle bedeutet, dass Fernsehprogramme (30 Bilder und 60 Felder pro Sekunde) wie Fernseh- und Animationsfilme umgewandelt und auf einer DVD gespeichert werden. Dieser Modus wird ausgewählt, wenn die aufgezeichneten Videosignale vom Typ Videoquelle sind.

#### FILM

Der Begriff Filmquelle bedeutet, dass Filme (24 Bilder pro Sekunde) umgewandelt und auf einer DVD gespeichert werden. Dieser Modus wird ausgewählt, wenn die aufgezeichneten Videosignale vom Typ Filmquelle sind.

Hinweis:

Wenn das Bild flackert, wenn der Modus "AUTO" ausgewählt ist, wählen Sie den Modus "VIDEO" oder "FILM" aus.

### SCREEN SAVER (BILDSCHIRMSCHONER):

Wenn über längere Zeit das gleiche Bild auf dem Fernsehbildschirm angezeigt wird, kann sich das Bild in den Bildschirm einbrennen. Um dieses Einbrennen zu verhindern, wird der Bildschirmschoner verwendet. Hierbei wird ein sich bewegendes Videobild auf dem Fernsehbildschirm angezeigt, wenn ein Bild auf dem Bildschirm für 5 Minuten oder länger angehalten oder im Standbild-Modus (Pause) angezeigt wird.

Wählen Sie "ON" oder "OFF" aus.

## Audioeinstellungen

Abhängig von der Position der Lautsprecher erreichen die Töne das Ohr zu verschiedenen Zeiten. Sie können diesen Zeitunterschied ausgleichen, indem Sie die Verzögerungszeit für den Center- und Surround-Lautsprecher ändern.

Außerdem können Sie den Dynamikbereich (DRC) verändern.

1. Drücken Sie im Stopp-Modus die Taste **SETUP**. Der Bildschirm "SETUP MENU" erscheint.

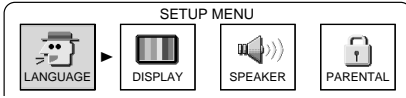

2. Drücken Sie die Tasten **◀/▶**, um "SPEAKER" auszuwählen. Das Lautsprecher-Untermenü erscheint.

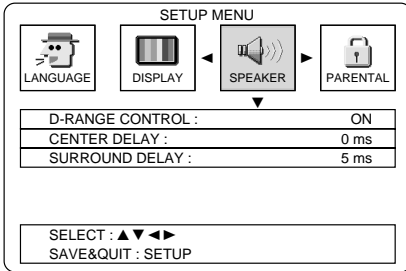

3. Wählen Sie durch Drücken der Tasten **▲/▼** "D-RANGE CONTROL" aus.

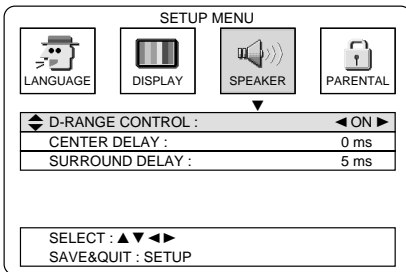

4. Drücken Sie die Tasten **◀/▶**, um "ON" oder "OFF" auszuwählen.  
**ON:** Der Dynamikbereich wird komprimiert. Diese Einstellung zeigt bei bestimmten DVDs keinen Effekt.  
**OFF:** Sound mit großem Dynamikbereich  
 Beispiel: Auswahl von "OFF"

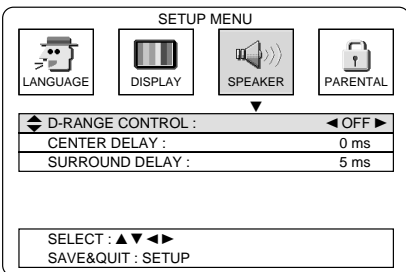

5. Wählen Sie durch Drücken der Tasten **▲/▼** "CENTER DELAY" aus.

6. Drücken Sie die Tasten **◀/▶**, um die Verzögerungszeit zu wählen.

Unterschied zwischen D1 und D2: Verzögerungszeit

Wenn  $D1 \leq D2$ : 0 ms

Wenn  $D1 > D2$ :

Ungefähr 30 cm: 1 ms

Ungefähr 60 cm: 2 ms

Ungefähr 90 cm: 3 ms

Ungefähr 120 cm: 4 ms

Ungefähr 150 cm: 5 ms

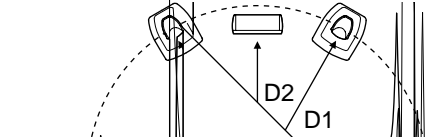

Beispiel: Auswahl von 2

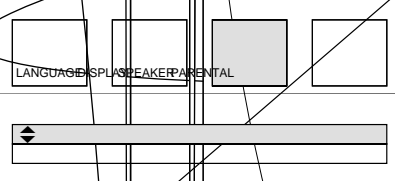

7. Wählen Sie durch Drücken der Tasten **◀/▶** aus.

8. Drücken Sie die Taste **SETUP**.

Unterschied zwischen D1 und D2: Verzögerungszeit

Wenn  $D1 \leq D2$ : 0 ms

Wenn  $D1 > D2$ :

Ungefähr 100 cm: 3 ms

Ungefähr 300 cm: 0 ms

Ungefähr 400 cm: 3 ms

Beispiel: Auswahl von 1

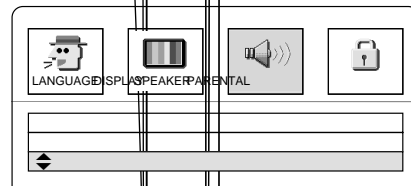

9. Drücken Sie die Taste **SETUP**. Das "SETUP MENU" verschwindet.

## Einstellen der Kindersicherung

- Drücken Sie im Stopp-Modus die Taste SETUP. Der Bildschirm "SETUP MENU" erscheint.

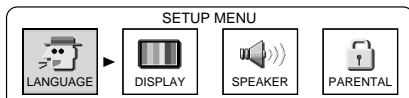

- Drücken Sie die Tasten ◀/▶, um "PARENTAL" auszuwählen. Das Bildschirmfenster für die Kindersicherung wird geöffnet.

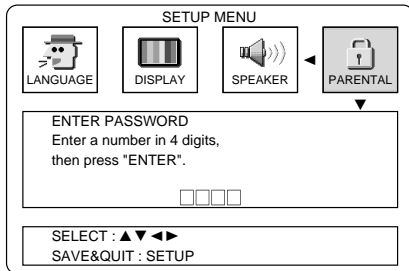

- Wählen Sie durch Drücken der Tasten ▲/▼ das Passworteingabefeld aus.

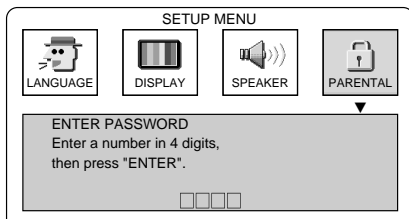

- Geben Sie durch Drücken der Zifferntasten ein vierstelliges Passwort ein. Anstelle der eingegebenen Ziffern wird " \* \* \* \* " angezeigt. Drücken Sie die Taste CLEAR und geben Sie das Passwort erneut ein, wenn Sie einen Fehler machen.

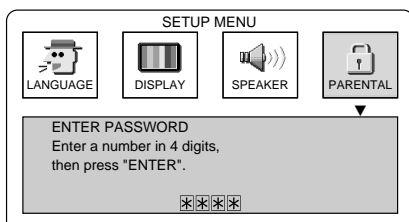

- Drücken Sie die ENTER-Taste.
 

**Wenn das Passwort zum ersten Mal registriert wird**  
Die Meldung "To confirm, enter password again, then press "ENTER"." erscheint.

**Wenn das Passwort bereits registriert ist**  
Das Untermenü, das in Schritt 7 gezeigt wird, erscheint. Gehen Sie zu Schritt 8.
- Geben Sie das gleiche Passwort ein, indem Sie die entsprechenden Zifferntasten drücken.
- Drücken Sie die ENTER-Taste. Das Untermenü für die Kindersicherung erscheint und "PARENTAL LEVEL" ist ausgewählt.

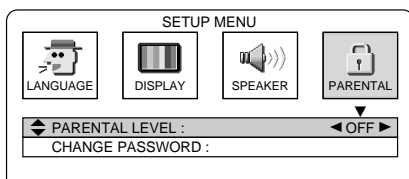

- Drücken Sie die Tasten ◀/▶, um die gewünschte Ebene auszuwählen. ("Level: OFF, 1 – 8")  
Beispiel: Auswahl von "1"

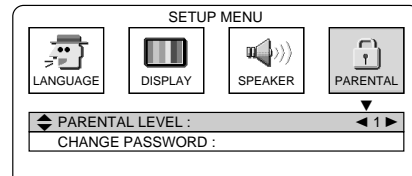

- Drücken Sie die SETUP-Taste. Der Bildschirm "SETUP MENU" verschwindet.

## Kindersicherung

Die MPAA-Richtlinie (Motion Picture Association of America) der Vereinigung der amerikanischen Filmproduzenten stuft Filme nach ihrem Inhalt ein und bietet so Eltern eine Hilfe bei der Beurteilung von Filmen.

Die Stufen der Kindersicherung entsprechen dem folgenden Einstufungssystem der MPAA (in Klammern die entsprechenden Einstufungen der Freiwilligen Selbstkontrolle (FSK)).

Stufe 7: NC-17 (Nicht unter 18 Jahren (FSK 18))  
Stufe 6: R (Personen unter 17 Jahren nur mit volljährigem Begleiter (FSK 16/18))

Stufe 4: PG-13 (Elterliche Kontrolle dringend angeraten)  
Stufe 3: PG (Elterliche Kontrolle empfehlenswert (FSK 6))  
Stufe 1: G (Ohne Altersbeschränkung)

Einige DVDs sind mit einer Codierung ausgestattet, die es den Eltern ermöglichen, ein Abspielen durch Kinder zu verhindern. Dieses Gerät ist mit einer Passwort-Abfrage ausgerüstet, um zu verhindern, dass Kinder die Freigabeeinstellungen verändern können.

DVDs mit einer höheren Einstufung als der festgelegten können nur abgespielt werden, wenn die Kindersicherung abgeschaltet wird.

Wenn Sie beispielsweise Stufe "5" wählen, gibt das Gerät keine DVDs mit der Einstufung "6", "7" oder "8" wieder.

Eine entsprechende Information wird auf dem Fernsehbildschirm angezeigt.

## Ändern des Passworts

- Führen Sie die Schritte 1 bis 5 von oben durch.
- Wählen Sie durch Drücken der Tasten ▲/▼ "CHANGE PASSWORD" aus.
- Drücken Sie die ENTER-Taste. Die Meldung "CHANGE PASSWORD Enter a number in 4 digits, then press "ENTER"." erscheint.
- Geben Sie ein neues Passwort ein, indem Sie die entsprechenden Zifferntasten drücken.
- Drücken Sie die ENTER-Taste. Die Meldung "To confirm, enter password again, then press "ENTER"." erscheint.
- Geben Sie das gleiche Passwort erneut ein.
- Drücken Sie die ENTER-Taste. Das neue Passwort ist registriert.
- Drücken Sie die SETUP-Taste. Der Bildschirm "SETUP MENU" verschwindet.

## Wenn Sie das Passwort vergessen

- Geben Sie "788444" statt des Passworts im Passworteingabefeld ein. Auch wenn auf dem Bildschirm die Meldung "CHANGE PASSWORD Enter a number in 4 digits, then press "ENTER"." angezeigt wird, können dennoch Passwörter mit mehr als 4 Stellen eingegeben werden.
- Drücken Sie die ENTER-Taste. Das Passwort wird gelöscht. Geben Sie ein neues Passwort ein.

# LISTE DER SPRACHCODES

Code	Abkürzung der Sprache	Sprache	Code	Abkürzung der Sprache	Sprache	Code	Abkürzung der Sprache	Sprache
6565	aa	Afar	7369	ie	Interlingue	8278	rn	Kirundi
6566	ab	Abchasisch	7375	ik	Inupiak	8279	ro	Rumänisch
6570	af	Afrikaans	7378	in	Indonesisch	8285	ru	Russisch
6577	am	Amharisch	7383	is	Isländisch	8287	rw	Kinyarwanda
6582	ar	Arabisch	7384	it	Italienisch	8365	sa	Sanskrit
6583	as	Assamesisch	7387	iw	Hebräisch	8368	sd	Sindhi
6589	ay	Aymarisch	7465	ja	Japanisch	8371	sg	Sangro
6590	az	Aserbaidshisch	7473	ji	Jiddisch	8372	sh	Serbo-Kroatisch
6665	ba	Baschkirisch	7487	jw	Javanisch	8373	si	Singhalesisch
6669	be	Weissrussisch	7565	ka	Georgisch	8375	sk	Slowakisch
6671	bg	Bulgarisch	7575	kk	Kazachisch	8376	sl	Slowenisch
6672	bh	Biharisch	7576	kl	Grönländisch	8377	sm	Samoanisch
6673	bi	Bislama	7577	km	Kambodschanisch	8378	sn	Shona
6678	bn	Bengalisch; Bangla	7578	kn	Kanadisch	8379	so	Somali
6679	bo	Tibetanisch	7579	ko	Koreanisch	8381	sq	Albanisch
6682	br	Bretonisch	7583	ks	Kashmiri	8382	sr	Serbisch
6765	ca	Katalanisch	7585	ku	Kurdisch	8383	ss	Siswati
6779	co	Korsisch	7589	ky	Kirgisisch	8384	st	Sesotho
6783	cs	Tschechisch	7665	la	Latein	8385	su	Sudanesisch
6789	cy	Walisisch	7678	ln	Lingala	8386	sv	Schwedisch
6865	da	Dänisch	7679	lo	Laothisch	8387	sw	Swahili
6869	de	Deutsch	7684	lt	Litauisch	8465	ta	Tamil
6890	dz	Bhutani	7686	lv	Lettisch	8469	te	Telugu
6976	el	Griechisch	7771	mg	Malagasy	8471	tg	Tajik
6978	en	Englisch	7773	mi	Maori	8472	th	Thailändisch
6979	eo	Esperanto	7775	mk	Mazedonisch	8473	ti	Tigrinya
6983	es	Spanisch	7776	ml	Malayalasisch	8475	tk	Turkmenisch
6984	et	Estisch	7778	mn	Mongolisch	8476	tl	Tagalog
6985	eu	Baskisch	7779	mo	Moldawisch	8478	tn	Setswanaisch
7065	fa	Persisch	7782	mr	Marathi	8479	to	Tongalisch
7073	fi	Finnisch	7783	ms	Malaiisch	8482	tr	Türkisch
7074	fj	Fidschianisch	7784	mt	Maltesisch	8483	ts	Tsonga
7079	fo	Färöisch	7789	my	Burmesisch	8484	tt	Tatarisch
7082	fr	Französisch	7865	na	Nauruisch	8487	tw	Twi
7089	fy	Friesisch	7869	ne	Nepalesisch	8575	uk	Ukrainisch
7165	ga	Irish	7876	nl	Niederländisch	8582	ur	Urdu
7168	gd	Schottisch-Gälisch	7879	no	Norwegisch	8590	uz	Vietnamesisch
7176	gl	Galizisch	7967	oc	Occitan	8673	vi	Volapük
7178	gn	Guaranisch	7977	om	(Afan) Oromo	8679	vo	Volapük
7185	gu	Guaratisch	7982	or	Oriya	8779	wo	Wolof
7265	ha	Hausa	8065	pa	Punjabi	8872	xh	Xhosa
7273	hi	Hindi	8076	pl	Polnisch	8979	yo	Yoruba
7282	hr	Kroatisch	8083	ps	Paschtu	9072	zh	Chinesisch
7285	hu	Ungarisch	8084	pt	Portugiesisch	9085	zu	Zulu
7289	hy	Armenisch	8185	qu	Quechua			
7365	ia	Interlingua	8277	rm	Rätoromanisch			



- Wenn ein neuer Sender gespeichert wird, wird ein auf diesem Speicherplatz liegender Festsender gelöscht.

### **Wiedergabe von Festsendern**

1. Drücken Sie die Taste TUNER, um einen Frequenzbereich auszuwählen.
2. Drücken Sie die Zifferntaste, um die Nummer des Festsenders auszuwählen, und drücken Sie dann die ENTER-Taste.
  - Die Taste PRESET kann ebenfalls verwendet werden. Drücken Sie kurz die Taste PRESET.

### **Festsender-Suchlauf**

1. Drücken Sie die Taste TUNER, um einen Frequenzbereich auszuwählen.
2. Halten Sie die Taste PRESET für mindestens eine Sekunde gedrückt. Die Nummer des Speicherplatzes wird eingeblendet. Jeder Festsender wird 5 Sekunden lang wiedergegeben.
3. Drücken Sie erneut die Taste PRESET, um diesen Sender zu empfangen, wenn Sie den gewünschten Sender hören.

## Suche eines Festsenders nach PTY-Kennung

Eine Sendung in einer bestimmten Programmart kann durch die Angabe der PTY-Kennung gefunden werden.

1. Drücken Sie während der Wiedergabe eines FM-Senders die Taste RANDOM/RDS, um "PTY" auszuwählen.
2. Drücken Sie innerhalb von 2 Sekunden die Taste PTY "+" oder "-", um die gewünschte PTY-Kennung auszuwählen. Die PTY-Kennung ändert sich wie hier dargestellt:

NEWS: Nachrichten

AFFAIRS: Aktuelle Meldungen

INFO: Information

SPORT: Sport

EDUCATE: Bildung

DRAMA: Theater

CULTURE: Kultur

SCIENCE: Wissenschaft

VARIED: Verschiedenes

POP M: Popmusik

ROCK M: Rockmusik

EASY M: Leichte Musik

LIGHT M: Leichte klassische Musik

CLASSICS: Ernste klassische Musik

OTHER M: Andere Musik

WEATHER: Wetter

FINANCE: Finanzen

CHILDREN: Kinderprogramme

SOCIAL: Gesellschaftliche Angelegenheiten

RELIGION: Religion

PHONE IN: Sendungen mit telefonischer Hörerbeteiligung

TRAVEL: Reise

LEISURE: Freizeit

JAZZ: Jazz-Musik

COUNTRY: Country-Musik

NATION M: Landestypische Musik

OLDIES: Oldies

FOLK M: Folkloristische Musik

DOCUMENT: Dokumentarische Sendungen

TEST: Alarmtest

ALARM: Alarm

(oder in umgekehrter Reihenfolge)

3. Drücken Sie innerhalb von 10 Sekunden die Taste PTY CHK.  
Das Gerät durchsucht die 24 Festsender, stoppt den Suchlauf, wenn eine Sendung mit der gewählten PTY-Kennung gefunden wurde, und stellt diesen Sender ein.
    - Um den Suchlauf nach dem ersten Stopp fortzusetzen, drücken Sie innerhalb von 10 Sekunden erneut die Taste PTY CHK.
    - Wenn keine entsprechende Sendung gefunden wurde, wird der ursprünglich eingestellte Sender wiedergegeben.
- Drücken Sie die Taste ■, um die Suche abzubrechen.

## EINSCHLAFZEIT EINSTELLEN

Der Sleep-Timer schaltet das Gerät automatisch ab, nachdem ein voreingestellter Zeitraum verstrichen ist. Eine Minute vor dem Abschalten des Geräts wird die Lautstärke allmählich verringert (ausgeblendet). Es stehen 4 Zeiteinstellungen zur Wahl: 30, 60, 90 und 120 Minuten.

Drücken Sie mehrmals die Taste SLEEP, um die gewünschte Einschlafzeit auszuwählen. "SLEEP" erscheint im Display und die ausgewählte Zeit blinkt.

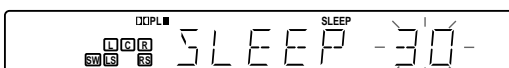

Nach einigen Sekunden erscheint wieder die ursprüngliche Anzeige und die Helligkeit der Anzeige verringert sich.

## Überprüfen der verbleibenden Einschlafzeit

Drücken Sie einmal die Taste SLEEP. Nach einigen Sekunden erscheint wieder die ursprüngliche Anzeige.

## Abschalten der Einschlafzeit

Drücken Sie die Taste SLEEP bis die Anzeige "SLEEPOFF" erscheint. Der Timer wird auch abgeschaltet wenn das Gerät ausgeschaltet wird.

## DAS GERÄT MIT EINEM ANDEREN GERÄT KOMBINIEREN

**Analogen Sound genießen, der über den Fernseher gesendet wird, der mit dem Anschluss EURO AV CONNECTOR RGB OUT/TV (AUDIO) IN verbunden ist**

1. Wählen Sie "TV" durch Drücken der Taste FUNCTION aus.
2. Bedienen Sie das Fernsehgerät, das mit dem Gerät verbunden ist.

**Analogen Sound genießen, der über ein externes Gerät gesendet wird, das mit dem Anschluss VIDEO 1 IN oder VIDEO 2 IN verbunden ist**

1. Wählen Sie durch Drücken der FUNCTION-Taste "VIDEO 1" oder "VIDEO 2" aus.
2. Bedienen Sie das Gerät, das mit diesem Gerät verbunden ist.

**Digitalen Sound genießen, der über ein externes Gerät gesendet wird, das mit dem Anschluss DIGITAL AUDIO IN verbunden ist**

1. Wählen Sie durch Drücken der FUNCTION-Taste "V1 OPT" oder "V2 COAX" aus.
2. Bedienen Sie das Gerät, das mit diesem Gerät verbunden ist.

## Den Funktionsmodus der digitalen Audioquelle ändern

Sie können entsprechend dem externen Gerät, das mit dem Anschluss DIGITAL AUDIO IN verbunden ist, einen Modus für den Eingang nur des digitalen Audiosignals auswählen.

1. Wählen Sie durch Drücken der FUNCTION-Taste "V1 OPT" oder "V2 COAX" aus.
2. Drücken Sie am Hauptgerät die Taste FUNCTION, während Sie am Hauptgerät die Taste ■ gedrückt halten.  
Jedes Mal, wenn Sie die Taste drücken, ändert sich die Auswahl wie folgt:

V1 OPT ↔ OPTICAL

oder

V2 COAX ↔ COAXIAL

Hinweis:

- Diese Auswahl kann unabhängig für "V1 OPT" und "V2 COAX" getroffen werden.
- Bei "V1 OPT" (oder "V2 COAX") werden beide VIDEO 1 IN-Anschlüsse (oder VIDEO 2 IN-Anschlüsse) und der Anschluss DIGITAL AUDIO IN OPTICAL (VIDEO 1) (oder der Anschluss DIGITAL AUDIO ON COAXIAL (VIDEO 2)) ausgewählt.
- Bei "OPTICAL" (oder "COAXIAL") wird nur der Anschluss DIGITAL AUDIO IN OPTICAL (VIDEO 1) (oder DIGITAL AUDIO IN COAXIAL (VIDEO 2)) ausgewählt.
- Wenn Sie ein Videosignal wiedergeben möchten, das von dem externen Gerät wiedergegeben wird, das mit dem Anschluss VIDEO 1 IN "VIDEO" (oder VIDEO 2 IN "VIDEO") verbunden ist, verwenden Sie den Anschluss VIDEO OUT oder EURO AV CONNECTOR RGB OUT/TV (AUDIO) IN.

# DAS FERNSEHGERÄT MIT DER FERNBEDIENUNG DIESES GERÄTS BEDIENEN

Durch die Eingabe des Herstellercodes Ihres Fernsehgeräts können Sie das Fernsehgerät mit der Fernbedienung dieses Geräts bedienen.

Wenn der Herstellercode hier nicht aufgelistet ist, ist diese Funktion nicht möglich. Abhängig vom Modell kann diese Funktion nicht möglich sein, auch wenn der Herstellercode hier aufgelistet ist.

## Fernbedienungscode für das Fernsehgerät einstellen

Um den Fernbedienungscode für Ihr Fernsehgerät einzustellen, folgen Sie den unten beschriebenen Schritten:

1. Suchen Sie in der unten dargestellten Tabelle den Code, der der Marke Ihres Fernsehgeräts entspricht.

TV-Marken	Code
Blaupunkt	071
Grundig	071, 072, 076, 105, 106, 146, 171
Hitachi	006, 007, 028, 047, 058, 064, 075, 077, 078, 079, 080, 082, 124, 126, 127, 134, 145, 159
ITT	028, 059, 083, 107, 128, 138, 162, 168
JVC	019, 023, 024, 025, 042, 058, 060, 065, 073, 136
LG	006, 063, 074, 075, 112, 121, 134, 145, 150, 151, 161, 171
Loewe	029, 074, 084
Mitsui	058, 059, 060, 061, 062, 063, 064, 071, 076, 086, 087, 089, 090, 091, 092, 122, 132, 134, 137, 178
Mitsubishi	006, 018, 045, 121, 161
Nokia	025, 028, 031, 059, 097, 128, 138, 139, 140, 162, 168
Panasonic	004, 016, 028, 043, 044, 098, 099
Philips	046, 078, 097, 100, 126, 163
Pioneer	052, 119, 167, 169, 179
Saba	028, 061, 126, 129, 134, 135, 141
Samsung	006, 020, 033, 034, 035, 046, 059, 063, 067, 068, 074, 112, 114, 121, 142, 144, 145, 154, 161
Sanyo	001, 002, 003, 022, 029, 058, 059, 118, 125, 131, 172, 173
Sharp	005, 017, 051, 058, 089, 130
Sony	015, 050, 103, 117
Telefunken	049, 145, 155, 156, 160
Thomson	026, 061, 070, 110, 126, 129, 135, 141, 156, 157
Toshiba	008, 048, 058, 062, 072, 103, 104, 118, 123, 158, 167

2. Geben Sie über die Zifferntasten den dreistelligen Code ein, während Sie die Taste TV POWER gedrückt halten, und drücken Sie dann die ENTER-Taste.
3. Lassen Sie die Taste TV POWER los.  
Sie können nun mit der Fernbedienung Ihr Fernsehgerät bedienen.

Die Fernbedienung für das Fernsehgerät verwenden

Drücken Sie die Taste mit der gewünschten Funktion (TV POWER, – TV CH +, TV/VIDEO, – TV VOL +).

- Wenn Sie die Fernbedienung verwenden möchten, müssen Sie mit ihr auf das Fernsehgerät zeigen.

Hinweis:

- Es gibt einige Fernseher-Modelle, die nicht mit dieser Fernbedienung bedient werden können. Wenn dies der Fall ist, verwenden Sie bitte die Original-Fernbedienung, die im Lieferumfang Ihres Fernsehgeräts enthalten war.

## WICHTIGER HINWEIS:

**Wenn die Batterien der Fernbedienung gewechselt werden, muss die Codeeinstellung für das Fernsehgerät erneut eingegeben werden.**

Notieren Sie Ihren Code, damit Sie ihn später schneller finden.

TV: \_\_\_\_\_

# GERÄT REINIGEN

Säubern Sie das Gerätegehäuse mit einem sauberen Lappen, der mit lauwarmem Wasser befeuchtet ist. Verwenden Sie kein Benzin, keinen Verdüner oder Alkohol, da diese Substanzen die Geräteoberfläche beschädigen.

# FEHLERSUCHE

## Allgemein (Stromversorgung)

### SYMPTOM

#### MÖGLICHE URSACHE MASSNAHME

- Das Gerät schaltet sich sofort nach dem Einschalten wieder aus.  
Durch den Stromkreisschutz wurde das Gerät abgeschaltet, da es beim Einschalten des Geräts zu einem Kurzschluss der Lautsprecherkabel gekommen ist.  
Stellen Sie sicher, dass alle Lautsprecherkabel richtig angeschlossen sind.
- Das Gerät ist starken externen elektrischen Spannungen ausgesetzt, die z.B. durch Blitzschlag, übermäßige statische Elektrizität usw. verursacht werden.  
Schalten Sie das Gerät aus und ziehen Sie den Netzstecker aus der Steckdose. Warten Sie ungefähr 30 Sekunden, stecken Sie den Netzstecker wieder in die Steckdose und schalten Sie das Gerät ein.
- Das Gerät funktioniert nicht normal.  
Durch einen externen Stromstoß (Blitzschlag, starke statische Elektrizität) oder durch eine Stromquelle mit niedriger Spannung wurde der interne Mikrocomputer lahm gelegt.  
Ziehen Sie den Netzstecker aus der Steckdose und stecken Sie ihn ungefähr 5 Sekunden später wieder ein.

## Video

### SYMPTOM

#### MÖGLICHE URSACHE MASSNAHME

- Kein Bild (oder ungewöhnliche Bildschirmgröße)  
Das Fernsehgerät ist so eingestellt, dass es das Signal des Geräts nicht empfangen kann.  
Wählen Sie am Fernseher den korrekten Eingang aus, damit Videosignale vom Gerät empfangen werden können.
- Die falsche Funktion wurde ausgewählt.  
Wählen Sie die richtige Funktion aus.
- Die Einstellung der Fernsehbildschirmgröße ist nicht richtig.  
Wählen Sie die richtige Einstellung für das Bildformat des Fernsehers aus, der mit dem Gerät verbunden ist.
- Das Bild einer externen Quelle wird nicht angezeigt.  
Das Fernsehgerät (Monitor) ist nicht mit dem Videoausgang des anderen Geräts verbunden.  
Verbinden Sie das Fernsehgerät (Monitor) mit dem Videoausgang des anderen Geräts.

## Audio

### SYMPTOM

#### MÖGLICHE URSACHE MASSNAHME

- Kein Ton  
Der Lautstärkeregler ist auf Minimum eingestellt.  
Drehen Sie den Lautstärkeregler auf.
- Die falsche Quelle wurde ausgewählt.  
Ändern Sie die Auswahl der Quelle entsprechend dem Gerät, mit dem der Audioeingang verbunden ist.
- Es wurde eine Disk eingelegt, die nicht abgespielt werden kann, wie z.B. eine CD-ROM.  
Legen Sie eine Disk ein, die abgespielt werden kann.
- Die Audiowiedergabe erfolgt nur über den Front-Lautsprecher. Die anderen Lautsprecher sind stumm. (Das rote Lämpchen des Surround-Lautsprechers mit dem Netzkabel leuchtet.)  
Eine Quelle oder Stereoquelle, die kein Effektsignal enthält, wird im Dolby Surround-, Dolby Digital- oder DTS-Modus wiedergegeben.  
Der 2.1-Kanal-Modus ist ausgewählt.  
Wählen Sie einen anderen Surround-Modus aus.
- Keine Tonwiedergabe vom Center-Lautsprecher.  
Die Dolby Digital- oder DTS-Quelle enthält kein Signal für den Center-Kanal.  
Dies ist keine Fehlfunktion.
- Keine Tonwiedergabe von den Surround-Lautsprechern.  
Das Gerät wird durch Interferenzen im gleichen Frequenzbereich oder Multi Pass beeinflusst.  
Wechseln Sie den Übertragungskanal oder setzen Sie das Zusatz-Lautsprecherkabel ein.
- Das Gerät ist nicht eingeschaltet oder das Systemkabel ist nicht angeschlossen.  
Schalten Sie das Gerät ein oder stellen Sie eine Verbindung mit dem Systemkabel her.
- Ein Hindernis führt zu einer guten und schlechten Aufstellposition, abhängig von der Beschaffenheit der elektrischen Wellen.  
Verschieben Sie die Front-Lautsprecher (eingebauter Sender) oder die Surround-Lautsprecher (eingebauter Empfänger) ein wenig zu einer Seite.
- Die Front-Lautsprecher (eingebauter Sender) und die Surround-Lautsprecher (eingebauter Empfänger) wurden unabhängig voneinander erworben.  
Die Front-Lautsprecher und die Surround-Lautsprecher müssen als eine Einheit erworben werden. Unabhängig voneinander konfigurierte Systeme können nicht miteinander kommunizieren.
- Keine Tonwiedergabe vom Subwoofer.  
Der tiefe Bass ist auf "OFF" gestellt.  
Stellen Sie den tiefen Bass auf "BOOST 1", "BOOST 2" oder "NORMAL" ein.
- Ein Digital- oder Hochfrequenzgerät erzeugt ein Rauschen.  
Das Gerät wurde zu nahe an solch einem Gerät aufgestellt.  
Stellen Sie das Gerät weiter entfernt von diesem Gerät auf.
- Klangaussetzer  
Die Wellen haben licht-ähnliche Eigenschaften, wie z.B. Reflektion, Refraktion und Defraktion. Daher kann die Stärke (oder fehlende Stärke) der elektrischen Wellen abhängig von der Position dazu führen, dass die Klangwiedergabe abbricht.  
Ändern Sie die Aufstellung.  
Der Abstand zwischen den Front-Lautsprechern (eingebauter Sender) und den Surround-Lautsprechern (eingebauter Empfänger) ist zu groß.  
Halten Sie einen Maximalabstand von zehn Metern ein.
- Es kommt plötzlich (und wiederholt) zu Tonsprüngen.  
Ein Bluetooth-Gerät, Wireless-LAN oder ein anderes Gerät, das den gleichen Frequenzbereiche (2,4 GHz) verwendet, oder ein Mikrowellengerät wird betrieben.  
Stellen Sie die Anlage mit genügend Abstand zu anderen Geräten auf.
- Auf dem Fernsehbildschirm kommt es zu atmosphärischen Störungen.  
Die AV-Anlage, die mit der Antenne verbunden ist, steht in direktem Kontakt zum Front-Lautsprecher (eingebauter Sender).  
Stellen Sie den Front-Lautsprecher (eingebauter Sender) entfernt vom Antenneneingang der AV-Anlage auf.

## Wiedergabe

### SYMPTOM

#### MÖGLICHE URSACHE MASSNAHME

- Die Wiedergabe kann nicht gestartet werden (oder stoppt plötzlich).  
Es wurde eine Disk eingelegt, die nicht abgespielt werden kann. (Die Anzeige "NO PLAY" erscheint.)  
Überprüfen Sie das Fernsehsystem und welche Disks abgespielt werden können.
- Der Menüeinstellungs-Bildschirm wird angezeigt.  
Drücken Sie die Taste SETUP, um die Anzeige zu beenden.
- Die Kindersicherung ist eingeschaltet.  
Schalten Sie die Kindersicherung aus oder ändern Sie die Einstellung.
- Es wurde eine Disk mit dem falschen Regionalcode eingelegt. (Die Anzeige "NO PLAY" erscheint.)  
Legen Sie eine Disk ein, deren Regionalcode "2" oder "ALL" ist.
- 
- Bestimmte Tasten funktionieren nicht.  
Bestimmte Funktionen sind bei einigen Disks möglicherweise nicht verfügbar. (Die Anzeige "⊗" erscheint auf dem Bildschirm.)  
Dies ist keine Fehlfunktion.
- 
- Es kann keine andere Sprache für die Untertitel oder die Synchronsprache ausgewählt werden.  
Auf einer Disk, die nur eine Sprache enthält, kann keine andere Sprache ausgewählt werden.  
Dies ist keine Fehlfunktion.
- 
- Eine MP3- oder WMA-Disk kann nicht abgespielt werden.  
Die Disk entspricht nicht dem relevanten Format oder der Beschaffenheit oder die Aufzeichnungsqualität ist schlecht.  
Ersetzen Sie die Disk durch eine, die dem entsprechenden Format oder der Beschaffenheit entspricht, oder deren Aufzeichnungsqualität besser ist.
- 
- Es dauert sehr lange, bis das Gerät die Dateien einer MP3- oder WMA-Disk gelesen hat.  
Dies liegt an der Dateistruktur.  
Dies ist keine Fehlfunktion.
- 
- Bei der Wiedergabe einer DVD ist das Bild gestört oder dunkel.  
Dieses Gerät ist mit einem Kopierschutz für das analoge Kopierschutzsystem ausgestattet. Wenn eine Disk abgespielt wird, die ein kopiergeschütztes Signal hat, kann es abhängig vom Fernsehgerät bei einigen Bildern zu einem Streifenmuster kommen.  
Dies ist keine Fehlfunktion.

## Empfang von Radiosendungen

### SYMPTOM

#### MÖGLICHE URSACHE MASSNAHME

- Der Radioempfang ist stark verrauscht.  
Der Radioempfang wird durch die Stromzufuhr beeinflusst.  
Stecken Sie den Netzstecker in eine andere Steckdose.  
Kehren Sie die Steckerpolarität des Netzkabels um.
- Der Radioempfang wird durch ein elektrisches Gerät, wie z.B. einen Motor, eine Leuchtstofflampe oder ein Fernsehgerät beeinflusst.  
Stellen Sie das Gerät mit Abstand zur Störungsquelle auf.  
Schalten Sie den Fernseher aus.  
Verändern Sie die Position und Ausrichtung der Antenne.
- 
- Die Festsender können nicht ausgewählt werden.  
Die Festsender wurden gelöscht.  
Stellen Sie die Festsender erneut ein.

## Fernbedienung

### SYMPTOM

#### POSSIBLE CAUSE CORRECTIVE ACTION

- Die Fernbedienung funktioniert nicht einwandfrei.  
Die Fernbedienung ist zu weit vom Fenster des Fernbedienungssensors entfernt.  
Betätigen Sie die Fernbedienung innerhalb eines Abstands von sechs Metern zum Fenster des Fernbedienungssensors.
- Die Batterien der Fernbedienung sind leer.  
Ersetzen Sie die Batterien.

#### Hinweis:

Wenn es zu einer ungewöhnlichen Anzeige oder Funktion kommt, schalten Sie das Gerät über die Taste ⏻/ON aus und wieder ein oder schalten Sie das Gerät aus, ziehen Sie den Netzstecker und schließen Sie ihn einige Sekunden später wieder an.

**PRECAUTIONS**

- N'exposez pas l'appareil à des gouttes d'eau ou des éclaboussures.
- Ne posez aucun objet rempli de liquide, notamment un vase, sur l'appareil.
- N'utilisez pas l'appareil dans des lieux soumis à des températures extrêmes (en dessous de 5°C ou au-dessus de 35°C), ou à la lumière directe du soleil.
- Comme le lecteur de DVD possède un niveau de bruit extrêmement faible et une gamme dynamique étendue, la tendance est de régler le volume de l'amplificateur à un niveau inutilement élevé. Cela peut entraîner un niveau de sortie trop important qui risque d'endommager les enceintes.
- Des variations soudaines de la température ambiante pourraient provoquer la formation de condensation sur la lentille optique située à l'intérieur de l'appareil. Dans ce cas, retirez le disque, n'utilisez pas l'appareil pendant 2 heures environ, puis remettez-le en marche.
- Lorsque vous transportez l'appareil, veillez à ce qu'il ne contienne aucun disque et éteignez-le. Attendez au moins 10 secondes, puis débranchez le câble d'alimentation du secteur. Transporter l'appareil alors qu'il contient un disque pourrait endommager le disque et/ou l'appareil.
- N'installez pas cet appareil dans un endroit confiné, tel qu'une bibliothèque ou une armoire encastrée.
- Il est vivement conseillé de placer l'unité principale (JCX-TS960), l'enceinte avant avec câble d'alimentation (ASX-TS960WLF) et l'enceinte Surround avec câble d'alimentation (ASX-TS960WLR) dans un lieu bien ventilé.  
Ne posez aucun objet sur l'appareil.  
N'obstruez pas les orifices de ventilation.  
Il est normal que le boîtier de l'appareil chauffe en cas d'utilisation prolongée.
- L'unité principale (JCX-TS960) n'est pas totalement débranchée du secteur lorsque la touche  $\odot$ /ON est réglée sur la position  $\odot$ .
- L'enceinte Surround avec câble d'alimentation (ASX-TS960WLR) n'est véritablement hors tension que si vous débranchez sa fiche de la prise secteur.

**L'appareil peut être commandé à partir de l'unité principale ou de la télécommande. Par commodité, ce mode d'emploi explique le fonctionnement à partir de la télécommande.**

**Remarque :**

Ce mode d'emploi est imprimé avant que ce produit soit développé. Lorsque certaines caractéristiques techniques du produit doivent être modifiées pour améliorer ses fonctions ou son utilisation, la priorité est donnée aux caractéristiques techniques du produit. Dans ce cas, le mode d'emploi peut ne pas correspondre totalement à l'ensemble des fonctions du produit fini.

Par conséquent, le produit fini, son nom, son aspect et son emballage, peuvent être différents du contenu de ce manuel.

**Avertissement relatif à l'émetteur**

Informations importantes :

1. Spécifiez explicitement les instructions techniques et la portée d'utilisation définies dans les documents connexes, et fournissez les explications relatives à toutes les méthodes de commande, aux procédures de réglage et à l'utilisation des commutateurs.
2. Ne modifiez pas la fréquence de l'émetteur dans l'espoir d'augmenter sa puissance (y compris la puissance de l'amplificateur de puissance à fréquence sans fil à charge excessive). N'installez pas une antenne extérieure et n'utilisez pas une antenne modifiée.
3. Lors de l'utilisation de l'appareil, évitez tout comportement contraire aux prescriptions en vigueur en matière de communications sans fil. En cas d'interférences, arrêtez immédiatement l'appareil, éliminez la cause de l'interférence et évitez que cela se reproduise.
4. En cas d'utilisation d'un appareil sans fil de puissance très faible, évitez toute interférence avec les services de communication sans fil ou les appareils industriels, scientifiques et médicaux.
5. N'utilisez pas l'appareil dans un avion ou à proximité d'un aéroport.

**Avertissement relatif à l'utilisation de l'enceinte avant avec émetteur intégré**

- Maintenez l'enceinte avant à 22 cm minimum de tout stimulateur cardiaque.  
Les ondes radio peuvent altérer le bon fonctionnement des stimulateurs cardiaques.
- N'utilisez pas l'enceinte avant en milieu hospitalier ou médicalisé, ou encore à proximité d'un appareil médical électrique.  
Les ondes radio peuvent entraîner une panne ou un mauvais fonctionnement des appareils avoisinants.
- Lorsque d'autres appareils ou équipements médicaux ne fonctionnent pas correctement ou refusent de fonctionner en raison des ondes radio, cessez d'utiliser l'enceinte avant sans fil.  
Les ondes radio peuvent entraîner une panne ou un mauvais fonctionnement des appareils avoisinants.



La gamme des fréquences utilisées par cet appareil est partagée par les stations de radio internes (licence requise) ainsi que par des stations de radio spéciales de faible puissance (licence non requise) utilisées pour l'identification des éléments mobiles utilisés sur les chaînes de production ainsi que les stations radio amateur (licence requise) et les équipements industriels, scientifiques et médicaux, notamment les fours à micro-ondes.

1. Avant d'utiliser cet appareil, assurez-vous qu'aucune station de radio interne, aucune station de radio spéciale de faible puissance utilisée pour l'identification des éléments mobiles, et aucune station radio amateur ne fonctionne à proximité.
2. Si cet appareil émet des interférences radio qui gênent une station de radio interne utilisée pour l'identification des éléments mobiles, modifiez immédiatement sa gamme de fréquences ou cessez d'émettre des ondes électriques et consultez votre revendeur ou la station de service de votre société afin de déterminer les mesures à prendre pour éliminer ces interférences (l'aménagement d'une cloison, par exemple).
3. En cas de problème, notamment si cet appareil émet des interférences radio qui gênent des stations de radio spéciales de faible puissance utilisées pour l'identification des éléments mobiles ou une station radio amateur, contactez votre revendeur ou la station de service de votre société.

# AVANT UTILISATION

## Disques reconnus

Cet appareil peut lire les types de disques ci-dessous.

Type de disque et logo	
DVD vidéo	
CD audio	

## Numéro de région

Un numéro de région (code de limite régionale) est incorporé à l'appareil et aux DVD.

Un numéro de région figure à l'arrière de l'appareil.

Les DVD qui portent le même numéro de région ou le numéro de région "ALL" peuvent être utilisés sur cet appareil.

## DVD

L'emballage de certains DVD porte des indications.

Exemple :

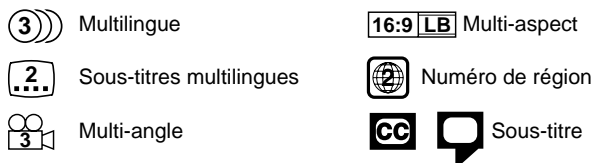

Les DVD sont divisés en titres, eux-mêmes divisés en chapitres.

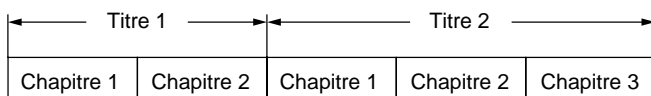

## CD vidéo ou super CD vidéo/CD audio

Ces CD sont divisés en pages.

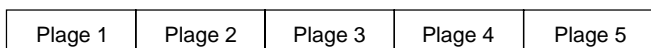

## CD MP3/WMA

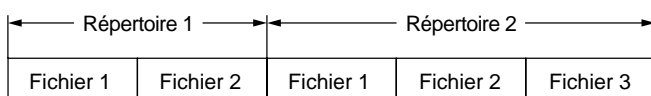

Remarque :

- Seuls les types de disques ci-dessus peuvent être lus sur cet appareil. Les DVD-Audio, DVD-ROM, DVD-RAM, DVD-RW (mode VR), CD-ROM, CVD, SACD, etc. ne peuvent pas être lus.
- Cet appareil peut lire les CD vidéo (VCD) et les super CD vidéo (SVCD).
- Il est possible de lire certains DVD-R, DVD-RW (mode vidéo), DVD+R et DVD+RW.
- Cet appareil doit être utilisé exclusivement avec des disques conçus pour le système de couleurs PAL (ou NTSC). Les disques du système SECAM ne peuvent pas être utilisés avec cet appareil.

## A propos de JPEG

Cet appareil ne permet pas la lecture des CD photos Kodak/JPEG.

En cas de lecture fortuite de graphiques, l'appareil n'est pas garanti pour tous les graphiques.

## Remarques sur la manipulation des disques

- N'exposez pas les disques aux rayons directs du soleil, à une humidité élevée ou à des températures élevées pendant des périodes prolongées.
- Rangez les disques dans leur boîtier après utilisation.
- Ne collez pas de papier et n'écrivez pas sur la surface des disques.
- Saisissez les disques par les bords. Ne touchez pas leur surface de lecture (face brillante).
- Eliminez délicatement les empreintes et la poussière de la surface des disques avec un chiffon doux. Eliminez-les en un mouvement linéaire du centre vers l'extérieur du disque.
- Ne nettoyez jamais des disques avec des produits chimiques tels que des aérosols de nettoyage, des aérosols ou des liquides anti-statiques, du benzène ou du diluant.

## A propos de [DVD], [VCD], [CD] et [DATA]

Dans ce manuel, le type de disque disponible par fonction est indiqué au moyen des mentions suivantes :

[DVD] : Possibilité de lire des DVD.

[VCD] : Possibilité de lire des CD vidéo et des super CD vidéo.

[CD] : Possibilité de lire des CD audio.

[DATA] : Possibilité de lire des CD de données au format MP3 ou WMA.

Ce produit intègre une technologie de protection des droits d'auteur qui est elle-même protégée par certains brevets américains ou d'autres droits de propriété intellectuelle détenus par Macrovision Corporation et d'autres détenteurs de droits. L'utilisation de cette technologie de protection des droits d'auteur doit être autorisée par Macrovision Corporation et est destinée à une utilisation privée ou limitée, sauf autorisation contraire de Macrovision Corporation. L'ingénierie inverse ou le désassemblage sont interdits.

Microsoft, Windows Media et le logo Windows sont des marques ou des marques déposées de Microsoft Corporation aux Etats-Unis et dans d'autres pays.

Fabriqué sous licence de Dolby Laboratories.

"Dolby", "Pro Logic" et le symbole du double D sont des marques de Dolby Laboratories.

"DTS" et "DTS Digital Surround" sont des marques déposées de Digital Theater Systems, Inc.

## COMMANDES

### Panneau avant (Fig. 1a)

1. Touche d'alimentation (⏻/ON)
2. Touche d'ouverture/fermeture (▲)
3. Affichage fluorescent
4. Touche de lecture (▶)
5. Détecteur du signal de commande à distance (IR)
6. Commande du volume (VOLUME)
7. Touche d'arrêt (■)
8. Touche Suivant/Saut/Syntonisation programmée (▶▶)
9. Touche Précédent/Saut/Syntonisation programmée (◀◀)
10. Touche Surround (SURROUND)
11. Touche de fonction (FUNCTION)
12. Plateau du disque
13. Prise casque (PHONES)

### Affichage fluorescent (Fig. 1b)

1. Témoins de mode Surround (HALL, STADIUM, STUDIO, THEATER, CLUB)
2. Témoin de mode progressif (PROGRESSIVE)
3. Témoin de mode nuit (NIGHT)
4. Témoin de disque (VCD/CD/DVD)
5. Témoin virtuel du casque (VIRTUAL)
6. Témoin Dolby Pro Logic/Pro Logic II (DOLBY PL II)
7. Témoin Dolby Digital (DOLBY D)
8. Témoin DTS (dts)
9. Témoin PCM (PCM)
10. Témoin 96 kHz (96K)
11. Témoins de lecture/pause (▶, ||)
12. Témoins du mode de répétition (REPEAT, 1, ALL, A-B)
13. Témoin de lecture aléatoire (RDM)
14. Témoin de programme (PGM)
15. Témoin RDS (RDS)
16. Témoin WMA (WMA)
17. Témoin MP3 (MP3)
18. Témoin de la minuterie d'endormissement (SLEEP)
19. Témoins de message ou de numéro (Titre, chapitre, plage, durée de lecture ou autre information)
20. Témoin de titre/plage (T)
21. Témoin de chapitre (C)
22. Témoins des canaux d'entrée/sortie (L, C, R, SW, LS, RS)
23. Témoins de sortie audio (L, R)
24. Témoin FM mono (MONO)
25. Témoin FM stéréo (ST)

### Panneau arrière (Fig. 1c)

1. Borne d'antenne cadre AM (AM ANT.)
2. Bornes de sortie pour composant vidéo (COMPONENT VIDEO OUT)
3. Bornes d'entrée audio numérique (DIGITAL AUDIO IN)
4. Prise Euro AV (EURO AV CONNECTOR RGB OUT/TV (AUDIO) IN)
5. Cordon d'alimentation
6. Prise de commande du système (SYSTEM)
7. Prises d'entrée audio/vidéo (VIDEO 1 IN, VIDEO 2 IN)
8. Prise de sortie S-Vidéo (S-VIDEO OUT)
9. Prise de sortie vidéo (S-VIDEO OUT)
10. Borne d'antenne FM (FM ANT. 75 Ω)

## TELECOMMANDE

### Commandes (Fig. 2)

1. Touche de retour (RETURN)
2. Touche d'ouverture/fermeture (▲)
3. Touche du mode de recherche (SEARCH MODE)
4. Touche du mode d'image (PICTURE MODE)
5. Touche Sous-titres (SUBTITLE)
6. Touche Audio (AUDIO)
7. Touche Menu (MENU)
8. Touche Entrée (ENTER)
9. Touche d'affichage à l'écran (ON SCREEN)
10. Touche d'arrêt (■)
11. Touches Suivant/Précédent/Saut/Vérification du type de programme (◀◀, ▶▶, PTY CHK)
12. Touche de répétition (REPEAT)
13. Touche de répétition A-B (A-B REP)
14. Touche de programmation (PROG)
15. Touche d'effacement (CLEAR)
16. Touche de lecture aléatoire/mode RDS (RANDOM/RDS)
17. Touche de mode FM (FM MODE)
18. Touche de coupure (TRIM)
19. Touche de la fonction tuner (TUNER)
20. Touche de syntonisation programmée (PRESET)
21. Touche des graves (BASS)
22. Touches du volume (- VOL +)
23. Touche du silencieux (MUTE)
24. Touche de pré-réglage du son (SOUND)
25. Touche de la tonalité de test (TEST)
26. Touche du mode Nuit (NIGHT)
27. Touche Surround (SURROUND)
28. Touche de fonction (FUNCTION)
29. Commandes du téléviseur  
Remarque :  
En réglant le code de présélection en fonction de votre téléviseur, vous pouvez commander celui-ci à l'aide de ces touches (voir page 26).  
TV POWER : Touche d'alimentation du téléviseur  
- TV CH +: Touches de balayage des canaux du téléviseur  
TV/VIDEO: Touche de sélection TV/Vidéo  
- TV VOL +: Touches du volume du téléviseur
30. Touches numériques (1 - 9, 0)
31. Touches d'avance lente/retour lent (◀I, I▶)
32. Touches d'avance rapide/retour rapide/sélection du type de programme (◀◀, ▶▶, - PTY +)
33. Touche de pause/avance pas à pas (||)
34. Touche de lecture (▶)
35. Touche du menu principal (TOP MENU)
36. Touches de syntonisation/déplacement (TUNE-, TUNE+, ▲, ▼, ◀)
37. Touche de réglage (SETUP)
38. Touche de dernière mémorisation (LAST MEMORY)
39. Touche Angle (ANGLE)
40. Touche de relecture d'angle (A.REPLAY)
41. Touche d'alimentation (⏻/ON)
42. Touche de mise en veille (SLEEP)

### Insertion des piles

Insérez deux piles "R6/AA" (non fournies), de la manière illustrée à la Fig. 3.

Remarque :

Retirez les piles si vous envisagez de ne pas utiliser la télécommande pendant un mois ou davantage. En effet, les piles risqueraient de couler et de provoquer des dégâts.

### Portée de la télécommande (Fig. 4)



# GUIDE D'INSTALLATION DU SYSTEME

## Exemple de raccordement des cordons des enceintes

(Pour plus de détails, reportez-vous à la page suivante.)

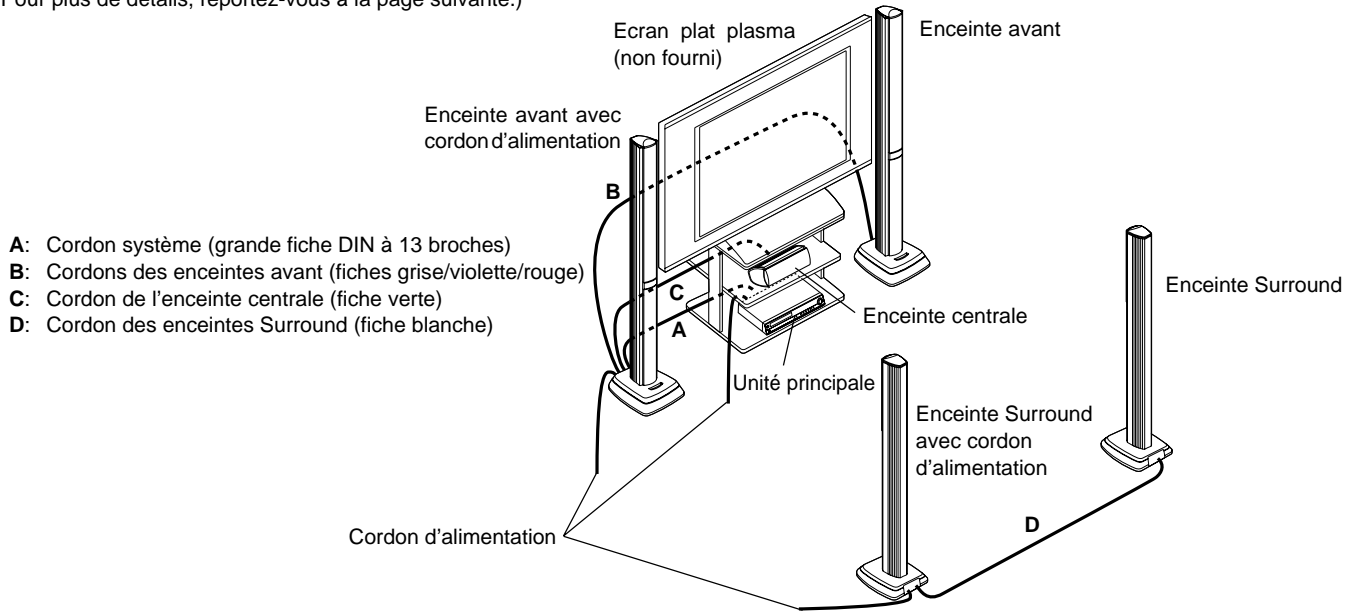

## Exemple de disposition des enceintes

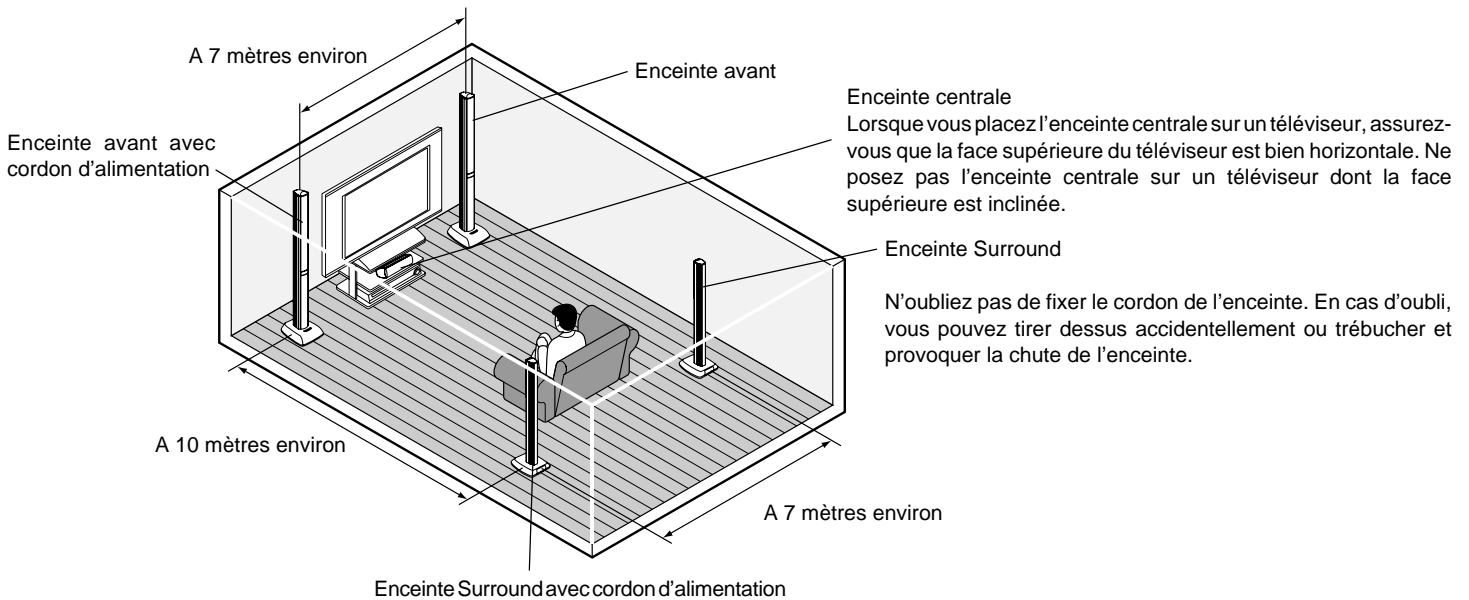

Pour obtenir un effet sonore Surround optimal, les enceintes avant, centrale et Surround doivent se trouver à une distance à peu près égale de la position d'écoute.

En disposant les enceintes de la manière illustrée, vous obtiendrez un effet Surround plus efficace. Il est conseillé de diminuer le volume de l'enceinte interne du téléviseur.

- Placez les enceintes avant (subwoofer intégré) à droite et à gauche du téléviseur.
- Placez l'enceinte centrale au-dessus ou en dessous du téléviseur. Positionnez-la le plus près possible du téléviseur.
- Placez les enceintes Surround (L, R) de la manière illustrée.

L'enceinte de l'appareil est conçue pour pouvoir être utilisée à proximité d'un téléviseur. Toutefois, les couleurs affichées peuvent s'assombrir, selon la position de l'enceinte par rapport au téléviseur. Vous devez alors écarter l'enceinte du téléviseur.

## Exemple d'installation des enceintes (Fig. 5)

Il est conseillé d'installer les enceintes afin que la face de l'enceinte avant qui intègre l'émetteur (avec cordon d'alimentation) soit dirigée vers le côté de l'enceinte Surround la plus éloignée qui intègre le récepteur (avec cordon d'alimentation). Si les deux enceintes ne sont pas dirigées l'une vers l'autre, la réception peut s'avérer difficile.

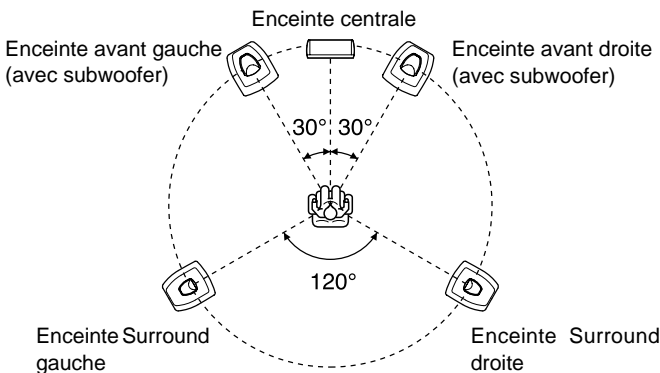

**Ne branchez pas le cordon d'alimentation sur une prise secteur aussi longtemps que tous les raccordements ne sont pas terminés.**

## Raccordement de l'appareil aux enceintes

Comme les bornes des enceintes et les fiches des cordons d'enceinte fournis portent un code de couleur, effectuez les raccordements en respectant ces couleurs.

Les enceintes avant et les enceintes Surround peuvent être placées à droite ou à gauche.

### A Raccordez l'unité principale et l'enceinte avant avec cordon d'alimentation.

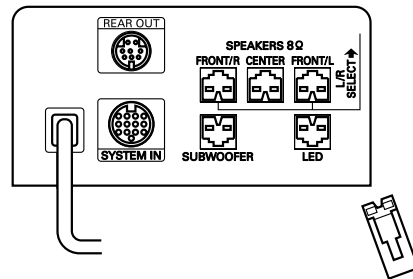
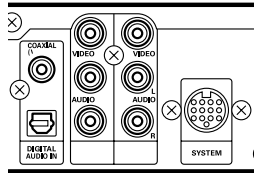

### B Raccordez les enceintes avant gauche et droite.

### C Raccordez l'enceinte centrale et l'enceinte avant avec cordon d'alimentation.

### D Raccordez les enceintes Surround gauche et droite.

Utilisez-les exclusivement avec les enceintes fournies. Ne les utilisez pas avec d'autres enceintes. Raccorder d'autres enceintes peut endommager celles-ci et/ou l'appareil.

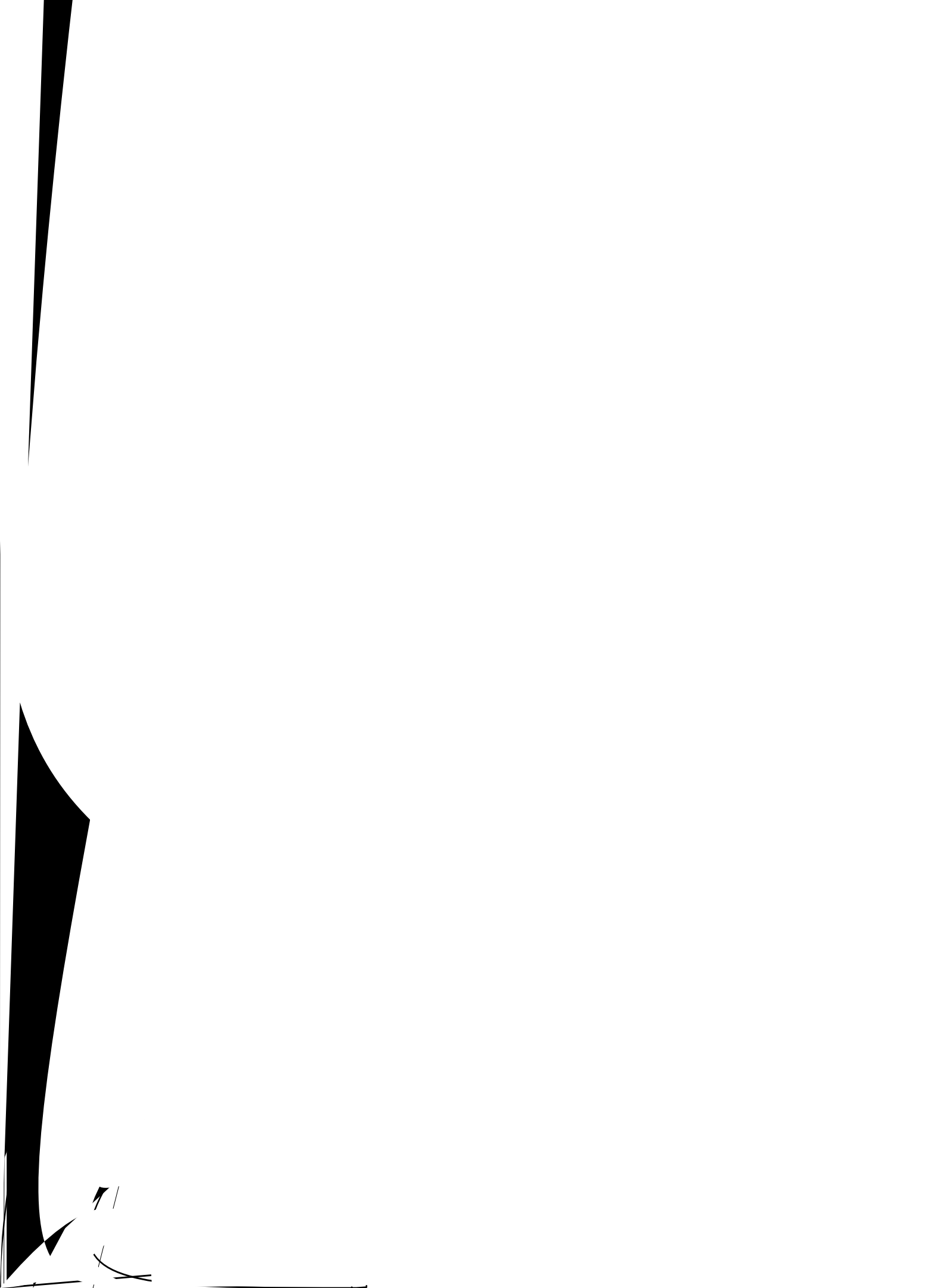

## RACCORDEMENT A UN AUTRE APPAREIL

- Une fois tous les raccordements terminés, réglez le rapport d'aspect de l'image du téléviseur ("4:3 LB", "4:3 PS" et "16:9") (voir page 20).
- Lorsque vous raccordez l'appareil à un téléviseur prêt pour le mode progressif et compatible avec le système de couleurs NTSC, utilisez les prises COMPONENT VIDEO OUT. Il est possible de sélectionner le mode progressif (Auto/Vidéo/Film) (voir page 20).

### Précautions relatives aux raccordements

- **Avant de raccorder l'unité à un autre appareil, mettez-la hors tension et débranchez sa fiche de la prise secteur.**
- **Raccordez l'appareil directement à un téléviseur. S'il est raccordé à un téléviseur par l'intermédiaire d'un magnétoscope, les images risquent d'être troubles sous l'effet de la fonction de protection des droits d'auteur.**
- Lisez attentivement le mode d'emploi du dispositif à raccorder.
- Avant de brancher et de débrancher le cordon d'alimentation de l'appareil, mettez hors tension le téléviseur et les autres dispositifs qui sont raccordés à l'appareil. En cas d'oubli, vous risquez d'endommager les enceintes.
- Pour reproduire le signal vidéo d'un dispositif raccordé à la prise VIDEO 1 IN "VIDEO" (ou VIDEO 2 IN "VIDEO"), le téléviseur doit être raccordé à la prise VIDEO OUT ou EURO AV CONNECTOR RGB OUT/TV (AUDIO) IN. Le signal vidéo en provenance de la prise VIDEO 1 IN "VIDEO" (ou VIDEO 2 IN "VIDEO") n'est pas acheminé par l'intermédiaire des prises S-VIDEO OUT ou COMPONENT VIDEO OUT.

### Raccordement de l'appareil à un téléviseur

Raccordement de l'appareil à un téléviseur équipé d'une8 q6162Tf -29215089 -1.23 TD -0.0102 TINPS-V(Fig. 6)D 0 Tc (Ž)TJ T\* /F4 1Tc -0.Siw (56

# PROCEDURES DE FONCTIONNEMENT CONJOINTES

L'appareil peut être commandé à partir de l'unité principale ou de la télécommande. Par commodité, ce mode d'emploi explique le fonctionnement à partir de la télécommande.

## Mise sous et hors tension

1. Activez le commutateur d'alimentation situé à l'arrière de l'enceinte Surround.
2. Appuyez sur la touche  $\odot$ /ON.  
L'unité principale et l'enceinte Surround sont mises sous tension et l'affichage s'allume. L'enceinte avant est automatiquement mise sous tension.
  - "HELLO" apparaît sur l'affichage fluorescent.
  - La source sélectionnée est celle qui l'était au moment où l'appareil a été mis hors tension.

1. Appuyez de nouveau sur la touche  $\odot$ /ON pour mettre l'unité principale et l'enceinte avant hors tension. "GOOD-BYE" apparaît sur l'affichage fluorescent.
2. Désactivez le commutateur d'alimentation situé à l'arrière de l'enceinte Surround.

## Lancement de la lecture par touche unique

Même si l'appareil est hors tension, il vous suffit d'appuyer sur une seule touche pour le mettre sous tension et lancer la lecture ou la réception d'une émission de radio.

### Lecture (lorsqu'un disque est présent dans l'appareil)

Appuyez sur la touche  $\blacktriangleright$  (Lecture) pour lancer la lecture.

### Réception de la radio

Appuyez sur la touche TUNER pour écouter la radio.

- L'appareil diffuse les émissions de la station qui était sélectionnée la dernière fois qu'il a été mis hors tension.

### Retrait du disque par touche unique

Appuyez sur la touche  $\blacktriangle$  pour ouvrir le plateau du disque.

## Sélection de la source désirée

Sélectionnez la source de votre choix en appuyant sur la touche FUNCTION. Chaque pression de la touche modifie le contenu de l'affichage dans l'ordre indiqué ci-dessous.

DVD/CD  $\rightarrow$  TV  $\rightarrow$  VIDEO 1  $\rightarrow$  V1 OPT  $\rightarrow$  VIDEO 2  $\rightarrow$  V2 COAX  $\rightarrow$  FM TUNER  $\rightarrow$  AM TUNER  $\rightarrow$  DVD/CD ...

Remarque :

- Lorsque vous appuyez sur la touche  $\blacktriangleright$  (Lecture) ou TUNER, vous sélectionnez automatiquement une autre source.
- Lorsque vous sélectionnez une autre source, la lecture du disque s'arrête automatiquement.

## Réglage du volume

Réglez le volume à l'aide de la touche VOL "+" ou "-".

Le niveau du volume (VOL 0 à VOL MAX) apparaît sur l'affichage fluorescent chaque fois que vous appuyez sur la touche VOL.

- Pour régler le volume de l'unité principale, tournez le bouton VOLUME.

## Pour réduire temporairement le volume

Appuyez sur la touche MUTE. "MUTE" apparaît sur l'affichage fluorescent. Pour rétablir le niveau de volume précédent, appuyez de nouveau sur cette touche.

## Réglage de la qualité sonore désirée

1. Sélectionnez un mode sonore en appuyant sur la touche SOUND.  
BASS  $\rightarrow$  TREBLE  $\rightarrow$  FLAT  $\rightarrow$  Retour à l'affichage d'origine  $\rightarrow$  BASS ...
2. Appuyez sur la touche  $\blacktriangleleft/\blacktriangleright$  ou sur la touche ENTER.

Mode	Touche	Niveau
BASS	$\blacktriangleleft/\blacktriangleright$	-5 à +5
TREBLE	$\blacktriangleleft/\blacktriangleright$	-5 à +5
FLAT	ENTER	BASS 0/TREBLE 0

- Pour régler la qualité sonore sur "FLAT" (valeur initiale), sélectionnez "FLAT" et appuyez sur la touche ENTER. "- FLAT -" apparaît sur l'affichage fluorescent.
3. Réglez la qualité sonore selon votre choix en répétant les étapes 1 et 2.
  4. Appuyez sur la touche SOUND. L'affichage d'origine réapparaît.

Remarque :

Il est automatiquement mis fin au réglage si vous n'appuyez sur aucune touche pendant 10 secondes environ.

## Renforcement des graves profonds

Réglez les graves profonds selon votre choix en appuyant sur la touche BASS.

BOOST 1  $\rightarrow$  BOOST 2  $\rightarrow$  OFF  $\rightarrow$  NORMAL  $\rightarrow$  BOOST 1 ...

- Si un casque est raccordé, appuyer sur la touche BASS n'a aucun effet. "-BASS-" apparaît alors sur l'affichage fluorescent.

## Sélection d'un mode Surround

Pour profiter facilement d'un effet Surround, sélectionnez un mode Surround en fonction de la situation et du disque lu.

Pour plus d'informations sur le mode Surround, reportez-vous à la section "A propos du mode Surround", à la page suivante.

Sélectionnez le mode Surround de votre choix en appuyant sur la touche SURROUND.

AUTO  $\rightarrow$   $\square\square$  PL II MOVIE  $\rightarrow$   $\square\square$  PL II MUSIC  $\rightarrow$   $\square\square$  PL DOLBY PL  $\rightarrow$  HALL  $\rightarrow$  STADIUM  $\rightarrow$  STUDIO  $\rightarrow$  THEATER  $\rightarrow$  CLUB  $\rightarrow$  2.1ch  $\rightarrow$  AUTO ...

Remarque :

- Il est automatiquement mis fin au réglage si vous n'appuyez sur aucune touche pendant 4 secondes environ.
- La sélection du mode Surround peut être limitée ou modifiée d'office en fonction du signal audio à reproduire.

## A propos du mode Surround

### Mode : AUTO

#### Fonction : DVD/CD, V1 OPT, V2 COAX

L'appareil détecte automatiquement le format du signal audio enregistré sur le disque et sélectionne le mode Surround approprié.

- Si un DVD ou une entrée audio numérique externe dont le signal audio est encodé avec Dolby Digital (5.1 canaux), "D D" apparaît sur l'affichage fluorescent et le son est reproduit en mode Surround Dolby Digital 5.1 canaux. Tous les DVD ne sont pas encodés avec un son Surround 5.1 canaux.
- Si un DVD ou une entrée audio numérique externe dont le signal audio est encodé avec DTS, "dts" apparaît sur l'affichage fluorescent et le son est reproduit en mode Surround DTS. Tous les DVD ne sont pas encodés avec un son Surround DTS.
- Si un DVD ou une entrée audio numérique externe dont le signal audio est encodé avec Dolby Digital 2 canaux ou mono, "D PL II" apparaît sur l'affichage fluorescent et le son est reproduit en mode Dolby Pro Logic II MOVIE.
- Si un DVD ou une entrée audio numérique externe dont le signal audio est encodé avec Linear PCM à 2 canaux (stéréo), "D PL II" apparaît sur l'affichage fluorescent et le son est reproduit en mode Dolby Pro Logic II MUSIC.
- Dans le cas de CD vidéo et de super CD vidéo, la lecture s'opère en mode Dolby Pro Logic II MOVIE. Dans le cas des CD musicaux, des disques MP3 et des disques WMA, la lecture s'opère en mode Dolby Pro Logic II MUSIC.

#### Fonction : TV, VIDEO1, VIDEO2

La lecture s'effectue en mode Dolby Pro Logic II MOVIE.

#### Fonction : FM TUNER

La lecture s'effectue en mode Dolby Pro Logic II MUSIC.

#### Fonction : AM TUNER

Le mode Surround est réglé sur 2.1 canaux et le son n'est reproduit que par les enceintes avant gauche/droite et le subwoofer.

### Mode : D PL II MOVIE

La lecture s'effectue en mode Surround Dolby Pro Logic II 5.1 canaux. Même dans le cas d'un disque dont les signaux audio ont été enregistrés sur 2 canaux dans un mode adapté à la lecture des films, il est possible d'obtenir un effet sonore Surround pseudo 5.1 canaux (son élargi).

### Mode : D PL II MUSIC

La lecture s'effectue en mode Surround Dolby Pro Logic II 5.1 canaux. Même dans le cas d'un disque dont les signaux audio ont été enregistrés en stéréo dans un mode adapté à la lecture de la musique, il est possible d'obtenir un effet sonore Surround pseudo 5.1 canaux (son élargi).

### Mode : D PL DOLBY PL

La lecture s'effectue en mode Surround Dolby Pro Logic 5.1 canaux. Ce mode convient à la lecture d'un disque sur lequel les signaux audio sont enregistrés dans le mode Surround Dolby conventionnel.

### Mode : HALL

Les signaux audio enregistrés sur 2 canaux (stéréo) sont lus avec un effet sonore Surround pseudo 5.1 canaux (son élargi), produisant des effets sonores qui vous donnent l'impression que vous écoutez la musique dans une salle de concert.

### Mode : STADIUM

Les signaux audio enregistrés sur 2 canaux (stéréo) sont lus avec un effet sonore Surround pseudo 5.1 canaux (son élargi), produisant des effets sonores réalistes qui vous donnent l'impression que vous regardez une rencontre sportive dans un stade de baseball ou de football.

### Mode : STUDIO

Les signaux audio enregistrés sur 2 canaux (stéréo) sont lus avec un effet sonore Surround pseudo 5.1 canaux (son élargi), produisant des effets sonores qui vous donnent l'impression que vous écoutez la musique dans un studio d'enregistrement.

### Mode : THEATER

Les signaux audio enregistrés sur 2 canaux (stéréo) sont lus avec un effet sonore Surround pseudo 5.1 canaux (son élargi), produisant des effets sonores naturels qui vous donnent l'impression que vous regardez un film dans un cinéma.

## F-9

### Mode : CLUB

Les signaux audio enregistrés sur 2 canaux (stéréo) sont lus avec un effet sonore Surround pseudo 5.1 canaux (son élargi), produisant des effets sonores qui vous donnent l'impression que vous êtes dans un club ou une discothèque.

### Mode : 2.1ch

Le mode Surround est réglé sur 2.1 canaux et le son n'est reproduit que par les enceintes avant gauche et droite et le subwoofer.

#### Remarque :

Dans les cas suivants, seul le mode Surround AUTO ou 2.1ch peut être sélectionné.

- Dans le cas d'une entrée audio numérique externe dont la source est LPCM 96 kHz
- Dans le cas d'un DVD ou d'une entrée audio numérique externe dont le signal audio est différent de Dolby Digital 2 canaux ou dans le cas d'une lecture DTS

### En cas de raccordement d'un casque

#### Mode : AUTO, D PL II MOVIE, D PL II MUSIC, D PL DOLBY PL, HALL, STADIUM, STUDIO, THEATER, CLUB

La lecture s'effectue en mode 2 canaux (stéréo) en recourant à un mode virtuel avec effet Surround (son élargi). Dans le cas du TUNER AM, toutefois, la lecture s'opère en mode 2 canaux (stéréo) normal. "VIRTUAL" apparaît sur l'affichage fluorescent.

### Mode : 2ch

La lecture s'effectue en mode 2 canaux (stéréo) normal.

## Réglage de l'effet Surround du mode Dolby Pro Logic II MUSIC

### A propos du mode Dolby Pro Logic II MUSIC

#### PANO (Mode Panorama) :

Il est possible d'élargir sensiblement l'image du champ sonore avant vers la droite et la gauche afin d'atteindre les enceintes Surround et d'obtenir un effet Surround plus enveloppant.

#### C.WIDTH (Largeur centrale) :

Si l'image centrale semble trop proéminente, elle peut être réglée pour obtenir un champ sonore mieux adapté à la lecture de la musique en répartissant les signaux du canal central vers les signaux gauche/droit avant. Il est possible de répartir les signaux du canal central vers les canaux avant sur huit niveaux compris entre 0 (reproduction du son par l'enceinte centrale uniquement) et 7 (reproduction du signal du canal central à partir de l'enceinte avant uniquement).

#### DIMEN (Dimension) :

Il est possible de régler la balance avant-arrière du volume dans une plage comprise entre -3 et +3. Lorsque vous augmentez le champ sonore à l'avant, déplacez la balance du volume vers le côté "+". Lorsque vous augmentez le champ sonore à l'arrière, déplacez la balance du volume vers le côté "-". Si l'effet Surround est trop proéminent, déplacez la balance du volume vers l'avant. Si l'effet Surround est insuffisant, déplacez la balance du volume vers l'arrière.

1. Sélectionnez le mode "D PL II MUSIC" en appuyant sur la touche SURROUND. "D PL II" et "MUSIC" apparaissent sur l'affichage fluorescent.
2. Sélectionnez un paramètre en appuyant sur la touche ▲ / ▼.  
PANO ← C.WIDTH ← DIMEN ↔ PANO ...
3. Appuyez sur la touche ◀ / ▶.  
Réglez le paramètre en appuyant sur la touche ◀ / ▶.

Mode : Niveau  
PANO : "ON" ou "OFF"  
C.WIDTH : 0 à 7  
DIMEN : -3 à +3

4. Réglez les paramètres en répétant les étapes 2 et 3.

## Réglage du mode Nuit

Lorsque le volume est réglé sur un niveau faible, par exemple, la nuit, "ON" du mode Nuit facilite l'écoute au niveau de volume faible. Si vous ne souhaitez pas que des sons violents, par exemple, entraînent un changement soudain et violent du niveau sonore, "ON" ce mode pour réduire les variations de niveau sonore extrêmes.

Appuyez sur la touche NIGHT.

L'affichage fluorescent s'atténue. "NIGHT ON" apparaît sur l'affichage fluorescent et l'indication "NIGHT" s'affiche en lettres rouges.

Pour désactiver le mode "OFF", appuyez de nouveau sur la touche NIGHT.

## A propos des témoins des canaux d'entrée/sortie (L, C, R, SW, LS, RS)

Ces témoins affichent le canal d'entrée ou le canal de sortie selon la fonction ou le format du signal audio.

### Fonction : DVD/CD, V1 OPT, V2 COAX

Format du signal audio : mode d'affichage

PCM : Affiche le canal de sortie des enceintes (affichage de la sortie)

Dolby Digital : Affiche le canal d'origine (affichage de l'entrée)

DTS : Affiche le canal d'origine (affichage de l'entrée)

MP3/WMA : Affiche le canal de sortie des enceintes (affichage de la sortie)

### Fonction : TV, VIDEO1, VIDEO2, FM TUNER, AM TUNER

Format du signal audio : mode d'affichage

Analogique : Affiche le canal de sortie des enceintes (affichage de la sortie)

Remarque :

- Si le casque est raccordé en mode d'affichage de la sonnerie, seuls "L" et "R" demeurent affichés.
- Les modes d'affichage de la sortie et de l'entrée ne peuvent pas être commutés manuellement.
- Lorsque "SW" apparaît sur l'affichage de l'entrée, le canal LFE (Low Frequency Effect) est inclus dans la source audio.

## Réglage de la luminosité de l'affichage fluorescent

Tout en appuyant sur la touche ON SCREEN de la télécommande, appuyez sur la touche ■ de l'unité principale.

NORMAL (Normal) ↔ DARK (Intensité)

## Verrouillage du plateau du disque

Il est possible de verrouiller le plateau du disque pour empêcher les enfants d'y accéder.

Le plateau du disque ayant été ouvert en appuyant sur la touche ▲, appuyez sur la touche ▲ de l'unité principale et maintenez-la enfoncée jusqu'à ce que "LOCKED" apparaisse sur l'affichage fluorescent.

Il est alors impossible d'ouvrir le plateau du disque en appuyant sur la touche ▲.

- Pour déverrouiller le plateau du disque, appuyez sur la touche ▲ de l'unité principale et maintenez-la enfoncée jusqu'à ce que "UNLOCKED" apparaisse sur l'affichage fluorescent.
- Si vous appuyez sur la touche ▲ alors que le plateau du disque est verrouillé, "DISC TRAY LOCKED" s'affiche sur l'écran du téléviseur et "LOCKED" apparaît sur l'affichage fluorescent.

## Réglage de la balance du volume des enceintes avant, centrale et Surround

Cet appareil est réglé en usine sur un niveau standard avant son expédition. Pour obtenir un effet sonore plus efficace, réglez la balance du volume de chaque enceinte en fonction de la taille de la pièce et de la disposition des enceintes.

Préparation :

- Mettez le téléviseur sous tension et sélectionnez l'entrée vidéo raccordée à l'appareil.
  - Si un disque est en cours de lecture, appuyez deux fois sur la touche ■ pour l'arrêter complètement.
  - Débranchez le casque éventuellement raccordé.
1. Sélectionnez "DVD/CD" en appuyant sur la touche FUNCTION.
  2. Appuyez sur la touche TEST. L'écran "TEST TONE" apparaît sur le téléviseur.

TEST TONE



"L" clignote et "FNTL 0" apparaît sur l'affichage fluorescent.

Les enceintes reproduisent la tonalité de test dans l'ordre suivant tandis que le contenu de l'affichage change toutes les 2 secondes environ.

Ecran du téléviseur (affichage fluorescent) : Enceinte

L ([L] FNTL 0) : Enceinte avant gauche

C ([C] CENT 0) : Enceinte centrale

R ([R] FNTR 0) : Enceinte avant droite

RS ([RS] SURR 0) : Enceinte Surround droite

LS ([LS] SURL 0) : Enceinte Surround gauche

3. Réglez le volume de la tonalité de test totale en appuyant sur la touche VOL "+" ou "-".
4. Appuyez sur la touche ◀ / ▶ pendant que la tonalité de test est reproduite par l'enceinte dont vous souhaitez régler le volume. A partir de la position d'écoute, effectuez les réglages afin que les tonalités de test reproduites par toutes les enceintes possèdent le même niveau de volume. Le niveau est indiqué sur l'écran du téléviseur et sur l'affichage fluorescent. Plage de réglage :
  - L, R : -10 à 0
  - C, RS, LS : -10 à +10Si nécessaire, répétez cette étape.
5. Appuyez sur la touche TEST. L'écran "TEST TONE" disparaît.

Remarque :

Lorsque chaque enceinte a reproduit la tonalité de test à cinq reprises, le réglage des enceintes prend automatiquement fin.

## Réglage du niveau du subwoofer

- Débranchez le casque éventuellement raccordé.
1. Appuyez sur la touche TRIM. "FNTL 0" apparaît sur l'affichage fluorescent.
  2. Sélectionnez "SUBW 0" en appuyant sur la touche ENTER.
  3. Appuyez sur la touche ◀ / ▶ pour régler le niveau désiré. Plage de réglage :
    - SUBW : -10 à +10
  4. Appuyez sur la touche TRIM. L'enceinte et le niveau affiché disparaissent.

Remarque :

- En cas de réglage de niveau du subwoofer, aucune tonalité de test n'est émise. Il est conseillé de régler le niveau du subwoofer en écoutant de la musique, par exemple.
- Le réglage des enceintes prend automatiquement fin si vous n'appuyez sur aucune touche pendant 15 secondes environ.

## LECTURE DES DISQUES [DVD] [VCD] [CD]

### Remarque importante :

- Certains DVD ou VCD disposent de différentes fonctions qui ne sont pas nécessairement décrites dans ce mode d'emploi. Des instructions supplémentaires pourraient s'avérer nécessaires. Dans ce cas, suivez les instructions affichées sur l'écran du téléviseur ou celles qui figurent sur la pochette ou le boîtier du disque.
- Les informations sur le disque sont prioritaires dans différentes configurations.
- Il est possible que " " apparaisse sur l'écran du téléviseur en cours de fonctionnement. Cette icône signifie que la fonction n'est pas disponible sur le disque à ce moment.
- Dans ce mode d'emploi, la langue d'affichage à l'écran est l'anglais. Si vous avez choisi une autre langue, suivez les indications affichées dans cette langue.
- L'écran repris comme exemple dans ce manuel peut être différent de l'écran réel.
- Dans un souci d'amélioration, les affichages à l'écran peuvent être modifiés sans avis préalable.

### Préparatifs

- Lorsque vous lisez un DVD ou un VCD, mettez l'appareil et le téléviseur sous tension, puis sélectionnez l'entrée vidéo raccordée à l'appareil.
- Sélectionnez la langue d'affichage des menus à l'écran. Vous avez le choix entre les langues suivantes :  
Anglais (par défaut), Espagnol, Français, Allemand, Italien, Portugais, Japonais, Chinois  
(Reportez-vous à la section "Configuration de la langue", page 19.)
- Selon le téléviseur raccordé à l'appareil, sélectionnez un mode de sortie du signal vidéo et un format d'image de lecture (voir pages 7, 20).

### Sélection du mode progressif (uniquement pour disques NTSC)

#### Remarque :

Si vous utilisez un système qui n'est compatible qu'avec le système couleur PAL ou un téléviseur à balayage non progressif utilisant NTSC, ignorez cette section.

Vérifiez le téléviseur et le raccordement.

- Le téléviseur est compatible avec le système couleur NTSC et est prêt pour le mode progressif.
- Les prises COMPONENT VIDEO OUT de l'appareil sont raccordées aux prises COMPONENT VIDEO INPUT du téléviseur.

Sélectionnez le réglage "Configuration de l'affichage" de la manière suivante. (Voir page 20.)

1. Sélectionnez "VIDEO OUT SELECT: COMPONENT".
2. Sélectionnez "NTSC DISC: NTSC PROGRESSIVE".
3. Sélectionnez "PROGRESSIVE MODE" si vous le souhaitez.

### Lecture des disques

1. Appuyez sur la touche ▲. Le plateau du disque s'ouvre. "OPEN" apparaît sur l'affichage fluorescent. "OPEN" et "SANYO" s'affichent sur l'écran du téléviseur.
2. Placez le disque dans le plateau du disque. Veillez à bien diriger vers le bas la face sur laquelle les signaux sont enregistrés (Fig. 19).
3. Appuyez sur la touche ► (Lecture).

Le plateau du disque se ferme automatiquement. "CLOSE", "READING" et "►" s'affichent sur l'écran du téléviseur et la lecture commence.

Exemple : DVD

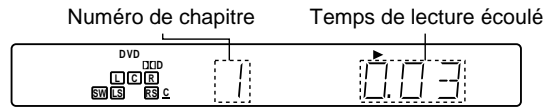

- Si le disque est placé dans le tiroir avec la face enregistrée dirigée vers le haut ou si le disque est très griffé, "NO PLAY" s'affiche sur l'écran du téléviseur. Vous devez alors replacer le disque correctement ou le remplacer.

### Si un menu de disque s'affiche

Il peut arriver qu'un menu s'affiche lors de la lecture d'un DVD. Vous devez alors sélectionner sur l'option souhaitée à l'aide des touches ▲/▼/◀/▶ et de la touche ENTER.

Il est également possible qu'un menu s'affiche lors de la lecture d'un VCD.

#### Remarque :

- Ne touchez pas le plateau du disque lorsque celui-ci est en mouvement.
- Mis à part un disque, vous ne devez jamais rien déposer dans le plateau. Tout objet étranger risque d'endommager l'appareil.
- Vous ne pouvez déposer qu'un seul disque à la fois dans le plateau.
- Pour ouvrir ou fermer le plateau du disque, utilisez exclusivement la touche ▲. Ne poussez pas le plateau avec la main.

### Arrêt de la lecture

Appuyez sur la touche ■.

### Pour reprendre la lecture là où vous l'avez arrêtée (fonction de reprise)

Si vous appuyez une fois sur la touche ■ en cours de lecture, "RESUME ■" s'affiche.

Si vous appuyez sur la touche ► (Lecture), la lecture redémarre là où vous l'avez arrêtée.

### Pour arrêter complètement la lecture

Appuyez deux fois sur la touche ■. La lecture est totalement arrêtée. Quand vous appuyez sur la touche ► (Lecture), la lecture recommence à partir du début du disque.

### Ejection du disque

Appuyez sur la touche ▲. Laissez le plateau s'ouvrir complètement, puis retirez le disque.

Appuyez de nouveau sur la touche ▲ pour refermer le plateau.

### Saut jusqu'au passage souhaité (Fig. 20)

#### Saut avant

Appuyez sur la touche ►► en cours de lecture.

La lecture commence à partir du début de la plage ou du chapitre suivant.

#### Saut arrière

Appuyez sur la touche ◀◀ en cours de lecture.

La lecture commence à partir du début de la plage ou du chapitre en cours de lecture. Si vous appuyez de nouveau sur cette touche, la lecture commence à partir du début de la plage ou du chapitre précédent.



## DIVERSES FONCTIONS DE LECTURE DES DISQUES

Il est possible que "⊗" apparaisse sur l'écran du téléviseur en cours de fonctionnement. Cette icône signifie que la fonction n'est pas disponible sur le disque à ce moment.

### Sélection d'une option du menu d'un DVD [DVD]

1. Appuyez sur la touche MENU. Le menu d'un DVD apparaît.
2. Sélectionnez l'option souhaitée en appuyant sur les touches ▲/▼/◀/▶. Certains disques permettent d'opérer cette sélection à l'aide des touches numériques.
3. Appuyez sur la touche ENTER. L'option sélectionnée est exécutée ou le menu suivant apparaît. Effectuez le réglage souhaité, puis répétez les étapes 2 et 3.

### Sélection d'une option du menu principal [DVD]

1. Appuyez sur la touche TOP MENU. Le menu principal apparaît.
2. Sélectionnez le titre désiré en appuyant sur les ▲/▼/◀/▶. Certains disques permettent d'opérer cette sélection à l'aide des touches numériques.
3. Appuyez sur la touche ENTER. La lecture du titre sélectionné commence.

Remarque :

La sélection des options de menu peut varier selon le disque et n'est pas possible avec tous les disques.

### Sélection d'une option du menu d'un VCD [VCD]

Le menu apparaît automatiquement en cas de lecture d'un VCD (CD vidéo ou super CD vidéo) avec fonction de contrôle de la lecture (PBC). Utilisez les touches correspondant au menu.

Le fonctionnement peut varier selon le disque utilisé. Lisez le manuel d'instructions du VCD.

1. Lisez un disque à l'aide de la fonction de contrôle de la lecture. Le menu apparaît.
2. Sélectionnez l'option de votre choix en appuyant sur les touches numériques.
3. Appuyez sur la touche ENTER. La lecture du titre sélectionné commence. Si un autre menu s'affiche, appuyez sur les touches correspondantes.

Pour revenir à l'écran de menu, appuyez sur la touche RETURN en cours de lecture.

### Lecture du disque sans utiliser l'écran de menu [VCD]

Remarque :

Si "PBC" apparaît sur l'affichage fluorescent, appuyez deux fois sur la touche ■. "PBC" disparaît.

1. Entrez le numéro de la plage souhaité à l'aide des touches numériques alors que vous êtes en mode d'arrêt complet. Vous pouvez aussi opérer des sélections en appuyant plusieurs fois sur la touche ◀◀ ou ▶▶.
2. Appuyez sur la touche ENTER ou sur la touche ► (Lecture). La lecture de la plage sélectionnée commence.

Pour revenir à l'écran de menu (lecture PBC), arrêtez complètement la lecture en appuyant deux fois sur la touche ■, puis appuyez sur la touche ► (Lecture).

### Recherche de titre [DVD]

1. Appuyez une fois sur la touche SEARCH MODE.

Exemple :

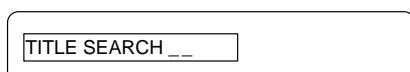

2. A l'aide des touches numériques, saisissez le numéro du titre souhaité. Exemple : Pour sélectionner le titre No. 12, appuyez sur "1", puis sur "2".
3. Appuyez sur la touche ENTER ou sur la touche ► (Lecture). La lecture du titre sélectionné commence.

### Recherche de chapitre [DVD]

1. Appuyez deux fois sur la touche SEARCH MODE en cours de lecture. Exemple :

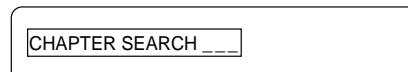

2. A l'aide des touches numériques, saisissez le numéro du chapitre souhaité.
3. Appuyez sur la touche ENTER ou sur la touche ► (Lecture). La lecture du chapitre sélectionné commence.

Remarque :

- Pour corriger un réglage en cours, appuyez sur la touche CLEAR pour effacer le numéro affiché que vous venez d'entrer.
- Pour annuler le réglage, appuyez 1 à 3 fois sur la touche SEARCH MODE pour effacer l'affichage.

### Recherche temporelle [DVD] [VCD] [CD]

Remarque :

Pour un VCD : Si "PBC" apparaît sur l'affichage fluorescent, appuyez deux fois sur la touche ■.

1. En cours de lecture, appuyez trois fois sur la touche SEARCH MODE dans le cas d'un DVD ou appuyez une fois sur la touche SEARCH MODE dans le cas d'un VCD ou d'un CD.

Exemple :

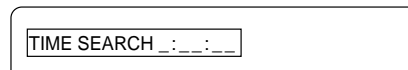

2. A l'aide des touches numériques, saisissez l'heure souhaitée. Exemple : 1 heure 4 minutes 8 secondes  
Appuyez sur "1" → "0" → "4" → "0" → "8".  
Exemple : 35 minutes 46 secondes  
Appuyez sur "3" → "5" → "4" → "6".
3. Appuyez sur la touche ENTER ou sur la touche ► (Lecture). La lecture commence à partir de l'heure spécifiée.

### Recherche de plage [VCD] [CD]

1. A l'aide des touches numériques, saisissez le numéro de la plage souhaitée. Exemple : Pour sélectionner la plage No. 15, appuyez sur "1", puis sur "5".
2. Appuyez sur la touche ENTER ou sur la touche ► (Lecture). La lecture commence à partir de la plage sélectionnée.

### Arrêt sur image [DVD] [VCD]/Pause [CD]

Appuyez sur la touche II en cours de lecture. "II" apparaît sur l'écran du téléviseur et sur l'affichage fluorescent. Pour revenir au mode normal de lecture, appuyez sur la touche ► (Lecture).

### Lecture image par image [DVD] [VCD]

Appuyez sur la touche II en mode d'arrêt sur image.

Chaque fois que vous appuyez sur la touche, "II►" s'affiche sur l'écran du téléviseur et la lecture avance d'une image à la fois.

Pour revenir au mode normal de lecture, appuyez sur la touche ► (Lecture).

## Lecture rapide [DVD] [VCD] [CD]

Appuyez sur la touche ►► ou ◀◀ en cours de lecture ou en mode d'arrêt sur image.

### Avance rapide : touche ►►

[DVD] [VCD]

FF1 ►► → FF2 ►► → FF3 ►► → FF1 ►► ...

[CD]

FF1 ►► → FF2 ►► → FF1 ►► ...

### Retour rapide : touche ◀◀

[DVD] [VCD]

FR1 ◀◀ → FR2 ◀◀ → FR3 ◀◀ → FR1 ◀◀ ...

[CD]

FR1 ◀◀ → FR2 ◀◀ → FR1 ◀◀ ...

Pour revenir au mode normal de lecture, appuyez sur la touche ► (Lecture).

## Lecture lente [DVD] [VCD]

Appuyez sur la touche I► ou ◀I en cours de lecture ou en mode d'arrêt sur image.

### Ralenti avant : touche I► [DVD] [VCD]

SF1 I► → SF2 I► → SF3 I► → SF1 I► ...

### Ralenti arrière : touche ◀I [DVD]

SR1 ◀I → SR2 ◀I → SR3 ◀I → SR1 ◀I ...

Pour revenir au mode normal de lecture, appuyez sur la touche ► (Lecture).

Remarque :

- Le son est coupé en mode d'arrêt sur image (pause), de lecture image par image et de lecture lente.
- Dans le cas d'un DVD ou d'un VCD, le son est coupé pendant la lecture rapide.

## Lecture répétée [DVD] [VCD] [CD]

Il est possible de répéter la totalité d'un disque, d'un titre, d'un chapitre ou d'une plage.

Remarque :

Pour un VCD : Si "PBC" apparaît sur l'affichage fluorescent, appuyez deux fois sur la touche ■ pour faire disparaître cette indication.

Sélectionnez un mode de répétition en appuyant sur la touche REPEAT en cours de lecture.

Chaque fois que vous appuyez sur cette touche, vous changez de mode de répétition dans l'ordre indiqué ci-dessous.

[DVD]

Écran du téléviseur (affichage fluorescent) : Fonctionnement

↺ CHAPTER (REPEAT 1): Répétition du chapitre en cours de lecture

↺ TITLE (REPEAT ALL): Répétition du titre en cours de lecture

OFF (Aucun) : Mode normal de lecture

[VCD] [CD]

Écran du téléviseur (affichage fluorescent) : Fonctionnement

↺ TRACK (REPEAT 1): Répétition de la plage en cours de lecture

↺ DISC (REPEAT ALL): Répétition de la totalité du disque

OFF (Aucun) : Mode normal de lecture

Pour revenir au mode normal de lecture, sélectionnez "OFF" en appuyant sur la touche REPEAT.

## Lecture répétée d'une partie déterminée [DVD] [VCD] [CD] (Fig. 21)

1. Appuyez sur la touche A-B REP au début de la partie que vous souhaitez répéter (point A). "↺ A-" s'affiche sur l'écran du téléviseur.
2. Appuyez sur la touche A-B REP à la fin de la partie que vous souhaitez répéter (point B). "↺ A - B" s'affiche sur l'écran du téléviseur. La partie spécifiée (comprise entre les points A et B) est lue de manière répétée.

Pour revenir au mode normal de lecture, sélectionnez "OFF" en appuyant sur la touche A-B REP.

## Lecture aléatoire [VCD] [CD]

Remarque :

Pour un VCD : Si "PBC" apparaît sur l'affichage fluorescent, appuyez deux fois sur la touche ■ pour faire disparaître cette indication.

Appuyez sur la touche RANDOM/RDS.

"RANDOM PLAY" s'affiche sur l'écran du téléviseur, "RDM" apparaît sur l'affichage fluorescent et les plages sont lues dans un ordre aléatoire.

Pour arrêter la lecture aléatoire, appuyez de nouveau sur la touche RANDOM/RDS.

La lecture aléatoire s'arrête et le mode normal de lecture est rétabli.

Remarque :

- Si vous appuyez sur la touche CLEAR pendant la lecture aléatoire, "OFF" s'affiche sur l'écran du téléviseur et la lecture aléatoire cède le pas au mode normal de lecture.

## Lecture répétée aléatoire [VCD] [CD]

Appuyez sur la touche REPEAT en cours de lecture aléatoire pour sélectionner un mode de répétition.

Écran du téléviseur (affichage fluorescent) : Fonctionnement

↺ TRACK (REPEAT 1): Répétition de la plage en cours de lecture

↺ RANDOM (REPEAT ALL): Répétition aléatoire de toutes les plages

OFF (Aucun) : Mode normal de lecture

## Lecture programmée [VCD] [CD]

Il est possible de sélectionner des plages et de les lire dans l'ordre ainsi déterminé. Vous pouvez programmer jusqu'à 32 plages.

Remarque :

Pour un VCD : Si "PBC" apparaît sur l'affichage fluorescent, appuyez deux fois sur la touche ■ pour faire disparaître cette indication.

1. Appuyez sur la touche PROG en mode d'arrêt.  
L'écran "PROGRAM" s'affiche sur l'écran du téléviseur.  
"PGM" clignote sur l'affichage fluorescent.
2. A l'aide des touches numériques, sélectionnez le numéro de la plage souhaitée.  
Exemple : Pour sélectionner la plage No. 21, appuyez sur "2", puis sur "1".  
Pour sélectionner la plage No. 3, appuyez sur "3".

PROGRAM			
All Clear	Clear	No. 1	Track 3
No. : Tr.	No. : Tr.	No. : Tr.	No. : Tr.
1 : --	9 : --	17 : --	25 : --
2 : --	10 : --	18 : --	26 : --
3 : --	11 : --	19 : --	27 : --
4 : --	12 : --	20 : --	28 : --
5 : --	13 : --	21 : --	29 : --
6 : --	14 : --	22 : --	30 : --
7 : --	15 : --	23 : --	31 : --
8 : --	16 : --	24 : --	32 : --

- Pour effectuer une correction en cours de programmation, sélectionnez de nouveau le numéro de la plage à l'aide des touches numériques.
  - Vous pouvez aussi sélectionner le numéro de plage à l'aide de la touche ▲ / ▼.
3. Appuyez sur la touche ENTER.  
Le numéro de programme suivant est sélectionné.
  4. Répétez les étapes 2 et 3 pour sélectionner les plages dans l'ordre souhaité.  
Pour annuler la programmation, appuyez sur la touche PROG.
  5. Appuyez sur la touche ► (Lecture) pendant que l'écran "PROGRAM" est affiché.  
"PGM" demeure indiqué sur l'affichage fluorescent tandis que les plages sélectionnées sont lues dans l'ordre programmé.

Remarque :

- Comme le programme est conservé aussi longtemps que le plateau du disque n'est pas ouvert/fermé, il est possible d'arrêter, puis de reprendre la lecture programmée.

## Sélection de la lecture normale ou de la lecture programmée [VCD] [CD]

### Lecture normale

Appuyez sur la touche ► (Lecture).

### Lecture programmée

Appuyez sur la touche PROG pour afficher l'écran "PROGRAM", puis appuyez sur la touche ► (Lecture).

## Modification du programme [VCD] [CD]

1. Appuyez sur la touche PROG en mode d'arrêt.  
L'écran "PROGRAM" s'affiche sur l'écran du téléviseur.
2. Sélectionnez "PROGRAM No." en appuyant sur la touche ◀ / ▶.
3. Sélectionnez le numéro du programme que vous souhaitez modifier en appuyant sur la touche ▲ / ▼.
4. Sélectionnez "Track" en appuyant sur la touche ◀ / ▶.
5. A l'aide des touches numériques, sélectionnez le numéro de la plage souhaitée.
6. Appuyez sur la touche ENTER.

## Effacement du programme [VCD] [CD]

### Pour effacer tous les programmes

1. Appuyez sur la touche PROG en mode d'arrêt.  
L'écran "PROGRAM" s'affiche sur l'écran du téléviseur.
2. Sélectionnez "All Clear" en appuyant sur la touche ◀ / ▶.
3. Appuyez sur la touche ENTER.  
Tous les programmes sont effacés.
4. Appuyez sur la touche PROG.  
L'écran "PROGRAM" disparaît.

### Pour effacer les programmes individuellement

1. Appuyez sur la touche PROG en mode d'arrêt.  
L'écran "PROGRAM" s'affiche sur l'écran du téléviseur.
2. Sélectionnez "PROGRAM No." en appuyant sur la touche ◀ / ▶.
3. Sélectionnez le numéro du programme que vous souhaitez effacer en appuyant sur la touche ▲ / ▼.
4. Sélectionnez "Clear" en appuyant sur la touche ◀ / ▶.
5. Appuyez sur la touche ENTER.  
Le programme sélectionné est effacé et vous accédez au programme suivant.
6. Répétez les étapes 2 à 5.
7. Appuyez sur la touche PROG.  
L'écran "PROGRAM" disparaît.

## Lecture répétée d'un programme [VCD] [CD]

Appuyez sur la touche REPEAT en cours de lecture programmée pour sélectionner un mode de répétition.

### Ecran du téléviseur (affichage fluorescent) : Fonctionnement

↶ TRACK (REPEAT 1): Répétition de la plage programmée en cours de lecture

↶ PROGRAM (REPEAT ALL): Répétition de toutes les plages programmées

OFF (Aucun) : Mode normal de lecture

Remarque :

- Si vous appuyez sur la touche CLEAR pendant la lecture programmée, "OFF" s'affiche sur l'écran du téléviseur et la lecture programmée cède le pas au mode normal de lecture. Toutefois, le programme n'est pas effacé.
- Dès que vous ouvrez/fermez le plateau du disque, le programme est effacé.
- Si vous appuyez sur la touche CLEAR en mode de lecture répétée d'un programme, la répétition est annulée.

## Vérification des informations du disque [DVD] [VCD] [CD]

- Appuyez sur la touche ON SCREEN en cours de lecture.

Exemple : DVD

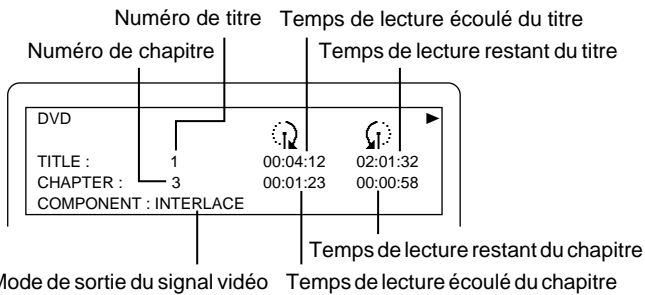

Exemple : VCD (en cours de lecture PBC)

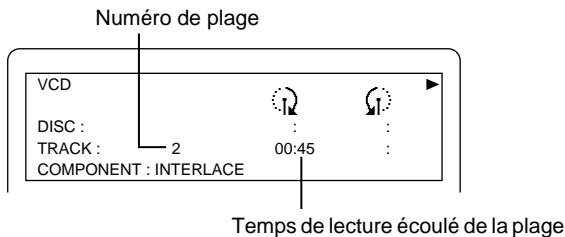

Exemple : VCD (en cours de lecture sans fonction PBC)

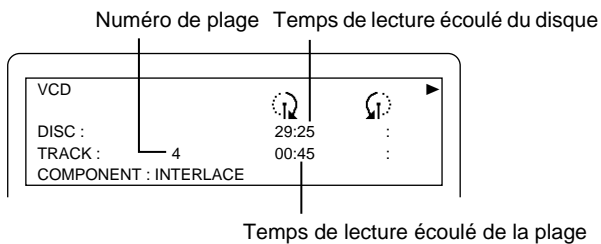

Exemple : CD

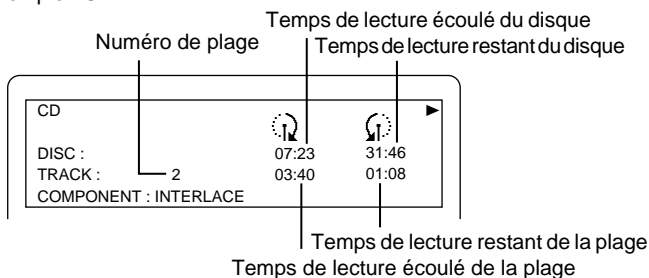

- Appuyez de nouveau sur la touche ON SCREEN pendant la lecture d'un DVD.

Exemple : DVD

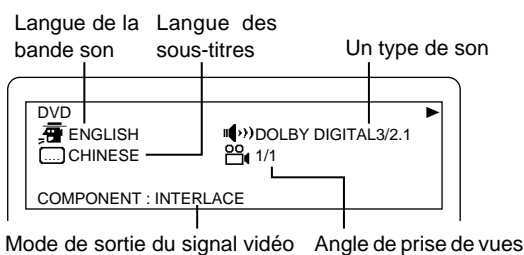

Pour effacer l'affichage à l'écran, appuyez de nouveau sur la touche ON SCREEN.

## Démarrage de la lecture là où vous l'avez arrêtée [DVD]

En mémorisant le point où vous avez arrêté la lecture, il est possible de relancer celle-ci à partir de cet endroit, même après mise hors tension de l'appareil ou ouverture/fermeture du plateau du disque (Lecture à partir du dernier point mémorisé).

- Appuyez sur la touche LAST MEMORY en cours de lecture. "LAST MEMO ■" s'affiche sur l'écran du téléviseur et la lecture s'arrête. "L.M.-STOP" apparaît sur l'affichage fluorescent.
- Appuyez sur la touche ▲ pour retirer le disque ou sur la touche ⏻/ON pour mettre l'appareil hors tension.
- Placez dans le plateau le disque dont le point d'arrêt de la lecture est mémorisé, ou appuyez sur la touche ⏻/ON pour mettre l'appareil sous tension.

L'écran "LAST MEMORY PLAY?" s'affiche.

- Certains disques exigent éventuellement que vous appuyez sur la touche ► (Lecture).

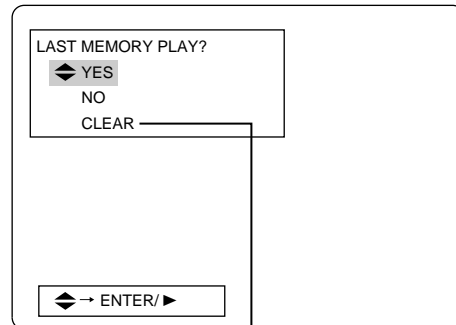

La mémoire est effacée.

- Appuyez sur la touche ENTER ou sur la touche ► (Lecture). Si "YES" est sélectionné, la lecture commence à partir de l'endroit où elle s'était arrêtée. Les données du point d'arrêt sont effacées au terme de la lecture à partir du dernier point mémorisé.

Remarque :

- La lecture à partir du dernier point mémorisé est possible pour cinq disques maximum.
- La lecture à partir du dernier point mémorisé n'est pas disponible sur certains disques.
- Contrairement à la fonction de reprise, les données du point d'arrêt ne sont pas effacées lorsque le disque est retiré de l'appareil. Toutefois, si la lecture à partir du dernier point mémorisé est définie pour plus de cinq disques, les données des points d'arrêt sont effacées dans l'ordre chronologique.
- Le point d'arrêt de la lecture ne peut être enregistré que pour un seul point par disque.

## Sélection de l'angle de prise de vues désiré [DVD] (Fig. 22)

Dans le cas d'un DVD (multi-angle) contenant des scènes filmées simultanément sous plusieurs angles, il est possible de sélectionner l'angle de prise de vues désiré.

Appuyez sur la touche ANGLE en cours de lecture.

Appuyez plusieurs fois sur cette touche pour changer d'angle de prise de vues.

Exemple :

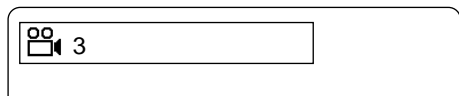

## Relecture d'angle [DVD]

Appuyez sur la touche A.REPLAY en cours de lecture multi-angle.

L'appareil revient environ 10 secondes en arrière et sélectionne l'angle de prise de vues suivant. Appuyez plusieurs fois sur cette touche pour changer d'angle de prise de vues.

## Sélection d'un mode d'image [DVD] [VCD] [CD]

Sélectionnez un mode d'image en appuyant sur la touche PICTURE MODE.

Chaque fois que vous appuyez sur cette touche, vous changez de mode d'image dans l'ordre suivant.

STANDARD → CINEMA 1 → CINEMA 2 → STANDARD ...

STANDARD : Mode d'image standard

CINEMA 1 : Le contraste de l'image est accentué tandis que les couleurs sont globalement atténuées. Vous obtenez des images parfaitement piquées.

CINEMA 2 : Le contour de l'image est adouci tandis que les couleurs sont globalement plus pâles. Sélectionnez ce mode si des parasites sont apparents.

## Sélection de la langue des sous-titres [DVD]

Des sous-titres en plusieurs langues peuvent être enregistrés sur certains DVD. Chaque langue peut ainsi être affichée sur l'écran du téléviseur pendant la lecture. Si des sous-titres sont enregistrés en plusieurs langues, il est possible d'en sélectionner une. Vous pouvez aussi activer/désactiver l'affichage des sous-titres.

1. Appuyez sur la touche SUBTITLE en cours de lecture ou en mode d'arrêt sur image.

Le réglage actuel des sous-titres apparaît.

Exemple :

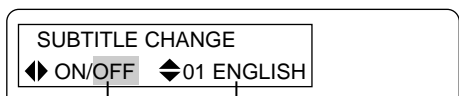

Langue des sous-titres actuellement sélectionnée  
Affichage des sous-titres actuellement sélectionné

2. Pour activer/désactiver l'affichage des sous-titres, sélectionnez "ON" ou "OFF" en appuyant sur la touche ◀/▶.

ON: Les sous-titres sont affichés.

OFF: Les sous-titres ne sont pas affichés.

Lorsque vous modifiez la langue d'affichage des sous-titres, sélectionnez la langue de votre choix en appuyant sur la touche ▲/▼.

Pour effacer l'écran de réglage, appuyez de nouveau sur la touche SUBTITLE.

Remarque :

- Lorsque l'appareil est mis sous/hors tension ou si le plateau du disque est ouvert/fermé, la sélection de la langue des sous-titres est effacée et le réglage d'origine est rétabli.

## Sélection de la langue de la bande son des DVD [DVD] (Fig. 23)

Sur certains DVD, la bande son est enregistrée en plusieurs langues. Si c'est le cas, vous pouvez en sélectionner une.

Appuyez sur la touche AUDIO en cours de lecture ou en mode d'arrêt sur image.

Appuyez plusieurs fois sur cette touche pour changer de langue.

Exemple :

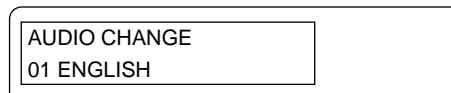

- Si vous sélectionnez une bande son enregistrée en mode DTS, "dts" apparaît sur l'affichage fluorescent.

Remarque :

- Il n'est pas possible de sélectionner la langue de la bande son sur un disque dont la bande son n'a été enregistrée que dans une seule langue.
- Certains disques ne permettent pas de changer la langue de la bande son malgré que la bande son ait été enregistrée en plusieurs langues.
- Si vous mettez l'appareil hors tension ou changez de disque, la langue de la bande son d'origine est rétablie.

## Sélection de la langue de la bande son des VCD ou CD [VCD] [CD]

Certains CD vidéo, super CD vidéo ou CD audio permettent, par exemple, de couper la voix d'un chanteur et d'écouter uniquement l'accompagnement musical afin de pouvoir utiliser l'enregistrement pour un karaoké, et cela par simple sélection du canal audio.

Appuyez sur la touche AUDIO en cours de lecture ou en mode d'arrêt sur image (pause).

Chaque fois que vous appuyez sur la touche, la sélection du canal audio change dans l'ordre indiqué ci-dessous.

Exemple : CD vidéo ou CD audio

Ecran du téléviseur (affichage fluorescent) : Fonctionnement

STEREO (Aucun) : Canaux gauche et droit

LEFT MONO (L) : Canal gauche uniquement

RIGHT MONO (R) : Canal droit uniquement

Exemple : Super CD vidéo (comportant deux flux audio)

Ecran du téléviseur (affichage fluorescent) : Fonctionnement

1 STEREO, 2 STEREO (Aucun) : Canaux gauche et droit

1 LEFT MONO, 2 LEFT MONO (L) : Canal gauche uniquement

1 RIGHT MONO, 2 RIGHT MONO (R) : Canal droit uniquement

- Le nombre de canaux susceptibles d'être sélectionnés dépend du nombre de flux audio enregistrés sur le disque.

Remarque :

En cas de mise hors tension, de sélection d'une autre source ou de remplacement du disque, "STEREO" ou "1 STEREO" est rétabli.

## LECTURE DE CD MP3/WMA [DATA]

L'appareil peut lire des fichiers musicaux MP3 ou WMA (Windows Media Audio) enregistrés sur des CD de données (CD-R, CD-RW, etc.).

### A propos de la lecture des fichiers MP3/WMA

- Le disque doit être conforme à la norme ISO9660 Niveau 1.
- L'appareil n'est pas prêt pour les logiciels d'écriture par paquets, Joliet, Romeo ou HFS.
- Si un CD comporte à la fois des plages audio et des fichiers MP3/WMA, seules les plages audio sont lues.
- Cet appareil peut prendre 60 secondes ou davantage pour lire les fichiers MP3/WMA, selon l'arborescence des fichiers.
- Pour un son de qualité élevée, il est recommandé d'enregistrer les données à une fréquence d'échantillonnage de 44,1 kHz et un débit binaire de 128 kbits/s ou davantage.
- C'est uniquement si un nom de fichier ou de répertoire est composé de caractères alphanumériques minuscules et de "\_" (trait de soulignement) que les 8 premiers caractères du nom s'affichent. Les autres caractères ne sont pas affichés normalement.
- Cet appareil peut reconnaître jusqu'à 671 fichiers (au format 8,3) ou 767 répertoires (8 caractères). Au-delà de cette limite, les fichiers ne sont pas lus. L'appareil peut afficher jusqu'à 8 niveaux d'arborescence de répertoires.
- Il est possible que certains CD MP3/WMA ne soient pas lus dans l'ordre où ils ont été enregistrés. Une chute de niveau peut survenir ou certains CD MP3/WMA peuvent s'avérer impossible à lire, en fonction des conditions d'enregistrement.
- Cet appareil est prêt à reconnaître les fichiers MP3 conformes à la norme ID tag Ver.1 et peut afficher jusqu'à 30 caractères. Seuls les caractères alphanumériques minuscules peuvent être affichés. Selon le logiciel d'encodage, il est possible que certains caractères ne s'affichent pas correctement.
- Des parasites peuvent apparaître pendant, avant et après un morceau de musique. Il est aussi possible que celui-ci ne puisse pas être lu en raison du logiciel d'encodage utilisé pour créer le disque MP3/WMA. Comme l'encodage est exécuté par un logiciel d'encodage sur un PC, nous ne pouvons pas garantir son bon fonctionnement.
- Les conditions d'enregistrement peuvent empêcher la lecture de certains CD MP3/WMA.

#### <MP3>

- Cet appareil peut lire les fichiers MP3 qui portent une extension ".mp3" ou ".MP3".
- Fréquence d'échantillonnage et débit binaire des fichiers MP3
  - 44,1 kHz, 48 kHz, 64 kbits/s ~ 320 kbits/s (débit binaire constant ou variable)
- Cet appareil est excessivement conforme à la norme MPEG Audio Layer 3.

#### <WMA>

- Cet appareil peut lire les fichiers WMA qui portent une extension ".wma" ou ".WMA".
- Fréquence d'échantillonnage et débit binaire des fichiers WMA
  - 32 kHz, 44,1 kHz, 48 kHz, 48 kbits/s ou supérieur
- Fichier WMA versions 7, 8 et 9
  - Il n'est pas possible de lire des fichiers WMA9 Professional, des fichiers WMA9 Lossless ou des fichiers DRM (protection des droits d'auteur).
- Lorsque vous créez un disque WMA, n'oubliez pas de désactiver la fonction de protection des droits d'auteur

## Lecture de CD MP3/WMA

1. Appuyez sur la touche ▲. Le plateau du disque s'ouvre.
2. Placez le disque dans le plateau du disque.
3. Appuyez sur la touche ▲.

Le plateau du disque se ferme. "MP3" ou "WMA" s'affiche, puis "ROOT" apparaît sur l'affichage fluorescent.

La liste des fichiers musicaux/répertoires contenus dans le premier répertoire s'affiche sur l'écran du téléviseur.

Exemple :

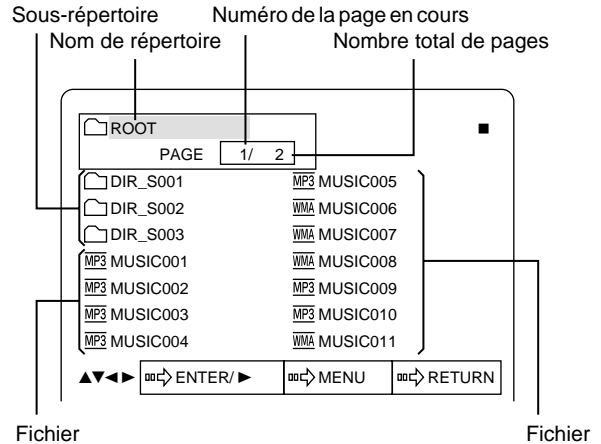

4. Sélectionnez le fichier ou le répertoire souhaité en appuyant sur les touches ▲/▼/◀/▶.

- Chaque fois que vous appuyez sur une touche, le cadre de sélection se déplace pour sélectionner un fichier ou un sous-répertoire du répertoire.
- Lorsque vous sélectionnez un fichier dans le répertoire ou le sous-répertoire, sélectionnez le sous-répertoire de votre choix, puis appuyez sur la touche ENTER pour afficher son contenu.
- Pour revenir à l'écran du répertoire précédent, appuyez sur la touche RETURN.
- Pour revenir à la liste des fichiers/répertoires du premier répertoire, appuyez sur la touche MENU.

5. Appuyez sur la touche ENTER ou sur la touche ► (Lecture).

Le fichier sélectionné ou l'ensemble des fichiers du répertoire sélectionné sont lus, puis les fichiers musicaux suivants sont lus dans l'ordre.

- "MP3" ou "WMA" apparaît sur l'affichage fluorescent.
- "►" apparaît et le nom du fichier en cours de lecture s'affiche en surbrillance sur l'écran du téléviseur.

Exemple :

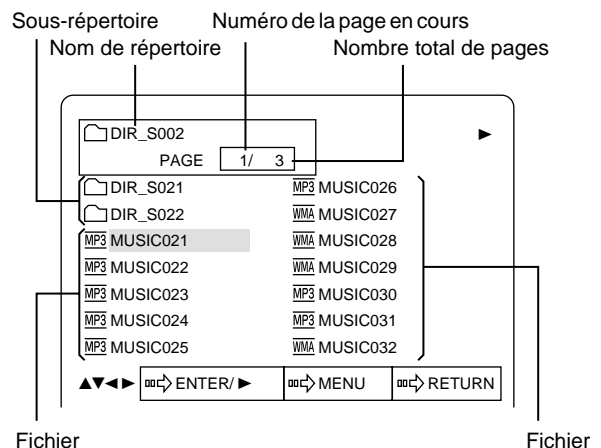

## Arrêt de la lecture

Appuyez sur la touche ■.

## Pause

Appuyez sur la touche ■■ en cours de lecture.

Pour revenir au mode normal de lecture, appuyez sur la touche ► (Lecture) ou ■■.

## Saut de fichier

Appuyez sur la touche ◀◀ ou ▶▶.

Remarque :

- Si vous appuyez sur la touche ◀◀ pendant la lecture d'un fichier, la lecture commence à partir du début du fichier.
- La lecture avant rapide et la lecture arrière rapide ne sont pas disponibles.
- Le saut n'est possible qu'au sein d'un même répertoire.

## Lecture répétée

Sélectionnez un mode de répétition en appuyant sur la touche REPEAT en cours de lecture.

Chaque fois que vous appuyez sur cette touche, vous changez de mode de répétition dans l'ordre indiqué ci-dessous.

---

Ecran du téléviseur (affichage fluorescent) : Fonctionnement

↶ FILE (REPEAT 1): Répétition du fichier en cours de lecture

↶ DIRECTORY (REPEAT ALL): Répétition de tous les fichiers du répertoire en cours de lecture

OFF (Aucun) : Mode normal de lecture

Pour revenir au mode normal de lecture, sélectionnez "OFF" en appuyant sur la touche REPEAT.

Remarque :

Si vous appuyez sur la touche CLEAR en cours de lecture répétée, cette dernière est annulée et le mode normal de lecture est rétabli.

## Affichage des informations sur le fichier

Si un fichier contient des informations musicales, il est possible de les afficher (nom de fichier, informations d'identification, etc.).

Appuyez sur la touche ON SCREEN en cours de lecture ou en mode pause.

Le nom de fichier, le temps de lecture écoulé et les informations d'identification (TITLE/ARTIST/ALBUM) s'affichent sur l'écran du téléviseur.

Exemple :

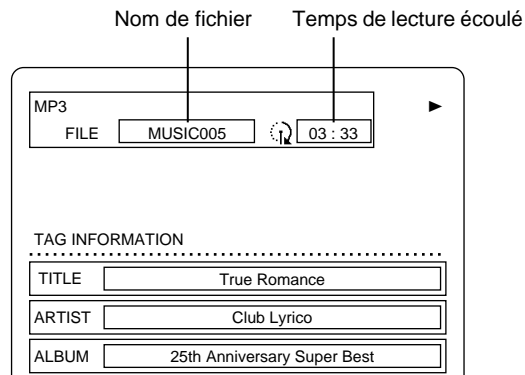

Pour effacer l'affichage à l'écran, appuyez de nouveau sur la touche ON SCREEN.

Remarque :

Le nom de fichier et les informations d'identification ne s'affichent correctement que si elles sont constituées de caractères alphanumériques minuscules. Les autres caractères sont remplacés par "?" (point d'interrogation) à l'écran.

## MODIFICATION DES REGLAGES INITIAUX [DVD]

Les informations sur le disque sont prioritaires dans différentes configurations.

### Préparatifs :

Sélectionnez "DVD/CD" en appuyant sur la touche FUNCTION. Si un disque est en cours de lecture, procédez de la manière suivante après avoir arrêté complètement la lecture en appuyant deux fois sur la touche ■.

### Configuration de la langue

Sélectionnez la langue à appliquer à l'affichage à l'écran ainsi qu'aux menus relatifs au son, au sous-titre et au DVD.

1. Appuyez sur la touche SETUP en mode d'arrêt. L'écran "SETUP MENU" apparaît.

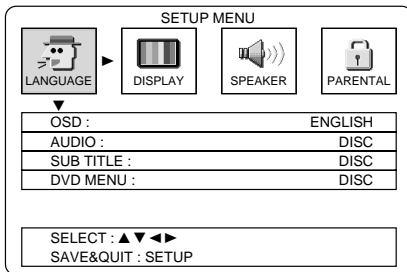

2. Sélectionnez "LANGUAGE" en appuyant sur la touche ◀/▶. Les sous-menus de sélection de la langue s'affichent.
3. Sélectionnez l'option que vous souhaitez modifier en appuyant sur la touche ▲/▼.

Exemple : Pour sélectionner "SUB TITLE"

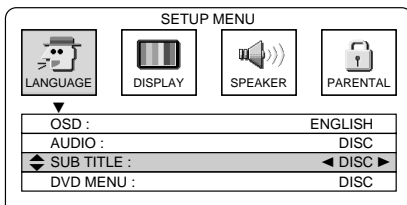

4. Sélectionnez la langue de votre choix en appuyant sur la touche ◀/▶. La langue sélectionnée s'affiche. [Exemple : ENGLISH]

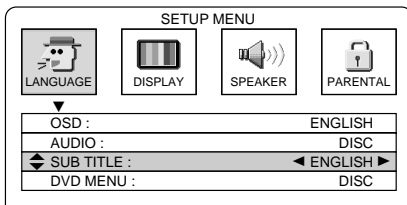

Option :

Langues sélectionnables

OSD:

ENGLISH ↔ ESPAÑOL ↔ FRANÇAIS ↔ DEUTSCH ↔  
ITALIANO ↔ PORTUGUES ↔ 日本語 ↔ 中文 ↔  
ENGLISH ...

AUDIO/SUBTITLE/DVD MENU:

DISC ↔ ENGLISH ↔ SPANISH ↔ FRENCH ↔ GERMAN  
↔ ITALIAN ↔ PORTUGUESE ↔ JAPANESE ↔  
CHINESE ↔ OTHERS ↔ DISC ....

- Si "DISC" est sélectionné, c'est la langue présélectionnée sur le disque qui est utilisée. Si "OTHERS" est sélectionné, la langue doit être sélectionnée en saisissant le code de langue correspondant.

5. Appuyez sur la touche SETUP. L'écran "SETUP MENU" disparaît.

Remarque :

Si la langue sélectionnée n'est pas enregistrée sur le disque, elle est remplacée par une autre langue qui figure sur le disque.

Remarque :

- Dans ce mode d'emploi, la langue d'affichage à l'écran est l'anglais. Si vous avez choisi une autre langue, suivez les indications affichées dans cette langue.
- Dans un souci d'amélioration, les affichages à l'écran peuvent être modifiés sans avis préalable.

### Sélection d'autres langues

Lorsque vous sélectionnez une langue qui ne figure pas dans le menu, saisissez le code de langue à quatre chiffres correspondant.

1. Sélectionnez "OTHERS" en exécutant l'étape 4 ci-dessus. Le champ du code de langue apparaît.
2. A l'aide des touches numériques, saisissez le code de langue correspondant. Lorsque vous saisissez un code de langue, reportez-vous à la LISTE DES CODES DE LANGUE (voir page 23). Pour corriger l'entrée, appuyez sur la touche CLEAR et saisissez de nouveau le code de langue.
3. Appuyez sur la touche ENTER. La langue saisie est sélectionnée.
4. Appuyez sur la touche SETUP. L'écran "SETUP MENU" disparaît.



## Configuration de l'affichage

1. Appuyez sur la touche SETUP en mode d'arrêt. L'écran "SETUP MENU" apparaît.

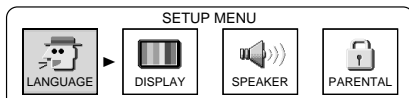

2. Sélectionnez "DISPLAY" en appuyant sur la touche ◀/▶. Le sous-menu d'affichage apparaît.

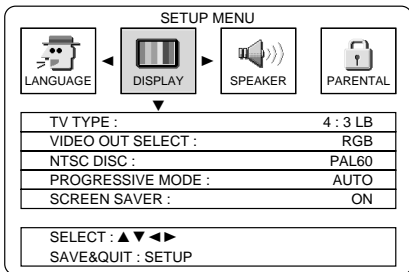

3. Sélectionnez l'option que vous souhaitez modifier en appuyant sur la touche ▲/▼.

Exemple : Pour sélectionner "TV TYPE"

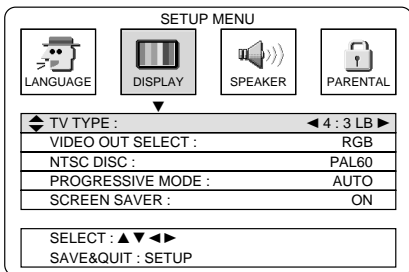

4. Sélectionnez le mode de votre choix en appuyant sur la touche ◀/▶.

Exemple : Pour sélectionner "TV TYPE: 16:9"

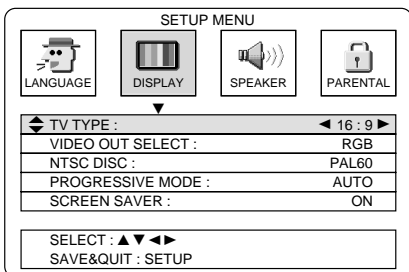

5. Appuyez sur la touche SETUP. L'écran "SETUP MENU" disparaît.

### TV TYPE :

Réglez la taille de l'écran en fonction du téléviseur raccordé à cet appareil.

#### 4:3 LB (Letterbox) :

Sélectionnez cette option en cas de raccordement à un téléviseur conventionnel. En cas de lecture d'un disque grand écran, des bandes noires apparaissent en haut et en bas de l'écran (Fig. 24).

#### 4:3 PS (Panscan) :

Sélectionnez cette option en cas de raccordement à un téléviseur conventionnel. En cas de lecture d'un disque grand écran, les images sont recadrées pour remplir la totalité de l'écran du téléviseur. Les bords gauche et droit sont coupés (Fig. 25).

#### 16:9

Sélectionnez cette option en cas de raccordement à un téléviseur grand écran. L'image occupe la totalité de l'écran (Fig. 26). (Il n'est pas nécessaire de régler le téléviseur grand écran sur le mode "FULL".)

Remarque :

- La taille de l'écran peut varier selon les DVD.
- Si vous sélectionnez "16:9" pour éliminer les bandes noires de l'écran en cas de lecture d'un disque grand écran, il est possible que l'image soit légèrement déformée.
- Avec certains disques, les bandes noires demeurent affichées même si vous sélectionnez "4:3 PS".

### VIDEO OUT SELECT :

Sélectionnez la sortie vidéo.

RGB : Prise EURO AV CONNECTOR RGB OUT/TV (AUDIO) IN  
COMPONENT : Prises COMPONENT VIDEO OUT

### NTSC DISC :

Sélectionnez le format du signal de sortie vidéo souhaité pour la lecture des disques NTSC.

VIDEO OUT SELECT: RGB

PAL60 → NTSC INTERLACE (Entrelacé)

VIDEO OUT SELECT: COMPONENT

PAL60 → NTSC INTERLACE (Entrelacé) ↔ NTSC

PROGRESSIVE (Progressif)

Remarque :

- Si votre téléviseur ne reconnaît pas le système de couleurs NTSC, sélectionnez "PAL60".
- Avant de sélectionner "NTSC PROGRESSIVE", vérifiez le téléviseur et le raccordement.
  - Le téléviseur est compatible avec le système couleur NTSC et est prêt pour le mode progressif.
  - Les prises COMPONENT VIDEO OUT de l'appareil sont raccordées aux prises COMPONENT VIDEO INPUT du téléviseur.
- Réglez le mode de sortie du signal progressif de la manière illustrée ci-dessous après avoir sélectionné "NTSC PROGRESSIVE".

### PROGRESSIVE MODE :

#### AUTO

Les DVD vidéo sont normalement constitués d'une source vidéo ou d'une source film. Dans ce mode, l'appareil identifie automatiquement une source vidéo ou une source film et envoie les signaux vidéo correspondants. En règle générale, sélectionnez ce mode.

#### VIDEO

Par source vidéo, il faut entendre les programmes TV (30 ou 60 images par seconde, notamment les séries et les animations qui sont converties et enregistrées sur DVD. Ce mode est sélectionné lorsque les signaux vidéo enregistrés sont de type source vidéo.

#### FILM

Par source film, il faut entendre les films (24 images par seconde) qui sont convertis et enregistrés sur DVD. Ce mode est sélectionné lorsque les signaux vidéo enregistrés sont de type source film.

Remarque :

Si le mode "AUTO" s'accompagne de scintillement, sélectionnez le mode "VIDEO" ou "FILM".

### SCREEN SAVER :

Si une même image demeure affichée sur l'écran du téléviseur pendant une période prolongée, elle risque de l'abîmer. Pour éviter cela, l'économiseur d'écran affiche une image vidéo animée sur l'écran du téléviseur en cas d'arrêt ou d'arrêt sur image (pause) d'une durée égale ou supérieure à 5 minutes.

Sélectionnez "ON" ou "OFF".

## Configuration du son

Le son reproduit par les enceintes peut atteindre la position d'écoute à des moments différents, selon l'emplacement des enceintes. Vous pouvez éviter ces différences en modifiant la durée de la temporisation des enceintes centrale et Surround.

Vous pouvez également modifier le réglage de la commande de la gamme dynamique.

- Appuyez sur la touche SETUP en mode d'arrêt. L'écran "SETUP MENU" apparaît.

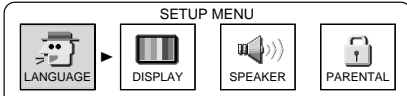

- Sélectionnez "SPEAKER" en appuyant sur la touche ◀/▶. Le sous-menu des enceintes apparaît.

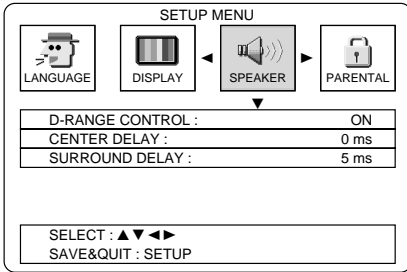

- Sélectionnez "D-RANGE CONTROL" en appuyant sur la touche ▲/▼.

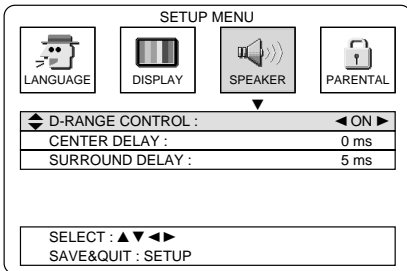

- Sélectionnez "ON" ou "OFF" en appuyant sur la touche ◀/▶.

ON: La gamme dynamique est compressée. Il est possible que ce réglage soit sans effet sur certains disques.

OFF: Son avec gamme dynamique étendue.

Exemple : Pour sélectionner "OFF"

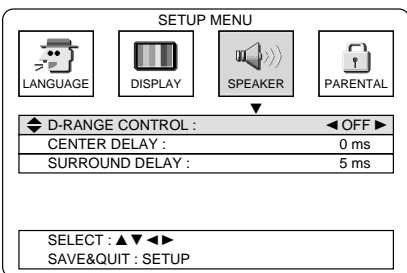

- Sélectionnez "CENTER DELAY" en appuyant sur la touche ▲/▼.

- Sélectionnez la durée de la temporisation en appliquant la valeur appropriée à l'aide des touches ◀/▶.

Différence entre D1 et D2 : Durée de temporisation

Si  $D1 \leq D2$  : 0 ms

Si  $D1 > D2$

Environ 30 cm : 1 ms

Environ 60 cm : 2 ms

Environ 90 cm : 3 ms

Environ 120 cm : 4 ms

Environ 150 cm : 5 ms

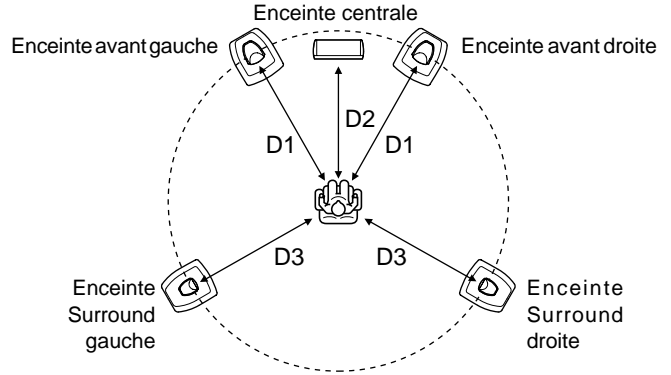

Exemple : Pour sélectionner "2 ms"

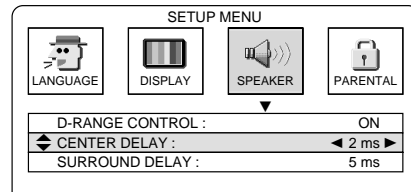

- Sélectionnez "SURROUND DELAY" en appuyant sur la touche ▲/▼.

- Sélectionnez la durée de la temporisation en appliquant la valeur appropriée à l'aide des touches ◀/▶.

Différence entre D1 et D2 : Durée de temporisation

Si  $D1 \leq D3$  : 0 ms

Si  $D1 > D3$

Environ 150 cm : 5 ms

Environ 300 cm : 10 ms

Environ 450 cm : 15 ms

Exemple : Pour sélectionner "10 ms"

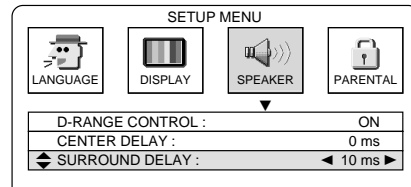

- Appuyez sur la touche SETUP. L'écran "SETUP MENU" disparaît.

## Configuration du contrôle parental

1. Appuyez sur la touche SETUP en mode d'arrêt. L'écran "SETUP MENU" apparaît.

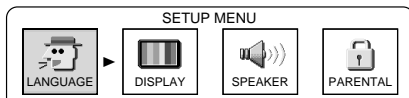

2. Sélectionnez "PARENTAL" en appuyant sur la touche ◀ / ▶. Le champ de saisie du mot de passe de contrôle parental apparaît.

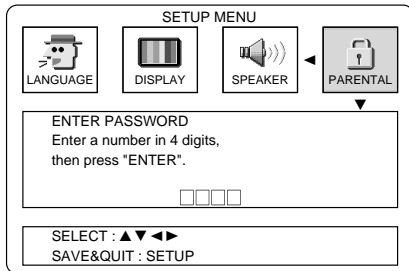

3. Sélectionnez le champ de saisie du mot de passe en appuyant sur la touche ▲ / ▼.

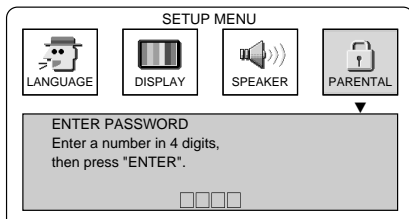

4. A l'aide des touches numériques, saisissez un mot de passe à 4 chiffres.  
" \* \* \* \* " s'affiche en lieu et place du nombre saisi.  
En cas d'erreur, appuyez sur la touche CLEAR et réintroduisez le mot de passe.

5. Appuyez sur la touche ENTER.

### Si le mot de passe est enregistré pour la première fois

Le message "To confirm, enter password again, then press "ENTER"." s'affiche. Il vous demande d'entrer de nouveau le mot de passe pour le confirmer, puis d'appuyer sur la touche ENTER.

### Si le mot de passe est déjà enregistré

Le sous-menu illustré à l'étape 7 s'affiche. Passez à l'étape 8.

6. A l'aide des touches numériques, saisissez le même mot de passe.
7. Appuyez sur la touche ENTER. Le sous-menu du contrôle parental s'affiche et "PARENTAL LEVEL" est sélectionné.



# LISTE DES CODES DE LANGUE

Code	Abréviation de la langue	Langue	Code	Abréviation de la langue	Langue	Code	Abréviation de la langue	Langue
6565	aa	Afar	7369	ie	Interlingue	8278	rn	Kirundi
6566	ab	Abkhaze	7375	ik	Inupiak	8279	ro	Roumain
6570	af	Afrikaans	7378	in	Indonésien	8285	ru	Russe
6577	am	Amharique	7383	is	Islandais	8287	rw	Kinyarwanda
6582	ar	Arabe	7384	it	Italien	8365	sa	Sanskrit
6583	as	Assamais	7387	iw	Hébreu	8368	sd	Sindhi
6589	ay	Aymara	7465	ja	Japonais	8371	sg	Sangro
6590	az	Azerbaïdjanais	7473	ji	Yiddish	8372	sh	Serbo-Croate
6665	ba	Bachkir	7487	jw	Javanais	8373	si	Singalais
6669	be	Biélorusse	7565	ka	Géorgien	8375	sk	Slovaque
6671	bg	Bulgare	7575	kk	Kazakh	8376	sl	Slovène
6672	bh	Bihari	7576	kl	Groenlandais	8377	sm	Samoa
6673	bi	Bislama	7577	km	Cambodgien	8378	sn	Shona
6678	bn	Bengali; Bangla	7578	kn	Kannada	8379	so	Somalien
6679	bo	Tibétain	7579	ko	Coréen	8381	sq	Albanais
6682	br	Breton	7583	ks	Cachemirien	8382	sr	Serbe
6765	ca	Catalan	7585	ku	Kurde	8383	ss	Siswati
6779	co	Corse	7589	ky	Kirghiz	8384	st	Sesotho
6783	cs	Tchèque	7665	la	Latin	8385	su	Soudanais
6789	cy	Gallois	7678	ln	Lingala	8386	sv	Suédois
6865	da	Danois	7679	lo	Laotien	8387	sw	Swahili
6869	de	Allemand	7684	lt	Lituanien	8465	ta	Tamoul
6890	dz	Bhoutan	7686	lv	Latvien, Letton	8469	te	Tegoulou
6976	el	Grec	7771	mg	Malgache	8471	tg	Tadjik
6978	en	Anglais	7773	mi	Maori	8472	th	Thaï
6979	eo	Esperanto	7775	mk	Macédonien	8473	ti	Tigrigna
6983	es	Espagnol	7776	ml	Malaisien	8475	tk	Turcoman
6984	et	Estonien	7778	mn	Mongolien	8476	tl	Tagalog
6985	eu	Basque	7779	mo	Moldavien	8478	tn	Setswana
7065	fa	Perse	7782	mr	Marathi	8479	to	Tonga
7073	fi	Finnois	7783	ms	Malais	8482	tr	Turc
7074	fj	Fidji	7784	mt	Maltais	8483	ts	Tsonga
7079	fo	Faerçe	7789	my	Birman	8484	tt	Tatar
7082	fr	Français	7865	na	Nauru	8487	tw	Twi
7089	fy	Frison	7869	ne	Népalais	8575	uk	Ukrainien
7165	ga	Irlandais	7876	nl	Néerlandais	8582	ur	Ourdou
7168	gd	Écossais gaélique	7879	no	Norvégien	8590	uz	Ouzbek
7176	gl	Galicien	7967	oc	Occitan	8673	vi	Vietnamien
7178	gn	Guarani	7977	om	(Afan) Oromo	8679	vo	Volapük
7185	gu	Gujarati	7982	or	Oriya	8779	wo	Wolof
7265	ha	Hausa	8065	pa	Pendjabi	8872	xh	Xhosa
7273	hi	Hindi	8076	pl	Polonais	8979	yo	Yoruba
7282	hr	Croate	8083	ps	Pashto, Pushto	9072	zh	Chinois
7285	hu	Hongrois	8084	pt	Portugais	9085	zu	Zoulou
7289	hy	Arménien	8185	qu	Quechua			
7365	ia	Interlingua	8277	rm	Rhasto-Roman			

## ECOUTE DE LA RADIO

Pour mettre l'appareil sous tension et écouter la dernière station de radio captée, appuyez sur la touche TUNER.

### Syntonisation automatique/manuelle

1. Appuyez sur la touche TUNER pour sélectionner la gamme d'ondes (FM ou AM TUNER).

#### Syntonisation automatique

Maintenez la touche "TUNE +" ou "TUNE -" enfoncée pendant au moins 1 seconde pour syntoniser une station. L'appareil balaye la gamme d'ondes vers le haut ou le bas et reçoit la première station qu'il peut capter. Appuyez de nouveau sur cette touche pour continuer.

#### Syntonisation manuelle

Appuyez brièvement sur la touche "TUNE +" ou "TUNE -" jusqu'à ce que la fréquence souhaitée s'affiche.

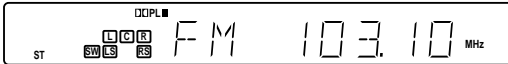

### Pour programmer des stations

Vous pouvez programmer jusqu'à 24 stations FM et 12 stations AM.

#### Programmation automatique (APT)

1. Appuyez sur la touche TUNER pour sélectionner la gamme d'ondes.  
2. Maintenez la touche PROG enfoncée pendant au moins 3 secondes. "PGM" clignote.

Le mode de syntonisation automatique est réglé et la programmation automatique commence à partir du bas de la gamme d'ondes.

Lorsque 24 stations FM ou 12 stations AM ont été programmées ou que le haut de la gamme d'ondes est atteint, la programmation automatique s'arrête. "PGM" disparaît et vous entendez la station mémorisée sous le numéro de présélection 1.

3. Pour programmer les stations de l'autre gamme d'ondes, répétez la procédure ci-dessus.

Remarque :

Si APT est activé, toutes les stations de la gamme d'ondes précédemment programmée sont effacées et remplacées par de nouvelles.

#### Programmation manuelle

1. Syntonisez la station à programmer.  
2. Appuyez sur la touche PROG.

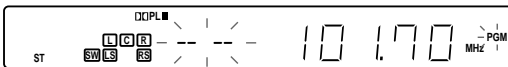

3. Lorsque "PGM" clignote, appuyez sur la touche numérique correspondant au numéro de présélection de votre choix.  
Exemple : Pour sélectionner la présélection No. 3, appuyez sur 3. Pour sélectionner la présélection No. 12, appuyez sur 1, puis sur 2.  
- Vous pouvez aussi utiliser la touche PRESET.

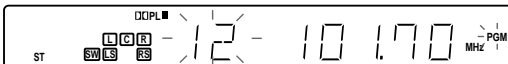

4. Lorsque "PGM" clignote, appuyez sur la touche ENTER.  
- Dans cet exemple, "FM 101.70 MHz" est programmé sous le numéro de présélection 12.

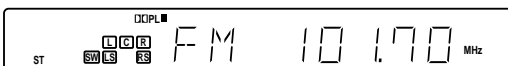
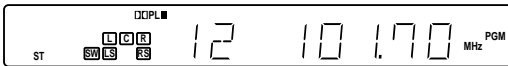

5. Répétez les étapes ci-dessus pour programmer d'autres présélections.

- Lorsque vous programmez une nouvelle station, la station précédemment enregistrée sous le numéro de présélection est effacée.

## Ecoute des stations programmées

1. Appuyez sur la touche TUNER pour sélectionner la gamme d'ondes.
2. Appuyez sur la touche numérique correspondant au numéro de la présélection de votre choix, puis appuyez sur la touche ENTER.
  - Vous pouvez aussi utiliser la touche PRESET. Appuyez brièvement sur la touche PRESET.

### Syntonisation par balayage des stations programmées

1. Appuyez sur la touche TUNER pour sélectionner la gamme d'ondes.
2. Maintenez la touche PRESET enfoncée pendant au moins 1 seconde. Le numéro de la présélection apparaît. Chacune des stations programmées est syntonisée pendant 5 secondes.
3. Lorsque la station souhaitée est syntonisée, appuyez de nouveau sur la touche PRESET pour verrouiller la réception sur cette station.
  - Lorsque toutes les stations programmées ont été balayées, l'appareil se règle sur la station qui était captée au moment où vous avez appuyé sur la touche.
  - Vous pouvez également arrêter le balayage en appuyant sur la touche ■.

### Pour capter des émissions FM stéréo

Chaque pression de la touche FM MODE bascule entre le son stéréo et le son mono. Lorsque vous captez une émission FM stéréo en mode stéréo, "ST" s'affiche automatiquement.

- Si la réception laisse à désirer, appuyez sur la touche FM MODE pour revenir en mono ("MONO"). Vous pouvez ainsi améliorer la qualité de la réception, mais celle-ci n'est plus en stéréo.
- Dès que vous réglez la radio sur une autre fréquence FM, le mode mono est automatiquement désactivé. Toutefois, il demeure activé en mode de syntonisation manuelle.

### Ecoute des stations FM avec RDS

Le système RDS (Radio Data System) permet aux stations FM d'émettre des signaux complémentaires aux signaux de programme ordinaires. Elles peuvent ainsi diffuser leurs noms et des informations relatives à leurs types de programmes (sports, musique, etc.).

Lorsque vous captez une station FM qui diffuse des informations de service RDS, le mode RDS "PS" est automatiquement activé et le nom de la station apparaît sur l'affichage.

Remarque :

- Certaines stations FM ne fournissent pas de service RDS.
- Il est possible que le service RDS ne fonctionne pas correctement si le signal est faible.
- Le service RDS n'est pas disponible pour les émissions AM.

### Sélection du mode RDS

Appuyez sur la touche RANDOM/RDS pendant l'écoute d'une station FM. Chaque pression de la touche modifie le mode d'affichage dans l'ordre suivant :

PS → PTY → RT → Frequency

PS (Service de programmes)

Le nom de la station est affiché. Si aucun signal PS n'est capté, "NO PS" apparaît, puis la fréquence de la station s'affiche.

PTY (Type de programme)

Le type de programme diffusé est affiché. Si aucun signal PTY n'est capté, "NO PTY" apparaît, puis le nom ou la fréquence de la station s'affiche.

RT (Radio texte)

Les messages texte diffusés par la station sont affichés. Si aucun signal RT n'est capté, "NO RT" s'affiche.

Frequency

Fréquence de la station (service non RDS)

Après quelques secondes, le mode PS est rétabli en cas de réception d'un signal RDS.

## Pour rechercher une station programmée à l'aide des codes PTY

Un type de programme particulier peut être recherché en spécifiant les codes PTY.

1. Appuyez sur la touche RANDOM/RDS pendant sélectionner "PTY" pendant l'écoute d'une station FM.
2. Dans les 2 secondes, appuyez sur la touche PTY "+" ou "-" pour sélectionner le code PTY souhaité. Le code PTY change dans l'ordre suivant;

NEWS : Actualités

AFFAIRS : Questions d'actualité

INFO : Informations

SPORT : Sport

EDUCATE : Education

DRAMA : Théâtre

CULTURE : Culture

SCIENCE : Sciences

VARIED : Divers

POP M : Musique pop

ROCK M : Musique rock

EASY M : Musique d'ambiance

LIGHT M : Musique classique légère

CLASSICS : Musique classique sérieuse

OTHER M : Autre musique

WEATHER : Météo

FINANCE : Finances

CHILDREN : Programmes pour enfants

SOCIAL : Problèmes sociaux

RELIGION : Religion

PHONE IN : Ligne ouverte

TRAVEL : Voyages

LEISURE : Loisirs

JAZZ : Jazz

COUNTRY : Musique country

NATION M : Musique nationale

OLDIES : Anciens succès

FOLK M : Musique folklorique

DOCUMENT : Documentaire

TEST : Test d'alarme

ALARM : Alarme

(ou dans l'ordre inverse)

3. Dans les 10 secondes, appuyez sur la touche PTY CHK.  
L'appareil examine les 24 stations programmées et s'arrête sur celles qui diffusent un programme correspondant au code PTY que vous avez sélectionné, puis il sintonise cette station.
  - Pour poursuivre la recherche, appuyez sur la touche PTY CHK dans les 10 secondes.
  - Si aucune émission n'est trouvée, l'appareil revient sur la station d'origine.

Pour annuler la recherche, appuyez sur la touche ■.

## UTILISATION DE LA MINUTERIE D'ENDORMISSEMENT

La minuterie d'endormissement éteint automatiquement l'appareil au terme d'un laps de temps préalablement déterminé. Le volume diminue graduellement (fondu) pendant la minute qui précède la mise hors tension de l'appareil. Vous avez le choix entre 4 durées d'endormissement : 30, 60, 90 et 120 minutes.

Appuyez plusieurs fois sur la touche SLEEP pour sélectionner la durée souhaitée. "SLEEP" apparaît et la durée sélectionnée clignote sur l'affichage.

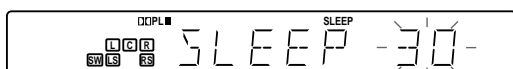

Après quelques secondes, l'affichage initial réapparaît et sa luminosité diminue.

## Pour vérifier la durée d'endormissement restante

Appuyez une fois sur la touche SLEEP. Quelques secondes plus tard, l'affichage initial réapparaît.

## Pour désactiver la minuterie d'endormissement qui a été activée

Appuyez sur la touche SLEEP jusqu'à ce que "SLEEPOFF" apparaisse. La minuterie est également désactivée si vous mettez l'appareil hors tension.

## ECOUTE D'UN AUTRE APPAREIL

### Ecoute du son analogique provenant d'un téléviseur raccordé à la prise EURO AV CONNECTOR RGB OUT/TV (AUDIO) IN

1. Sélectionnez "TV" en appuyant sur la touche FUNCTION.
2. Suivez les instructions d'utilisation du téléviseur raccordé à l'appareil.

### Ecoute du son analogique provenant d'un appareil externe raccordé aux prises VIDEO 1 IN ou VIDEO 2 IN

1. Sélectionnez "VIDEO 1" ou "VIDEO 2" en appuyant sur la touche FUNCTION.
2. Suivez les instructions d'utilisation de l'appareil raccordé.

### Ecoute du son numérique provenant d'un appareil externe raccordé à la prise DIGITAL AUDIO IN

1. Sélectionnez "V1 OPT" ou "V2 COAX" en appuyant sur la touche FUNCTION.
2. Suivez les instructions d'utilisation de l'appareil raccordé.

### Changement de mode de fonction de l'entrée audio numérique

Il est possible de sélectionner un mode pour limiter l'entrée au signal numérique choisi en fonction de l'appareil externe raccordé à la prise DIGITAL AUDIO IN.

1. Sélectionnez "V1 OPT" ou "V2 COAX" en appuyant sur la touche FUNCTION.
2. Appuyez sur la touche FUNCTION de l'unité principale, maintenez-la enfoncée et appuyez sur la touche ■.  
Chaque fois que vous appuyez sur la touche, la sélection change dans l'ordre suivant :  
V1 OPT ↔ OPTICAL  
ou  
V2 COAX ↔ COAXIAL

Remarque :

- La sélection du mode peut être opérée individuellement pour "V1 OPT" et "V2 COAX".
- Dans le cas de "V1 OPT" (ou "V2 COAX") les prises VIDEO 1 IN (ou les prises VIDEO 2 IN) et la prise DIGITAL AUDIO IN OPTICAL (VIDEO 1) (ou la prise DIGITAL AUDIO IN COAXIAL (VIDEO 2)) sont toutes deux sélectionnées.
- Dans le cas de "OPTICAL" (ou "COAXIAL"), seule la prise DIGITAL AUDIO IN OPTICAL (VIDEO 1) (ou la prise DIGITAL AUDIO IN COAXIAL (VIDEO 2)) est sélectionnée.
- Si vous regardez un signal vidéo provenant d'un appareil externe raccordé à la prise VIDEO 1 IN "VIDEO" (ou VIDEO 2 IN "VIDEO"), utilisez la prise VIDEO OUT ou EURO AV CONNECTOR RGB OUT/TV (AUDIO) IN.

## UTILISATION DU TELEVISEUR A L'AIDE DE LA TELECOMMANDE DE CET APPAREIL

Il est possible d'utiliser votre téléviseur à partir de la télécommande de cet appareil en saisissant le code du fabricant du téléviseur.

Si vous ne disposez pas du code du fabricant, cela n'est pas possible. Toutefois, même si vous disposez du code, la commande à distance de certains modèles peut s'avérer impossible.

### Pour définir le code de commande à distance du téléviseur

Pour saisir le code de commande à distance de la marque de votre téléviseur, procédez de la manière suivante.

1. Dans le tableau ci-dessous, recherchez le code correspondant à la marque de votre téléviseur.

Marques de téléviseurs	Code
Blaupunkt	071
Grundig	071, 072, 076, 105, 106, 146, 171
Hitachi	006, 007, 028, 047, 058, 064, 075, 077, 078, 079, 080, 082, 124, 126, 127, 134, 145, 159
ITT	028, 059, 083, 107, 128, 138, 162, 168
JVC	019, 023, 024, 025, 042, 058, 060, 065, 073, 136
LG	006, 063, 074, 075, 112, 121, 134, 145, 150, 151, 161, 171
Loewe	029, 074, 084
Mitsui	058, 059, 060, 061, 062, 063, 064, 071, 076, 086, 087, 089, 090, 091, 092, 122, 132, 134, 137, 178
Mitsubishi	006, 018, 045, 121, 161
Nokia	025, 028, 031, 059, 097, 128, 138, 139, 140, 162, 168
Panasonic	004, 016, 028, 043, 044, 098, 099
Philips	046, 078, 097, 100, 126, 163
Pioneer	052, 119, 167, 169, 179
Saba	028, 061, 126, 129, 134, 135, 141
Samsung	006, 020, 033, 034, 035, 046, 059, 063, 067, 068, 074, 112, 114, 121, 142, 144, 145, 154, 161
Sanyo	001, 002, 003, 022, 029, 058, 059, 118, 125, 131, 172, 173
Sharp	005, 017, 051, 058, 089, 130
Sony	015, 050, 103, 117
Telefunken	049, 145, 155, 156, 160
Thomson	026, 061, 070, 110, 126, 129, 135, 141, 156, 157
Toshiba	008, 048, 058, 062, 072, 103, 104, 118, 123, 158, 167

2. Tout en maintenant la touche TV POWER enfoncée, saisissez le code à 3 chiffres à l'aide des touches numériques, puis appuyez sur ENTER.
3. Relâchez la touche TV POWER.  
La télécommande est maintenant prête à piloter votre téléviseur.

### Pour utiliser la télécommande pour le téléviseur

Appuyez sur la touche de fonction souhaitée (TV POWER, – TV CH +, TV/VIDEO, – TV VOL +).

- Lorsque vous utilisez la télécommande, dirigez-la vers le téléviseur.

Remarque :

- Certains modèles de téléviseurs ne peuvent pas être pilotés à l'aide de cette télécommande. Si c'est le cas, utilisez la télécommande fournie avec le téléviseur.

### REMARQUE IMPORTANTE :

**Si vous remplacez les piles de la télécommande, vous devez saisir de nouveau le code du téléviseur.**

Notez le numéro de code afin de pouvoir le consulter ultérieurement.

Téléviseur : \_\_\_\_\_

## NETTOYAGE DE L'APPAREIL

Nettoyez l'extérieur de l'appareil avec un chiffon doux et propre imbibé d'eau tiède. N'utilisez pas de benzène, de diluant ou d'alcool, car ceux-ci pourraient altérer la finition des surfaces.

# GUIDE DE DEPANNAGE

## Généralités (alimentation)

### SYMPTOME

#### CAUSE POSSIBLE REMEDE

L'appareil s'éteint immédiatement après sa mise sous tension.

Le circuit de protection intervient pour couper l'alimentation, car l'appareil est mis sous tension alors que les cordons des enceintes sont court-circuités.

Vérifiez si les cordons de toutes les enceintes sont correctement raccordés.

L'appareil a subi un choc électrique externe important provoqué par la foudre, une charge d'électricité statique élevée, etc.

Mettez l'appareil hors tension, débranchez le câble d'alimentation, puis rebranchez-le environ 30 secondes plus tard et remettez l'appareil sous tension.

L'appareil ne fonctionne pas correctement.

Le micro-ordinateur interne est bloqué en raison d'un choc électrique externe (provoqué par la foudre ou un excès d'électricité statique) ou la tension d'alimentation est insuffisante.

Débranchez le cordon d'alimentation de la prise secteur, puis rebranchez-le environ 5 secondes plus tard.

## Vidéo

### SYMPTOME

#### CAUSE POSSIBLE REMEDE

Absence d'image (ou taille d'écran inhabituelle)

Le téléviseur ne reçoit aucun signal vidéo de l'appareil.

Sélectionnez la fonction d'entrée correcte sur le téléviseur afin qu'il puisse recevoir les signaux vidéo provenant de l'appareil.

La fonction n'est pas correctement sélectionnée.

Sélectionnez la fonction correcte.

Le réglage de la taille de l'écran du téléviseur n'est pas correct.

Réglez correctement la taille de l'écran en fonction du téléviseur raccordé à cet appareil.

L'image provenant de la source d'entrée externe n'est pas affichée.

Le téléviseur (moniteur) n'est pas raccordé à la borne de sortie vidéo de l'appareil.

Raccordez le téléviseur (moniteur) à la borne de sortie vidéo de l'appareil.

## Audio

### SYMPTOME

#### CAUSE POSSIBLE REMEDE

Aucun son

Le volume est réglé au minimum.

Réglez le volume.

La source n'est pas correctement sé

glez le volume.



## Lecture des disques

### SYMPTOME

#### CAUSE POSSIBLE REMEDE

- La lecture ne démarre pas (ou s'arrête immédiatement).  
Vous avez chargé un disque qui ne peut pas être lu. ("NO PLAY" s'affiche.)  
Vérifiez le système du téléviseur ainsi que les types de disques qui peuvent être lus.  
L'écran du menu de configuration s'affiche.  
Appuyez sur la touche SETUP pour effacer le menu de configuration.  
Le contrôle parental est activé.  
Annulez le contrôle parental ou modifiez son réglage.  
Vous avez chargé un disque qui possède un code de région erroné. ("NO PLAY" s'affiche.)  
Chargez un disque qui porte le code de région "2" ou "ALL".
- 
- Les touches ne réagissent pas.  
Certaines fonctions ne sont pas disponibles sur tous les disques. ("⊗" apparaît à l'écran.)  
Il ne s'agit pas d'une défaillance.
- 
- Il n'est pas possible de sélectionner des sous-titres ou une bande son dans une autre langue.  
Il n'est pas possible de sélectionner une autre langue sur un disque qui n'en contient qu'une seule.  
Il ne s'agit pas d'une défaillance.
- 
- Il n'est pas possible de lire un disque MP3 ou WMA.  
Le disque n'est pas conforme à ce format, il est en mauvais état ou a été mal enregistré.  
Remplacez le disque par un autre conforme à ce format, en bon état ou dont l'enregistrement a été correctement effectué.
- 
- L'appareil tarde à commencer la lecture des disques d'un disque MP3 ou WMA.  
Cela s'explique par l'arborescence des fichiers.  
Il ne s'agit pas d'une défaillance.
- 
- L'image d'un disque DVD est brouillée ou foncée.  
Cet appareil est prévu pour protéger contre la copie des disques dotés d'un système de protection contre la copie analogique. En cas de lecture d'un disque contenant un signal de protection contre la copie, des bandes peuvent apparaître sur l'image, selon le téléviseur utilisé.  
Il ne s'agit pas d'une défaillance.

## Réception des émissions FM/AM

### SYMPTOME

#### CAUSE POSSIBLE REMEDE

- De nombreux parasites empêchent d'entendre clairement les émissions de radio.  
Cela est dû à l'alimentation électrique.  
Branchez le cordon d'alimentation sur une autre prise.  
Inversez la polarité de la fiche du cordon d'alimentation.  
Les parasites proviennent d'un appareil électrique, notamment un moteur, un éclairage fluorescent ou un téléviseur.  
Eloignez l'appareil de la source des parasites.  
Eteignez le téléviseur.  
Réglez la position et l'orientation de l'antenne.
- 
- Il n'est pas possible de sélectionner les stations programmées.  
Les données de programmation sont perdues.  
Recommencez la programmation des stations.

## Télécommande

### SYMPTOME

#### CAUSE POSSIBLE REMEDE

- La télécommande ne fonctionne pas correctement.  
La télécommande n'est pas assez proche de la fenêtre de détection des signaux de commande à distance.  
Utilisez la télécommande dans un rayon de 6 mètres environ de cette fenêtre.  
Les piles de la télécommande sont à plat.  
Remplacez les piles.
- 
- Remarque :  
En cas de problème d'affichage ou de fonctionnement, mettez l'appareil hors tension à l'aide de la touche ⏻/ON, puis remettez-le sous tension ou mettez-le hors tension, débranchez la fiche du cordon d'alimentation, puis rebranchez-la quelques secondes plus tard.

## AANDACHTSPUNTEN

- Stel het apparaat niet bloot aan opspattend of neerdruppelend water.
- Plaats geen objecten die gevuld zijn met een vloeistof, zoals vazen, op het apparaat.
- Gebruik het apparaat niet op plaatsen waar extreme temperaturen kunnen voorkomen (beneden 5°C of boven 35°C) of in direct zonlicht.
- Omdat de DVD-speler uiterst zachte passages kan weergeven en een groot dynamisch bereik heeft, wordt het volume van de versterker gemakkelijk te hoog ingesteld. Daardoor kan het signaal vanaf de versterker zo groot worden, dat de luidsprekers in uw systeem beschadigd kunnen raken.
- Door plotselinge veranderingen in de omgevingstemperatuur kan op de lens binnenin het apparaat condens ontstaan. Neem, wanneer dat gebeurt, de disc uit het apparaat, wacht ongeveer 2 uur en neem het apparaat daarna opnieuw in gebruik.
- Verwijder, voordat u het apparaat gaat vervoeren, de disc uit het apparaat en schakel de netvoeding uit. Wacht ten minste 10 seconden en haal pas dan de stekker uit het stopcontact. Het apparaat kan beschadigd raken wanneer het wordt vervoerd terwijl er een disc in zit.
- Plaats dit apparaat niet in een kleine ruimte, zoals in een boekenkast of inbouwkast.
- Wij adviseren u om het hoofdtoestel (JCX-TS960), de voorluidspreker met het netsnoer (ASX-TS960WLF) en de surroundluidspreker met netsnoer (ASX-TS960WLR) alleen in een goed geventileerde ruimte te gebruiken.  
Plaats geen objecten bovenop het apparaat.  
Zorg ervoor dat de ventilatieopeningen niet afgedekt worden. De behuizing van het apparaat wordt warm wanneer het langdurig wordt gebruikt; dit is geen defect.
- Het hoofdtoestel (JCX-TS960) wordt niet volledig losgekoppeld van het stroomnet als de knop  $\text{⏻}$ /ON in de stand  $\text{⏻}$  wordt gezet.
- De surroundluidspreker met netsnoer (ASX-TS960WLR) is niet losgekoppeld van het stroomnet zolang de stekker niet uit het stopcontact wordt gehaald.

**Het systeem kan zowel via de hoofdunit als met behulp van de afstandsbediening worden bediend. Voor de overzichtelijkheid gaan we er in deze handleiding van uit dat u het systeem met de afstandsbediening bedient.**

**Opmerking:**

Deze handleiding is geschreven voordat het uiteindelijke product in productie werd genomen.

Wanneer de specificatie van een onderdeel gewijzigd moet worden om het bedieningsgemak of andere functies te verbeteren, bevat de productspecificatie zelf de meest actuele informatie. In dergelijke gevallen kan het voorkomen dat niet alle in de handleiding beschreven functies overeenkomen met die van het uiteindelijke product.

Het uiterlijk en de verpakking van het product en de typeaanduiding en afbeeldingen kunnen daarom afwijken van de handleiding.

## Waarschuwing voor de zender

Belangrijke informatie:

1. Volg de technische instructies en de gebruiksmogelijkheden die vermeld zijn in de relevante documenten en volg de beschreven afregelmethode en het gebruik van de schakelaars.
2. Wijzig de frequentie van de zender niet en verhoog het vermogen van de zender niet (overbelast een draadloze eindversterker niet). Plaats geen externe antenne of gebruik geen aangepaste antenne.
3. Zorg ervoor dat het apparaat nooit storingen veroorzaakt in wettelijk toegelaten draadloze communicatiediensten. Als er zich een storing voordoet, dient u onmiddellijk het gebruik van het apparaat te stoppen, de storing te verhelpen en dergelijke storingen in de toekomst te vermijden.
4. Als draadloze uitrusting met microvermogen wordt gebruikt, dient u storingen te vermijden in draadloze communicatiediensten of emissieve storing afkomstig van industriële, wetenschappelijke en medische apparatuur.
5. Gebruik het apparaat niet in een vliegtuig of in de omgeving van een luchthaven.

## Waarschuwing voor gebruik van de voorluidspreker met ingebouwde zender

- Hou de voorluidspreker op een afstand van minstens 22 cm van een pacemaker.  
De radiogolven kunnen de werking van de pacemaker verstoren.
- Gebruik de voorluidspreker niet in medische instellingen, ziekenhuizen of nabij medische apparatuur.  
Door de radiogolven kan apparatuur in de omgeving verkeerd werken of defect raken.
- Als andere toestellen of medische apparatuur niet goed werkt of defect raakt ten gevolge van de radiogolven, dient u het gebruik van de draadloze voorluidspreker stop te zetten.  
Door de radiogolven kan apparatuur in de omgeving verkeerd werken of defect raken.

Interne radiostations (licentie verplicht) en speciale radiostations met laag vermogen (geen licentie verplicht) voor de identificatie van beweegbare voorwerpen op productielijnen en amateurradiostations (licentie verplicht), alsook industriële, wetenschappelijke en medische apparatuur zoals microgolfovens, gebruiken de frequentieband die door dit apparaat wordt gebruikt.

1. Voor u dit apparaat gebruikt, dient u na te gaan of er in de omgeving geen interne radiostations, speciale radiostations met laag vermogen voor de identificatie van bewegende voorwerpen of amateurradiostations worden gebruikt.
2. Als dit apparaat radiostoringen veroorzaakt in interne radiostations voor de identificatie van beweegbare lichamen, dient u onmiddellijk de frequentieband te wijzigen die door dit apparaat wordt gebruikt of de uitstraling van elektrische golven stop te zetten, waarna u contact opneemt met uw verkoper of de onderhoudsdienst van ons bedrijf om de storing te verhelpen (bijvoorbeeld installatie van een scheiding).
3. Als het toestel radiostoringen veroorzaakt in speciale radiostations van laag vermogen voor de identificatie van beweegbare lichamen of een amateurradiostation, dient u contact op te nemen met uw verkoper of de onderhoudsdienst van ons bedrijf.

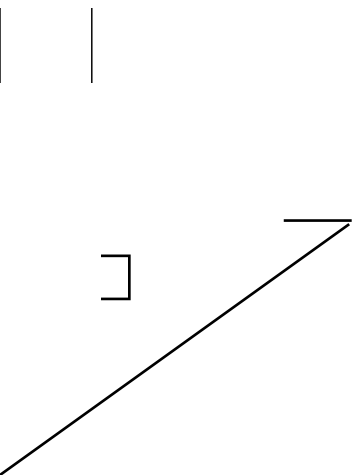
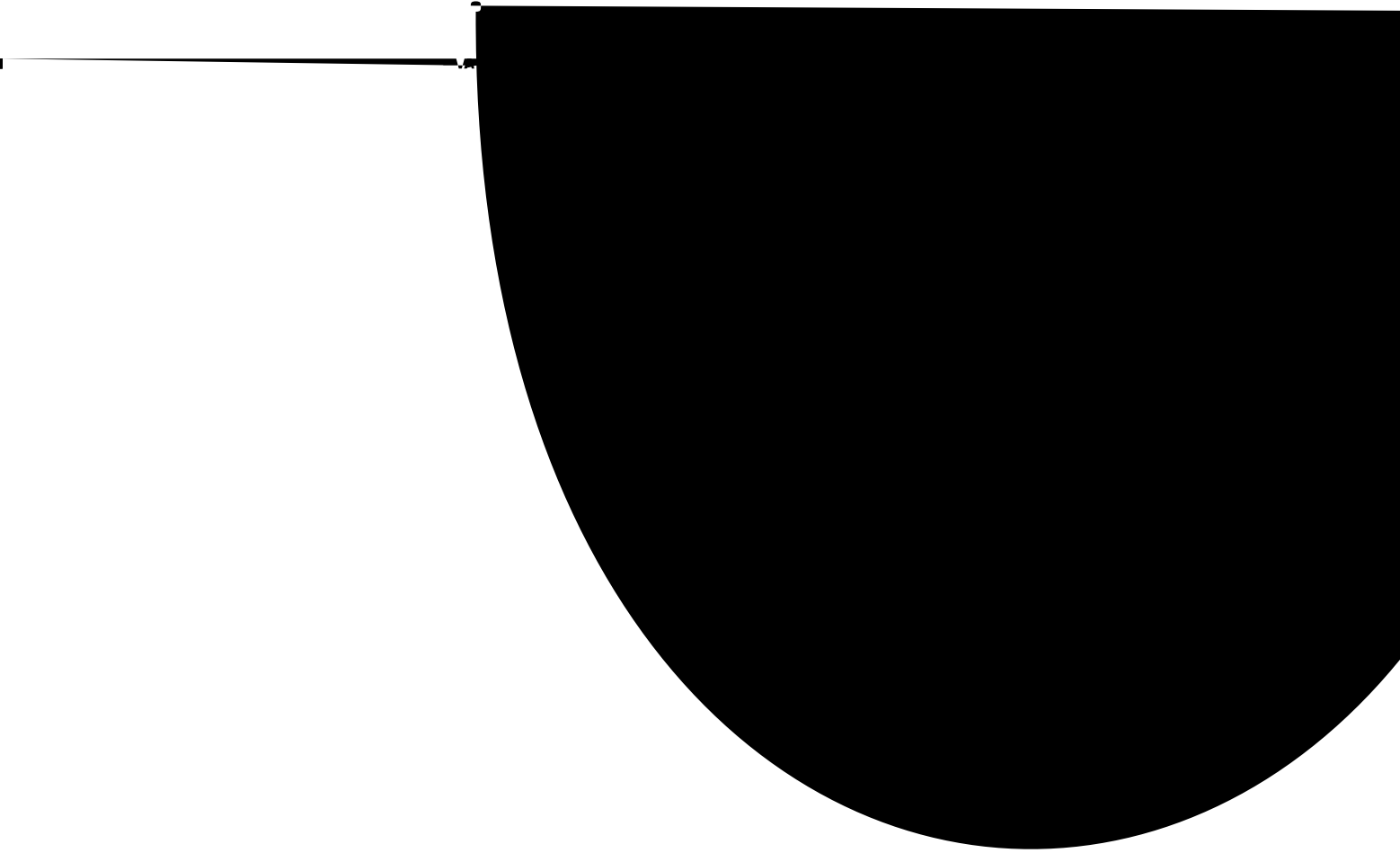

## BEDIENINGSELEMENTEN

### Frontpaneel (afb. 1a)

1. Aan/uit-toets (⏻/ON)
2. Uitwerptoets (▲)
3. Display
4. Weergavetoets (▶)
5. Sensor voor de afstandsbediening (IR)
6. Volumeregeling (VOLUME)
7. Stoptoets (■)
8. Volgende/overslaan/voorkeuzezendertoets (▶▶)
9. Vorige/overslaan/voorkeuzezendertoets (◀◀)
10. Surroundtoets (SURROUND)
11. Functietoets (FUNCTIE)
12. Lade
13. Koptelefoonaansluiting (PHONES)

### Display (afb. 1b)

1. Surround-indicatoren (HALL, STADIUM, STUDIO, THEATER, CLUB)
2. Progressive-indicator (PROGRESSIVE)
3. Nachtstandindicator (NIGHT)
4. Discindicator (VCD/CD/DVD)
5. Virtuele koptelefoonindicator (VIRTUAL)
6. Dolby Pro Logic/Pro Logic II-indicator (DOLBY PL II)
7. Dolby Digital-indicator (DOLBY D)
8. DTS-indicator (dts)
9. PCM-indicator (PCM)
10. 96kHz-indicator (96K)
11. Weergave-/pauze-indicatoren (▶, ||)
12. Herhaalindicatoren (REPEAT, 1, ALL, A-B)
13. Willekeurige weergave-indicator (RDM)
14. Programma-indicator (PGM)
15. RDS-indicator (RDS)
16. WMA-indicator (WMA)
17. MP3-indicator (MP3)
18. Slaapindicator (SLEEP)
19. Melding- of cijferindicatoren (titel, hoofdstuk, track, weergavetijd of andere informatie)
20. Titel/trackindicator (T)
21. Hoofdstukindicator (C)
22. Ingang-/uitgangskanaalindicatoren (L, C, R, SW, LS, RS)
23. Audio-uitgangindicatoren (L, R)
24. FM-mono-indicator (MONO)
25. FM-stereo-indicator (ST)

### Achterpaneel (afb. 1c)

1. AM-lusantenne (AM ANT.)
2. Uitgangen componentvideo (COMPONENT VIDEO OUT)
3. Digitale audio-ingangen (DIGITAL AUDIO IN)
4. Euro AV-aansluiting (EURO AV CONNECTOR RGB OUT/TV (AUDIO) IN)
5. Netsnoer
6. Aansluiting systeembediening (SYSTEM)
7. Audio-/video-ingangen (VIDEO 1 IN, VIDEO 2 IN)
8. S-Video-uitgang (S-VIDEO OUT)
9. Video-uitgang (VIDEO OUT)
10. FM-antenneaansluiting (FM ANT. 75 Ω)

## AFSTANDBEDIENING

### Bedieningselementen (afb. 2)

1. Toets Terug (RETURN)
2. Uitwerptoets (▲)
3. Toets Zoeken (SEARCH MODE)
4. Toets Picturemodus (PICTURE MODE)
5. Toets Ondertiteling (SUBTITLE)
6. Toets Audio (AUDIO)
7. Toets Menu (MENU)
8. Toets Enter (ENTER)
9. Toets On-screen-display (ON SCREEN)
10. Stoptoets (■)
11. Toetsen Volgende/vorige/overslaan/programmatype (◀◀, ▶▶, PTY CHK)
12. Herhaaltoets (REPEAT)
13. Herhaaltoets A-B (A-B REP)
14. Toets Programma (PROG)
15. Toets Wissen (CLEAR)
16. Toets Willekeurig weergeven/radiodatasysteem (RANDOM/RDS)
17. Toets FM-modus (FM MODE)
18. Toets Trimmen (TRIM)
19. Toets tunerfunctie (TUNER)
20. Toets voor afstemmen op voorkeuzezenders (PRESET)
21. Lagetonentoets (BASS)
22. Volumeregelingstoetsen (- VOL +)
23. Toets Dempen (MUTE)
24. Geluidvoorkeuzetoets (SOUND)
25. Testtoets (TEST)
26. Nachtstandtoets (NIGHT)
27. Surroundtoets (SURROUND)
28. Functietoets (FUNCTION)
29. TV-bedieningselementen  
Opmerking:  
Als u de voorkeuze-code instelt overeenkomstig uw tv, kunt u de tv bedienen met deze knoppen (zie pagina 26).  
TV POWER: Aan/uit-toets tv  
- TV CH +: tv-kanaaltoetsen  
TV/VIDEO: tv/video-keuzetoets  
- TV VOL +: tv-volumetoetsen
30. Cijferstoetsen (1 - 9, 0)
31. Toetsen Langzaam vooruitspoelen/Langzaam achteruitspoelen (◀I, I▶)
32. Keuzetoetsen Snel vooruitspoelen/Snel achteruitspoelen/Programmatype (◀◀, ▶▶, - PTY +)
33. Toets Pauze/Stap (||)
34. Weergavetoets (▶)
35. Toets Top menu (TOP MENU)
36. Afstem-/pijltoetsen (TUNE-, TUNE+, ▲, ▶, ▼, ◀)
37. Insteltoets (SETUP)
38. Toets Laatste geheugen (LAST MEMORY)
39. Toets Camerastandpunt (ANGLE)
40. Herhaaltoets camerastandpunt (A. REPLAY)
41. Aan/uit-toets (⏻/ON)
42. Slaaptoets (SLEEP)

### Batterijen plaatsen

Plaats twee "R6/AA" batterijen (niet meegeleverd) zoals aangegeven in afb. 3.

Opmerking:

Verwijder de batterijen wanneer u de afstandsbediening gedurende een maand of langer niet gebruikt. Als u de batterijen in het apparaat laat zitten, kunnen ze gaan lekken en schade veroorzaken.

### Bereik van de afstandsbediening (afb. 4)

## BASISAANSLUITINGEN

### Luidsprekers aansluiten

(Zie volgende pagina voor meer details)

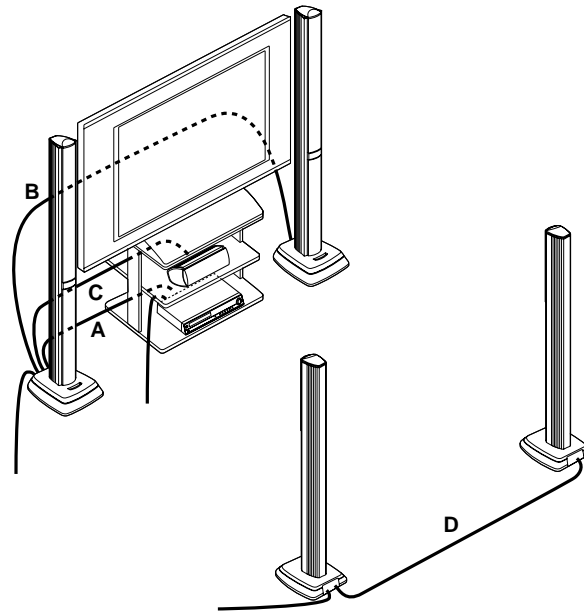

### Plaatsing van de luidsprekers

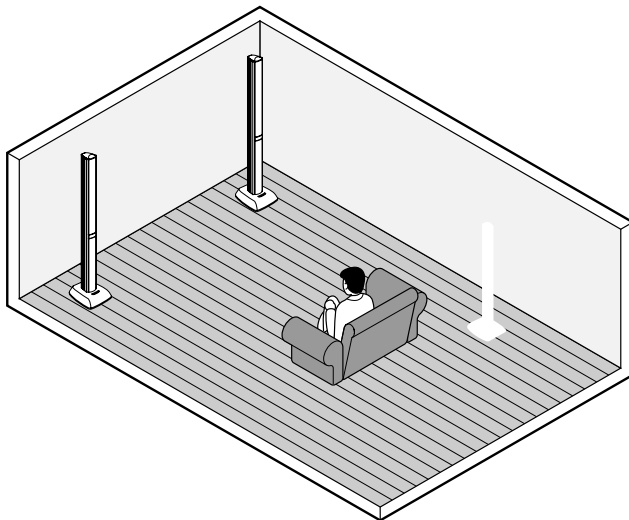

Voor een optimaal surroundeffect moeten de voor-, midden- en surroundluidsprekers op ongeveer dezelfde afstand van de luisterpositie worden opgesteld.

Plaats de luidsprekers zoals in de afbeelding om een duidelijker surroundeffect te verkrijgen. Het is aan te bevelen het volume van de inwendige luidspreker van de tv uit te schakelen.

Steek de stekker pas in het stopcontact nadat u alle aansluitingen heeft gemaakt.

### Het apparaat aansluiten op de luidsprekers

De contacten van de luidsprekers en de stekkers van de bijgeleverde luidsprekerkabels zijn voorzien van een kleurcode om de aansluiting te vergemakkelijken.

De voorluidsprekers en de surroundluidsprekers kunnen rechts of links worden geplaatst.

#### A Verbind het apparaat en de voorluidspreker met netsnoer

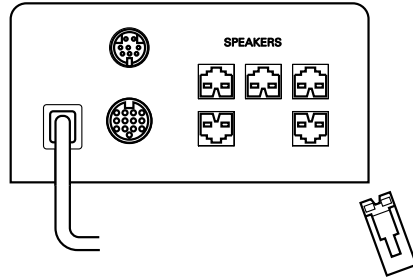

#### B Verbind de luidsprekers links en rechts voor

#### C Verbind de middenluidspreker en de voorluidspreker met netsnoer

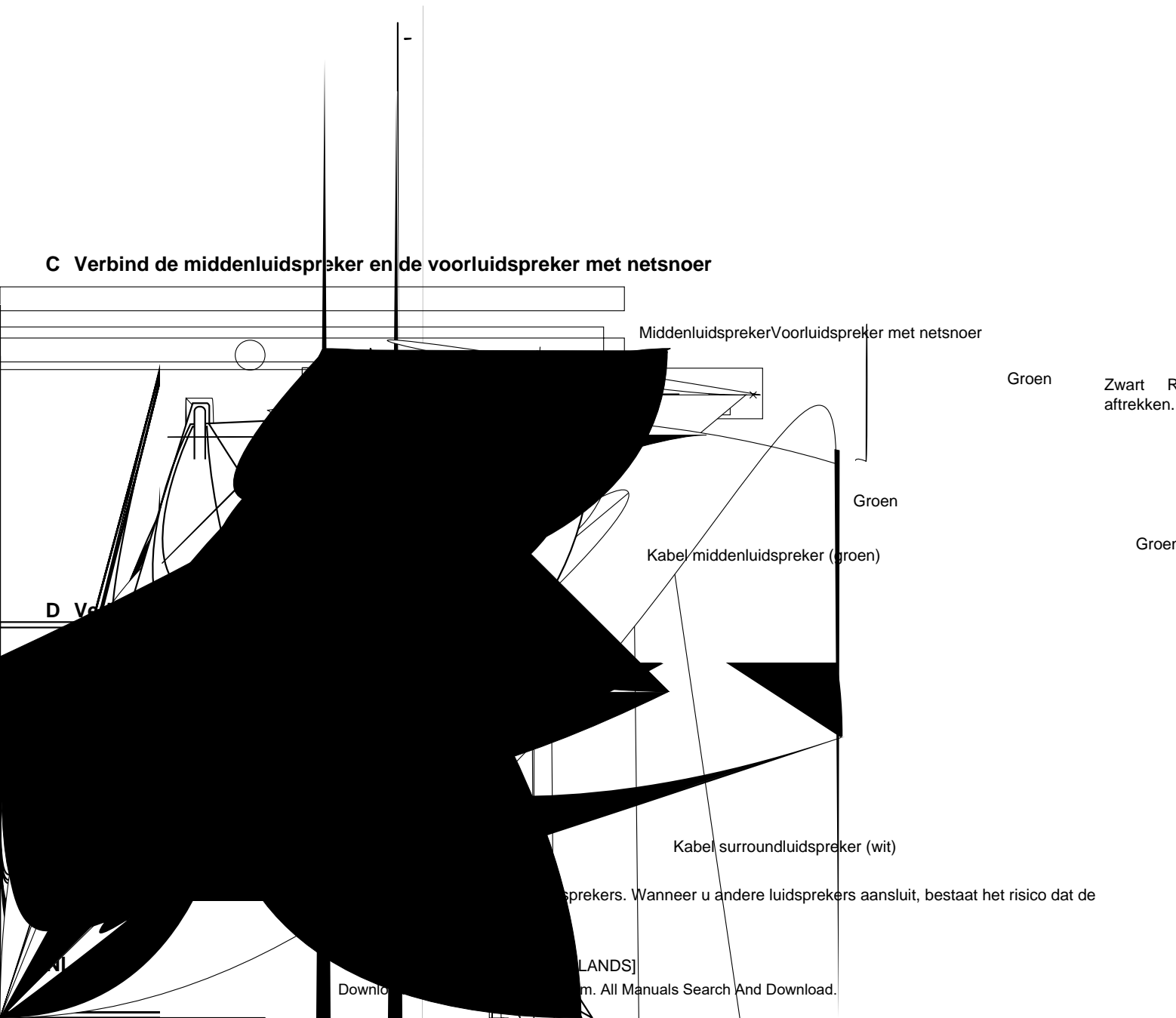

speakers. Wanneer u andere luidsprekers aansluit, bestaat het risico dat de

[LANDS]

## Positie van luidsprekers omwisselen

De positie van de voorluidsprekers en surroundluidsprekers, die aangegeven is op de vorige pagina, kan worden omgewisseld.

Rekening houdend met de aansluiting van het netsnoer enz. kiest u een van de twee installatiepatronen.

### Installatie van de voorluidspreker met netsnoer aan de rechter zijde

Voorluidspreker met netsnoer

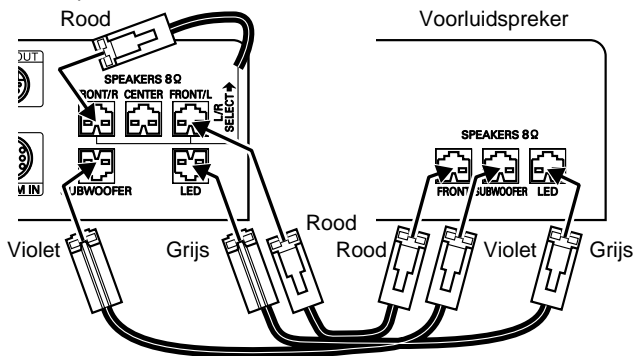

### Installatie van de surroundluidspreker met netsnoer aan de rechter zijde

Surroundluidspreker met netsnoer

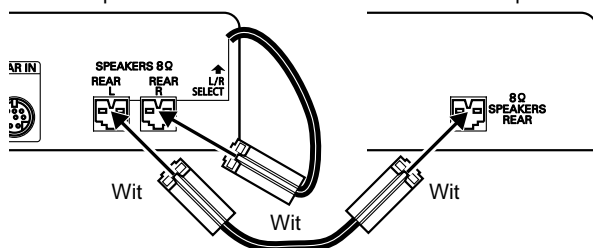

De andere aansluitingen moeten worden uitgevoerd zoals op de vorige pagina.

## Frequentie-instelling wijzigen

Als u ruis (of onderbroken geluid) hoort als u de surroundluidspreker in draadloze modus gebruikt, dient u de instelling van de schakelaar CH SELECT achteraan de voorluidspreker met netsnoer te wijzigen. Hierdoor kan de geluidskwaliteit verbeteren.

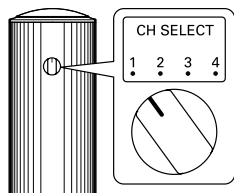

### CH SELECT

- 1 (2.414 MHz)
- 2 (2.432 MHz)
- 3 (2.450 MHz)
- 4 (2.468 MHz)

## Aansluitingen van surroundluidsprekers

De surroundluidsprekers van dit toestel zijn draadloze luidsprekers, zodat u in normale omstandigheden de reserveluidsprekerdraad niet hoeft aan te sluiten.

Als er ruis optreedt in de surroundluidspreker als hij in draadloze modus wordt gebruikt, dient u de instelling van de schakelaar CH SELECT achteraan de voorluidspreker met netsnoer te wijzigen.

Als er nog steeds ruis is, verbind u de surroundluidspreker met netsnoer door middel van de bijgeleverde reserveluidsprekerdraad met de voorluidspreker met netsnoer. In dit geval wordt het audiosignaal naar de surroundluidspreker gestuurd via de reserveluidsprekerdraad.

Voorluidspreker met netsnoer

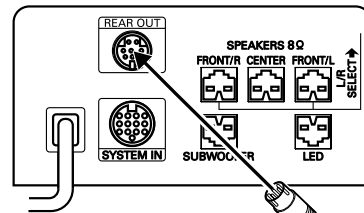

Surroundluidspreker met netsnoer

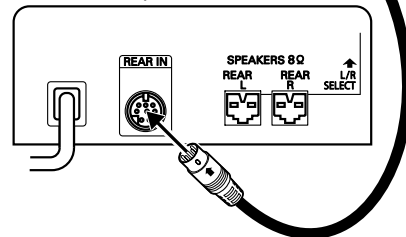

Reserveluidsprekerdraad (kleine 8-pen DIN-stekker)

## HET APPARAAT AANSLUITEN OP EEN ANDER TOESTEL

- Als alle aansluitingen uitgevoerd zijn, stelt u de beeldverhouding voor de tv in ("4:3 LB", "4:3 PS" en "16:9") (zie pagina 20).
- Als u het apparaat aansluit op een NTSC-tv die geschikt is voor de progressive-modus, gebruikt u de uitgangen COMPONENT VIDEO OUT. U kunt de progressieve modus selecteren (Auto/Video/Film) (zie pagina 20).

### Opmerkingen over het maken van aansluitingen

- **Voor u het apparaat op een ander toestel aansluit, dient u de voeding van het apparaat uit te schakelen en de stekker uit het stopcontact te halen.**
- **Sluit het apparaat rechtstreeks aan op een tv. Als het apparaat via een videorecorder verbonden is met een tv, kunnen de beelden storingen vertonen wegens de copyrightbeschermingsfunctie.**
- Raadpleeg de handleiding bij het aan te sluiten toestel.
- Voor u de stekker van het apparaat insteekt of uittrekt, dient u de tv en de op het apparaat aangesloten toestellen uit te schakelen. Als u hiermee geen rekening houdt, kan de luidspreker beschadigd raken.
- Om het videosignaal weer te geven van een toestel dat aangesloten is op de aansluiting VIDEO 1 IN "VIDEO" (of VIDEO 2 IN "VIDEO"), moet de tv aangesloten zijn op de aansluiting VIDEO OUT of EURO AV CONNECTOR RGB OUT/TV (AUDIO) IN. Het videosignaal afkomstig van de aansluiting VIDEO 1 IN "VIDEO" (of VIDEO 2 IN "VIDEO") is niet beschikbaar op de aansluiting S-VIDEO OUT of COMPONENT VIDEO OUT.

### Het apparaat aansluiten op een tv

#### Het apparaat aansluiten op een tv met een aansluiting VIDEO INPUT (afb. 6)

Als uw tv over een aansluiting VIDEO INPUT beschikt, sluit u het apparaat aan op deze aansluiting.

#### Het apparaat aansluiten op een tv met een aansluiting EURO-AV (afb. 7)

U kunt genieten van beeldweergave in hoge kwaliteit. (Sluit de videokabel niet aan op de aansluiting VIDEO OUT.)

Kies in dit geval "VIDEO OUT SELECT: RGB" (standaard) als u de scherminstelling wijzigt (zie pagina 20).

#### Het apparaat aansluiten op een tv met een aansluiting S-VIDEO INPUT (afb. 8)

De beelden worden helderder weergegeven. (De verbinding met de aansluiting VIDEO OUT is niet vereist.)

#### Het apparaat aansluiten op een tv met aansluitingen COMPONENT VIDEO INPUT (afb. 9)

(alleen voor tv's die kunnen werken met het NTSC-kleursysteem)

U kunt genieten van beeldweergave in hoge kwaliteit. (De verbinding met de aansluiting VIDEO OUT of S-VIDEO OUT is niet vereist.)

Kies in dit geval "VIDEO OUT SELECT: COMPONENT" als u de scherminstelling wijzigt (zie pagina 20).

Het is ook mogelijk om een LCD-videoprojector die werkt met het NTSC-kleursysteem aan te sluiten.

### Voorbeeld van aansluiting van een ander toestel (afb. 10)

#### De analoge audio-uitgang van een ander toestel aansluiten (afb. 11)

Als u de analoge audio-uitgang van een audiotestel aansluit op het apparaat, kunt u genieten van de krachtige klank uit de luidsprekers van dit apparaat.

#### De digitale audio-uitgang van een ander toestel aansluiten (afb. 12)

Als u de digitale audio-uitgang (optisch/coax) van een MD-toestel of gametoestel aansluit op dit apparaat, kunt u genieten van 5.1-kanaalgeluid met een surroundeffect.

Opmerking:

Als het videosignaal van een extern toestel niet moet worden aangesloten, kunt u alleen het digitale audiosignaal naar het apparaat voeren door de functiemodus voor de digitale audio-ingang te wijzigen (zie pagina 25).

### Koptelefoon aansluiten

Sluit een stereokoptelefoon (niet meegeleverd) aan op de aansluiting PHONES om het geluid te controleren of om zonder te storen te luisteren. Het signaal naar de luidsprekers wordt automatisch onderbroken op het moment dat de koptelefoon wordt aangesloten.

## AANSLUITING VAN ANTENNE/NETSNOER

### Antennes (afb. 13)

In gebieden rond een zender is voor het ontvangen van een zender een eenvoudige binnenantenne voldoende. Verleng de antennekabel in een zo recht mogelijke lijn en, terwijl u het geluid uit het apparaat beluistert, bevestigt u de antenne in een positie die zo min mogelijk vervorming en ruis geeft.

In afgelegen gebieden of in gebieden met een slechte ontvangst, sluit u een externe FM-antenne (niet meegeleverd) aan in de plaats van de eenvoudige binnenantenne. Neem hierover contact op met uw leverancier.

### AM-lusantenne

Monteer de lusantenne zoals aangegeven in afb. 14a. Maak de draden van de antenne los en sluit ze aan op de aansluiting AM ANT. Draai de connector van de AM-lusantennekabel om wanneer u deze niet gemakkelijk kunt aansluiten. Plaats de lusantenne zodanig dat het AM-signaal zo goed mogelijk wordt ontvangen, of bevestig de antenne aan een muur of ander punt zoals aangegeven in afb. 14b.

Opmerking:

Zorg ervoor, om ruis zoveel mogelijk te verminderen, dat het netsnoer en andere kabels niet in de buurt komen van de FM-binnen- of buitenantenne en de AM-lusantenne. Plaats de antennedraden niet in de buurt van het systeem.

### Netvoeding

#### (hoofdeenheid, voorluidspreker met netsnoer en surroundluidspreker met netsnoer)

Als alle aansluitingen uitgevoerd zijn, steekt u de stekker in het stopcontact.

Opmerking:

Steek de stekker pas in het stopcontact nadat u alle aansluitingen heeft gemaakt.

## SYSTEEMAANSLUITVOORBEELDEN

### JCX-TS960, tv en audio-apparatuur (afb. 15)

### JCX-TS960, tv en videorecorder (afb. 16)

### JCX-TS960, tv, videorecorder en audio-apparatuur (afb. 17)

### JCX-TS960, tv, videorecorder, STB (Set Top Box) en audio-apparatuur (afb. 18)



## ALGEMENE ZAKEN

Het systeem kan zowel via de hoofdunit als met behulp van de afstandsbediening worden bediend. Voor de overzichtelijkheid gaan we er in deze handleiding van uit dat u het systeem met de afstandsbediening bedient.

### De voeding in- en uitschakelen

1. Schakel de aan/uit-schakelaar achteraan de surroundluidspreker in.
2. Druk op de toets  $\odot$ /ON.

Het hoofdtoestel en de surroundluidspreker schakelen in en het display gaat aan. De voeding van de voorluidspreker wordt automatisch ingeschakeld.

- Op het display verschijnt "HELLO".
- De functie die actief was toen u de voeding heeft uitgeschakeld, wordt geselecteerd.

1. Druk nogmaals op de toets  $\odot$ /ON om het hoofdtoestel en de voorluidspreker uit te schakelen. Op het display verschijnt "GOOD-BYE".

2. Schakel de aan/uit-schakelaar achteraan de surroundluidspreker uit.

### De weergave starten met één toets

Zelfs als het toestel uitgeschakeld is, kunt u met één toets de weergave starten of een uitzending ontvangen, want het toestel wordt automatisch ingeschakeld.

#### Weergave (als er een disc in het apparaat zit)

Druk op de toets  $\blacktriangleright$  (Weergeven) om de weergave te starten.

#### Een radio-uitzending ontvangen

Druk op de toets TUNER om radio-uitzendingen te ontvangen.

- U hoort de zender die geselecteerd was toen u het toestel heeft uitgeschakeld.

#### Disc met één toets uitnemen

Druk op de toets  $\blacktriangle$  om de lade te openen.

### De gewenste functie selecteren

Druk op de toets FUNCTION om de gewenste functie te selecteren. Telkens de toets wordt ingedrukt, verandert het display op de volgende manier.

DVD/CD  $\rightarrow$  TV  $\rightarrow$  VIDEO 1  $\rightarrow$  V1 OPT  $\rightarrow$  VIDEO 2  $\rightarrow$  V2 COAX  $\rightarrow$  FM TUNER  $\rightarrow$  AM TUNER  $\rightarrow$  DVD/CD ...

Opmerking:

- Wanneer u op de toets  $\blacktriangleright$  (Weergeven) of op de toets TUNER drukt, verandert de functie automatisch.
- Wanneer de functieselectie wordt gewijzigd, wordt de weergave van de disc automatisch gestopt.

### Het volume instellen

Druk op de toets VOL "+" of "-" om het volume in te stellen.

Het volumeniveau (VOL 0 tot VOL MAX) wordt weergegeven op het display als u op de toets VOL drukt.

- Om het volume op het hoofdtoestel te regelen, draait u aan de knop VOLUME.

### Het geluid tijdelijk zachter zetten

Druk op de toets MUTE. Op het display knippert de melding "MUTE". Druk nogmaals op de toets MUTE om het volumeniveau naar de eerder ingestelde waarde te verhogen.

### De geluidsmodus selecteren

1. Druk op de toets SOUND om de gewenste geluidsmodus te selecteren.  
BASS  $\rightarrow$  TREBLE  $\rightarrow$  FLAT  $\rightarrow$  Terug naar origineel display  $\rightarrow$  BASS ...

2. Druk op de toets  $\blacktriangleleft/\blacktriangleright$  of op de toets ENTER.

Modus	Toets	Niveau
BASS	$\blacktriangleleft/\blacktriangleright$	-5 tot +5
TREBLE	$\blacktriangleleft/\blacktriangleright$	-5 tot +5
FLAT	ENTER	BASS 0/TREBLE 0

- Om de geluidsmodus weer in te stellen op de neutrale waarde, selecteert u "FLAT" en drukt u op de toets ENTER. Op het display verschijnt "- FLAT -".

3. Herhaal de stappen 1-2 voor een andere geluidsmodus.

4. Druk op de toets SOUND. Het originele display keert terug.

Opmerking:

Als u tijdens de instelling gedurende ca. 10 seconden geen toets indrukt, wordt de instelling automatisch beëindigd.

### Bass boost-systeem

Druk op de toets BASS om het gewenste basversterkingseffect te selecteren.

BOOST 1  $\rightarrow$  BOOST 2  $\rightarrow$  OFF  $\rightarrow$  NORMAL  $\rightarrow$  BOOST 1 ...

- Als een koptelefoon aangesloten is, verandert er niets als u op de toets BASS drukt. In dit geval staat "-BASS-" op het display.

### De surroundmodus selecteren

Als u een surroundmodus kiest die geschikt is voor de weer te geven disc en uw situatie, kunt u probleemloos genieten van surroundgeluid.

Voor meer details over de surroundmodus, gaat u naar "Over de surroundmodus" op de volgende pagina.

Druk op de toets SURROUND om de surroundmodus te selecteren.

AUTO  $\rightarrow$   $\square\square$  PL II MOVIE  $\rightarrow$   $\square\square$  PL II MUSIC  $\rightarrow$   $\square\square$  PL DOLBY PL  $\rightarrow$  HALL  $\rightarrow$  STADIUM  $\rightarrow$  STUDIO  $\rightarrow$  THEATER  $\rightarrow$  CLUB  $\rightarrow$  2.1ch  $\rightarrow$  AUTO ...

Opmerking:

- Als tijdens de instelling gedurende ca. 4 seconden geen toets wordt ingedrukt, wordt de instelling automatisch beëindigd.
- Afhankelijk van het weer te geven audiosignaal kan de selectie van de surroundmodus automatisch worden gewijzigd of beperkt zijn.

## Over de surroundmodus

### Modus: AUTO

#### Functie: DVD/CD, V1 OPT, V2 COAX

Het apparaat selecteert de surroundmodus automatisch, afhankelijk van het audiosignaal op de disc.

- Als een DVD of een externe digitale audio-ingang gecodeerd is met Dolby Digital (5.1ch), staat "D D" op het display en wordt weergegeven met Dolby Digital 5.1-kanaals surroundgeluid. Niet alle DVD's zijn gecodeerd met 5.1-kanaals surroundgeluid.
- Als een DVD of externe digitale audio-ingang gecodeerd is met DTS, staat "dts" op het display en wordt weergegeven met DTS surroundgeluid. Niet alle DVD's zijn gecodeerd met DTS surroundgeluid.
- Als een DVD of een externe digitale audio-ingang gecodeerd is met Dolby Digital 2 of mono, staat "D PL II" op het display en wordt weergegeven in de Dolby Pro Logic II MOVIE-modus.
- Als een DVD of een externe digitale audio-ingang gecodeerd is met 2-kanaals lineaire PCM (stereo), staat "D PL II" op het display en wordt weergegeven in de Dolby Pro Logic II MUSIC-modus.
- Video-CD's en super video-CD's worden weergegeven in de Dolby Pro Logic II MOVIE-modus. Audio-CD's, MP3-discs en WMA-discs worden weergegeven in de Dolby Pro Logic II MUSIC-modus.

#### Functie: TV, VIDEO1, VIDEO2

De weergave gebeurt in de Dolby Pro Logic II MOVIE-modus.

#### Functie: FM TUNER

De weergave gebeurt in de Dolby Pro Logic II MUSIC-modus.

#### Functie: AM TUNER

De surroundmodus wordt ingesteld op 2.1 kanaal en de weergave gebeurt enkel via de voorluidsprekers links/rechts en de subwoofer.

### Modus: D PL II MOVIE

De weergave gebeurt in de Dolby Pro Logic II 5.1-kanaals surroundmodus. Als op een disc audiosignalen in 2 kanalen zijn opgenomen in een modus die geschikt is voor filmweergave, kan een pseudo 5.1-kanaals surroundeffect (verbreding) worden verkregen.

### Modus: D PL II MUSIC

De weergave gebeurt in de Dolby Pro Logic II 5.1-kanaals surroundmodus. Als op een disc audiosignalen in stereo zijn opgenomen in een modus die geschikt is voor audioweergave, kan een pseudo 5.1-kanaals surroundeffect (verbreding) worden verkregen.

### Modus: D PL DOLBY PL

De weergave gebeurt in de Dolby Pro Logic 5.1-kanaals surroundmodus. Die is geschikt om een disc weer te geven waarop audiosignalen opgenomen zijn in de klassieke Dolby surroundmodus.

### Modus: HALL

In 2 kanalen opgenomen (stereo) audiosignalen worden weergegeven met een pseudo 5.1-kanaals surroundeffect (verbreding), waardoor het lijkt alsof u de muziek beluistert in een concertzaal.

### Modus: STADIUM

In 2 kanalen opgenomen (stereo) audiosignalen worden weergegeven met een pseudo 5.1-kanaals surroundeffect (verbreding), waardoor u een realistisch geluidseffect krijgt alsof u een sportwedstrijd volgt in het stadion.

### Modus: STUDIO

In 2 kanalen opgenomen (stereo) audiosignalen worden weergegeven met een pseudo 5.1-kanaals surroundeffect (verbreding), waardoor u een geluidseffect krijgt alsof u zich in een opnamestudio bevindt.

### Modus: THEATER

In 2 kanalen opgenomen (stereo) audiosignalen worden weergegeven met een pseudo 5.1-kanaals surroundeffect (verbreding), waardoor u natuurlijke geluidseffecten krijgt alsof u een film bekijkt in een bioscoop.

### Modus: CLUB

In 2 kanalen opgenomen (stereo) audiosignalen worden weergegeven met een pseudo 5.1-kanaals surroundeffect (verbreding), waardoor u een geluidseffect krijgt zoals in een club of discotheek.

### Modus: 2.1ch

De surroundmodus wordt ingesteld op 2.1 kanaal en de weergave gebeurt enkel via de voorluidsprekers links/rechts en de subwoofer.

#### Opmerking:

In volgende gevallen kan enkel de surroundmodus AUTO of 2.1ch worden geselecteerd.

- Bij een externe digitale audio-ingang waarvan de bron LPCM 96kHz is.
- Voor een DVD-disc of een externe digitale audio-ingang waarvan het audiosignaal niet Dolby digital 2-kanaals is, of in geval van DTS-weergave.

### Wanneer u een koptelefoon gebruikt

#### Modus: AUTO, D PL II MOVIE, D PL II MUSIC, D PL DOLBY PL, HALL, STADIUM, STUDIO, THEATER, CLUB

De weergave gebeurt in 2-kanaals modus (stereo) met een virtueel surroundeffect (verbreding). De weergave van de AM TUNER gebeurt echter in de normale 2-kanaals modus (stereo). Op het display verschijnt de melding "VIRTUAL".

### Modus: 2ch

De weergave gebeurt in de normale 2-kanaals modus (stereo).

## Het surroundeffect instellen van de Dolby Pro Logic II MUSIC-modus

### Over de Dolby Pro Logic II MUSIC-modus

#### PANO (panoramamodus):

Het voorste geluidsbeeld kan ver naar rechts en naar links worden verbreed in de richting van de surroundluidsprekers, waardoor een omcirkelend surroundeffect wordt verkregen.

#### C.WIDTH (midden breed):

Als het middenbeeld als te sterk wordt aanvoeld, kan het signaal van het middenkanaal worden verdeeld naar de kanalen links/rechts voor, om een betere muziekweergave toe te laten. Het signaal van het middenkanaal kan naar de voorluidsprekers worden verdeeld in acht niveaus van 0 (enkel weergave via de middenluidspreker) tot 7 (signaal van het middenkanaal enkel via de voorluidsprekers).

#### DIMEN (dimensie):

De volumebalans voor/achter kan worden bijgesteld in een bereik van -3 tot +3. Als u het geluid aan de voorzijde wenst te versterken, verplaatst u de volumebalans naar de kant "+". Als u het geluid aan de achterzijde wenst te versterken, verplaatst u de volumebalans naar de kant "-". Als het surroundeffect te sterk is, verschuift u de volumebalans naar de voorzijde. Als het surroundeffect onvoldoende is, verschuift u de volumebalans naar de achterzijde.

1. Selecteer de modus "D PL II MUSIC" met de toets SURROUND. Op het display verschijnen "D PL II" en "MUSIC".
2. Selecteer een parameter met de toets ▲ / ▼.  
PANO ↔ C.WIDTH ↔ DIMEN ↔ PANO ...
3. Druk op de toets ◀ / ▶.  
Stel de parameter in met de toets ◀ / ▶.

Modus: Niveau  
PANO: "ON" of "OFF"  
C.WIDTH: 0 tot 7  
DIMEN: -3 tot +3

4. Herhaal stappen 2 en 3 om de parameters in te stellen.

## De nachtmodus instellen

Als u bijvoorbeeld 's nachts met laag volume wenst te luisteren, schakelt u de nachtmodus in om het geluid bij laag volume beter te kunnen horen. Als u geen plotse en drastische wijzigingen in het geluidsvolume wenst, bijvoorbeeld het geluid van ontploffingen, schakelt u de nachtmodus in om dergelijke extreme wijzigingen in het geluidsniveau te voorkomen.

Druk op de toets NIGHT.

Het display wordt minder helder dan normaal. Op het display staat "NIGHT ON" en de indicator "NIGHT" wordt in rode letters weergegeven.

Om de nachtmodus uit te schakelen, drukt u opnieuw op de toets NIGHT.

## Over ingang-/uitgangskanaalindicatoren (L, C, R, SW, LS, RS)

Deze indicatoren worden door de functie of het formaat van het audiosignaal naar de weergave van het ingangskanaal of de weergave van het uitgangskanaal geschakeld.

### Functie: DVD/CD, V1 OPT, V2 COAX

---

Formaat van audiosignaal: Weergavemodus

---

PCM: Toont het luidsprekeruitgangskanaal (weergave van uitgang)

Dolby Digital: Toont het originele kanaal (weergave van ingang)

DTS: Toont het originele kanaal (weergave van ingang)

MP3/WMA: Toont het luidsprekeruitgangskanaal (weergave van uitgang)

**Functie: TV, VIDEO1, VIDEO2, Fc1keruitgangskanaal e van ingang)(weee van inGHT**

## WEERGEVEN VAN EEN DISC [DVD] [VCD] [CD]

### Belangrijke opmerking:

- Sommige DVD's of VCD's hebben verschillende functies die mogelijk niet in deze handleiding worden beschreven. Daarvoor heeft u aanvullende informatie nodig. Volg in dat geval de aanwijzingen die op het tv-scherm worden weergegeven of in het boekje bij de disc worden beschreven.
- Ondanks de eigen instellingen heeft de discinformatie altijd prioriteit.
- Tijdens gebruik wordt mogelijk de melding "⊘" op het tv-scherm weergegeven. Dit pictogram betekent dat de functie op dit moment niet beschikbaar is op de disc.
- In deze handleiding is de OSD-taal (on screen display) ingesteld als Engels. Als u een andere taal instelt, zal de scherminfo anders zijn dan in deze handleiding is weergegeven.
- De voorbeeldschermen in deze handleiding kunnen afwijken van het werkelijke beeld.
- De schermmeldingen kunnen zonder nadere kennisgeving door de fabriek worden gewijzigd.

### Vorbereidingen

- Om een DVD of VCD weer te geven, schakelt u het apparaat en de tv in en selecteert u de video-ingang voor dit apparaat.
- Selecteer de gewenste taal voor de schermmenu's. U kunt een keuze maken uit volgende talen.
  - Engels (standaard), Spaans, Frans, Duits, Italiaans, Portugees, Japans, Chinees(Zie "De taal instellen" op pagina 19.)
- Kies een videosignaaluitgang en een beeldgrootte voor de weergave overeenkomstig de aangesloten tv (zie pagina 7, 20).

### De progressieve modus selecteren (enkel voor NTSC-discs)

#### Opmerking:

Als u een tv gebruikt met uitsluitend PAL-kleurensysteem of een niet-progressieve-scan tv met NTSC, kunt u dit gedeelte overslaan.

#### Controleer de tv en de aansluiting.

- De tv is geschikt voor het NTSC-kleurensysteem en is klaar voor de progressieve modus.
- De aansluitingen COMPONENT VIDEO OUT van het apparaat zijn verbonden met de aansluitingen COMPONENT VIDEO INPUT van de tv.

Selecteer de instelling "Het display instellen". (Zie pagina 20.)

1. Selecteer "VIDEO OUT SELECT: COMPONENT".
2. Selecteer "NTSC DISC: NTSC PROGRESSIVE".
3. Selecteer indien gewenst "PROGRESSIVE MODE".

### De weergave starten

1. Druk op de toets ▲. De lade gaat open. Op het display verschijnt "OPEN". Op het tv-scherm verschijnen "OPEN" en "SANYO".
2. Plaats de disc in de lade. Plaats de disc op de juiste manier met de signaalzijde onderaan (afb. 19).
3. Druk op de toets ► (Weergeven). De lade sluit automatisch. Op het tv-scherm verschijnen "CLOSE", "READING" en "►" en de weergave start.  
Voorbeeld: DVD

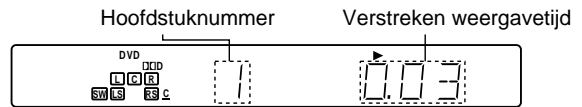

- Als u de disc met de signaalzijde omhoog in de lade plaatst of als de disc sterk gekrast is, verschijnt "NO PLAY" op het tv-scherm. In dit geval draait u de disc om of vervangt u de disc.

### Wanneer op het scherm een menu verschijnt

Het is mogelijk dat een menu verschijnt wanneer een DVD wordt weergegeven. In dit geval selecteert u de gewenste mogelijkheid met de toetsen ▲/▼/◀/▶ en de toets ENTER.

Het is mogelijk dat een menu verschijnt wanneer een VCD wordt weergegeven.

#### Opmerking:

- Raak de lade niet aan terwijl ze beweegt.
- Plaats nooit iets anders dan een disc in de lade. Vreemde voorwerpen kunnen het apparaat beschadigen.
- Plaats slechts één disc tegelijk in de lade.
- Om de lade te openen of te sluiten dient u de toets ▲ te gebruiken. Duw niet met uw hand op de lade.

### De weergave stoppen

Druk op de toets ■.

### De weergave hervatten waar u bent gestopt (Resume)

Als u tijdens de weergave één keer op de toets ■ drukt, verschijnt "RESUME ■".

Als u op de toets ► (Weergeven) drukt, start de weergave op de plaats waar u voordien bent gestopt.

### De weergave volledig stoppen

Druk twee keer op de toets ■. De weergave wordt volledig gestopt. Als u op de toets ► (Weergeven) drukt, start de weergave vanaf het begin van de disc.

### De disc uitwerpen

Druk op de toets ▲. Neem de disc uit de lade als de lade volledig geopend is.

Druk nogmaals op de toets ▲ om de lade te sluiten.

### Naar een gewenste plaats springen (afb. 20)

#### Vooruit springen

Druk tijdens de weergave op de toets ►►.

De weergave start vanaf het begin van het volgende hoofdstuk of de volgende track.

#### Achteruit springen

Druk tijdens de weergave op de toets ◀◀.

De weergave start vanaf het begin van het hoofdstuk of de track dat/die wordt weergegeven. Als u nogmaals op de toets drukt, begint de weergave vanaf het begin van het vorige hoofdstuk of de vorige track.

## OVERIGE WEERGAVEFUNCTIES

Tijdens gebruik wordt mogelijk de melding " " op het tv-scherm weergegeven. Dit pictogram betekent dat de functie op dit moment niet beschikbaar is op de disc.

### Het DVD-menu selecteren [DVD]

1. Druk op de toets MENU. Het DVD-menu verschijnt.
2. Selecteer het gewenste onderdeel met de toetsen ▲/▼/◀/▶. Op sommige discs kunt u selecties maken met de cijfertoetsen.
3. Druk op de toets ENTER. Het geselecteerde onderdeel wordt uitgevoerd of het volgende menu verschijnt. Herhaal stappen 2 en 3 om de gewenste instelling uit te voeren.

### Het topmenu selecteren [DVD]

1. Druk op de toets TOP MENU. Het topmenu verschijnt.
2. Selecteer de gewenste titel met de toetsen ▲/▼/◀/▶. Op sommige discs kunt u selecties maken met de cijfertoetsen.
3. Druk op de toets ENTER. De weergave van de gekozen titel begint.

Opmerking:

De selectie en werking van een menu kan verschillen afhankelijk van de gebruikte disc, en is bij sommige discs niet mogelijk.

### Het VCD-menu selecteren [VCD]

Als een VCD (video-CD of super video-CD) met regeling van de weergave (PBC) wordt weergegeven, verschijnt het menu automatisch. Bedien de toetsen overeenkomstig het menu.

De werking kan verschillen afhankelijk van de gebruikte disc. Lees de handleiding van de VCD.

1. Geef een disc met de functie Regeling van de weergave weer. Het menu verschijnt.
2. Selecteer het gewenste onderdeel met de cijfertoetsen.
3. Druk op de toets ENTER. De weergave van de gekozen titel begint. Als een ander menu verschijnt, bedient u de toetsen overeenkomstig het menuscherm.

Om terug te keren naar het menuscherm, drukt u tijdens de weergave op de toets RETURN.

### De disc weergeven zonder het menuscherm te gebruiken [VCD]

Opmerking:

Als "PBC" op het display verschijnt, drukt u twee keer op de toets ■. "PBC" verdwijnt.

1. Geef het gewenste tracknummer in met de cijfertoetsen terwijl het apparaat volledig gestopt is. U kunt ook selecties maken door herhaaldelijk op de toetsen ◀◀ of ▶▶ te drukken.
2. Druk op de toets ENTER of ► (Weergeven). De weergave van de gekozen track begint.

Om terug te keren naar het menuscherm (PBC-weergave), stopt u de weergave volledig door twee keer op de toets ■ te drukken, waarna u op de toets ► (Weergeven) drukt.

### Op titel zoeken [DVD]

1. Druk een keer op de toets SEARCH MODE. Voorbeeld:

TITLE SEARCH \_\_

2. Druk op de cijfertoetsen om het gewenste titelnummer in te voeren. Voorbeeld: Wanneer u titel 12 wilt selecteren, drukt u op "1" en dan op "2".
3. Druk op de toets ENTER of ► (Weergeven). De weergave start vanaf de gekozen titel.

### Op hoofdstuk zoeken [DVD]

1. Druk tijdens de weergave twee keer op de toets SEARCH MODE. Voorbeeld:

CHAPTER SEARCH \_\_\_

2. Druk op de cijfertoetsen om het gewenste hoofdstuknummer in te voeren.
3. Druk op de toets ENTER of ► (Weergeven). De weergave start vanaf het gekozen hoofdstuk.

Opmerking:

- Om een correctie aan te brengen tijdens de instelling, drukt u op de toets CLEAR om het nummer op het scherm te wissen.
- Om de instelling te annuleren, drukt u 1 tot 3 keer op de toets SEARCH MODE om het display te wissen.

### Op tijd zoeken [DVD] [VCD] [CD]

Opmerking:

Voor VCD: Als "PBC" op het display verschijnt, drukt u twee keer op de toets ■.

1. Druk tijdens de weergave van een DVD drie keer op de toets SEARCH MODE, of tijdens de weergave van een VCD of CD één keer op de toets SEARCH MODE.

Voorbeeld:

TIME SEARCH \_:\_\_:\_\_

2. Druk op de cijfertoetsen om de gewenste tijd in te voeren. Voorbeeld: 1 uur, 4 minuten en 8 seconden  
Druk op "1" → "0" → "4" → "0" → "8".  
Voorbeeld: 35 minuten en 46 seconden  
Druk op "3" → "5" → "4" → "6".
3. Druk op de toets ENTER of ► (Weergeven). De weergave start vanaf het gekozen tijdstip.

### Zoeken op track [VCD] [CD]

1. Druk op de cijfertoetsen om het gewenste tracknummer in te voeren. Voorbeeld: Wanneer u track 15 wilt selecteren, drukt u op "1" en dan op "5".
2. Druk op de toets ENTER of ► (Weergeven). De weergave start vanaf de gekozen track.

### Stilstaand beeld [DVD] [VCD] / Pauze [CD]

Druk tijdens de weergave op de toets II. Op het tv-scherm en op het display verschijnt "II". Om terug te keren naar normale weergave, drukt u op de toets ► (Weergeven).

### Frame-voor-frame vooruit weergeven [DVD] [VCD]

Druk tijdens de weergave van een stilstaand beeld op de toets II. Telkens de toets wordt ingedrukt, verschijnt "II►" op het tv-scherm en wordt het volgende frame weergegeven. Om terug te keren naar normale weergave, drukt u op de toets ► (Weergeven).

## Snel weergeven [DVD] [VCD] [CD]

Druk tijdens weergave of tijdens een stilstaand beeld op de toets ►► of ◀◀.

**Snel vooruit:** toets ►►.

[DVD] [VCD]

FF1 ►► → FF2 ►► → FF3 ►► → FF1 ►► ...

[CD]

FF1 ►► → FF2 ►► → FF1 ►► ...

**Snel achteruit:** toets ◀◀.

[DVD] [VCD]

FR1 ◀◀ → FR2 ◀◀ → FR3 ◀◀ → FR1 ◀◀ ...

[CD]

FR1 ◀◀ → FR2 ◀◀ → FR1 ◀◀ ...

Om terug te keren naar de normale weergave, drukt u op de toets ► (Weergeven).

## Vertraagd weergeven [DVD] [VCD]

Druk tijdens weergave of tijdens een stilstaand beeld op de toets I► of ◀I.

**Traag vooruit:** toets I► [DVD] [VCD]

SF1 I► → SF2 I► → SF3 I► → SF1 I► ...

**Traag achteruit:** toets ◀I [DVD]

SR1 ◀I → SR2 ◀I → SR3 ◀I → SR1 ◀I ...

Om terug te keren naar de normale weergave, drukt u op de toets ► (Weergeven).

Opmerking:

- Het geluid wordt gedempt tijdens stilstaand beeld (pauze), frame-voor-frame vooruit weergeven en vertraagd weergeven.
- Het geluid wordt gedempt tijdens versneld weergeven van een DVD of VCD.

## Herhaald weergeven [DVD] [VCD] [CD]

De volledige disc, een titel, een hoofdstuk of een track kunnen herhaald worden weergegeven.

Opmerking:

Voor VCD: Als "PBC" op het display verschijnt, drukt u twee keer op de toets ■ om de indicator uit te schakelen.

Druk tijdens de weergave op de toets REPEAT om een herhaalmodus te selecteren.

Telkens de toets wordt ingedrukt, wordt een andere herhaalmodus geactiveerd op de volgende manier.

[DVD]

Tv-scherm (display): Bediening

◀ CHAPTER (REPEAT 1): Het huidige hoofdstuk wordt herhaald.

◀ TITLE (REPEAT ALL): De huidige titel wordt herhaald.

OFF (Geen): Normale weergave

[VCD] [CD]

Tv-scherm (display): Bediening

◀ TRACK (REPEAT 1): De huidige track wordt herhaald.

◀ DISC (REPEAT ALL): De volledige disc wordt herhaald

OFF (Geen): Normale weergave

Om terug te keren naar de normale weergave, selecteert u "OFF" door op de toets REPEAT te drukken.

## Gewenst bereik voor herhaalde weergave [DVD] [VCD] [CD] (afb. 21)

1. Druk op de toets A-B REP aan het begin van het gedeelte dat u wenst te herhalen (punt A). "◀ A -" verschijnt op het tv-scherm.
2. Druk nogmaals op de toets A-B REP op het einde van het gedeelte dat u wenst te herhalen (punt B). "◀ A - B" verschijnt op het tv-scherm. Het opgegeven gedeelte (tussen de punten A en B) wordt herhaaldelijk weergegeven.

Om terug te keren naar de normale weergave, selecteert u "OFF" door op de toets A-B REP te drukken.

## Weergeven in willekeurige volgorde [VCD] [CD]

Opmerking:

Voor VCD: Als "PBC" op het display verschijnt, drukt u twee keer op de toets ■ om de indicator uit te schakelen.

Druk op de toets RANDOM/RDS.

Op het tv-scherm verschijnt "RANDOM PLAY", op het display verschijnt "RDM" en de tracks worden in willekeurige volgorde weergegeven.

Om de weergave in willekeurige volgorde te stoppen, drukt u nogmaals op de toets RANDOM/RDS.

De weergave in willekeurige volgorde wordt gestopt en het apparaat keert terug naar de normale weergave.

Opmerking:

- Als u tijdens weergave in willekeurige volgorde op de toets CLEAR drukt, verschijnt "OFF" op het tv-scherm en keert het apparaat terug naar de normale weergave.

## Weergave in willekeurige volgorde herhalen [VCD] [CD]

Druk tijdens weergave in willekeurige volgorde op de toets REPEAT om een herhaalmodus te selecteren.

Tv-scherm (display): Bediening

◀ TRACK (REPEAT 1): De huidige track wordt herhaald.

◀ RANDOM (REPEAT ALL): Alle tracks in willekeurige volgorde herhalen

OFF (Geen): Normale weergave

## Geprogrammeerd weergeven [VCD] [CD]

U kunt tracks selecteren en ze in de gewenste volgorde weergeven. U kunt maximaal 32 nummers programmeren.

Opmerking:

Voor VCD: Als "PBC" op het display verschijnt, drukt u twee keer op de toets ■ om de indicator uit te schakelen.

1. Druk, wanneer de weergave gestopt is, op de toets PROG.  
Op de tv verschijnt het scherm "PROGRAM".  
Op het display knippert de melding "PGM".
2. Druk op de cijfertoetsen om het gewenste tracknummer te selecteren.  
Voorbeeld: Wanneer u track 21 wilt selecteren, drukt u op "2" en dan op "1".  
Wanneer u track 3 wilt selecteren, drukt u op "3".

PROGRAM			
All Clear	Clear	No. 1	Track 3
No. : Tr.	No. : Tr.	No. : Tr.	No. : Tr.
1 : --	9 : --	17 : --	25 : --
2 : --	10 : --	18 : --	26 : --
3 : --	11 : --	19 : --	27 : --
4 : --	12 : --	20 : --	28 : --
5 : --	13 : --	21 : --	29 : --
6 : --	14 : --	22 : --	30 : --
7 : --	15 : --	23 : --	31 : --
8 : --	16 : --	24 : --	32 : --

- Om een correctie te maken tijdens de programmering, selecteert u het tracknummer opnieuw met de cijfertoetsen.
  - U kunt het tracknummer ook selecteren met de toetsen ▲/▼.
3. Druk op de toets ENTER.  
Het volgende programmanummer wordt geselecteerd.
  4. Herhaal stappen 2 en 3 om tracks in de gewenste volgorde te selecteren.  
Om de programmering te annuleren, drukt u op de toets PROG.
  5. Druk op de toets ► (Weergeven) terwijl het scherm "PROGRAM" op de tv staat.  
"PGM" blijft aan op het display en de geselecteerde tracks worden weergegeven in de geprogrammeerde volgorde.
- Opmerking:
- Zolang de lade niet wordt geopend of gesloten, blijft de geprogrammeerde volgorde behouden. U kunt het programma dus ook weergeven nadat u het heeft gestopt.

## Normale weergave of geprogrammeerde weergave kiezen [VCD] [CD]

### Normale weergave

Druk op de toets ► (Weergeven).

### Geprogrammeerde weergave

Druk op de toets PROG om het scherm "PROGRAM" op te roepen, en druk dan op de toets ► (Weergeven).

## Het programma wijzigen [VCD] [CD]

1. Druk, wanneer de weergave gestopt is, op de toets PROG.  
Op de tv verschijnt het scherm "PROGRAM".
2. Selecteer "PROGRAM No." met de toetsen ◀/▶.
3. Selecteer het nummer van het programma dat u wenst te wijzigen met de toetsen ▲/▼.
4. Selecteer "Track" met de toetsen ◀/▶.
5. Druk op de cijfertoetsen om het gewenste tracknummer te selecteren.
6. Druk op de toets ENTER.

## Het programma wissen [VCD] [CD]

### Alle programma's wissen

1. Druk, wanneer de weergave gestopt is, op de toets PROG.  
Op de tv verschijnt het scherm "PROGRAM".
2. Selecteer "All Clear" met de toetsen ◀/▶.
3. Druk op de toets ENTER.  
Alle programma's worden gewist.
4. Druk op de toets PROG.  
Het scherm "PROGRAM" verdwijnt.

### Programma's één voor één wissen

1. Druk, wanneer de weergave gestopt is, op de toets PROG.  
Op de tv verschijnt het scherm "PROGRAM".
2. Selecteer "PROGRAM No." met de toetsen ◀/▶.
3. Selecteer het nummer van het programma dat u wenst te wissen met de toetsen ▲/▼.
4. Selecteer "Clear" met de toetsen ◀/▶.
5. Druk op de toets ENTER.  
Het geselecteerde programma wordt gewist en het volgende programma gaat vooruit.
6. Herhaal stappen 2 tot 5.
7. Druk op de toets PROG.  
Het scherm "PROGRAM" verdwijnt.

## Programma herhaald weergeven [VCD] [CD]

Druk tijdens de weergave van het programma op de toets REPEAT om een herhaalmodus te selecteren.

Tv-scherm (display): Bediening

↶ TRACK (REPEAT 1): De huidige geprogrammeerde track wordt herhaald.

↶ PROGRAM (REPEAT ALL): Alle geprogrammeerde tracks worden herhaald

OFF (Geen): Normale weergave

Opmerking:

- Als u tijdens geprogrammeerd weergeven op de toets CLEAR drukt, verschijnt "OFF" op het tv-scherm en keert het apparaat terug naar de normale weergave. Het programma wordt echter niet gewist.
- Als u de lade opent of sluit, wordt het programma gewist.
- Als u tijdens herhaalde weergave van het programma op de toets CLEAR drukt, wordt de herhaalfunctie geannuleerd.

## Informatie over de disc weergeven [DVD] [VCD] [CD]

1. Druk tijdens de weergave op de toets ON SCREEN.

Voorbeeld: DVD

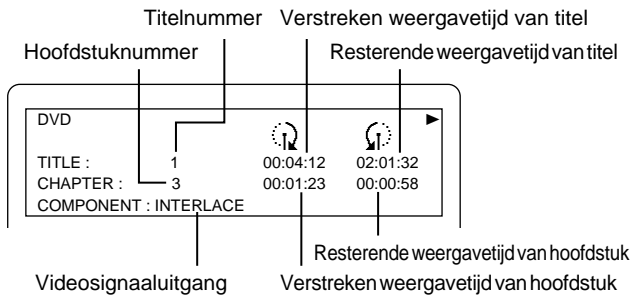

Voorbeeld: VCD (tijdens PBC-weergave)

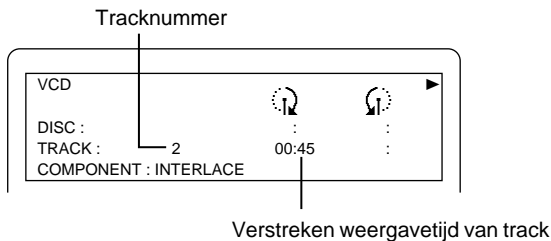

Voorbeeld: VCD (bij weergave zonder PBC-functie)

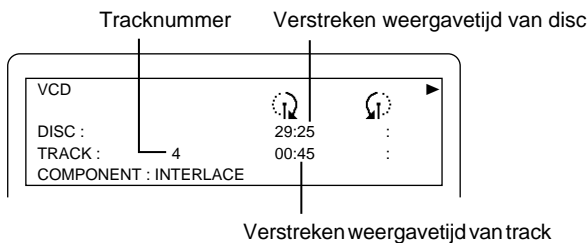

Voorbeeld: CD

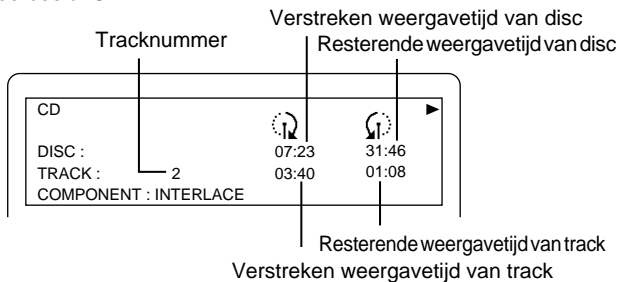

2. Druk nogmaals op de toets ON SCREEN tijdens de weergave van de DVD.

Voorbeeld: DVD

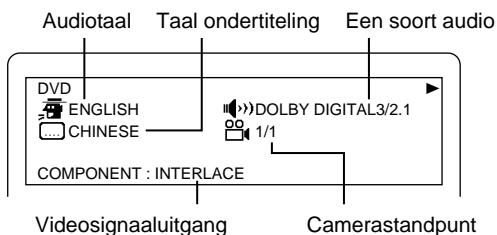

Druk nogmaals op de toets ON SCREEN om de discinformatie van het scherm te wissen.

## De weergave hernemen vanaf het punt waar u ze het laatst heeft gestopt [DVD]

Door het punt op te slaan waar u de weergave het laatst heeft gestopt, kunt u de disc vanaf dat punt verder weergeven, zelfs nadat u het apparaat heeft uitgeschakeld of de lade heeft geopend/gesloten. (Weergave laatste geheugen)

1. Druk tijdens de weergave op de toets LAST MEMORY.

"LAST MEMO ■" verschijnt op het tv-scherm en de weergave stopt. Op het display verschijnt de melding "L.M.-STOP".

2. Druk op de toets ▲ om de disc uit te halen, of druk op de toets ⏻/ON om het apparaat uit te schakelen.

3. Plaats de disc waarvoor het laatste stoppunt werd opgeslagen, in de lade of druk op de toets ⏻/ON om het apparaat in te schakelen.

Het scherm "LAST MEMORY PLAY?" verschijnt.

- Met sommige discs dient u op de toets ► (Weergeven) te drukken.

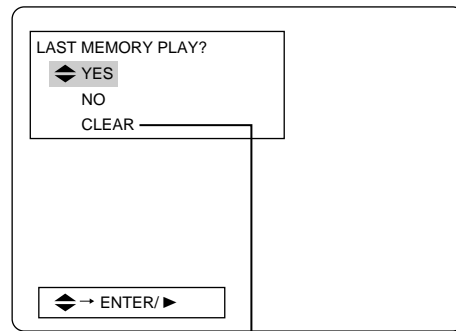

Het geheugen wordt gewist.

4. Druk op de toets ENTER of ► (Weergeven).

Als u "YES" selecteert, start de weergave vanaf het punt waar u de weergave het laatst heeft gestopt.

De informatie over het stoppunt wordt gewist na de weergave laatste geheugen.

Opmerking:

- Weergave laatste geheugen is mogelijk voor maximaal vijf discs.
- Met sommige discs is deze functie niet beschikbaar.
- In tegenstelling tot de herneemfunctie wordt de informatie over het stoppunt niet gewist als de disc uit het apparaat wordt gehaald. Als de weergave laatste geheugen wordt ingesteld voor meer dan vijf discs, wordt de informatie over het stoppunt in chronologische volgorde gewist.
- De informatie over het laatste stoppunt kan slechts op één positie op een disc worden opgenomen.



## Het gewenste camerastandpunt selecteren [DVD] (afb. 22)

Als de DVD (multi angle) die u wilt bekijken, scènes bevat die gelijktijdig vanuit verschillende camerastandpunten zijn opgenomen, is het mogelijk om een van die camerastandpunten te selecteren.

Druk tijdens de weergave op de toets ANGLE.

Telkens u op deze toets drukt, wijzigt het camerastandpunt.

Voorbeeld:

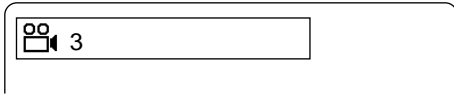

## Opnieuw weergeven met ander camerastandpunt [DVD]

Druk tijdens het weergeven van een DVD met meerdere camerastandpunten op de toets A.REPLAY.

Het apparaat keert terug naar de scène die ongeveer 10 seconden geleden werd weergegeven, en gaat naar het volgende camerastandpunt. Telkens u op deze toets drukt, wijzigt het camerastandpunt.

## De beeldmodus selecteren [DVD] [VCD] [CD]

Druk op de toets PICTURE MODE om een beeldmodus te selecteren.

Telkens de toets wordt ingedrukt, wordt een andere beeldmodus geactiveerd op de volgende manier.

STANDARD → CINEMA 1 → CINEMA 2 → STANDARD ...

STANDARD: Standaard-beeldmodus

CINEMA 1: Sterker beeldcontrast, waardoor de kleuren van het beeld algemeen zwakker worden. Voor een duidelijke afscheiding.

CINEMA 2: Beeldomtrek wordt verzacht, waardoor de kleuren van het beeld algemeen helderder worden. Kies deze modus als er opvallend veel ruis is.

## De taal voor de ondertiteling selecteren [DVD]

Op sommige DVD's is de ondertiteling in verschillende talen opgenomen. U kunt tijdens de weergave die talen oproepen op het tv-scherm. Als ondertitels in verschillende talen opgenomen zijn, kunt u de gewenste taal voor de ondertiteling kiezen. U kunt de ondertiteling ook in- of uitschakelen.

1. Druk tijdens weergave of tijdens een stilstand beeld op de toets SUBTITLE.

De huidige instelling voor de ondertiteling wordt weergegeven.

Voorbeeld:

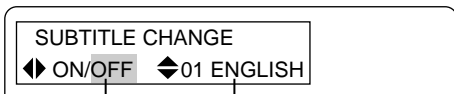

Momenteel geselecteerde taal voor de ondertiteling  
Momenteel geselecteerde weergave van de ondertiteling

2. Om de weergave van de ondertiteling in of uit te schakelen, selecteert u "ON" of "OFF" met de toetsen ◀/▶.

ON: Ondertiteling weergeven

OFF: Ondertiteling niet weergeven

Als u de taal voor de ondertiteling wenst te wijzigen, selecteert u de gewenste taal met de toetsen ▲/▼.

Om het instelscherm te verlaten, drukt u nogmaals op de toets SUBTITLE.

Opmerking:

- Als het apparaat wordt in-/uitgeschakeld of als de lade wordt geopend/gesloten, keert de geselecteerde taal voor de ondertiteling terug naar de oorspronkelijke instelling.

## De taal voor audiosoundtracks van een DVD instellen [DVD] (afb. 23)

Op sommige DVD's worden audiosoundtracks in verschillende talen opgenomen. In dergelijk geval kunt u de gewenste taal selecteren.

Druk tijdens weergave of tijdens een stilstand beeld op de toets AUDIO.

Telkens u op deze toets drukt, wijzigt de taal.

Voorbeeld:

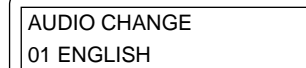

- Als u een audiosoundtrack selecteert die in de DTS-modus is opgenomen, verschijnt "dts" op het display.

Opmerking:

- U kunt de taal voor de audiosoundtrack niet wijzigen als er slechts één taal voor de audiosoundtrack op de disc opgenomen is.
- Op sommige discs kunt u de taal voor de audiosoundtrack niet wijzigen, zelfs als er verschillende talen voor de audiosoundtrack op de disc opgenomen zijn.
- Als het apparaat wordt uitgeschakeld of als de disc opnieuw wordt geplaatst, wordt de oorspronkelijke taal voor de audiosoundtrack opnieuw gebruikt.

## De taal voor audiosoundtracks van een VCD of CD instellen [VCD] [CD]

Op sommige video-CD's, super video-CD's of audio-CD's kunt u bijvoorbeeld de zangstem uitschakelen en enkel de begeleiding weergeven zoals bij een karaoke, door het audiokanaal te wijzigen.

Druk tijdens weergave of tijdens een stilstand beeld (pauze) op de toets AUDIO.

Telkens de toets wordt ingedrukt, wijzigt het audiokanaal op de volgende manier.

Voorbeeld: video-CD of audio-CD

Tv-scherm (display): Bediening

STEREO (None): Linker en rechter kanaal

LEFT MONO (L): Enkel linker kanaal

RIGHT MONO (R): Enkel rechter kanaal

Voorbeeld: Super video-CD (als er twee audiostromen zijn)

Tv-scherm (display): Bediening

1 STEREO, 2 STEREO (Geen): Linker en rechter kanaal

1 LEFT MONO, 2 LEFT MONO (L): Enkel linker kanaal

1 RIGHT MONO, 2 RIGHT MONO (R): Enkel rechter kanaal

- Het aantal kanalen dat kan worden geselecteerd, is afhankelijk van het aantal audiostromen dat op de disc is opgenomen.

Opmerking:

Als het apparaat wordt uitgeschakeld, als een andere bron wordt gekozen of als de disc wordt teruggeplaatst, wordt "STEREO" of "1 STEREO" hersteld.

## WEERGEVEN VAN MP3-/WMA-CD'S [DATA]

Dit apparaat is geschikt voor het weergeven van MP3- of WMA- (Windows Media Audio) muziekbestanden die op data-CD's (CD-R, CD-RW, enz.) zijn opgenomen.

### Over de weergave van MP3-/WMA-bestanden

- De disc moet voldoen aan ISO9660 Level 1.
- Het apparaat is niet geschikt voor pakketschrijfssoftware, Joliet, Romeo of HFS.
- Wanneer op de CD zowel audiotracks als MP3-bestanden zijn opgenomen, worden alleen de audiotracks weergegeven.
- Dit apparaat heeft 60 seconden of meer nodig om de MP3-/WMA-bestanden in te lezen, afhankelijk van de structuur van de disc.
- Voor een hoge geluidskwaliteit is het aan te bevelen de gegevens op te nemen met een samplefrequentie van 44,1 kHz en een bitsnelheid van 128 kbps of meer.
- Enkel als een bestandsnaam of directorynaam bestaat uit alfanumerieke tekens van halve grootte en “\_” (onderstreping), kunnen tot 8 tekens van de naam worden weergegeven. Andere letters kunnen niet normaal worden weergegeven.
- Dit apparaat ondersteunt maximaal 671 bestanden (8.3-formaat) of 767 mappen (8 tekens). Bestanden voorbij deze limiet kunnen niet worden weergegeven. Het apparaat kan tot 8 hiërarchische mapniveaus weergeven.
- Sommige MP3-/WMA-discs kunnen niet worden weergegeven in de opgenomen volgorde. Afhankelijk van de opnameomstandigheden kunnen er onderbrekingen optreden of kunnen bepaalde MP3-/WMA-discs niet worden weergegeven.
- Dit apparaat is klaar voor ID tag Ver. 1 voor MP3 en kan tot 30 tekens weergeven. Enkel alfanumerieke tekens van halve grootte kunnen worden weergegeven. Afhankelijk van de codeersoftware kunnen bepaalde tekens niet goed worden weergegeven.
- Afhankelijk van de codeersoftware die werd gebruikt om een MP3-/WMA-disc te maken, kan er ruis optreden voor, achter of tijdens een muziekstuk of kan een muziekstuk niet worden weergegeven. De codeersoftware, de codeerbewerking en andere zaken die betrekking hebben op de werking van een pc, vallen buiten het bestek van deze handleiding.
- Afhankelijk van de opnameomstandigheden kunnen bepaalde MP3-/WMA-discs niet worden weergegeven.

#### <MP3>

- MP3-bestanden met de extensie “.mp3” of “.MP3” kunnen worden weergegeven.
- Samplefrequentie en bitsnelheid van MP3-bestand
  - 44,1kHz, 48kHz, 64kbps ~ 320kbps (constante bitsnelheid of variabele bitsnelheid)
- Het apparaat is enkel geschikt voor MPEG Audio Layer 3.

#### <WMA>

- WMA-bestanden met de extensie “.wma” of “.WMA” kunnen worden weergegeven.
- Samplefrequentie en bitsnelheid van WMA-bestand
  - 32kHz, 44,1kHz, 48kHz, 48kbps of hoger
  - WMA-bestandsversies 7, 8 en 9
- WMA9 Professional-bestanden, WMA9 Lossless-bestanden of DRM- (copyrightbescherming) bestanden kunnen niet worden weergegeven.
- Als u een WMA-disc maakt, moet de copyrightfunctie uitgeschakeld zijn.

## MP3-/WMA-CD's weergeven

1. Druk op de toets **▲**. De lade gaat open.

2. Plaats de disc in de lade.

3. Druk op de toets **▲**.

De lade sluit. “MP3” of “WMA” verschijnt op het display, gevolgd door “ROOT”.

De inhoudsopgave voor de eerste directory verschijnt op het tv-scherm.

Voorbeeld:

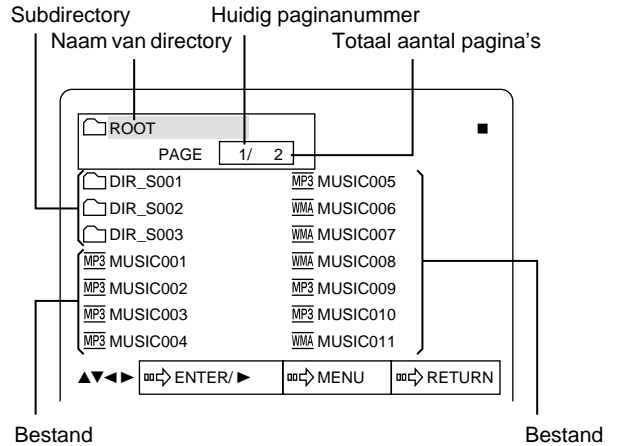

4. Selecteer het gewenste bestand of de gewenste directory met de toetsen **▲/▼/◀/▶**.

- Telkens u op de toets drukt, verplaatst de markering zich naar een bestand of subdirectory in de directory.

- Als u een bestand in de directory of subdirectory wenst te selecteren, selecteert u de gewenste subdirectory, waarna u op de toets ENTER drukt om de inhoud van de subdirectory te bekijken.

- Om terug te keren naar het vorige directoryscherm, drukt u op de toets RETURN.

- Om terug te keren naar de inhoudsopgave van de eerste directory, drukt u op de toets MENU.

5. Druk op de toets ENTER of **▶** (Weergevenw).

Het geselecteerde bestand of alle bestanden in de geselecteerde directory worden weergegeven, waarna de volgende muziekbestanden na elkaar worden weergegeven.

- “MP3” of “WMA” verschijnt op het display.

- “▶” verschijnt en de naam van het weergegeven bestand wordt aangegeven op het tv-scherm.

Voorbeeld:

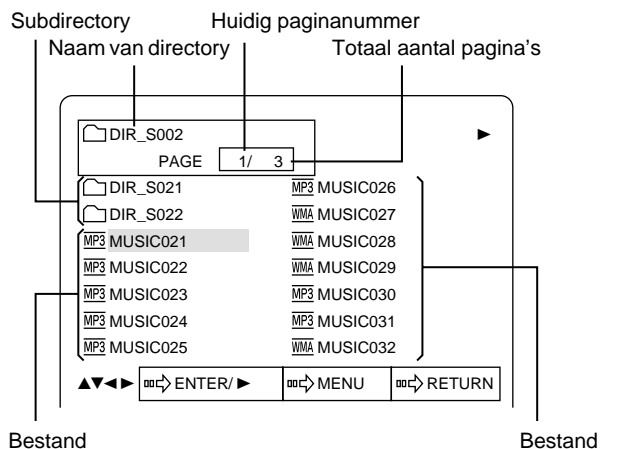

## De weergave stoppen

Druk op de toets ■.

## Pauze

Druk tijdens de weergave op de toets II.

Om terug te keren naar de normale weergave, drukt u op de toets ► (Weergeven) of II.

## Bestand overslaan

Druk op de toets I◀◀ of ▶▶I.

Opmerking:

- Als u op de toets I◀◀ drukt terwijl een bestand wordt weergegeven, start de weergave aan het begin van het bestand.
- Snel achteruit weergeven en snel vooruit weergeven zijn niet mogelijk.
- Overspringen is enkel mogelijk binnen dezelfde directory.

## Herhaalde weergave

Druk tijdens de weergave op de toets REPEAT om een herhaalmodus te selecteren.

Telkens u op de toets drukt, wordt een andere herhaalmodus geactiveerd op de volgende manier.

Tv-scherm (display): Bediening

↶ FILE (REPEAT 1): Het huidige bestand wordt herhaald.

↶ DIRECTORY (REPEAT ALL): Alle bestanden in de directory die momenteel wordt weergegeven, worden herhaald.

OFF (Geen): Normale weergave

Om terug te keren naar de normale weergave, selecteert u "OFF" door op de toets REPEAT te drukken.

Opmerking:

Als u tijdens herhaalde weergave op de toets CLEAR drukt, wordt de herhaalde weergave geannuleerd en keert het apparaat terug naar de normale weergave.

## Bestandsinformatie weergeven

Als een bestand muziekinformatie bevat, kunt u de bestandsinformatie (naam van het bestand, taginformatie enz.) weergeven.

Druk tijdens de weergave of tijdens pauze op de toets ON SCREEN.

De bestandsnaam, de verstreken tijd en taginformatie (TITLE/ARTIST/ALBUM) worden weergegeven op het tv-scherm.

Voorbeeld:

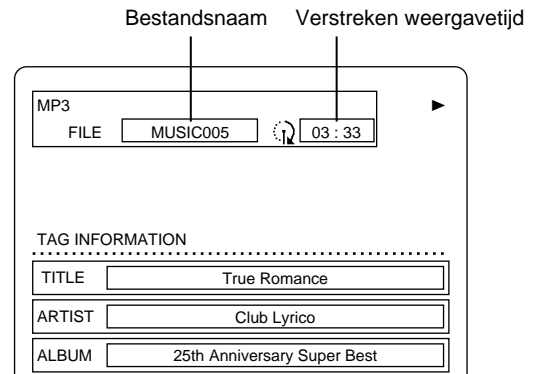

Druk nogmaals op de toets ON SCREEN om de discinformatie van het scherm te wissen.

Opmerking:

De bestandsnaam en de taginformatie worden enkel correct weergegeven als ze bestaan uit alfanumerieke tekens van halve grootte. Andere tekens worden tijdens de weergave vervangen door "?" (vraagteken).

# INITIËLE INSTELLINGEN WIJZIGEN [DVD]

Ondanks de eigen instellingen heeft de discinformatie altijd prioriteit.

## Vorbereidingen:

Selecteer "DVD/CD" met de toets FUNCTION. Als een disc wordt weergegeven, voert u volgende procedure uit nadat u de weergave volledig heeft gestopt, door twee keer op de toets ■ te drukken.

## De taal instellen

Selecteer de gewenste taal voor de on screen-display, de audio, de ondertiteling en het DVD-menu.

1. Druk, wanneer de weergave gestopt is, op de toets SETUP. Het scherm "SETUP MENU" verschijnt.

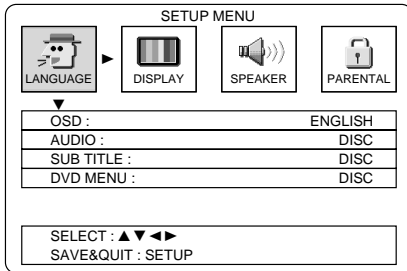

2. Selecteer "LANGUAGE" met de toetsen ◀ / ▶. Het taalsubmenu verschijnt.
3. Selecteer het gedeelte dat u wenst te wijzigen met de toetsen ▲ / ▼. Voorbeeld: "SUB TITLE" selecteren

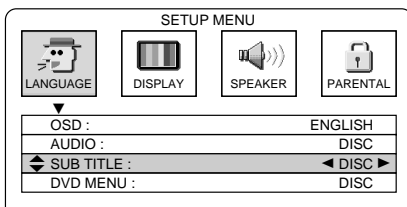

4. Selecteer de gewenste taal met de toetsen ◀ / ▶. De geselecteerde taal wordt weergegeven. [Voorbeeld: ENGLISH]

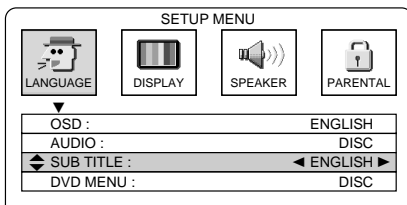

5. Druk op de toets SETUP. Het scherm "SETUP MENU" verdwijnt.

Opmerking:

Als de geselecteerde taal niet op de disc is opgenomen, wordt een van de talen gebruikt die wel op de disc is opgenomen.

## Opmerking:

- In deze handleiding is de OSD-taal (on screen display) ingesteld als Engels. Als u een andere taal instelt, zal de scherminfo anders zijn dan in deze handleiding is weergegeven.
- De schermmeldingen kunnen zonder nadere kennisgeving door de fabriek worden gewijzigd.

## Andere talen selecteren

Om een taal te selecteren die niet aangegeven is in het menu, geeft u de overeenkomstige taalcode van vier tekens in.

1. Selecteer "OTHERS" zoals in stap 4 hierboven. Het veld voor de taalcode verschijnt.
2. Geef de gewenste taalcode in met de cijfertoetsen. Daartoe kunt u de TAALCODELIJST raadplegen (zie pagina 23). Om de waarde te wijzigen, drukt u op de toets CLEAR, waarna u de taalcode opnieuw ingeeft.
3. Druk op de toets ENTER. De ingegeven taal wordt geselecteerd.
4. Druk op de toets SETUP. Het scherm "SETUP MENU" verdwijnt.

Item:

Selecteerbare talen

OSD:

ENGLISH ↔ ESPAÑOL ↔ FRANÇAIS ↔ DEUTSCH ↔ ITALIANO ↔ PORTUGUES ↔ 日本語 ↔ 中文 ↔ ENGLISH ...

AUDIO/SUBTITLE/DVD MENU:

DISC ↔ ENGLISH ↔ SPANISH ↔ FRENCH ↔ GERMAN ↔ ITALIAN ↔ PORTUGUESE ↔ JAPANESE ↔ CHINESE ↔ OTHERS ↔ DISC ....

- Als "DISC" geselecteerd is, wordt de vooringestelde taal van de disc gebruikt. Als "OTHERS" geselecteerd is, dient u de gewenste taal te selecteren door de overeenkomstige taalcode in te geven.

## Het display instellen

1. Druk, wanneer de weergave gestopt is, op de toets SETUP. Het scherm "SETUP MENU" verschijnt.

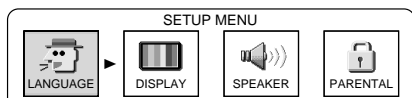

2. Selecteer "DISPLAY" met de toetsen ◀ / ▶. Het display-submenu verschijnt.

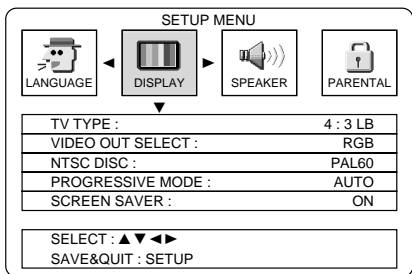

3. Selecteer het gedeelte dat u wenst te wijzigen met de toetsen ▲ / ▼. Voorbeeld: "TV TYPE" selecteren

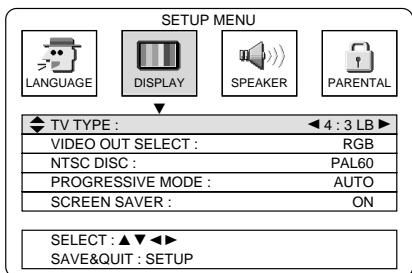

4. Selecteer de gewenste modus met de toetsen ◀ / ▶. Voorbeeld: "TV TYPE: 16:9" selecteren

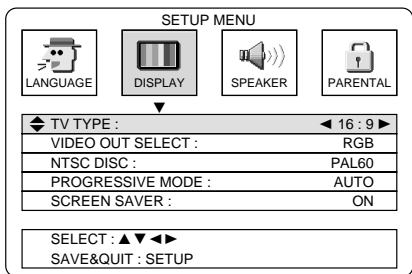

5. Druk op de toets SETUP. Het scherm "SETUP MENU" verdwijnt.

### TV TYPE:

Selecteer de betreffende instelling voor uw tv-schermformaat.

#### 4:3 LB (Letterbox):

Selecteer deze optie wanneer u een conventionele tv gebruikt. Wanneer u een breedbeeld-disc weergeeft, wordt deze met een zwarte balk boven en onder het beeld weergegeven (afb. 24).

#### 4:3 PS (Panscan):

Selecteer deze optie wanneer u een conventionele tv gebruikt. Wanneer u een breedbeeld-disc weergeeft, wordt het beeld niet volledig weergegeven, zodat het op het scherm past. Een deel van de linker en rechter kant wordt niet weergegeven (afb. 25).

#### 16:9

Selecteer deze optie wanneer u een breedbeeld-tv gebruikt. Het hele scherm wordt gebruikt voor de weergave van het beeld (afb. 26). (Daarvoor moet u ook de modus "FULL" van de breedbeeld-tv instellen.)

Opmerking:

- De afmeting van het beeld kan variëren per DVD.
- Als u de modus "16:9" selecteert om de storende zwarte balken op het scherm kwijt te raken wanneer een breedbeeld-disc wordt weergegeven, zal het beeld iets vervormd worden weergegeven.
- Bij sommige discs kunnen deze balken zelfs bij de beeldverhouding "4:3 PS" toch nog worden weergegeven.

### VIDEO OUT SELECT:

Selecteer de video-uitgang.

RGB: Aansluiting EURO AV CONNECTOR RGB OUT/TV (AUDIO) IN  
COMPONENT: aansluitingen COMPONENT VIDEO OUT

### NTSC DISC:

Selecteer het gewenste formaat voor het video-uitgangssignaal voor de weergave van de NTSC-discs.

VIDEO OUT SELECT: RGB

PAL60 → NTSC INTERLACE (Interlace)

VIDEO OUT SELECT: COMPONENT

PAL60 ↔ NTSC INTERLACE (Interlace) ↔ NTSC PROGRESSIVE (Progressive)

Opmerking:

- Als uw tv niet geschikt is voor het NTSC-kleurensysteem, selecteert u "PAL60".
- Voor u "NTSC PROGRESSIVE" selecteert, controleert u de tv en de aansluiting.
- De tv is geschikt voor het NTSC-kleurensysteem en is klaar voor de progressieve modus.
- De aansluitingen COMPONENT VIDEO OUT van het apparaat zijn verbonden met de aansluitingen COMPONENT VIDEO INPUT van de tv.
- Stel de modus voor de progressive-sigitaaluitgang in zoals hierna aangegeven, nadat u "NTSC PROGRESSIVE" heeft geselecteerd.

### PROGRESSIVE MODE:

#### AUTO

Op DVD-videodiscs vindt u meestal een video of een film. In deze modus herkent het apparaat automatisch een video of film en stuurt het de aangepaste videosignalen uit. Meestal selecteert u deze modus.

#### VIDEO

De term video betekent dat tv-programma's (30 beelden en 60 velden per seconde), bijvoorbeeld drama en animaties, geconverteerd en opgenomen zijn op de DVD. Kies deze modus als de opgenomen videosignalen betrekking hebben op een video.

#### FILM

De term film betekent dat films (24 beelden per seconde) geconverteerd en opgenomen zijn op de DVD. Kies deze modus als de opgenomen videosignalen een film zijn.

Opmerking:

Als er flikkeringen optreden als de stand "AUTO" geselecteerd is, selecteert u de modus "VIDEO" of "FILM".

### SCREEN SAVER:

Als hetzelfde beeld gedurende lange tijd op het tv-scherm wordt weergegeven, kan het beeld inbranden in het scherm. Om inbranden te vermijden, wordt met deze schermbeveiliging een bewegend videobeeld weergegeven op het tv-scherm als een beeld gedurende 5 minuten gestopt of gepauzeerd is.

Selecteer "ON" of "OFF"

## De audio-instelling wijzigen

Het geluid van de luidsprekers kan de luisteraar op verschillende tijdstippen bereiken, afhankelijk van de positie van de luidsprekers. U kunt het tijdsverschil instellen door de vertragingstijd van de midden- en surroundluidsprekers te wijzigen.

U kunt ook de instelling van de Dynamic Range Control wijzigen.

1. Druk, wanneer de weergave gestopt is, op de toets SETUP. Het scherm "SETUP MENU" verschijnt.

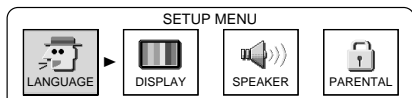

2. Selecteer "SPEAKER" met de toetsen ◀ / ▶. Het submenu voor de luidsprekers verschijnt.

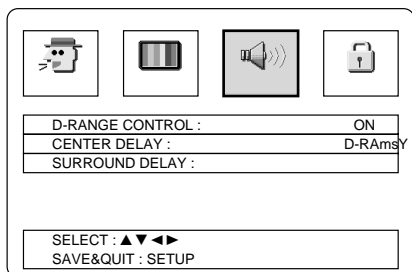

3. Selecteer "D-RANGE CONTROL" met de toetsen ▲ / ▼.

4. Selecteer "ON" of "OFF" met de toetsen ◀ / ▶.  
ON: Het dynamisch bereik wordt gecomprimeerd. Bij sommige discs zal deze instelling geen effect hebben.  
OFF: Geluid met groot dynamisch bereik.  
Voorbeeld: "OFF" selecteren

5. Selecteer "CENTER DELAY" met de toetsen ▲ / ▼.

## De kinderbeveiliging instellen

1. Druk, wanneer de weergave gestopt is, op de toets SETUP. Het scherm "SETUP MENU" verschijnt.

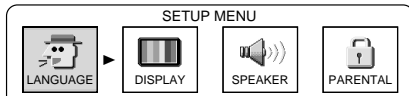

2. Selecteer "PARENTAL" met de toetsen ◀ / ▶. Het veld voor het invoeren van het wachtwoord van het ouderlijk toezicht verschijnt.

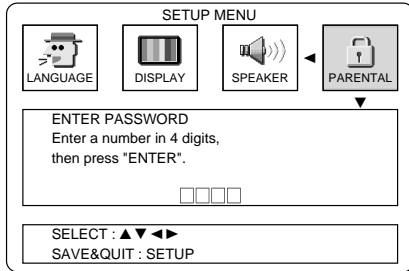

3. Selecteer dit veld met de toetsen ▲ / ▼.

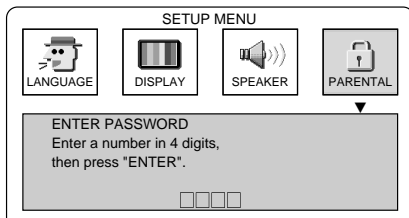

4. Geef een wachtwoord van 4 tekens in met de cijfertoetsen. In plaats van het ingevoerde getal verschijnt " \* \* \* \* ". Als u een fout maakt, drukt u op de toets CLEAR en geeft u het wachtwoord opnieuw in.

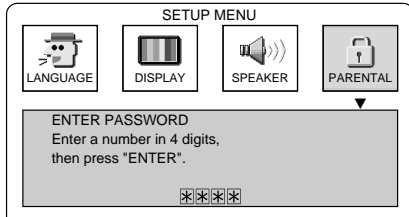

5. Druk op de toets ENTER.

### Als het wachtwoord voor het eerst wordt ingegeven.

De melding "To confirm, enter password again, then press "ENTER"." verschijnt.

### Als het wachtwoord reeds geregistreerd is

Het submenu uit stap 7 verschijnt. Ga naar stap 8.

6. Geef hetzelfde wachtwoord in met de cijfertoetsen.
7. Druk op de toets ENTER. Het submenu voor het ouderlijk toezicht verschijnt en "PARENTAL LEVEL" is geselecteerd.

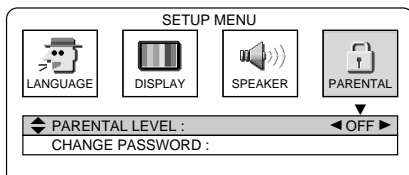

8. Selecteer het gewenste niveau met de toetsen ◀ / ▶. ("Level: OFF, 1 ~ 8")  
Voorbeeld: "1" selecteren

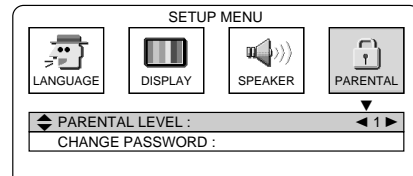

9. Druk op de toets SETUP. Het scherm "SETUP MENU" verdwijnt.

## Ouderlijk toezicht

Het MPAA (Motion Picture Association of America) systeem is een waarderingsysteem waarmee ouders inzicht krijgen in de aard van de inhoud van een programma.

De niveaus voor ouderlijk toezicht komen overeen met volgende MPAA-waarderingen.

Niveau 7: NC-17 (niet toegelaten voor personen jonger dan 17 jaar)

Niveau 6: R (restrictie)

Niveau 4: PG-13 (alleen voor ouderlijk toezicht)

Niveau 3: PG (bij voorkeur onder ouderlijk toezicht)

Niveau 1: G (algemeen publiek)

Sommige DVD's hebben een restrictiecode waarmee ouders kunnen voorkomen dat de disc door kinderen kan worden weergegeven. Dit apparaat is voorzien van een wachtwoord, waardoor kinderen niet zelf de instelling van het niveau kunnen wijzigen.

Het is niet mogelijk om DVD-videodiscs weer te geven met een hogere waardering dan het door u ingestelde niveau, tenzij u de vergrendelfunctie ontgrendelt.

Wanneer u bijvoorbeeld niveau "5" heeft ingesteld, zal het apparaat geen discs met waardering "6", "7" of "8" weergeven.

De informatie wordt weergegeven op het scherm.

## Het wachtwoord wijzigen

1. Voer de stappen 1 tot 5 hierboven uit.
2. Selecteer "CHANGE PASSWORD" met de toetsen ▲ / ▼.
3. Druk op de toets ENTER.  
De melding "CHANGE PASSWORD Enter a number in 4 digits, then press "ENTER"." verschijnt.
4. Geef een nieuw wachtwoord in met de cijfertoetsen.
5. Druk op de toets ENTER.  
De melding "To confirm, enter password again, then press "ENTER"." verschijnt.
6. Geef hetzelfde wachtwoord in.
7. Druk op de toets ENTER.  
Het nieuwe wachtwoord is geregistreerd.
8. Druk op de toets SETUP.  
Het scherm "SETUP MENU" verdwijnt.

## Als u het wachtwoord bent vergeten

1. Voer in plaats van het wachtwoord de code "788444" in in het invoerveld voor het wachtwoord.  
Zelfs als op het scherm "CHANGE PASSWORD Enter a number in 4 digits, then press "ENTER"." staat, kunt u nog steeds dit wachtwoord van zes cijfers ingeven.
2. Druk op de toets ENTER.  
Het geheugen wordt gewist. Registreer een nieuw wachtwoord opnieuw.

# TAALCODELIJST

Code	Afkorting van taal	Taal	Code	Afkorting van taal	Taal	Code	Afkorting van taal	Taal
6565	aa	Afar	7369	ie	Interlingue	8278	rn	Kirundi
6566	ab	Afghaans	7375	ik	Inupiak	8279	ro	Roemeens
6570	af	Afrikaans	7378	in	Indonesisch	8285	ru	Russisch
6577	am	Amhaars	7383	is	IJslands	8287	rw	Kinyarwanda
6582	ar	Arabisch	7384	it	Italiaans	8365	sa	Sanskriet
6583	as	Assamitisch	7387	iw	Hebreeuws	8368	sd	Sindhi
6589	ay	Aymara	7465	ja	Japans	8371	sg	Sangro
6590	az	Azerbeidzjaans	7473	ji	Jiddish	8372	sh	Servo-Kroatisch
6665	ba	Bashkir	7487	jw	Javaans	8373	si	Singalees
6669	be	Wit-Russisch	7565	ka	Georgisch	8375	sk	Slovaaks
6671	bg	Bulgaars	7575	kk	Kazaks	8376	sl	Sloveens
6672	bh	Bihari	7576	kl	Groenlands	8377	sm	Samoaans
6673	bi	Bislama	7577	km	Cambodjaans	8378	sn	Shona
6678	bn	Bengaals; Bangla	7578	kn	Kanarees	8379	so	Somalisch
6679	bo	Tibetaans	7579	ko	Koreaans	8381	sq	Albanees
6682	br	Bretoens	7583	ks	Kasjmier	8382	sr	Servisch
6765	ca	Catalaans	7585	ku	Koerdisch	8383	ss	Siswati
6779	co	Corsicaans	7589	ky	Kirgizisch	8384	st	Sesotho
6783	cs	Tsjechisch	7665	la	Latijn	8385	su	Sundanees
6789	cy	Welsh	7678	ln	Lingala	8386	sv	Zweeds
6865	da	Deens	7679	lo	Laotiaans	8387	sw	Swahili
6869	de	Duits	7684	lt	Litouws	8465	ta	Tamil
6890	dz	Bhutaans	7686	lv	Lets	8469	te	Telugu
6976	el	Grieks	7771	mg	Malagasi	8471	tg	Tadzjieks
6978	en	Engels	7773	mi	Maori	8472	th	Thai
6979	eo	Esperanto	7775	mk	Macedonisch	8473	ti	Tigrinia
6983	es	Spaans	7776	ml	Malayalam	8475	tk	Turkmeens
6984	et	Ests	7778	mn	Mongools	8476	tl	Tagalog
6985	eu	Baskisch	7779	mo	Moldavisch	8478	tn	Setswana
7065	fa	Perzisch	7782	mr	Marathi	8479	to	Tonga
7073	fi	Fins	7783	ms	Maleis	8482	tr	Turks
7074	fj	Fiji	7784	mt	Maltees	8483	ts	Tsonga
7079	fo	Faëroërs	7789	my	Birmaans	8484	tt	Tataars
7082	fr	Frans	7865	na	Nauruaans	8487	tw	Twi
7089	fy	Fries	7869	ne	Nepalees	8575	uk	Oekraïens
7165	ga	Iers	7876	nl	Nederlands	8582	ur	Urdu
7168	gd	Schots Gaelic	7879	no	Noors	8590	uz	Oezbeeks
7176	gl	Galicisch	7967	oc	Occitaans	8673	vi	Vietnamees
7178	gn	Guarani	7977	om	(Afan) Oromo	8679	vo	Volapük
7185	gu	Gujarati	7982	or	Orija	8779	wo	Wolof
7265	ha	Hausa	8065	pa	Punjabi	8872	xh	Xhosa
7273	hi	Hindi	8076	pl	Pools	8979	yo	Yoruba
7282	hr	Kroatisch	8083	ps	Pashtoe	9072	zh	Chinees
7285	hu	Hongaars	8084	pt	Portugees	9085	zu	Zoeloe
7289	hy	Armeens	8185	qu	Quechua			
7365	ia	Interlingua	8277	rm	Reto-Romaans			



## LUISTEREN NAAR DE RADIO

Druk op de toets TUNER om het apparaat in te schakelen en af te stemmen op de zender waarnaar u de vorige keer luisterde.

### Automatisch/handmatig afstemmen

1. Druk op de toets TUNER om de frequentieband te selecteren (FM of AM TUNER).
2. **Automatisch afstemmen**  
Druk gedurende ten minste 1 seconde op de toets "TUNE +" of "TUNE -" om af te stemmen op een zender. Het apparaat zal vervolgens de band omlaag en omhoog scannen tot de eerste zender wordt gevonden met een voldoende sterk signaal. Druk nogmaals op de toets om verder te gaan.

#### Handmatig afstemmen

Druk kort op de toets "TUNE +" of "TUNE -" tot de gewenste frequentie wordt weergegeven.

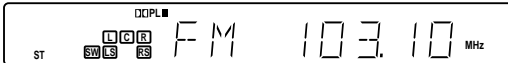

### Voorkeuzezenders instellen

U kunt maximaal 24 FM- en 12 AM-zenders instellen.

#### Automatisch voorkeuzezenders instellen (APT)

1. Druk op de toets TUNER om de frequentieband te selecteren.
2. Hou de toets PROG ten minste 3 seconden ingedrukt. "PGM" begint te knipperen.  
De modus Automatisch afstemmen is nu ingeschakeld en de voorkeuzezenders worden automatisch ingesteld, te beginnen bij de onderkant van de frequentieband.  
Deze functie stopt zodra 24 FM-zenders of 12 AM-zenders ingesteld zijn of wanneer het einde van de frequentieband bereikt wordt. "PGM" verdwijnt en u hoort de voorkeuzezender op kanaal 1.
3. Ga op dezelfde manier te werk om voorkeuzezenders op de andere frequentieband in te stellen.

#### Opmerking:

Als u de functie APT heeft ingeschakeld, worden alle eerder ingestelde voorkeuzezenders van de frequentieband gewist en vervangen door nieuwe zenders.

#### Handmatig voorkeuzezenders instellen

1. Stem af op de zender die u als voorkeuzezender wilt instellen.
2. Druk op de toets PROG.

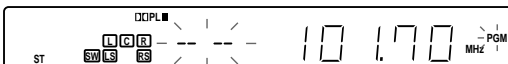

3. Als "PGM" knippert, drukt u op de cijfertoets om de zender als voorkeuzezender in te stellen.  
Voorbeeld: Als u nr. 3 wenst, drukt u op 3. Als u nr. 12 wenst, drukt u op 1, daarna op 2.
  - De toets PRESET kan ook worden gebruikt.

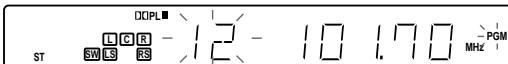

4. Terwijl "PGM" knippert, drukt u op de toets ENTER.
  - In dit voorbeeld wordt "FM 101.70 MHz" ingesteld als voorkeuzezender 12.

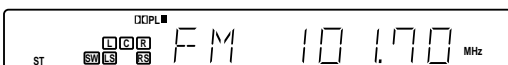
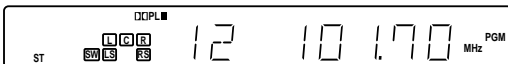

5. Herhaal de bovenstaande stappen voor andere voorkeuzezenders.
  - Wanneer u een nieuwe voorkeuzezender instelt, wordt de eerdere zender gewist.

### Voorkeuzezenders beluisteren

1. Druk op de toets TUNER om de frequentieband te selecteren.
2. Druk op de cijfertoets om het nummer van de gewenste voorkeuzezender te selecteren, en druk dan op de toets ENTER.
  - De toets PRESET kan ook worden gebruikt. Druk kort op de toets PRESET.

### De voorkeuzezenders scannen

1. Druk op de toets TUNER om de frequentieband te selecteren.
2. Hou de toets PRESET ten minste 1 seconde ingedrukt. Het nummer van de voorkeuzezender wordt weergegeven. Vervolgens worden alle voorkeuzezenders na elkaar gedurende 5 seconden weergegeven.
3. Wanneer de gewenste zender wordt weergegeven, drukt u nogmaals op de toets PRESET om de huidige zender te beluisteren.
  - Als alle voorkeuzezenders doorlopen zijn, ontvangt het apparaat de zender waarnaar u aan het luisteren was toen u op de toets heeft gedrukt.
  - Het scannen kan ook worden gestopt met de toets ■.

### FM-stereo-uitzendingen ontvangen

Als u op de toets FM MODE drukt, schakelt het apparaat om tussen stereo en mono. Als een FM-stereo-uitzending wordt ontvangen in stereomodus, verschijnt automatisch "ST".

- Als de ontvangst van het signaal niet optimaal is, drukt u op de toets FM MODE om over te schakelen naar mono-ontvangst ("MONO"). De ontvangst kan daardoor beter worden, maar zal niet meer in stereo zijn.
- Als een andere FM-frequentie wordt geselecteerd, wordt de monoweergave automatisch beëindigd. Bij handmatige afstemming blijft de monoweergave echter behouden.

### FM-zenders met RDS beluisteren

RDS (Radio Data System) biedt FM-zenders de mogelijkheid om aanvullende informatie mee te zenden met de gewone programma-informatie. Zenders kunnen bijvoorbeeld de naam van de zender of informatie over hun programma meezenden, zoals sport of muziek enz.

Wanneer u heeft afgestemd op een FM-zender die een RDS-sigitaal uitzendt, wordt de "PS" RDS-modus automatisch ingeschakeld en wordt de zendernaam weergegeven op het display.

#### Opmerking:

- Sommige FM-zenders zenden geen RDS-sigitaal mee.
- RDS werkt niet wanneer het signaal te zwak is.
- RDS is niet beschikbaar voor AM-zenders.

### De RDS-modus selecteren

Druk op de toets RANDOM/RDS terwijl u naar een FM-zender luistert. Telkens u de toets indrukt, wordt een andere weergavemodus geactiveerd.  
PS → PTY → RT → Frequency

#### PS (programmaservice)

De naam van de zender wordt weergegeven. Als er geen PS-sigitaal wordt ontvangen, verschijnt eerst "NO PS" en vervolgens de frequentie van de zender.

#### PTY (programmatype)

Het programmatype wordt weergegeven. Als er geen PTY-sigitaal wordt ontvangen, verschijnt eerst "NO PTY" en vervolgens de naam of de frequentie van de zender.

#### RT (radiotekst)

De tekstberichten die door de zender worden uitgezonden, worden weergegeven op het display. Als er geen RT-sigitaal wordt ontvangen, verschijnt "NO RT".

#### Frequency

Zenderfrequentie (niet-RDS)

Na enkele seconden wordt de PS-modus weer hervat wanneer een RDS-sigitaal wordt ontvangen.

## Voorkeuzezenders zoeken op PTY-code

U kunt een bepaald soort uitzendingen zoeken door een PTY-code in te geven.

1. Druk op de toets RANDOM/RDS om "PTY" te selecteren terwijl u naar een FM-uitzending luistert.
2. Druk binnen de 2 seconden op de toets PTY "+" of "-" om de gewenste PTY-code te selecteren. De PTY-code verandert in de hieronder weergegeven volgorde;

NEWS: nieuws  
AFFAIRS: actualiteiten  
INFO: informatie  
SPORT: sport  
EDUCATE: educatie  
DRAMA: drama  
CULTURE: cultuur  
SCIENCE: wetenschap  
VARIED: gevarieerd  
POP M: popmuziek  
ROCK M: rockmuziek  
EASY M: easy-listening  
LIGHT M: licht klassiek  
CLASSICS: ernstig klassiek  
OTHER M: andere muziek  
WEATHER: weer  
FINANCE: financiën  
CHILDREN: kinderprogramma's  
SOCIAL: sociale actualiteiten  
RELIGION: religie  
PHONE IN: inbellen  
TRAVEL: reizen  
LEISURE: vrije tijd  
JAZZ: jazzmuziek  
COUNTRY: countrymuziek  
NATION M: nationale muziek  
OLDIES: oldies  
FOLK M: folkmuziek  
DOCUMENT: documentaires  
TEST: alarmtest  
ALARM: alarm  
(of in omgekeerde volgorde)

3. Druk binnen de 10 seconden op de toets PTY CHK.  
Het apparaat scant 24 voorkeuzezenders en stopt wanneer een zender wordt gevonden met de geselecteerde PTY-code, waarna het apparaat op die zender afstemt.
  - Druk, om door te gaan na de eerste gevonden zender, binnen de 10 seconden op de toets PTY CHK.
  - Wanneer geen zender met de gewenste PTY-code wordt gevonden, wordt de oorspronkelijke zender opnieuw weergegeven.

Druk op de toets ■ om het scannen te annuleren.

## DE SLAAPTIMER INSCHAKELEN

De slaaptimer schakelt het apparaat automatisch uit na een bepaalde tijd. Het volume wordt in 1 minuut geleidelijk gereduceerd (fade-out), waarna het apparaat wordt uitgeschakeld. U kunt kiezen uit 4 perioden: 30, 60, 90 en 120 minuten.

Druk herhaaldelijk op de toets SLEEP om de gewenste uitschakelvertraging te selecteren. "SLEEP" verschijnt en de geselecteerde tijd knippert op het display.

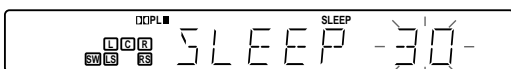

Na enkele seconden wordt het oorspronkelijke display opnieuw weergegeven en wordt de verlichting van het display gedempt.

## De resterende tijd controleren

Druk één keer op de toets SLEEP. Na enkele seconden wordt het oorspronkelijke display opnieuw weergegeven.

## De ingeschakelde slaaptimer uitschakelen

Druk op de toets SLEEP tot "SLEEPOFF" verschijnt. De timer wordt ook uitgeschakeld wanneer u het apparaat uitschakelt.

## ANDERE BRONNEN BELUISTEREN

### Luisteren naar analogoog geluid van de tv die aangesloten is op de aansluiting EURO AV CONNECTOR RGB OUT/TV (AUDIO) IN.

1. Selecteer "TV" met de toets FUNCTION.
2. Bedien de tv die aangesloten is op het apparaat.

### Luisteren naar analogoog geluid van een extern apparaat dat aangesloten is op de aansluitingen VIDEO 1 IN of VIDEO 2 IN.

1. Selecteer "VIDEO 1" of "VIDEO 2" met de toets FUNCTION.
2. Bedien het toestel dat aangesloten is op het apparaat.

### Luisteren naar digitaal geluid van een extern toestel dat aangesloten is op de aansluiting DIGITAL AUDIO IN

1. Selecteer "V1 OPT" of "V2 COAX" met de toets FUNCTION.
2. Bedien het toestel dat aangesloten is op het apparaat.

### De functiemodus van de digitale audio-ingang wijzigen

U kunt een modus selecteren waarbij alleen het digitale audiosignaal wordt weergegeven van het externe toestel dat aangesloten is op de aansluiting DIGITAL AUDIO IN.

1. Selecteer "V1 OPT" of "V2 COAX" met de toets FUNCTION.
2. Druk op de toets FUNCTION op het hoofdtoestel terwijl u op de toets ■ op het hoofdtoestel drukt.  
Telkens u op de toets drukt, verandert de selectie op de volgende manier.

V1 OPT ↔ OPTICAL  
of  
V2 COAX ↔ COAXIAL

Opmerking:

- Deze modusselectie kan afzonderlijk worden uitgevoerd voor "V1 OPT" en "V2 COAX".
- In geval van "V1 OPT" (of "V2 COAX") worden de aansluitingen VIDEO 1 IN (of de aansluitingen VIDEO 2 IN) en de aansluiting DIGITAL AUDIO IN OPTICAL (VIDEO 1) (of de aansluiting DIGITAL AUDIO IN COAXIAL (VIDEO 2)) geselecteerd.
- In geval van "OPTICAL" (of "COAXIAL") wordt enkel de aansluiting DIGITAL AUDIO IN OPTICAL (VIDEO 1) (of de aansluiting DIGITAL AUDIO IN COAXIAL (VIDEO 2)) geselecteerd.
- Om het videosignaal weer te geven van een toestel dat aangesloten is op de aansluiting VIDEO 1 IN "VIDEO" (of VIDEO 2 IN "VIDEO"), gebruikt u de aansluiting VIDEO OUT of EURO AV CONNECTOR RGB OUT/TV (AUDIO) IN.

## DE TV BEDIENEN MET DE AFSTANDSBEDIENING VAN DIT APPARAAT

U kunt uw tv bedienen met de afstandsbediening van dit apparaat door de fabriekscode van de tv in te geven.

Als de fabriekscode niet vermeld is, kunt u deze functie niet gebruiken. Zelfs als de fabriekscode vermeld is, is het nog mogelijk dat u de tv niet kunt bedienen met deze afstandsbediening.

### De afstandsbedieningscode instellen voor uw tv

Ga als volgt te werk om de afstandsbedieningscode in te stellen voor het merk van uw tv.

1. In volgende tabel vindt u de code voor het merk van uw tv.

Tv-merken	Code
Blaupunkt	071
Grundig	071, 072, 076, 105, 106, 146, 171
Hitachi	006, 007, 028, 047, 058, 064, 075, 077, 078, 079, 080, 082, 124, 126, 127, 134, 145, 159
ITT	028, 059, 083, 107, 128, 138, 162, 168
JVC	019, 023, 024, 025, 042, 058, 060, 065, 073, 136
LG	006, 063, 074, 075, 112, 121, 134, 145, 150, 151, 161, 171
Loewe	029, 074, 084
Mitsui	058, 059, 060, 061, 062, 063, 064, 071, 076, 086, 087, 089, 090, 091, 092, 122, 132, 134, 137, 178
Mitsubishi	006, 018, 045, 121, 161
Nokia	025, 028, 031, 059, 097, 128, 138, 139, 140, 162, 168
Panasonic	004, 016, 028, 043, 044, 098, 099
Philips	046, 078, 097, 100, 126, 163
Pioneer	052, 119, 167, 169, 179
Saba	028, 061, 126, 129, 134, 135, 141
Samsung	006, 020, 033, 034, 035, 046, 059, 063, 067, 068, 074, 112, 114, 121, 142, 144, 145, 154, 161
Sanyo	001, 002, 003, 022, 029, 058, 059, 118, 125, 131, 172, 173
Sharp	005, 017, 051, 058, 089, 130
Sony	015, 050, 103, 117
Telefunken	049, 145, 155, 156, 160
Thomson	026, 061, 070, 110, 126, 129, 135, 141, 156, 157
Toshiba	008, 048, 058, 062, 072, 103, 104, 118, 123, 158, 167

2. Terwijl u de toets TV POWER ingedrukt houdt, geeft u de code van 3 cijfers in met de cijfertoetsen, waarna u op de toets ENTER drukt.
3. Laat de toets TV POWER los.  
De afstandsbediening kan nu worden gebruikt om uw tv te bedienen.

### De afstandsbediening gebruiken om de tv te bedienen

Druk op de gewenste functietoets (TV POWER, – TV CH +, TV/VIDEO, – TV VOL +).

- Als u de afstandsbediening gebruikt, dient u ze naar uw tv te richten.

### Opmerking:

- Niet alle tv-modellen kunnen met deze afstandsbediening worden bediend. In dit geval gebruikt u de originele afstandsbediening van uw tv.

### BELANGRIJKE OPMERKING:

**Als de batterijen in de afstandsbediening worden vervangen, dient u ook de code voor de tv opnieuw in te geven.**

Noteer het codenummer hierna, zodat u het gemakkelijk kunt terugvinden.

TV: \_\_\_\_\_

## HET APPARAAT REINIGEN

Reinig de buitenzijde van het apparaat met een lauwarme vochtige, schone en zachte doek. Gebruik geen benzeen, thinner of alcohol omdat die het oppervlak beschadigen.

# STORINGEN EN PROBLEMEN VERHELPEN

## Algemeen (voeding)

### SYMPTOOM

#### MOGELIJKE OORZAAK REMEDIE

- De voeding schakelt onmiddellijk uit nadat u ze heeft ingeschakeld.  
De beveiligingskring schakelt de voeding uit omdat, bij het inschakelen van de voeding, de luidsprekerkabels kortgesloten zijn.  
Ga na of alle luidsprekerkabels degelijk aangesloten zijn.  
Het apparaat staat bloot aan sterke externe elektrische schokken door bliksem, grote statische elektriciteit, enz.  
Schakel de voeding uit, trek de stekker uit het stopcontact, steek na ca. 30 seconden de stekker weer in het stopcontact en schakel de voeding in.
- Het apparaat werkt niet goed.  
De interne microcomputer is bevroren wegens externe elektrische schokken (door bliksem of grote statische elektriciteit) of geringe voedingsspanning.  
Trek de stekker uit het stopcontact en steek hem na ongeveer 5 seconden weer in het stopcontact.

## Video

### SYMPTOOM

#### MOGELIJKE OORZAAK REMEDIE

- Geen beeld (of ongebruikelijke beeldgrootte)  
De TV is niet ingesteld voor het ontvangen van signalen van het apparaat.  
Selecteer de juiste ingangsfunctie op de tv, zodat de tv de videosignalen van het apparaat kan ontvangen.  
De verkeerde functie wordt geselecteerd.  
Selecteer de juiste functie.  
De beeldgrootte van het tv-scherm is niet goed ingesteld.  
Selecteer de beeldgrootte overeenkomstig de tv die op dit apparaat aangesloten is.
- Beelden van een extern toestel worden niet weergegeven.  
De tv (monitor) is niet aangesloten op de video-uitgang van het apparaat.  
Verbind de tv (monitor) met de video-uitgang van het apparaat.

## Geluid

### SYMPTOOM

#### MOGELIJKE OORZAAK REMEDIE

- Geen geluid  
De volumeregeling is ingesteld op minimum.  
Regel het geluidsvolume hoger af.  
De verkeerde functie wordt geselecteerd.  
Selecteer het toestel waarop de audio-ingangskabel aangesloten is.  
Er zit een disc in de lade die niet kan worden weergegeven (bijvoorbeeld een CD-ROM).  
Plaats een disc die kan worden weergegeven.
- Er komt enkel geluid uit de voorluidspreker. (De rode lamp van de surroundluidspreker met netsnoer brandt)  
Een signaalbron of stereosignaalbron zonder effectsignaal wordt weergegeven in de modus Dolby Surround, Dolby Digital of DTS.  
De 2.1ch-modus is geselecteerd.  
Selecteer een andere surroundmodus.
- Er komt geen geluid uit de middenluidspreker.  
De Dolby Digital- of DTS-signaalbron die wordt weergegeven, bevat geen signaal voor het middenkanaal.  
Dit is geen storing.
- Er komt geen geluid uit de surroundluidspreker.  
Het apparaat heeft last van radiostoringen.  
Schakel het transmissiekanaal om of sluit de reserveluidsprekerkabel aan.  
Het apparaat schakelt niet in of de systeemkabel is niet aangesloten.  
Schakel de voeding in of sluit de systeemkabel aan.  
Een hindernis veroorzaakt een goede positie en een slechte positie, afhankelijk van de toestand van de elektrische golf.  
Verplaats de voorluidspreker (ingebouwde zender) of de surroundluidspreker (ingebouwde ontvanger).  
De voorluidspreker (ingebouwde zender) en de surroundluidspreker (ingebouwde ontvanger) horen bij elkaar en zijn afzonderlijk aangekochte eenheden.  
De voorluidspreker en de surroundluidspreker moeten als één eenheid worden aangeschaft. Als dit niet het geval is, kunnen onafhankelijk geconfigureerde systemen niet communiceren.
- Er komt geen geluid "OFF" de subwoofer.  
De bass-boost is uitgeschakeld.  
Stel de bass-boost in op "BOOST 1", "BOOST 2" of "NORMAL".
- Een digitaal toestel of een hoogfrequent-toestel produceert ruis.  
Het apparaat staat te dicht bij een dergelijk toestel.  
Plaats het apparaat verder van het toestel.
- Het geluid verspringt  
De elektrische golven lijken sterk op licht, zodat ze ook onderworpen zijn aan reflectie en straalbreking. Door de (gebrekkige) sterke van de elektrische golf kan het geluid op sommige plaatsen onderbroken worden.  
Wijzig de installatieplaats.  
De afstand tussen de voorluidspreker (ingebouwde zender) en de surroundluidspreker (ingebouwde ontvanger) is te groot.  
De afstand mag maximaal tien meter bedragen.
- Het geluid verspringt plots (en continu).  
Apparatuur zoals Bluetooth en wireless LAN die ongeveer dezelfde frequentieband (2,4 GHz) gebruiken, of een microgolfoven, is in werking.  
Installeer de apparatuur ver genoeg van de andere toestellen.
- Er kan ruis zichtbaar zijn op het tv-scherm.  
De antenne van een AV-toestel is rond de voorluidspreker (ingebouwde zender) bevestigd.  
Hou de voorluidspreker (ingebouwde zender) op een goede afstand van de antenne-ingang van het AV-toestel.

## Discs weergeven

### SYMPTOOM

#### MOGELIJKE OORZAAK

#### REMEDIE

Het apparaat begint niet weer te geven (of stopt de weergave onmiddellijk).

Er zit een ongeschikte disc in het apparaat. ("NO PLAY" verschijnt.)

Controleer het type van de disc en het tv-systeem.

Het scherm met het instelmenu verschijnt.

Druk op de toets SETUP om het instelmenu uit te schakelen.

De functie ouderlijk toezicht is geselecteerd.

Annuleer de functie ouderlijk toezicht of wijzig de instelling ervan.

Een disc met een verkeerd regionummer werd in het apparaat geplaatst. ("NO PLAY" verschijnt.)

Gebruik een disc met het regionummer "2" of "ALL".

Een knop werkt niet.

Met sommige discs zijn niet alle functies mogelijk. ("⊖" verschijnt op het scherm.)

Dit is geen storing.

U kunt geen andere taal voor de ondertiteling of de audiosoundtrack selecteren.

Op een disc zonder verschillende talen kunt u geen andere taal selecteren.

Dit is geen storing.

Een MP3- of WMA-disc kan niet worden weergegeven.

De disc beantwoordt niet aan het relevante formaat of de relevante toestand, of de opnamekwaliteit is zwak.

Vervang de disc door een disc met het juiste formaat of in de juiste toestand, of met een goede opnamekwaliteit.

Het duurt lang om de bestanden van een MP3- of WMA-disc in te lezen in het apparaat.

Dit is te wijten aan de bestandsstructuur.

Dit is geen storing.

Tijdens de weergave van een DVD is het beeld gestoord of donker.

Het apparaat is klaar voor de kopieerbescherming van het analoge kopieerbeschermingssysteem. Als een disc met een kopieerbeschermingssignaal wordt weergegeven, kan er soms een streeppatroon voorkomen, afhankelijk van de gebruikte tv.

Dit is geen storing.

## Ontvangst van FM-/AM-zenders

### SYMPTOOM

#### MOGELIJKE OORZAAK

#### REMEDIE

Radiozenders zijn moeilijk te horen omdat er veel ruis is.

De kwaliteit wordt beïnvloed door de voeding.

Steek de stekker in een ander stopcontact.

Keer de polariteit van de stekker om.

De radio-uitzendingen worden beïnvloed door een elektrisch toestel, zoals een motor, een fluorescentielamp of een tv.

Plaats het apparaat ver genoeg van de ruisbron.

Schakel de tv uit.

Corrigeer de positie en de richting van de antenne.

De voorkeuzezenders kunnen niet worden geselecteerd.

De voorkeuze-informatie is verloren gegaan.

Programmeer de voorkeuzezenders opnieuw.

## Afstandsbediening

### SYMPTOOM

#### MOGELIJKE OORZAAK

#### REMEDIE

De afstandsbediening werkt niet goed.

De afstandsbediening bevindt zich te ver van de sensor op het apparaat.

Gebruik de afstandsbediening op maximaal 6 meter van de sensor op het apparaat.

De batterijen in de afstandsbediening zijn leeg.

Vervang de batterijen.

Opmerking:

Bij een abnormale weergave of werking schakelt u de voeding uit met de toets ⊖/ON en schakelt u de voeding weer in, of schakelt u de voeding uit, trekt u de stekker uit het stopcontact en steekt u de stekker enkele seconden later weer in het stopcontact.

## FÖRSIKTIGHETSÅTGÄRDER

- Apparaten får inte utsättas för droppande vätska eller stänk.
- Ställ inga vätskefyllda föremål som tex vaser ovanpå apparaten.
- Använd inte apparaten i extrem väderlek (under 5°C eller över 35°C) eller där den utsätts för direkt solljus.
- På grund av DVD-spelarens extremt låga brus och breda dynamiska räckvidd, är det lätt hänt att man ställer in volymen på förstärkaren onödigt högt. Detta kan resultera i en alltför hög uteffekt från förstärkaren, vilket kan skada högtalarna.
- Plötsliga förändringar av omgivningstemperaturen kan leda till att det bildas kondens på den optiska linsen inuti enheten. I sådant fall ska du ta ut skivan, låta enheten stå i ungefär 2 timmar och sedan börja använda den igen.
- Ta alltid ut eventuella skivor och stäng av enheten om du ska flytta på den. Vänta i minst 10 sekunder och dra sedan ut nätsladden ur vägguttaget. Om du flyttar enheten när det finns en skiva inuti, kan skivan och/eller enheten ta skada.
- Installera inte enheten i ett begränsat utrymme som tex i en bokhylla eller ett inbyggt skåp.
- Vi rekommenderar starkt att huvudenheten (JCX-TS960), fronthögtalaren med nätsladd (ASX-TS960WLF) och surround-högtalaren med nätsladd (ASX-TS960WLR) placeras på väl ventilerade platser. Placera inga föremål ovanpå enheten. Blockera inte ventilationshålen. Enhetens hölje blir varmt när enheten använts länge, men detta är inget fel.
- Huvudenheten (JCX-TS960) är inte helt urkopplad från elnätet när  $\ominus$ /ON är inställd på läget  $\ominus$ .
- Surround-högtalaren med nätsladd (ASX-TS960WLR) är urkopplad från elnätet endast om nätsladden har dragits ur luttaget.

**Du kan välja mellan att använda huvudenhetens eller fjärrkontrollens funktioner. För enkelhetens skull förklaras i den här bruksanvisningen hur du använder fjärrkontrollens funktioner.**

**Obs:**

Denna hanteringsbeskrivning har tryckts före produktutveckling. När en del av produktspecifikationen måste ändras för att förbättra användbarheten eller andra funktioner, prioriteras själva produktspecifikationen. I sådana fall stämmer bruksanvisningen inte alltid överens med den faktiska produktens alla funktioner. Därför kan både den faktiska produkten och förpackningen samt namn och illustrationer skilja sig från bruksanvisningen.

## Radiosändningsvarning

Viktig information:

1. Läs noga de tekniska instruktioner och användningsområden som definieras i relevant dokumentation och sätt dig in i alla kontrollmetoder, justeringar och användning av omkopplare.
2. Byt inte sändarfrekvens eller hög sändningsstyrkan (inklusive effektförstärkare för överbelastning av trådlösa enheter). Sätt inte upp en extern antenn eller använd någon annan omkonstruerad antenn.
3. Undvik att använda enheten på ett sådant sätt att lagenliga trådlösa kommunikationstjänster störs. Om störningar uppstår ska du omedelbart sluta använda enheten, avlägsna störningen och undvika liknande förfaringssätt i framtiden.
4. Vid användning av trådlös utrustning med mikroenergi ska du undvika störning av trådlösa kommunikationstjänster och industriell, vetenskaplig eller medicinsk utrustning.
5. Använd inte enheten i flygplan eller i närheten av flygplatser.

### Varning vid användning av fronthögtalaren med inbyggd sändare.

- Placera fronthögtalaren minst 22cm från en eventuell pacemaker. Radiovågorna kan störa pacemakerns funktion.
- Använd inte fronthögtalaren inom medicinska institutioner, sjukhus eller i närheten av medicinsk elektronikutrustning. Radiovågorna kan leda till att eventuell utrustning in närheten slutar att fungera eller fungerar felaktigt.
- Om någon annan utrustning, som medicinsk utrustning, slutar att fungera eller fungerar felaktigt till följd av radiovågorna från den trådlösa fronthögtalaren ska du omedelbart sluta använda denna. Radiovågorna kan leda till att eventuell utrustning in närheten slutar att fungera eller fungerar felaktigt.

Radiostationer inom fabriksanläggningar (kräver licens), särskilda lågeffektsradiostationer (kräver inte licens) för identifiering av rörliga objekt vid produktionsband samt amatörradiostationer (kräver licens), liksom industriell, vetenskaplig och medicinsk utrustning som en mikrovågsugn, kan använda samma frekvensband som denna enhet.

1. Innan du använder enheten ska du kontrollera att inga radiostationer inom fabriksanläggningar, lågeffektsradiostationer för identifiering av rörliga objekt eller amatörradiostationer finns i närheten.
2. Om enheten via sändning av radiovågor skulle inverka negativt på en radiostation för identifiering av rörliga objekt inom en fabriksanläggning ska du omedelbart byta frekvensband för enheten eller sluta sända och kontakta din återförsäljare eller vår kundtjänst för information om hur du undviker störningar (till exempel genom att installera en avdelning).
3. Om problem uppstår, till exempel genom att enheten via sändning av radiovågor inverkar negativt på en särskild lågeffektsradiostation för identifiering av rörliga objekt eller en amatörradiostation, ska du kontakta din återförsäljare eller vår kundtjänst.

# FÖRE ANVÄNDNING

## Spelbara skivor

Följande skivtyper kan spelas på denna enhet.

Skivtyp och logotypmärke	
DVD-video	
Musik-CD	

## Regionnummer

Regionnumret (Regional restriction code) är inbyggt i enheten och i DVD-skivor.







Du hittar regionnumret på enhetens baksida.

DVD-skivor med samma regionnummer, eller med regionnummer "ALL", kan användas på denna enhet.

## DVD-skiva

Det finns märkningar på vissa DVD-skivors fodral.

Exempel:

	Flera språk		Multi-aspekt
	Flerspråkiga texter		Regionnummer
	Multi-vinkel		 Dold text (Closed caption)

DVD-skivor är uppdelade i titlar, som i sin tur är uppdelade i kapitel.

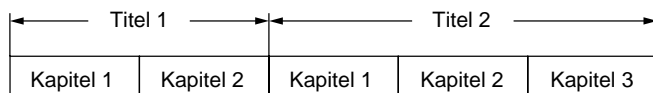

## Video- eller super video-CD/musik-CD

Dessa CD-skivor är uppdelade i spår.

Spår 1	Spår 2	Spår 3	Spår 4	Spår 5
--------	--------	--------	--------	--------

## MP3-/WMA-CD-skiva



Obs:

- Du kan endast spela ovanstående skivtyper på denna enhet. DVD-Audio, DVD-ROM, DVD-RAM, DVD-RW (VR-läge), CD-ROM, CVD, SACD, osv kan inte spelas.
- Den här enheten kan användas för att spela video-CD (VCD) och super video-CD (SVCD).
- Vissa skivor av typerna DVD-R, DVD-RW (videoläge), DVD+R och DVD+RW kan spelas.
- Enheten ska endast användas med skivor med PAL-färgsystem (eller NTSC). Du kan inte använda SECAM-systemskivor till enheten.

## Om JPEG

Enheten är inte avsedd för visning av JPEG/Kodak Picture CD.

Används enheten ändå för att visa bilder, kan inga garantier ges för dessa.

## Kommentarer angående skötsel av skivor

- Utsätt inte skivan för direkt solljus, hög luftfuktighet eller höga temperaturer under längre tid.
- Lägg tillbaka skivan i skyddsfodralet efter användning.
- Sätt inte fast papper på skivan, och skriv inte på den.
- Håll alltid i skivans ytterkant. Vidrör inte spelytan (den blanka sidan).
- Fingeravtryck och damm bör försiktigt torkas bort från spelytan med en mjuk trasa.  
Torka av skivan från mitten och rakt utåt.
- Rengör aldrig skivan med kemikalier som tex skivrengöringsmedel, antistatiska sprayer, bensen eller thinner.

## Om [DVD], [VCD], [CD] och [DATA]

I den här bruksanvisningen anges vilka skivtyper som gäller för varje funktion med hjälp av följande markeringar.

[DVD] : DVD-skivor kan spelas.

[VCD] : Video CD-skivor och super video CD-skivor kan spelas.

[CD] : Musik-CD-skivor kan spelas.

[DATA] : Data-CD-skivor i MP3- eller WMA-format kan spelas.

Denna produkt innehåller teknik för copyrightskydd som skyddas av vissa amerikanska patent och andra intellektuella äganderätter som tillhör Macrovision Corporation och andra ägare. Användning av denna teknik för copyrightskydd måste godkännas av Macrovision Corporation, och är endast avsedd för bruk i hemmet och annan begränsad visning, såvida inte Macrovision Corporation godkänt annan användning. Reverse engineering eller nermontering är förbjuden.

Microsoft, Windows Media och Windows-logotypen är varumärken eller registrerade varumärken som tillhör Microsoft Corporation i USA och andra länder.

Tillverkad med licens från Dolby Laboratories.

"Dolby", "Pro Logic" DD-symbolen är varumärken som tillhör Dolby Laboratories.

"DTS" och "DTS Digital Surround" är registrerade varumärken som tillhör Digital Theater Systems, Inc.

## KONTROLLER

### Frontpanel (fig.1a)

1. Strömknapp (⏻/ON)
2. Utmatning (▲)
3. Display
4. Spela (▶)
5. Fjärrsensor (IR)
6. Volymkontroll (VOLUME)
7. Stopp (■)
8. Nästa/Hoppa över/Avstämning (▶▶)
9. Föregående/Hoppa över/Avstämning (◀◀)
10. Surround (SURROUND)
11. Funktionsknapp (FUNCTION)
12. Skivfack
13. Hörlursuttag (PHONES)

### Display (fig.1b)

1. Indikatorer för surroundläge (HALL, STADIUM, STUDIO, THEATER, CLUB)
2. Progressivindikator (PROGRESSIVE)
3. Indikator för nattläge (NIGHT)
4. Skivindikator (VCD/CD/DVD)
5. Indikator för virtuella hörlurar (VIRTUAL)
6. Indikator för Dolby Pro Logic/Pro Logic II (DOLBY PL II)
7. Indikator för Dolby Digital (DOLBY D)
8. DTS-indikator (dts)
9. PCM-indikator (PCM)
10. 96kHz-indikator (96K)
11. Indikatorer för Spela/Paus (▶, ||)
12. Uppreppningsindikator (REPEAT, 1, ALL, A-B)
13. Indikator för slumpmässig uppspelning (RDM)
14. Programindikator (PGM)
15. RDS-indikator (RDS)
16. WMA-indikator (WMA)
17. MP3-indikator (MP3)
18. Indikator för sleeptimer (SLEEP)
19. Meddelande- eller nummerindikatorer (Titel, kapitel, spår, speltid eller annan information)
20. Titel/spårindikator (T)
21. Kapitelindikator (C)
22. Indikatorer för in-/utdatakanaler (L, C, R, SW, LS, RS)
23. Indikatorer för ljudutdata (L, R)
24. Indikator för FM mono (MONO)
25. Indikator för FM stereo (ST)

### Bakre panel (fig.1c)

1. Uttag för AM-ramantenn (AM ANT.)
2. Uttag för komponentvideo ut (COMPONENT VIDEO OUT)
3. Uttag för digitalt ljud in (DIGITAL AUDIO IN)
4. Euro-AV-uttag (EURO AV CONNECTOR RGB OUT/TV (AUDIO) IN)
5. Nätsladd
6. Systemkontrolluttag (SYSTEM)
7. Uttag för ljud-/videoingång (VIDEO 1 IN, VIDEO 2 IN)
8. S-Video-uttag (S-VIDEO OUT)
9. Uttag för videoutgång (VIDEO OUT)
10. Uttag för FM-antenn (FM ANT. 75 Ω)

## FJÄRRKONTROLL

### Kontroller (fig.2)

1. Återgång (RETURN)
2. Utmatning (▲)
3. Sökläge (SEARCH MODE)
4. Bildläge (PICTURE MODE)
5. Texter (SUBTITLE)
6. Ljud (AUDIO)
7. Meny (MENU)
8. Enter (ENTER)
9. Skärmmeny (ON SCREEN)
10. Stopp (■)
11. Knappar för Nästa/Föregående/Hoppa över/Kontroll av programtyp (◀◀, ▶▶, PTY CHK)
12. Upprepning (REPEAT)
13. A-B-upprepning (A-B REP)
14. Program (PROG)
15. Ta bort (CLEAR)
16. Slumpmässig uppspelning/Radio Data System (RANDOM/RDS)
17. FM-läge (FM MODE)
18. Finjustering (TRIM)
19. Avstämningsfunktion (TUNER)
20. Förvald avstämning (PRESET)
21. Bas (BASS)
22. Volym (- VOL +)
23. Dämpning (MUTE)
24. Förvalt ljud (SOUND)
25. Testsignal (TEST)
26. Sleep (NIGHT)
27. Surround (SURROUND)
28. Funktionsknapp (FUNCTION)
29. TV-kontroller  
Obs:  
Om du ställer in förvalskoden enligt din TV kan du kontrollera TV:n med hjälp av dessa knappar (se sidan 26).  
TV POWER: Strömknapp för TV  
– TV CH +: Söknappar för TV-kanaler  
TV/VIDEO: Knapp för val av TV/video  
– TV VOL +: Volymknappar för TV
30. Nummerknappar (1 - 9, 0)
31. Långsam framåtspolning/Långsam bakåtspolning (◀I, I▶)
32. Snabbspolning framåt/Snabbspolning bakåt/Val av programtyp (◀◀, ▶▶, - PTY +)
33. Paus/Steg (||)
34. Spela (▶)
35. Toppmeny (TOP MENU)
36. Avstämning/Riktningsspilar (TUNE-, TUNE+, ▲, ▶, ▼, ◀)
37. Inställning (SETUP)
38. Sista minne (LAST MEMORY)
39. Kameravinkel (ANGLE)
40. Återuppspelning av kameravinkel (A.REPLAY)
41. Strömknapp (⏻/ON)
42. Sleepknapp (SLEEP)

### Sätta i batterier

Sätt i två batterier av typen R6/AA (medföljer inte) enligt figur 3.

Obs:

Ta ur batterierna om fjärrkontrollen inte ska användas på en månad eller längre. Om batterierna lämnas kvar i enheten kan de läcka och orsaka skador.

### Fjärrkontrollens räckvidd (fig.4)



# GUIDE FÖR SYSTEMANSLUTNING

## Exempel på anslutning av högtalarsladdar

(Mer information finns på nästa sida)

- A: Systemsladd (stor DIN 13-stift)
- B: Sladdar för fronthögtalare (grå/violett/röd kontakt)
- C: Sladd för mitthögtalare (grön kontakt)
- D: Sladd för surround-högtalare (vit kontakt)

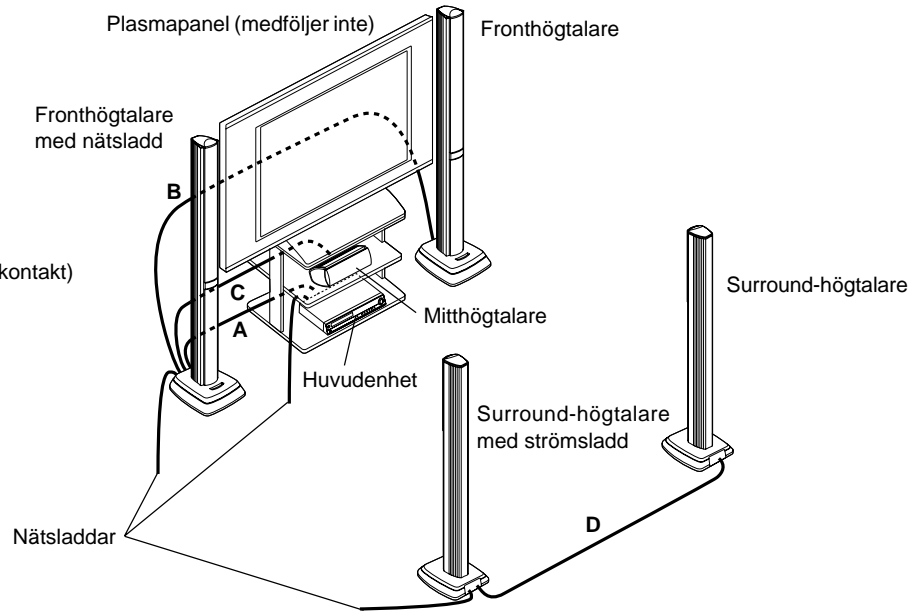

## Exempel på placering av högtalarna

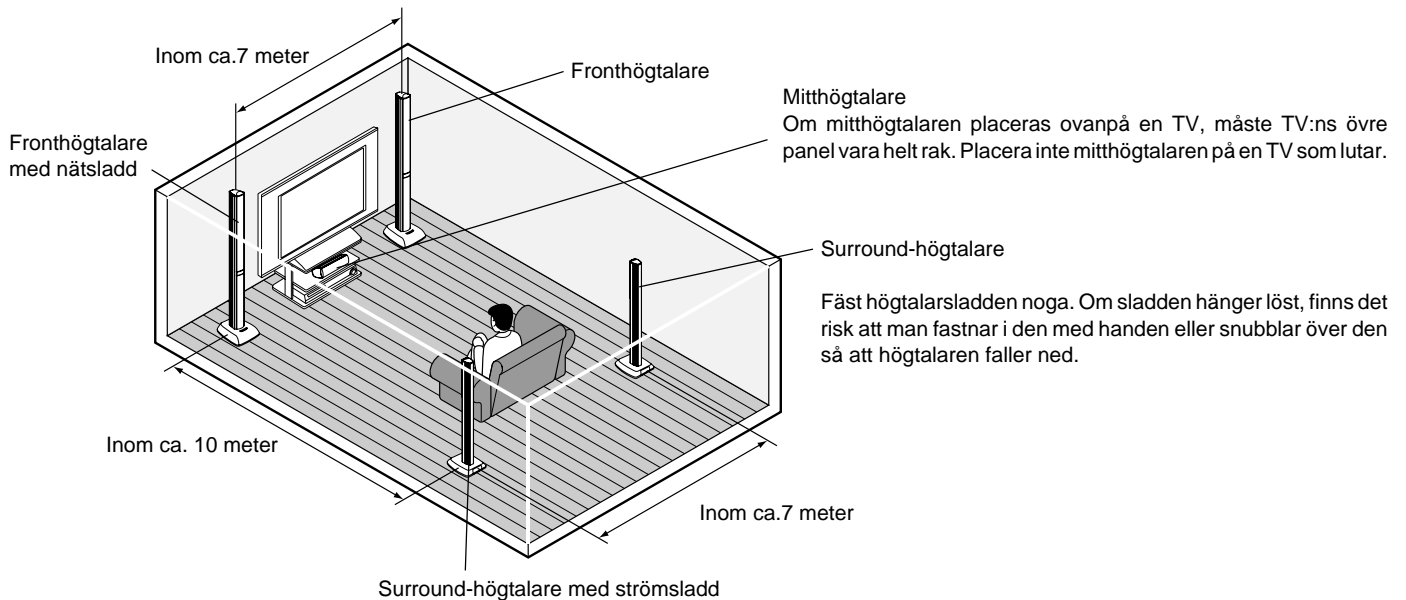

För bästa möjliga surround-effekt bör front-, mitt- och surround-högtalarna placeras på ungefär samma avstånd från lyssningsläget. Om du arrangerar högtalarna enligt figuren nedan, får du en mer effektiv surround-upplevelse. Du bör sänka volymen på TV:ns interna högtalare.

- Placera fronthögtalarna (med inbyggd subwoofer) till höger respektive vänster om TV:n.
- Placera mitthögtalaren ovanför eller nedanför TV:n. Placera den så nära TV:n som möjligt.
- Placera surround-högtalarna (L, R) så som figuren visar.

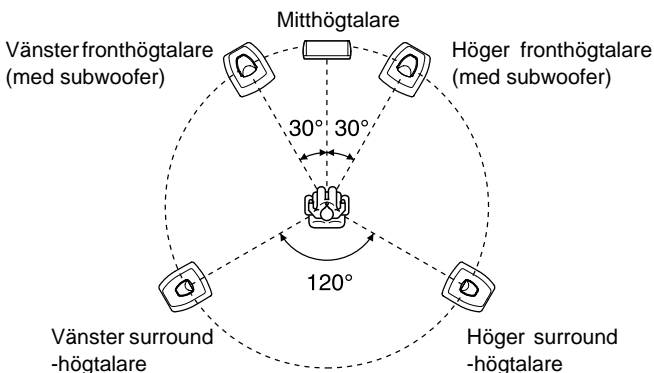

Enhetens högtalare är utformad för att kunna användas nära en TV. Det kan dock hända att färgförändringar uppstår på TV:n beroende på placering. Flytta isåfall högtalaren längre ifrån TV:n.

## Exempel på högtalaranslutning (fig. 5)

Högtalarna bör anslutas så att sändaren (med nätssladd) på sidan av fronthögtalaren är vänd rakt emot mottagaren (med nätssladd) på sidan av surround-högtalaren när så är möjligt. Om de är vända åt olika håll kan det uppstå svårigheter med att ta emot radiovågorna.

Sätt inte in nätsladden i ett vägguttag förrän alla anslutningar är klara.

## Ansluta enheten till högtalarna

Uttagen på högtalarna och kontakterna på medföljande högtalarsladdar är färgkodade. Anslut sladdarna enligt färg. Mitthögtalare och surround-högtalare kan placeras till höger eller till vänster.

### A Anslut huvudenheten och fronthögtalaren med nätsladden

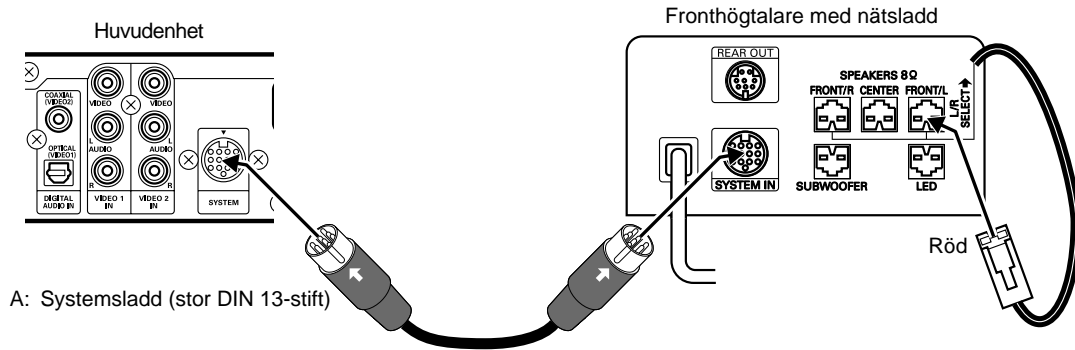

### B Anslut vänster och höger fronthögtalare

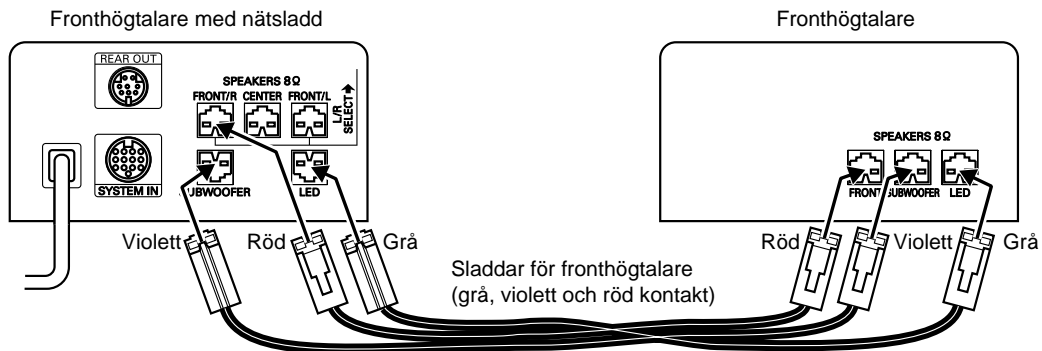

### C Anslut mitthögtalaren och fronthögtalaren med nätsladd

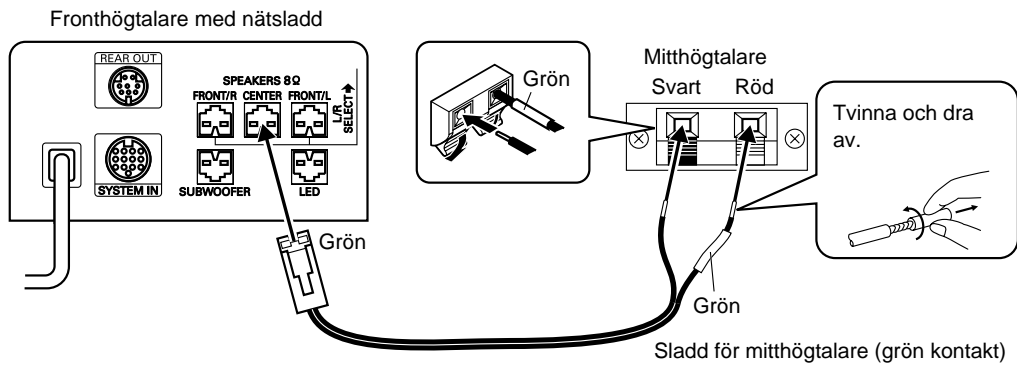

### D Anslut vänster och höger surround-högtalare

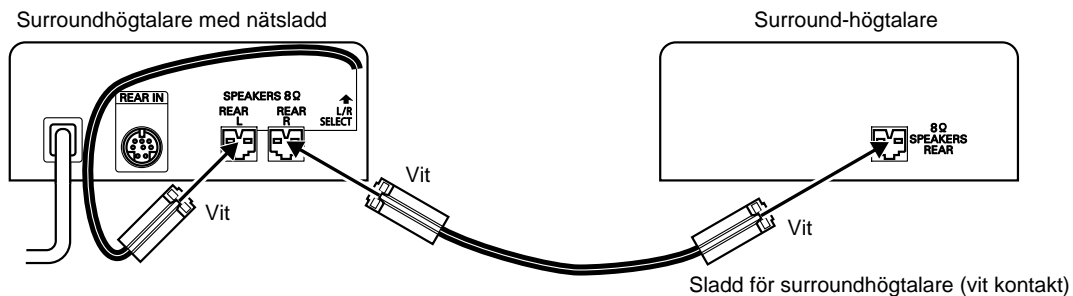

Använd endast med medföljande högtalare. Använd inte med andra högtalare. Om andra högtalare ansluts kan högtalaren och/eller enheten skadas.

## B Högtalarnas placering

Di byta front- och surround-högtalarnas placering så som visas på följande sida.

Vid anslutningsmönster som passar bäst med hänsyn till anslutning och etc.

### Diagram av fronthögtalare med nätsladd på höger sida

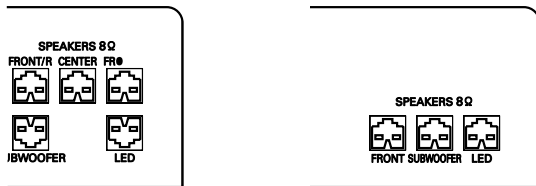

### Diagram av surround-högtalare med nätsladd på höger sida

Övriga anslutningar ska göras så som visas på föregående sida.

## B Ljudkvalitetsinställning

Om ett språkligt ljud (eller hoppigt ljud) uppstår när surround-högtalarna används i rummet, ändrar du inställningen för CH SELECT på baksidan av enheten med nätsladd. Detta kan göra att ljudet förbättras.

## ANSLUTA ENHETEN TILL EN ANNAN ENHET

- När alla anslutningar har gjorts, väljer du en inställning för TV-skärmsstorlek ("4:3 LB", "4:3 PS" eller "16:9") (se sidan 20).
- Om du ansluter enheten till en TV med kapacitet för NTSC-färgsystem och progressiv avsökning använder du uttaget COMPONENT VIDEO OUT. Du kan då välja progressivläget (Auto/Video/Film) (se sidan 20).

### Försiktighetsåtgärder vid anslutning

- **Innan du ansluter enheten till en annan enhet ska du stänga av strömmen till enheten och dra ut nätsladden ur vägguttaget.**
- **Anslut enheten direkt till en TV. Om enheten ansluts till en TV via en videobandspelare kan bilden störas av funktionen för upphovsrättsligt skydd.**
- Läs noga handboken för den enhet som ska anslutas.
- Innan du sätter in eller tar ut nätsladden för enheten, ska du stänga av TV:n och övrig utrustning som är ansluten till enheten. Om du inte gör det kan högtalarna skadas.
- För att sända videosignalen för en ansluten enhet via uttaget VIDEO 1 IN "VIDEO" (eller VIDEO 2 IN "VIDEO") ska TV:n vara ansluten till uttaget VIDEO OUT eller EURO AV CONNECTOR RGB OUT/TV (AUDIO) IN. Den videosignal som kommer via uttaget VIDEO 1 IN "VIDEO" (eller VIDEO 2 IN "VIDEO") sänds inte genom uttagen S-VIDEO OUT eller COMPONENT VIDEO OUT.

### Ansluta enheten till en TV

#### Vid anslutning av enheten till en TV med ett VIDEO INPUT-uttag (fig.6)

Om din TV har ett VIDEO INPUT-uttag, ansluter du enheten till detta uttag.

#### Vid anslutning av enheten till en TV med ett EURO AV-uttag (fig.7)

Du får en förstklassig bilduppspelning. (Du behöver inte ansluta videosladden till uttaget VIDEO OUT.)

Välj i detta fall "VIDEO OUT SELECT: RGB" (förvalt) som visningsinställning under "Ändra visningsinställningarna" (se sidan 20).

#### Vid anslutning av enheten till en TV med ett S VIDEO INPUT-uttag (fig.8)

Du får en tydligare bilduppspelning. (Du behöver inte ansluta till uttaget VIDEO OUT.)

#### Vid anslutning av enheten till en TV med ett COMPONENT VIDEO INPUT-uttag (fig.9)

(Endast för TV-apparater med kapacitet för NTSC-färgsystem)

Du får en förstklassig bilduppspelning. (Du behöver inte ansluta till uttaget VIDEO OUT eller S-VIDEO OUT.)

Välj i detta fall "VIDEO OUT SELECT: COMPONENT" som visningsinställning under "Ändra visningsinställningarna" (se sidan 20).

En LCD-videoprojektor med kapacitet för NTSC-färgsystem kan också anslutas.

### Exempel på anslutning till en annan enhet (fig.10)

#### Ansluta analogt ljud från en annan enhet (fig.11)

Om du ansluter analogt ljud från annan ljudutrustning till enheten kan du dra nytta av det kraftfulla ljudet från enhetens högtalare.

#### Ansluta digitalt ljud från en annan enhet (fig.12)

Om du ansluter digitalt ljud (optiskt/koaxialt) från ett MD-däck eller en spelkonsol till enheten kan du dra nytta av 5.1-kanaligt ljud med surround-effekt.

Obs:

Om videosignalen från en extern enhet inte ska anslutas går det att ansluta endast den digitala ljudsignalen genom att byta läge för digital indatafunktion (se sidan 25).

### Ansluta hörlurar

Anslut stereohörlurar (medföljer inte) till uttaget PHONES för övervakning eller privat lyssning. Högtalarna kopplas ur automatiskt när hörlurar ansluts.

## ANTENN-/NÄTSLADDSANSLUTNINGAR

### Antenner (fig.13)

I trakter med närbelägen sändare räcker den enkla inomhusantennen för att lyssna på radio. Dra ut antennen så rakt som möjligt med systemet påslaget, och fäst antennen i det läge som ger minst förvrängning och brus.

I områden långt ifrån sändare eller där mottagningen förvrängs eller brusar, bör en extern FM-antenn (medföljer inte) anslutas istället för den enkla inomhusantennen. Rådfråga din återförsäljare.

### AM-ramantenn

Montera ramantennen enligt fig.14a. Linda upp antensladdarna och anslut sedan kontakten till uttaget för AM ANT. Om du får problem med att sätta i kontakten kan du vrida på den och försöka igen. Placera ramantennen där den har bäst AM-mottagning, eller fäst den vid en vägg eller annan yta enligt fig.14b.

Obs:

För att minimera brus bör högtalar-, nät- och andra sladdar inte placeras nära inomhus- eller utomhusantennsladden och AM-ramantennen. Placera inte antensladdar i närheten av systemet.

### Anslutning till nätuttag

**(Huvudenheten, fronthögtalaren med nätsladd och surround-högtalaren med nätsladd)**

När alla anslutningar är gjorda, ansluter du nätsladden till ett vägguttag.

Obs:

Sätt inte in nätsladden i ett vägguttag förrän alla anslutningar är klara.

## EXEMPEL PÅ SYSTEMANSLUTNINGAR

### JCX-TS960, TV och ljudutrustning (fig.15)

### JCX-TS960, TV och videobandspelare (fig.16)

### JCX-TS960, TV, videobandspelare och ljudutrustning (fig.17)

### JCX-TS960, TV, videobandspelare, digitalbox (STB) och ljudutrustning (fig.18)

## VANLIGA ANVÄNDNINGSMÖJLIGHETER

Du kan välja mellan att använda huvudenhetens eller fjärrkontrollens funktioner. För enkelhetens skull förklarar den här bruksanvisningen hur du använder fjärrkontrollens funktioner.

### Sätta på och av strömmen.

- Slå på strömbrytaren på baksidan av surround-högtalaren.
- Tryck på **ON/OFF**.  
Huvudenheten och surround-högtalaren sätts på och displayen lyser upp. Fronthögtalaren sätts på automatiskt.
  - “HELLO” visas i displayen.
  - Den källa som var vald när strömmen stängdes av väljs.

- Tryck på **ON/OFF** igen när du vill stänga av strömmen till huvudenheten och fronthögtalaren. “GOOD-BYE” visas i displayen.
- Slå av strömbrytaren på baksidan av surround-högtalaren.

### Starta avspelning med en enda knapptryckning.

Även om strömmen är avstängd kan du starta avspelning eller radiolyssning genom att trycka på en enda knapp. Strömmen sätts då på automatiskt.

#### Avspelning (när det sitter en skiva i enheten)

Tryck på **▶** (Spela) så startar avspelningen.

#### Radiolyssning

Tryck på **TUNER** så startar radiolyssningen.

- Radiolyssningen startar på den radiostation som var vald då strömmen stängdes av.

#### Mata ut skivan med en enda knapptryckning

Om du trycker på **▲** öppnas skivfacket.

### Välja källa

Välj källa genom att trycka på knappen **FUNCTION**. Varje gång du trycker på knappen ändras displayen enligt nedan.

DVD/CD → TV → VIDEO 1 → V1 OPT → VIDEO 2 → V2 COAX → FM TUNER → AM TUNER → DVD/CD ...

Obs:

- När du trycker på **▶** (Spela) eller **TUNER** ändras valet av källa automatiskt.
- När källvalet ändras avslutas skivavspelningen automatiskt.

### Ställa in volymen

Du kan ställa in volymen med hjälp av knappen **VOL “+”** or **“-”**.

Volymnivån (VOL 0 till VOL MAX) visas i displayen när du trycker på knappen **VOL**.

- Om du vill justera volymen på huvudenheten vrider du på **VOLUME**.

### Om du vill sänka volymen tillfälligt

trycker du på **MUTE**. “MUTE” blinkar i displayen. Om du vill återställa tidigare volyminställning trycker du på knappen igen.

### Välja önskad ljudkvalitet

- Välj ett ljudläge genom att trycka på **SOUND**.  
BASS → TREBLE → FLAT → Återgå till den ursprungliga visningen → BASS ...

- Tryck på **◀/▶** eller **ENTER**.

Läge	Knapp	Nivå
BASS	◀/▶	-5 to +5
TREBLE	◀/▶	-5 to +5
FLAT	ENTER	BASS 0/TREBLE 0

- Om du vill ställa in ljudkvaliteten för “FLAT” (ursprungsvärdet) väljer du “FLAT” och trycker på knappen **ENTER**. “-FLAT-” visas i displayen.

- Ställ in ljudkvaliteten enligt dina önskemål genom att upprepa steg 1 och 2.
- Tryck på **SOUND**. Den ursprungliga displayen visas.

Obs:

Om du vid inställning inte trycker på några knappar under ca 10 sekunder, avslutas inställningen automatiskt.

### Öka baseeffekten

Ställ in bas boost-effekten enligt önskemål genom att trycka på **BASS**.

BOOST 1 → BOOST 2 → OFF → NORMAL → BOOST 1 ...

- Om hörlurarna är anslutna när du trycker på **BASS** ändras inställningen inte. “-BASS-” visas i displayen.

### Välja surround-läge

Genom att välja surround-läge som passar bäst för den skiva som du ska spela, får du ut så mycket som möjligt av surround-effekten.

För mer information om surround-läget, se Om surround-läge på nästa sida.

Välj surround-läge genom att trycka på knappen **SURROUND**.

AUTO → **PL II** MOVIE → **PL II** MUSIC → **PL** DOLBY PL → HALL → STADIUM → STUDIO → THEATER → CLUB → 2.1ch → AUTO ...

Obs:

- Om du vid inställning inte trycker på några knappar under ca 4 sekunder, avslutas inställningen automatiskt.
- Om det går att välja surround-läge fritt eller om läget är begränsat beror på den ljudsignal som ska spelas.

## Om surround-läge

### Läge: AUTO

#### Funktion: DVD/CD, V1 OPT, V2 COAX

Enheten söker automatiskt efter det ljudsignalsformat som finns på skivan och väljer surround-läge därefter.

- Om en DVD-skiva eller extern digital ljudsignal är kodad med Dolby Digital (5.1-kanal), visas "DOLBY DIGITAL" i displayen och avspelningen sker med Dolby Digital 5.1-kanaligt surround-ljud. Det är inte alla DVD-skivor som är kodade med Dolby Digital 5.1-kanaligt surround-ljud.
- Om en DVD-skiva eller extern digital ljudsignal är kodad med DTS, visas "DTS" i displayen och avspelningen sker med DTS surround-ljud. Det är inte alla DVD-skivor som är kodade med DTS surround-ljud.
- Om en DVD-skiva eller extern digital ljudsignal är kodad med Dolby Digital 2-kanal eller mono, visas "DOLBY DIGITAL 2" i displayen och avspelningen sker i Dolby Pro Logic II MOVIE-läge.
- Om en DVD-skiva eller extern digital ljudsignal är kodad med 2-kanalig linjär PCM (stereo), visas "DOLBY DIGITAL 2" i displayen och avspelningen sker i Dolby Pro Logic II MUSIC-läge.
- Video- och super video-CD spelas i Dolby Pro Logic II MOVIE-läge. Musik-CD, MP3-skivor och WMA-skivor spelas i Dolby Pro Logic II MUSIC-läge.

#### Funktion: TV, VIDEO1, VIDEO2

Avspelning sker i Dolby Pro Logic II MOVIE-läge.

#### Funktion: FM TUNER

Avspelning sker i Dolby Pro Logic II MUSIC-läge.

#### Funktion: AM TUNER

Surround-läget är inställt på 2.1-kanaligt ljud och avspelningen sker endast genom vänster och höger fronthögtalare samt subwoofer.

### Läge: DOLBY DIGITAL II MOVIE

Avspelning sker i Dolby Pro Logic II 5.1-kanaligt surround-läge. Även för en skiva vars ljudsignaler är 2-kanaliga och inspelade i ett läge som passar för filmavspelning går det att åstadkomma ett pseudo-5.1-kanaligt surround-ljud (breddning).

### Läge: DOLBY DIGITAL II MUSIC

Avspelning sker i Dolby Pro Logic II 5.1-kanaligt surround-läge. Även för en skiva vars ljudsignaler är stereofoniskt inspelade i ett läge som passar för musikavspelning går det att åstadkomma ett pseudo-5.1-kanaligt surround-ljud (breddning).

### Läge: DOLBY DIGITAL PL DOLBY PL

Avspelning sker i Dolby Pro Logic 5.1-kanaligt surround-läge. Passar för avspelning av en skiva där ljudsignalerna är inspelade i konventionellt Dolby surround-läge.

### Läge: HALL

2-kanaligt inspelade (stereo) ljudsignaler spelas upp med ett pseudo-5.1-kanaligt ljud (breddning), vilket ger ett ljud som liknar det du får i en koncerthall.

### Läge: STADIUM

2-kanaligt inspelade (stereo) ljudsignaler spelas upp med ett pseudo-5.1-kanaligt ljud (breddning), vilket ger ett verklighetstroget ljud som liknar det du får när du sitter på läktaren i en sportstadion.

### Läge: STUDIO

2-kanaligt inspelade (stereo) ljudsignaler spelas upp med ett pseudo-5.1-kanaligt ljud (breddning), vilket ger ett ljud som liknar det du får i en inspelningsstudio.

### Läge: THEATER

2-kanaligt inspelade (stereo) ljudsignaler spelas upp med ett pseudo-5.1-kanaligt ljud (breddning), vilket ger ett ljud som liknar det du får på bio.

### Läge: CLUB

2-kanals ljudsignaler (stereo) spelas upp med oäkta 5.1 kanalers surroundeffekt (breddning), detta ger en ljudeffekt som gör att du känner dig som om du befinner dig på en klubb eller ett diskotek.

### Läge: 2.1ch

Surroundläget är ställt på 2.1 kanaler och uppspelningen sker endast via vänster och höger främre högtalare och subwoofern.

Obs!

I följande fall kan endast AUTO eller 2.1-kanalers läge väljas.

- När en extern digital ljudkälla ansluts, med källsignalen LPCM 96kHz
- När en DVD-skiva eller extern digital ljudkälla vars källsignal inte är Dolby digital 2-kanalers eller vid DTS-uppspelning

### När hörlurar är anslutna

Läge: AUTO, DOLBY DIGITAL II PL II MOVIE, DOLBY DIGITAL II PL II MUSIC, DOLBY DIGITAL PL DOLBY PL, HALL, STADIUM, STUDIO, THEATER, CLUB

Uppspelning sker i 2-kanalsläge (stereo) genom att använda virtuellt läge med en surroundeffekt (breddning). Vid AM TUNER, sker dock uppspelningen i normalt 2-kanalsläge (stereo). "VIRTUAL" visas i FL-displayen.

### Läge: 2ch

Uppspelningen sker i normalt 2-kanalsläge (stereo).

## Justering av Dolby Pro Logic II MUSIC:s surroundeffekt

### Om Dolby Pro Logic II MUSIC-läge

#### PANO (Panoramaläge):

Det går att bredda den främre ljudbilden åt höger och vänster så att surroundhögtalarna ger en omringande surroundeffekt.

#### C.WIDTH (centerbreddning):

Om centerljudbilden känns för påträngande kan den justeras så att det skapas ett ljudfält som passar för uppspelning av musik genom att fördela ljudet från centerkanalen till främre vänster och höger kanal. Det går att fördela ljudsignalen från centerhögtalaren till de främre kanalerna i åtta nivåer, från 0 (endast centerhögtalaren) till 7 (centerkanalens ljud hörs endast från de främre högtalarna).

#### DIMEN (Dimension):

Man kan justera den främre och bakre volymbalansen i ett område mellan -3 till +3. Om man vill flytta ljudbilden framåt ändrar man volymbalansen till "+"-sidan. Om man vill flytta ljudbilden bakåt ändrar man volymbalansen till "-"-sidan. Om surroundeffekten är för kraftig, justera volymbalansen framåt. Om surroundeffekten är för svag, justera volymbalansen bakåt.

1. Välj "DOLBY DIGITAL II MUSIC" läget genom att trycka på SURROUND. "DOLBY DIGITAL II" och "MUSIC" visas i FL-displayen.
2. Välj en parameter genom att trycka på ▲ / ▼.  
PANO ↔ C.WIDTH ↔ DIMEN ↔ PANO ...
3. Tryck på ◀ / ▶.  
Ställ in önskad parameter genom att trycka på ◀ / ▶.

Läge: Nivå

PANO: "ON" eller "OFF"

C.WIDTH: 0 till 7

DIMEN: -3 till +3

4. Ställ in parametrar genom att upprepa steg 2 och 3.

## Ställa in nattläge

När volymen är ställd på låg nivå, t ex på natten, kan nattläget ställas på "ON" för att göra det lättare att höra ljudet på låg nivå. Om du inte vill att ljudnivån ska ändras plötsligt vid explosioner mm, ställ detta läge på "ON" så reduceras extrema ljudförändringar.

Tryck på NIGHT.

FL-displayens intensitet minskar. "NIGHT ON" visas i FL-displayen och "NIGHT" indikatorns bokstäver lyser rött.

För att växla nattläget till "OFF" trycker du en gång till på NIGHT.

## Om in-/utgångskanalernas indikatorer (L, C, R, SW, LS, RS)

Dessa indikatorer växlar mellan in-/utgång beroende på val av funktion och ljudformat.

**Funktion: DVD/CD, V1 OPT, V2 COAX**

Ljudformat: Displayläge

PCM: Visar utgående högtalarkanal (Utgångsdisplay)

Dolby Digital: Visar ursprungskanalen (Ingångsdisplay)

DTS: Visar ursprungskanalen (Ingångsdisplay)

MP3/WMA: Visar utgående högtalarkanal (Utgångsdisplay)

**Funktion: TV, VIDEO1, VIDEO2, FM TUNER, AM TUNER**

Ljudformat: Displayläge

Analog: Visar utgående högtalarkanal (Utgångsdisplay)

Obs!

- När hörlurar är anslutna i läget utgångsdisplay är endast "L" och "R" tända.
- Man kan inte växla manuellt mellan ut- och ingångsdisplay.
- När "SW" visas i ingångsdisplayen, är LFE-kanalen (Low Frequency Effect) inkluderad i ljudkällan.

## Justera FL-displayens ljusstyrka

Tryck på **■** på huvudenheten samtidigt som du trycker på ON SCREEN på fjärrkontrollen.

NORMAL (Normal)  $\longleftrightarrow$  DARK (Mörk)

## Låsning av skivsläden

Man kan låsa skivsläden för att förhindra att barn använder den på fel sätt.

När skivsläden är utmatad trycker man på **▲** och håller **▲** intryckt tills "LOCKED" tänds i FL-displayen.

Detta leder till att det inte går att öppna skivsläden med **▲** knappen.

- För att låsa upp skivsläden, tryck på **▲** och håll den intryckt på huvudenheten tills att "UNLOCKED" visas i FL-displayen.
- När **▲** trycks in när skivsläden är låst visas "DISC TRAY LOCKED" på TV-skärmen och "LOCKED" visas i FL-displayen.

## Justera volymbalansen på center, främre och bakre surroundhögtalare

Denna enhet är fabriksinställd på standardnivå. För att kunna njuta av ett effektivt surroundljud bör volymbalansen för varje högtalare justeras i förhållande till dess placering och rummets storlek.

Förberedelser:

- Starta TV:n och välj den video-in-kanal som enheten är ansluten till.
  - Om en skiva spelas, tryck på **■** två gånger för att stoppa uppspelningen helt.
  - Koppla ifrån hörlurarna om dessa är anslutna.
1. Välj "DVD/CD" genom att trycka på FUNCTION.
  2. Tryck på TEST. Skärmbilden "TEST TONE" visas på TV:n.

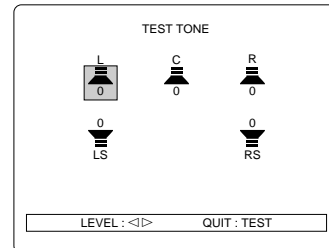

"L" blinkar och "FNLT 0" visas i FL-displayen.

Testsignalen hörs från högtalarna i följande ordning och displayen ändras med ungefär 2 sekunders intervall.

TV-skärmen (FL-displayen): Högtalare

L ([L] FNLT 0): Vänster högtalare, fram

C ([C] CENT 0): Centerhögtalaren

R ([R] FNTR 0): Höger högtalare, fram

RS ([RS] SURR 0): Surroundhögtalare, höger

LS ([LS] SURL 0): Surroundhögtalare, vänster

3. Justera nivån för den totala testsignalen genom att trycka på VOL "+" eller "-".
4. Tryck på **◀** / **▶** när testsignalen hörs i den högtalare du vill justera nivån på.  
Justera ljudvolymen från avlyssningsplatsen, så att testsignalens volym hörs lika högt från alla högtalarna.  
Nivån visas på TV:n och i FL-displayen.  
Justerbart område:  
L, R : -10 till 0  
C, RS, LS : -10 till +10  
Upprepa detta steg vid behov.

5. Tryck på TEST knappen. Skärmbilden "TEST TONE" visas.

Obs!

Efter att man har hört testsignalen fem gånger från varje högtalare avslutas högtalarinställningen automatiskt.

## Justering av subwoofernivå

- Koppla ifrån hörlurarna om dessa är anslutna.
1. Tryck på TRIM. "FNLT 0" visas på FL-displayen.
  2. Välj "SUBW 0" genom att trycka på ENTER.
  3. Tryck på **◀** / **▶** för att justera till önskad nivå.  
Justerbart område:  
SUBW : -10 till +10
  4. Tryck på TRIM. Den visade högtalaren och nivån försvinner.

Obs!

- När du justerar subwoofernivån hörs inte testsignalen. Det rekommenderas att justera subwoofernivån under uppspelning av musik mm.
- Om inte någon knapp tryckts ner på 15 sekunder under inställningen avslutas högtalarinställningen automatiskt.

## UPPSPELNING AV SKIVA [DVD] [VCD] [CD]

### Viktigt!

- Vissa DVD- eller VCD-skivor har funktioner som inte beskrivs i denna bruksanvisning. Du kan behöva ytterligare instruktioner. I så fall, följ instruktionerna som visas på TV-skärmen, omslaget eller skivans fodral.
- Skivinformationen prioriteras vid olika inställningar.
- "⊙" kan visas på TV-skärmen vid användning. Denna symbol innebär att önskad funktion inte finns tillgänglig på skivan.
- I denna bruksanvisning är språket som visas på skärmen på engelska. Om du ändrat språk, följ instruktionerna på det språk som valts, på skärmdisplayen.
- Skärmbilder som visas som exempel i denna bruksanvisning kan skilja sig åt från den faktiska skärmbilden.
- Vid förbättringar kan skärmmenyer ändras utan föregående meddelande.

### Förberedelser

- Vid uppspelning av DVD- eller VCD-skiva, starta enheten och TV:n och välj den video-in-kanal som enheten är ansluten till.
- Välj önskat språk för skärmmenyerna. Följande språk finns att välja mellan:
  - Engelska (förinställt), Spanska, Franska, Tyska, Italienska, Portugisiska, Japanska, Kinesiska(Se "Ändra språkinställning" på sidan 19).
- Välj en video-ut-signal för den TV som enheten är ansluten till och välj bildstorlek för uppspelningsläget (se sidorna 7 och 20).

### Välja det progressiva läget (endast för NTSC-skivor)

#### Obs!

Om du använder en TV som endast har PAL-färgsystem eller en icke-progressiv avsökning med NTSC kan du hoppa över detta avsnitt.

Kontrollera TV:n och anslutningen.

- TV:n kan hantera NTSC-färgsystem och är inställd på progressivt läge.
- Enhetens COMPONENT VIDEO OUT-uttag är anslutna till COMPONENT VIDEO INPUT-uttagen på TV:n.

Välj inställningen "Ändra visningsinställningarna" enligt följande. (Se sidan 20)

1. Välj "VIDEO OUT SELECT: COMPONENT".
2. Välj "NTSC DISC: NTSC PROGRESSIVE".
3. Välj "PROGRESSIVE MODE" efter önskemål.

## Uppspelning av skiva

1. Tryck på **▲**. Skivslåden matas ut. "OPEN" visas i FL-displayen. "OPEN" och "SANYO" visas på TV-skärmen.
2. Lägg i skivan i skivslåden. Placera skivan på rätt sätt i skivslåden, med etiketten uppåt. (Fig. 19).
3. Tryck på **▶** (spela). Skivslåden stängs automatiskt. "CLOSE", "READING" och "**▶**" visas på TV-skärmen och uppspelningen börjar.  
Exempel: DVD

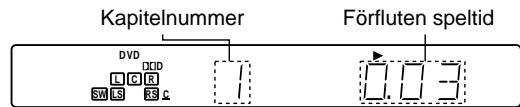

- Om skivan läggs i med etiketten neråt eller om den är mycket repig visas "NO PLAY" på TV-skärmen. I sådant fall ska du lägga i skivan korrekt eller byta skiva.

### Om en skivmeny visas

Det kan hända att en meny visas vid uppspelning av en DVD-skiva. Välj, i sådant fall, önskat ämne med hjälp av **▲▼/◀▶** och tryck därefter på ENTER.

Det kan även hända att en meny visas när man spelar upp en VCD-skiva.

#### Obs!

- Rör inte vid skivslåden när den är i rörelse.
- Lägg aldrig något annat än en skiva i skivslåden. Främmande föremål kan skada enheten.
- Endast en skiva får placeras i skivslåden åt gången.
- Använd alltid **▲** för att mata in eller ut skivan. Tryck inte med handen på skivslåden.

## Stoppa avspelning

Tryck på **■**.

### För att återuppta uppspelningen från den punkt du stoppade den (Återupptagningsfunktion)

När du trycker på **■** under uppspelning visas "RESUME **■**".

När du trycker på **▶** (spela) återupptas uppspelningen från den punkt där du stoppade.

### Stoppa uppspelningen helt

Tryck på **■** två gånger. Uppspelningen stoppas helt. När du trycker på **▶** (spela) igen startar uppspelningen från skivans börja.

## Mata ut skivan

Tryck på **▲**. Ta ut skivan efter att skivslåden matats ut helt.

Tryck på **▲** för att mata in i skivslåden.

## Hoppa till ett avsnitt du spela (Fig. 20)

### Hoppa framåt

Tryck på **▶▶** under uppspelning.

Uppspelningen startar från början av nästa kapitel eller spår.

### Hoppa bakåt

Tryck på **◀◀** under uppspelning.





Uppspelningen startar från början av det kapitel eller spår som spelades upp. Trycker du en gång till på knappen kommer uppspelningen att starta från början av föregående kapitel eller spår.







## OLIKA UPPSPELNINGSFUNKTIONER

“” kan visas på TV-skärmen när enheten är igång. Denna symbol betyder att funktionen inte är tillgänglig på skivan just nu.

### Välja på DVD-menyn [DVD]

1. Tryck på MENU. DVD-menyn visas.
2. Välj önskad meny genom att trycka på ///.
3. Tryck på ENTER. Vald meny aktiveras eller nästa meny visas. Gör önskade inställningar genom att upprepa steg 2 och 3.

### Välja på topp-menyn [DVD]

1. Tryck på TOP MENU. Topp-menyn visas.
2. Välj önskad titel genom att trycka på ///.
3. Tryck på ENTER. Uppspelning av vald titeln startar.

Obs!

Valet av meny kan skilja sig mellan olika skivor och är inte möjlig på vissa skivor.

### Välja på meny på en VCD [VCD]

När en VCD (Video CD eller Super video CD) med uppspelningskontroll (PBC) spelas upp så visas menyn automatiskt. Använd knapparna så som menyn beskriver.

Förfarande beror på skivan som används. Läs VCD-skivans manual.



1. Spela upp en skiva med uppspelningskontroll. Menyn visas.
2. Välj önskad meny med sifferknapparna.
3. Tryck på ENTER. Uppspelning av vald titeln startar. Om en ny meny visas, använd knapparna så som beskrivs i menyskärmen.



För att återgå till menyskärmen, tryck på RETURN under uppspelning.

### Spela upp skivan utan att använda menyskärmen [VCD]

Obs!

Tryck på  knappen två gånger om “PBC” visas i FL-displayen. “PBC” försvinner.

1. Skriv in önskat spårnummer med sifferknapparna i fullt stoppläge. Man kan även göra valen genom snabbt upprepad tryckning på  eller .
2. Tryck på ENTER eller  (spela). Uppspelning av valt spår startar.

För att återvända till menyskärmen (PBC-uppspelning), stoppa uppspelningen helt genom att trycka två gånger på  och därefter trycka på  (spela).

### Titelsökning [DVD]

1. Tryck en gång på SEARCH MODE.  
Exempel:

TITLE SEARCH \_\_

2. Skriv in önskat titelnummer med sifferknapparna.  
Exempel: För att välja titel 12 tryck på “1” följt av “2”.
3. Tryck på ENTER eller  (spela). Uppspelningen startar från vald titel.

### Kapitelsökning [DVD]

1. Tryck två gånger på SEARCH MODE under uppspelning.  
Exempel:

CHAPTER SEARCH \_\_\_

2. Skriv in önskat kapitelnummer med sifferknapparna.
3. Tryck på ENTER eller  (spela). Uppspelningen startar från valt kapitel.

Obs!

- Tryck på CLEAR för att det inmatade numret som visas på skärmen om du vill göra en ändring under inställningsprocessen.
- För att radera en inställning, tryck på SEARCH MODE 1 till 3 gånger för att rensa displayen.

### Tidssökning [DVD] [VCD] [CD]

Obs!

För VCD: Tryck på  knappen två gånger om “PBC” visas i FL-displayen.

1. Tryck tre gånger på SEARCH MODE för en DVD-skiva eller tryck på SEARCH MODE en gång för VCD eller CD under uppspelning.  
Exempel:



TIME SEARCH \_:\_\_:\_\_

2. Skriv in önskad tid med sifferknapparna.  
Exempel: 1 timme 4 minuter 8 sekunder  
Tryck på “1” → “0” → “4” → “0” → “8”.  
Exempel: 35 minuter 46 sekunder  
Tryck på “3” → “5” → “4” → “6”.
3. Tryck på ENTER eller  (spela). Uppspelningen startar från angiven tid.



### Spårsökning [VCD] [CD]

1. Skriv in önskat spårnummer med sifferknapparna.  
Exempel: För att välja spår nr 15 tryck på “1” följt av “5”.
2. Tryck på ENTER eller  (spela). Uppspelningen startar från valt spår.

### Stillbild [DVD] [VCD]/paus [CD]

Tryck på  under uppspelning. “” visas på TV-skärmen och i FL-displayen. För att återgå till normal uppspelning tryck på  (spela).

### Bild för bild, avancerad uppspelning [DVD] [VCD]

Tryck på  under stillbildsvisning. För varje gång knappen trycks ner visas “” på TV-skärmen och filmen flyttas fram en bildruta åt gången.

För att återgå till normal uppspelning tryck på  (spela).

## Snabbuppspelning [DVD] [VCD] [CD]

Tryck på ►► eller ◀◀ under uppspelning eller stillbildsvisning.

### Snabbspolning framåt: ►►

[DVD] [VCD]

FF1 ►► → FF2 ►► → FF3 ►► → FF1 ►► ...

[CD]

FF1 ►► → FF2 ►► → FF1 ►► ...

### Snabbspolning bakåt: ◀◀

[DVD] [VCD]

FR1 ◀◀ → FR2 ◀◀ → FR3 ◀◀ → FR1 ◀◀ ...

[CD]

FR1 ◀◀ → FR2 ◀◀ → FR1 ◀◀ ...

För att återgå till normal uppspelning tryck på ► (spela).

## Slow-motion uppspelning [DVD] [VCD]

Tryck på I► eller ◀I under uppspelning eller stillbildsvisning.

### Slow-motion framåt: I► [DVD] [VCD]

SF1 I► → SF2 I► → SF3 I► → SF1 I► ...

### Slow-motion bakåt: ◀I [DVD]

SR1 ◀I → SR2 ◀I → SR3 ◀I → SR1 ◀I ...

För att återgå till normal uppspelning tryck på ► (spela).

Obs!

- Det hörs inget ljud vid stillbildsvisning (paus), bild för bild och slow-motion uppspelning.
- Om det är en DVD eller VCD hörs inte heller något ljud vid snabbuppspelning.

## Upprepad uppspelning [DVD] [VCD] [CD]

Man kan upprepa hela skivan, titeln, kapitlet eller spåret.

Obs!

För VCD: Tryck på ■ två gånger om "PBC" visas i FL-displayen för att stänga av indikeringen.

Välj läget upprepad uppspelning genom att trycka på REPEAT under uppspelning.

För varje tryckning på knappen ändras läget enligt nedan.

[DVD]

TV-skärmen (FL-displayen): Igång

◀ CHAPTER (REPEAT 1): Upprepa kapitlet som spelas

◀ TITLE (REPEAT ALL): Upprepa titeln som spelas

OFF (Ingen): Normal uppspelning

[VCD] [CD]

TV-skärmen (FL-displayen): Igång

◀ TRACK (REPEAT 1): Upprepa spåret som spelas upp

◀ DISC (REPEAT ALL): Upprepa hela skivan

OFF (Ingen): Normal uppspelning

För att återgå till normal uppspelning välj "OFF" genom att trycka på REPEAT.

## Anvisat område för upprepad uppspelning [DVD] [VCD] [CD] (Fig. 21)

1. Tryck på A-B REP när avsnittet du vill upprepa visas på skärmen (punkt A). "◀ A -" visas på TV-skärmen.
2. Tryck på A-B REP när avsnittet du vill upprepa slutar (Punkt B). "◀ A - B" visas på TV-skärmen.  
Det valda avsnittet (mellan punkt A och B) spelas nu upprepade gånger.

För att återgå till normal uppspelning, välj "OFF" genom att trycka på A-B REP.

## Slumpvis uppspelning [VCD] [CD]

Obs!

För VCD: Tryck på ■ två gånger om "PBC" visas i FL-displayen för att stänga av indikeringen.

Tryck på RANDOM/RDS.

"RANDOM PLAY" visas på TV-skärmen, "RDM" visas i FL-displayen och spåren spelas upp slumpvis.

Om du vill avbryta slumpvis uppspelning trycker du på RANDOM/RDS igen.

Slumpvis uppspelning avbryts och normal uppspelning fortsätter.

Obs!

- När du trycker på CLEAR under slumpvis uppspelning visas "OFF" på TV-skärmen och slumpvis uppspelning avbryts och normal uppspelning fortsätter.

## Slumpvis upprepad uppspelning [VCD] [CD]

Tryck på REPEAT under slumpvis uppspelning för att välja upprepad uppspelning.

TV-skärmen (FL-displayen): Igång

◀ TRACK (REPEAT 1): Upprepa spåret som spelas upp

◀ RANDOM (REPEAT ALL): Upprepa alla spår, slumpvis

OFF (Ingen): Normal uppspelning

## Programmerad uppspelning [VCD] [CD]

Man kan välja enskilda spår och spela dem i önskad ordning. Upp till 32 spår kan programmeras.

Obs!

För VCD: Tryck på ■ två gånger om "PBC" visas i FL-displayen för att stänga av indikeringen.

1. Tryck på PROG i stoppläge.  
"PROGRAM" visas på TV-skärmen.  
"PGM" blinkar i FL-displayen.
2. Välj önskat spår med sifferknapparna.  
Exempel: För att välja spår nr 21, tryck på "2" följt av "1".  
För att välja spår nr 3 tryck på "3".

PROGRAM			
All Clear	Clear	No. 1	Track 3
No. : Tr.	No. : Tr.	No. : Tr.	No. : Tr.
1 : --	9 : --	17 : --	25 : --
2 : --	10 : --	18 : --	26 : --
3 : --	11 : --	19 : --	27 : --
4 : --	12 : --	20 : --	28 : --
5 : --	13 : --	21 : --	29 : --
6 : --	14 : --	22 : --	30 : --
7 : --	15 : --	23 : --	31 : --
8 : --	16 : --	24 : --	32 : --

- Om du vill göra en ändring under programmeringen väljer du spårnumret igen genom att trycka på sifferknapparna.
  - Man kan även välja spårnummer med knapparna ▲/▼.
3. Tryck på ENTER.  
Nästa programnummer väljs.
  4. Upprepa steg 2 och 3 för att välja spår i önskad ordning.  
För att avbryta programmeringen tryck på PROG.
  5. Tryck på ► (spela) när skärmbilden "PROGRAM" visas.  
"PGM" fortsätter att vara tänd i FL-displayen och de valda spåren spelas i den ordning de programmerats.

Obs!

- Eftersom programmeringen ligger kvar i minnet tills skivslåden matas ut/in är det möjligt att avbryta uppspelningen för att fortsätta senare.

## Välja normal eller programmerad uppspelning [VCD] [CD]

### Normal uppspelning

Tryck på ► (spela).

### Programmerad uppspelning

Tryck på PROG knappen för att visa skärmbilden "PROGRAM" och tryck därefter på ► (spela).

## Ändra program [VCD] [CD]

1. Tryck på PROG i stoppläge.  
"PROGRAM" visas på TV-skärmen.
2. Välj "PROGRAM No." genom att trycka på ◀/▶.
3. Välj det programnummer du vill ändra genom att trycka på ▲/▼.
4. Välj "Track" genom att trycka på ◀/▶.
5. Välj önskat spår med sifferknapparna.
6. Tryck på ENTER.

## Radera program [VCD] [CD]

### Radera alla program

1. Tryck på PROG i stoppläge.  
"PROGRAM" visas på TV-skärmen.
2. Välj "All Clear" genom att trycka på ◀/▶.
3. Tryck på ENTER.  
Alla program raderas.
4. Tryck på PROG.  
Skärmbilden "PROGRAM" försvinner.

### För att radera ett program åt gången

1. Tryck på PROG i stoppläge.  
"PROGRAM" visas på TV-skärmen.
2. Välj "PROGRAM No." genom att trycka på ◀/▶.
3. Välj de programnummer du vill radera genom att trycka på ▲/▼.
4. Välj "Clear" genom att trycka på ◀/▶.
5. Tryck på ENTER.  
Valt program har raderats och nästa program markeras.
6. Upprepa steg 2 till 5.
7. Tryck på PROG.  
Skärmbilden "PROGRAM" försvinner.

## Slumpvis upprepad uppspelning av program [VCD] [CD]

Tryck på REPEAT under programmerad uppspelning för att välja upprepad uppspelning.

TV-skärmen (FL-displayen): Igång

↺ TRACK (REPEAT 1): Upprepa programmet som spelas upp

↺ PROGRAM (REPEAT ALL): Upprepa samtliga programmerade spår

OFF (Ingen): Normal uppspelning

Obs!

- När du trycker på CLEAR under programmerad uppspelning visas "OFF" på TV-skärmen och programmerad uppspelning avbryts och normal uppspelning fortsätter. Programmet har inte raderats.
- När skivslåden matas ut/in raderas programmet.
- Om CLEAR trycks ner under upprepad programmerad uppspelning avbryts upprepad uppspelning.

## Kontrollera skivinformation [DVD] [VCD] [CD]

1. Tryck på ON SCREEN under uppspelning.

Exempel: DVD

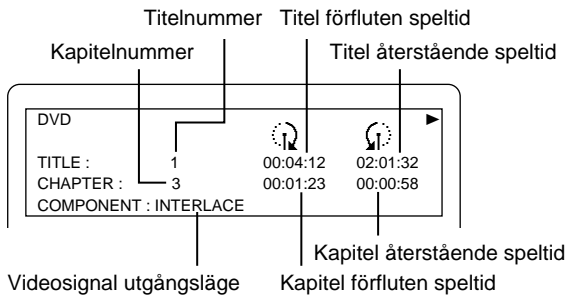

Exempel: VCD (vid PBC uppspelning)

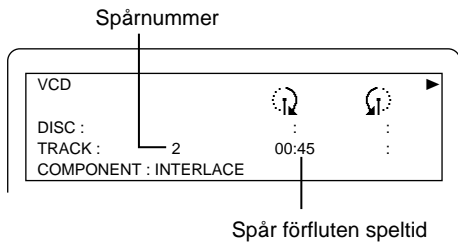

Exempel: VCD (vid uppspelning utan PBC funktion)

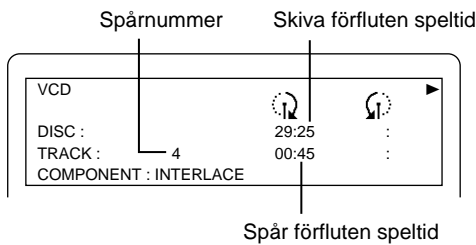

Exempel: CD

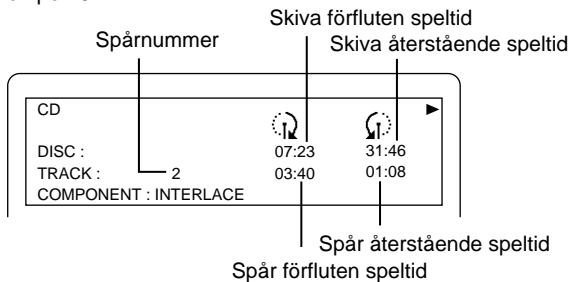

2. Tryck en gång till på ON SCREEN vid uppspelning av DVD.

Exempel: DVD

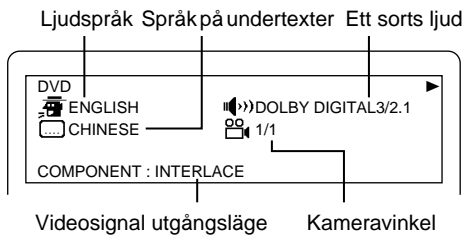

Tryck en gång till på ON SCREEN om du vill rensa displayen på skärmen.

## Återuppta uppspelningen från den punkt där du senast stoppade [DVD]

Genom att spara den punkt där du stoppade senast kan man återuppta uppspelningen från denna punkt även efter att enheten varit avstängd eller om skivslåden har matats ut/in. (Uppspelning från senaste minnet)

- Tryck på LAST MEMORY under uppspelning. "LAST MEMO ■" visas på TV-skärmen och uppspelningen stoppar. "L.M.-STOP" visas i FL-displayen.
- Tryck på ▲ för att ta ut skivan eller tryck på ⏻/ON för att stänga av strömmen.
- Placera skivan som du senast lagrat stopp punkt för i skivslåden eller tryck på ⏻/ON för att starta enheten. "LAST MEMORY PLAY?" visas på skärmen.
  - Det kan hända att du måste trycka på ► (spela) på vissa skivor.

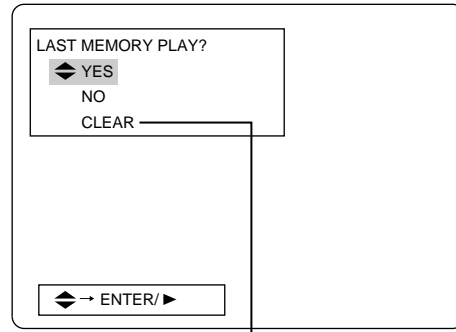

Minnet frigörs.

- Tryck på ENTER eller ► (spela). Om du väljer "YES" påbörjas uppspelningen där du senast stoppade. Stoppunktdata rensas efter senaste minnesuppspelningen.

Obs!

- Minnesuppspelning är möjligt för upp till fem skivor.
- Minnesuppspelning stöds inte av alla skivor.
- Till skillnad från återupptagningsfunktionen raderas inte stoppinformationen när skivan tas ur enheten. Men om du ställer in minnesuppspelning för mer än fem skivor kommer minnespunkterna att rensas i kronologisk ordning.
- Minnesfunktionen kan endast användas för en position för varje skiva.

## Välja önskad kameravinkel [DVD] (Fig. 22)

Om du har en DVD-skiva (multivinkel) som innehåller scener som filmats samtidigt från olika vinklar kan man välja önskad kameravinkel.

Tryck på ANGLE under uppspelning.

Varje gång man trycker på knappen ändras kameravinkeln.

Exempel:

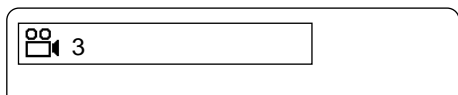

## Vinkelreplay [DVD]

Tryck på A.REPLAY under multivinkelsuppspelning.

Enheten hoppar tillbaka till den scen som spelades upp ca 10 sekunder tidigare och väljer nästa vinkel för uppspelning. Varje gång man trycker på knappen ändras kameravinkeln.

## Välja bild läge [DVD] [VCD] [CD]

Välj ett bildläge genom att trycka på PICTURE MODE.

För varje knapptryckning ändras bildläget enligt nedan.

STANDARD → CINEMA 1 → CINEMA 2 → STANDARD ...

STANDARD: Standardbildläge

CINEMA 1: Bildkontrasten förstärks, färgerna dämpas som helhet. Man får en klar och tydlig bild.

CINEMA 2: Bildkonturena blir mjukare, färgerna blir klarare som helhet. Välj detta läge om det är mycket störningar.

## Välja språk för undertexter [DVD]

Vissa DVD skivor har flera språk inspelade för undertexter och man kan välja vilket språk som ska visas på TV-skärmen vid uppspelning. Om undertexterna har spelats in på flera språk kan man välja vilket man vill visa. Man kan även välja om undertexter ska visas eller inte.

1. Tryck på SUBTITLE vid uppspelning eller vid stillbildsvisning.

Aktuell inställning för undertexter visas.

Exempel:

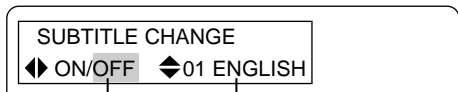

Aktuellt valt språk för undertexter  
Aktuellt vald visning av undertexter

2. För att välja om undertexter ska vara av eller på, väljer du "ON" eller "OFF" med ◀ / ▶.

ON: Visar undertexter

OFF: Visar inte undertexter

För att ändra valet av språk på undertexterna, tryck på ▲ / ▼ för att välja önskat språk.

För att rensa inställningsskärmen tryck på SUBTITLE igen.

Obs!

- När enheten stängs av eller skivsläden matas ut/in återgår inställningen för undertexter till ursprunginställningen.

## Välja språk för ljudet på DVD [DVD] (Fig. 23)

På vissa DVD-skivor finns olika språk inspelade (Multiple audio). Om du spelar en sådan skiva kan du välja vilket språk du vill höra.

Tryck på AUDIO under uppspelning eller stillbildsvisning.

För varje knapptryckning ändras valet av språk.

Exempel:

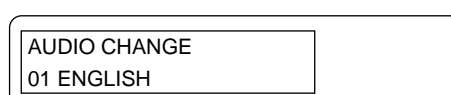

- Om du valt en ljudinspelning med DTS-läge, så visas "dts" i FL-displayen.

Obs!

- Det går inte att ändra ljudspråk på skivor som inte har flera ljudspråk inspelade.
- På vissa skivor går det inte att ändra ljudspråk trots att det finns flera ljudspråk inspelade på skivan.
- När enheten stängs av eller skivan plockas ut återgår inställningen för ljudspråk till ursprunginställningen.

## Välja ljudspråk på VCD eller CD [VCD] [CD]

På vissa video CD, supervideo CD eller musik CD kan man eventuellt t ex stänga av sångrösten och endast höra musiken för att sjunga karaoke. Detta gör man genom att ändra vald ljudkanal.

Tryck på AUDIO vid uppspelning eller stillbildsvisning (paus).

Varje gång knappen man trycker på knappen ändras ljudvalet enligt nedan.

Exempel: Video-CD eller musik-CD

TV-skärm (FL-display): Igång

STEREO (Ingen): Både höger och vänster kanal

LEFT MONO (L): Endast vänster kanal

RIGHT MONO (R): Endast höger kanal

Exempel: Super video CD (när det finns två ljudkanaler)

TV-skärm (FL-display): Igång

1 STEREO, 2 STEREO (Ingen): Både höger och vänster kanal

1 LEFT MONO, 2 LEFT MONO (L): Endast vänster kanal

1 RIGHT MONO, 2 RIGHT MONO (R): Endast höger kanal

- Antalet ljudkanaler som kan väljas beror på hur många ljudkanaler som spelats in på skivan.

Obs!

När enheten stängs av eller skivan tas ur återgår inställningen för ljudval till "STEREO" eller "1 STEREO".

## MP3/WMA CD UPPSPELNING [DATA]

Denna enhet kan spela upp MP3- eller WMA- (Windows Media Audio) musikfiler som spelats in på dataskivor (CD-R, CD-RW, mm.).

### Om uppspelning av MP3-/WMA-filer

- Skivan måste överensstämma med ISO9660 nivå 1.
- Enheten stöder inte Joliet, Romeo eller HFS.
- Om skivan har både CD-spår och MP3-/WMA-filer spelas endast CD-spåren.
- Beroende på filstrukturen kan det ta upp till 60 sekunder för enheten att läsa in MP3-/WMA-filer.
- För att uppnå bästa ljudkvalitet rekommenderas en samplingsfrekvens på 44.1 kHz och en bit hastighet på 128 kbps eller högre.
- Endast filnamn och mappnamn som består av alfanumeriska tecken i halv storlek och “\_” (understruck) kan visas. Upp till 8 tecken får plats i displayen. Tecken som matats in på annat sätt kommer inte att visas korrekt.
- Denna enhet kan känna igen upp till 671 filer (8.3-format) eller 767 kataloger (8 tecken). Filer överstiger denna gräns kan inte spelas upp. Enheten kan visa upp till 8 katalognivåer.
- Vissa MP3-/WMA-CD-skivor spelas inte upp i inspelad ordningsföljd. Det kan hända att vissa låtar eller MP3-/WMA CD-skivor beroende på inspelnings kvalitet.
- Denna enhet stöder MP3's ID taggar ver.1 och kan visa upp till 30 tecken. Endast alfanumeriska tecken i halv storlek kan visas. Vissa tecken visas inte korrekt på grund av den kodomvandlaren.
- Missljud kan förekomma före och efter eller i ett musikstycke. Det kan även hända att det inte spelas upp på grund av kodomvandlaren som användes för att skapa MP3/WMA skivan. Vi kan inte hantera problem med omkodningsprogrammet, omkodningen mm, som är relaterade till PC-problem.
- Vissa MP3-/WMA CD-skivor kan inte spelas upp på grund av inspelningsvillkor.

#### <MP3>

- MP3-filer med filtillägget “.mp3” eller “.MP3” kan spelas upp.
- Samplingsfrekvens och bithastighet för MP3-filer.
  - 44.1 kHz, 48 kHz, 64 kbps ~ 320 kbps (konstant eller variabel bithastighet)
- Enheten stöder endast MPEG Audio Layer 3.

#### <WMA>

- WMA-filer med filtillägget “.wma” eller “.WMA” kan spelas upp.
- Samplingsfrekvens och bithastighet för WMA-filer
  - 32 kHz, 44.1 kHz, 48 kHz, 48 kbps eller högre
  - WMA-filer, version 7, 8 och 9
  - WMA9 professionella filer, WMA9 förlustfria filer eller DRM (copyrightskyddade) filer kan inte spelas upp.
- När du skapar en WMA-skiva, kontrollera att copyrightfunktionen är avstängd.

## Spela upp MP3-/WMA-CD

1. Tryck på ▲. Skivslåden matas ut.
2. Lägg i skivan i skivslåden.
3. Tryck på ▲.

Skivslåden stängs. “MP3” eller “WMA” visas och därefter visas “ROOT” i FL-displayen.

Musikfil-/kataloglistan eller första katalogen visas på TV-skärmen.

Exempel:

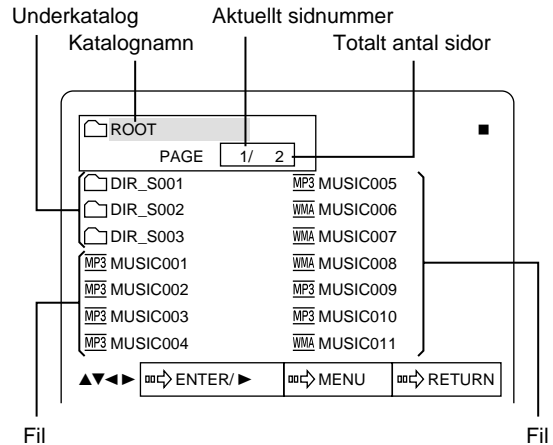

4. Välj önskad fil eller katalog genom att trycka på ▲/▼/◀▶.
  - För varje tryckning på knappen förflyttar markören sig till välj fil eller underkatalog i registret.
  - För att välja en fil i registret eller en underkatalog, välj önskad underkatalog och tryck på ENTER för att se innehållet i underkatalogen.
  - För att komma tillbaka till föregående katalogskärm trycker du på RETURN.
  - För att komma tillbaka till fil-/kataloglistan, tryck på MENU.
5. Tryck på ENTER eller ▶ (spela).

Vald filen eller alla filerna i vald katalogen spelas upp och därefter spelas de följande filerna i den ordning de kommer.

  - “MP3” eller “WMA” visas i FL-displayen.
  - “▶” visas och namnet på den fil som spelas markeras på TV-skärmen.

Exempel:

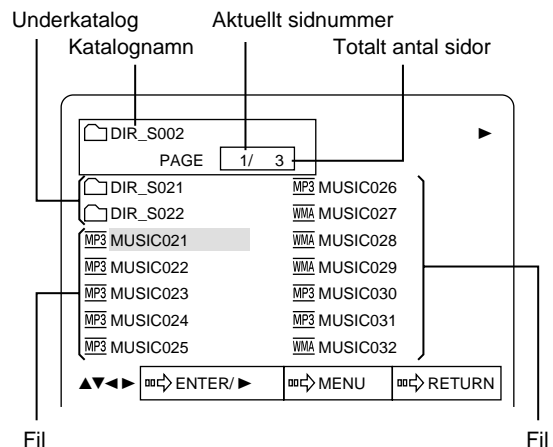

## Stoppa uppspelning

Tryck på ■.

## Paus

Tryck på || under uppspelning.

För att återgå till normal uppspelning tryck på ► (spela) eller ||.

## Hoppa över fil

Tryck på ◀◀ eller ▶▶.

Obs!

- När du har tryckt på ◀◀ under uppspelning av en fil, så börjar uppspelningen från början av filen.
- Snabb uppspelning framåt eller fungerar inte.
- Det går bara att hoppa över ett spår i samma katalog.

## Upprepad uppspelning

Välj läget upprepad uppspelning genom att trycka på REPEAT under uppspelning.

För varje tryckning på knappen ändras upprepat läge enligt nedan.

TV-skärm (FL-display): Igång

↶ FILE (REPEAT 1): Upprepa filen som spelas upp

↶ DIRECTORY (REPEAT ALL): Upprepa alla filer i den katalog som spelas

OFF (Ingen): Normal uppspelning

För att återgå till normal uppspelning välj "OFF" genom att trycka på REPEAT.

Obs!

Om man trycker på CLEAR under upprepad uppspelning återgår enheten till att spela upp i normalt uppspelningsläge.

## Visa filinformation

Om en fil innehåller musikinformation är det möjligt att visa filinformationen (filnamn, tagginformation, mm.).

Tryck på ON SCREEN under uppspelning eller i pausläge.

Filnamnet, förfluten speltid och tagginformation (TITEL/ARTIST/ALBUM) visas på TV-skärmen.

Exempel:

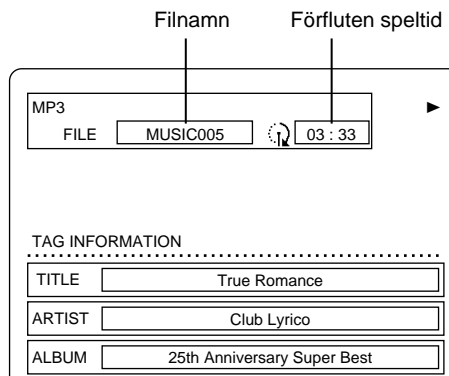

Tryck en gång till på ON SCREEN om du vill rensa displayen på skärmen.

Obs!

Filnamn och tagg information visas bara korrekt om de är skrivna med alfanumeriska tecken i halv storlek. Andra tecken ersätts med "?" (frågetecken) vid visning.

# ÄNDRING AV INITIALINSTÄLLNINGARNA [DVD]

Skivans information prioriteras vid vissa inställningar.

## Förberedelser:

Välj "DVD/CD" genom att trycka på FUNCTION. Om en skiva spelas upp utför du följande steg efter att du stoppa uppspelningen helt genom att trycka två gånger på ■.

## Ändra språkinställning

Välj det språk som ska användas för skärmvisning, ljud, undertexter och DVD-meny.

1. Tryck på SETUP i stoppläge. Skärmbilden "SETUP MENU" visas.

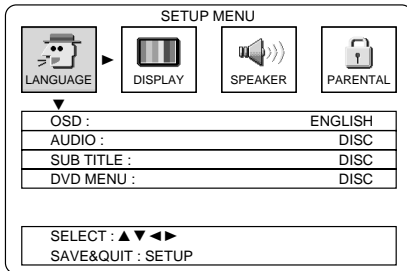

2. Välj "LANGUAGE" genom att trycka på ◀/▶. Undermenyn för språk visas.
3. Välj den punkt du vill ändra genom att trycka på ▲ / ▼.  
Exempel: För att välja "SUB TITLE"

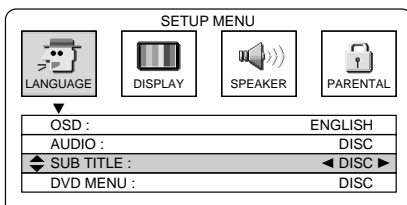

4. Välj önskat språk genom att trycka på ◀/▶.  
Valt språk visas. [Exempel: ENGLISH]

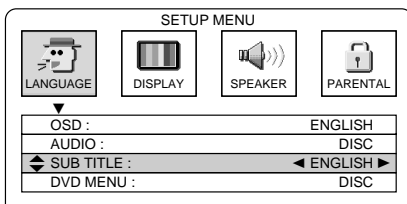

## Menypunkt:

Valbara språk

## OSD:

ENGLISH ↔ ESPAÑOL ↔ FRANÇAIS ↔ DEUTSCH ↔ ITALIANO ↔ PORTUGUES ↔ 日本語 ↔ 中文 ↔ ENGLISH ...

## AUDIO/SUBTITLE/DVD MENU:

DISC ↔ ENGLISH ↔ SPANISH ↔ FRENCH ↔ GERMAN ↔ ITALIAN ↔ PORTUGUESE ↔ JAPANESE ↔ CHINESE ↔ OTHERS ↔ DISC ....

- När du har valt "DISC" används det förinställda språket på skivan. När "OTHERS" har valts väljer man önskat språk genom att mata in motsvarande landskod.

5. Tryck på SETUP. Skärmbilden "SETUP MENU" försvinner.

Obs!

Om det valda språket inte finns med på skivan kommer ett av de befintliga språken att användas.

## Obs!

- I denna bruksanvisning är språket på skärmmenyerna engelska. Om du har ändrat språk, följ anvisningarna på skärmen för valt språk.
- Vid förbättringar kan skärmmenyn ändras utan föregående meddelande.

## Välja andra språk

Om du vill välja ett språk som inte visas i menyn måste du skriva in motsvarande fyrsiffriga landskod .

1. Välj "OTHERS" genom att utföra steg 4 ovan.  
Fältet för landskod visas.
2. Skriv in landskoden för de språk du önskar med hjälp av sifferknapparna.  
När en landskod ska matas in, se LISTA ÖVER SPRÅKKODER (se sidan 23). För att korrigera inmatning, tryck på CLEAR och skriv in koden igen.
3. Tryck på ENTER. Det inmatade språket har valts.
4. Tryck på SETUP. Skärmbilden "SETUP MENU" försvinner.



## Ändra visningsinställningarna

1. Tryck på SETUP i stoppläge. Skärmbilden "SETUP MENU" visas.

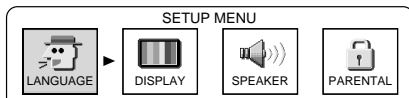

2. Välj "DISPLAY" genom att trycka på ◀/▶. Undermenyn öppnas.

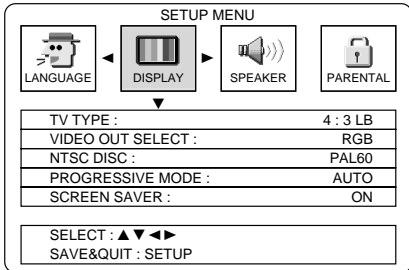

3. Välj den punkt du vill ändra genom att trycka på ▲/▼.  
Exempel: För att välja "TV TYPE"

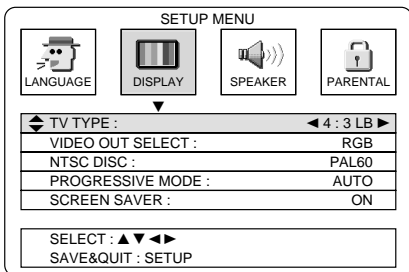

4. Välj önskat läge genom att trycka på ◀/▶.  
Exempel: För att välja "TV TYP: 16:9"

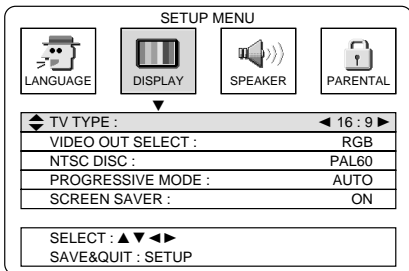

5. Tryck på SETUP.  
Skärmbilden "SETUP MENU" försvinner.

### TV TYPE:

Ställ in den skärmstorlek som stämmer överens med den TV som enheten ska anslutas till.

#### 4:3 LB (Letterbox):

Välj detta om en vanlig TV är ansluten. När en skiva med widescreen spelas kommer det att synas mörka fält i bildens övre och undre del (Fig. 24).

#### 4:3 PS (Panscan):

Välj detta om en vanlig TV är ansluten. Vid uppspelning av en skiva med widescreen kommer bilden att fylla hela TV-skärmen. Höger respektive vänster sida beskärs (Fig. 25).

#### 16:9 :

Välj detta om enheten ansluts till en wide-screen-TV. Uppspelning i "FULL" storlek (Fig. 26). (Man måste även ställa in wide-screen-TV i läget "FULL".)

#### Obs!

- Bildstorleken kan variera beroende på DVD-skivan.
- Om du väljer "16:9" för att bli av med de svarta banden på bilden när en widescreen-skiva spelas kan bilden eventuellt bli något förvrängd.
- På vissa skivor kan de svarta banden finnas kvar även om du valt "4:3 PS".

### VIDEO OUT SELECT (VAL AV VIDEO-UTSIGNAL):

Välj videoutsignal.

RGB: EURO AV CONNECTOR RGB OUT/TV (AUDIO) IN-uttag  
COMPONENT: COMPONENT VIDEO OUT-uttag

### NTSC DISC (NTSC-SKIVA):

Välj önskat format för videoutmatning när du spelar NTSC-skivorna.

VIDEO OUT SELECT: RGB

PAL60 → NTSC INTERLACE (Interlace)

VIDEO OUT SELECT: COMPONENT

PAL60 → NTSC INTERLACE (Interlace) → NTSC PROGRESSIVE (Progressiv)

#### Obs!

- Om din TV inte har NTSC-färgsystemkapacitet, väljer du "PAL60".
- Innan du väljer "NTSC PROGRESSIVE", kontrollera TV-apparaten och anslutningen.
  - TV:n kan hantera NTSC-färgsystem och är inställd på progressivt läge.
  - Enhetens COMPONENT VIDEO OUT-uttag är anslutna till COMPONENT VIDEO INPUT-uttagen på TV:n.
- Ställ in utmatningsläget för progressiv signal så som visas nedan efter att du valt "NTSC PROGRESSIVE".

### PROGRESSIVE MODE (PROGRESSIVLÄGE):

#### AUTO

Vanliga DVD-videoskivor består av en film- eller videokälla. I detta läge identifierar enheten automatiskt film- eller videokällan och sänder signalen beroende av detta. Välj vanligtvis detta läge.

#### VIDEO

Termen videokälla syftar på att TV-program (30 rutor och 60 fält per sekund) t.ex. drama och animeringar konverteras och spelas in på DVD-skiva. Detta läge väljs när den inspelade videosignalen är av typen videokälla.

#### FILM

Med termen filmkälla menar man att biofilm (24 rutor per sekund) konverteras och spelas in på DVD-skiva. Detta läge väljs när den inspelade videokällan är av typen filmkälla.

#### Obs!

Om det förekommer flimmer när du valt "AUTO", välj då istället "VIDEO" eller "FILM" läge.

### SKÄRMSPARARE:

Om samma bild visas på TV-skärmen under lång tid är det risk för att den bränner in i skärmen. För att förhindra detta används en skärmsparare för att visa en bild som rör sig över TV-skärmen om filmen stoppas (pausas) under längre tid än 5 minuter.

Välj "ON" eller "OFF".

## Ändra ljudinställning

Ljudet från högtalarna kan nå avlyssningsplatsen vid olika tidpunkter beroende på högtalarnas placering. Du kan justera denna differens genom att ändra fördröjningen för center- och surroundhögtalarna.

Du kan också justera dynamiken.

1. Tryck på SETUP i stoppläge. Skärmbilden "SETUP MENU" visas.

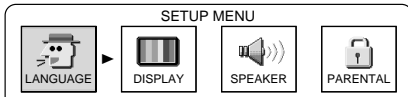

2. Välj "SPEAKER" genom att trycka på ◀/▶. Högtalarnas undermeny visas.

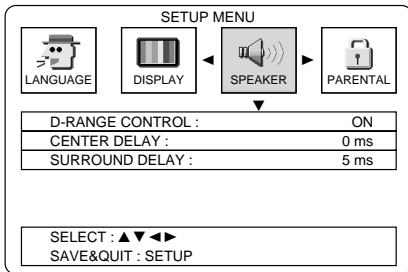

3. Välj "D-RANGE CONTROL" genom att trycka på ▲/▼.

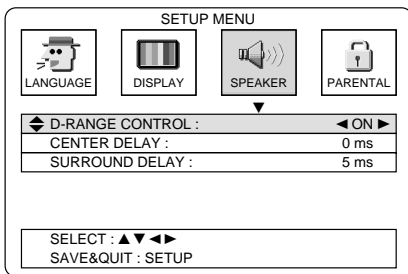

4. Välj "ON" eller "OFF" genom att trycka på ◀/▶.  
ON: Detta komprimerar de dynamiken. På vissa skivor har det ingen effekt.

OFF: Ljud med en dynamisk bredd.

Exempel: För att välja "OFF"

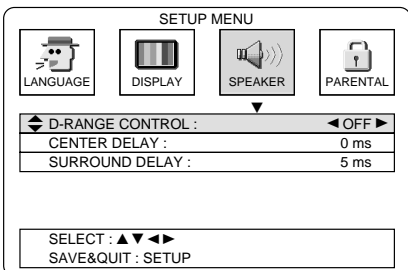

5. Välj "CENTER DELAY" genom att trycka på ▲/▼.

6. Ställ in fördröjningen till lämpligt värde genom att trycka på ◀/▶.

Differens mellan D1 och D2: Fördröjningen

När  $D1 \leq D2$ : 0 ms

När  $D1 > D2$

Ung. 30 cm: 1 ms

Ung. 60 cm: 2 ms

Ung. 90 cm: 3 ms

Ung. 120 cm: 4 ms

Ung. 150 cm: 5 ms

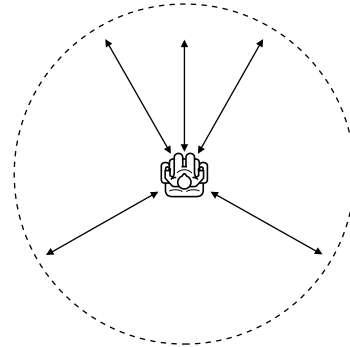

Exempel: Att välja "2 ms"

7. Välj "SURROUND DELAY" genom att trycka på ▲/▼.

8. Ställ in fördröjningen genom att trycka på ◀/▶.

Differens mellan D1 och D3: Fördröjningen

När  $D1 \leq D2$ : 0 ms

När  $D1 > D2$

Ung. 150cm: 5 ms

Ung. 300 cm: 10 ms

Ung. 450 cm: 15 ms

Exempel: Att välja "10 ms"

9. Tryck på SETUP. Skärmbilden "SETUP MENU" försvinner.

## Ändra inställning för föräldralås

1. Tryck på SETUP i stoppläge. Skärmbilden "SETUP MENU" visas.

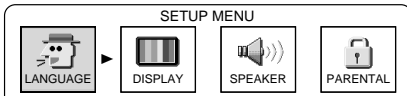

2. Välj "PARENTAL" genom att trycka på ◀/▶. Fältet för att skriva in lösenord för föräldralås visas.

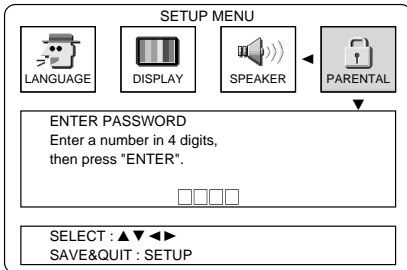

3. Välj fältet för inmatning av lösenord genom att trycka på ▲/▼.

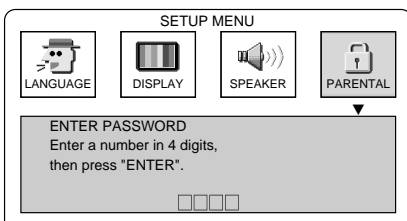

4. Skriv in ett 4-siffrig lösenord med sifferknapparna. " \* \* \* \* " visas istället för de inmatade siffrorna. Om du trycker in fel, tryck på CLEAR och skriv in lösenordet igen.

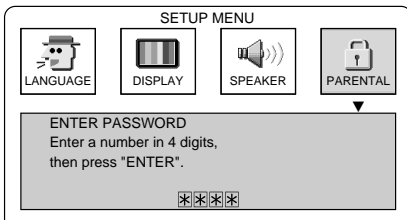

5. Tryck på ENTER.  
**När lösenordet registreras första gången**  
Visas meddelandet "To confirm, enter password again, then press "ENTER"."

### När lösenordet redan finns registrerat

Visas undermenyn i steg 7. Gå vidare till steg 8.

6. Skriv in samma lösenord igen med sifferknapparna.
7. Tryck på ENTER. Undermenyn för föräldralås visas och "PARENTAL LEVEL" väljs.

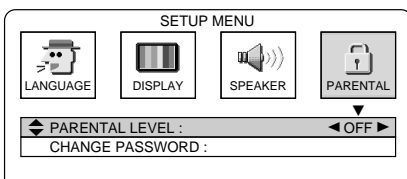

8. Välj önskad nivå genom att trycka på ◀/▶. ("Level: OFF, 1 ~ 8")  
Exempel: För att välja "1"

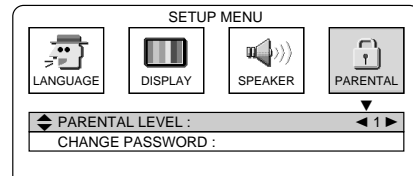

9. Tryck på SETUP. Skärmbilden "SETUP MENU" försvinner.

## Föräldralås

MPAA-riktlinjerna (Motion Picture Association of America) är ett system som ger avancerad försiktighetsinformation till föräldrar om filmens innehåll.

Föräldralåset är synonymt med följande MPAA graderingsystem.

Nivå 7: NC-17 (ingen som är yngre än 17 år tillåts titta)

Nivå 6: R (Begränsad)

Nivå 4: PG-13 (Föräldrar varnas starkt)

Nivå 3: PG (Föräldrar rekommenderas att närvara)

Nivå 1: G (Allmän publik)

Vissa DVD-skivor innehåller en begränsningsnivå som gör det möjligt för föräldrar att förhindra att barn kan spela filmen. Denna enhet är lösenordsskyddad för att förhindra barn från att ändra nivån.

Du kan inte spela upp DVD-skivor med högre gradering än den du valt utan att först stänga av föräldralåset.

Till exempel, om du valt nivå "5", så kommer inte enheten att spela skivor med graderingen "6", "7" eller "8".

Informationen visas på TV-skärmen.

## Ändra lösenord

1. Utför steg 1 till 5 ovan.
2. Välj "CHANGE PASSWORD" genom att trycka på ▲/▼.
3. Tryck på ENTER.  
På skärmen visas följande: "CHANGE PASSWORD Enter a number in 4 digits, then press "ENTER"."
4. Skriv in ett nytt lösenord med hjälp av sifferknapparna.
5. Tryck på ENTER.  
Meddelandet "To confirm, enter password again, then press "ENTER"." visas.
6. Skriv in samma lösenord igen.
7. Tryck på ENTER.  
Det nya lösenordet har registrerats.
8. Tryck på SETUP.  
Skärmbilden "SETUP MENU" försvinner.

## Om du glömmer bort lösenordet

1. Skriv in "788444" istället för ditt lösenord i lösenordsfältet. Även om skärmen säger: "CHANGE PASSWORD Enter a number in 4 digits, then press "ENTER"." kan du skriva in de sex siffrorna ovan.
2. Tryck på ENTER.  
Lösenordet låses upp. Registrera ett nytt lösenord.

# LISTA ÖVER SPRÅKKODER

Kod	Språkförkortning	Språk	Kod	Språkförkortning	Språk	Kod	Språkförkortning	Språk
6565	aa	Afariska	7369	ie	Interlingue	8278	rn	Kirundi
6566	ab	Abkhasian	7375	ik	Inupiak	8279	ro	Rumänska
6570	af	Africans	7378	in	Indonesiska	8285	ru	Ryska
6577	am	Amhariska	7383	is	Isländska	8287	rw	Kinyarwanda
6582	ar	Arabiska	7384	it	Italienska	8365	sa	Sanskrit
6583	as	Assamesiska	7387	iw	Hebreiska	8368	sd	Sindhi
6589	ay	Aymara	7465	ja	Japanska	8371	sg	Sangro
6590	az	Azerbajjanska	7473	ji	Yiddish	8372	sh	Serbokroatiska
6665	ba	Bashkir	7487	jw	Javanesiska	8373	si	Singalesiska
6669	be	Vitryska	7565	ka	Georgiska	8375	sk	Slovakiska
6671	bg	Bulgariska	7575	kk	Kazakha	8376	sl	Slovenska
6672	bh	Bihari	7576	kl	Grönländska	8377	sm	Samoanska
6673	bi	Bislam	7577	km	Kambodjanska	8378	sn	Shona
6678	bn	Bengali; Bangla	7578	kn	Kanadensiska	8379	so	Somali
6679	bo	Tibetanska	7579	ko	Koreanska	8381	sq	Albanska
6682	br	Bretonska	7583	ks	Kashmir	8382	sr	Serbiska
6765	ca	Katalanska	7585	ku	Kurdiska	8383	ss	Siswati
6779	co	Korsikanska	7589	ky	Kirgiska	8384	st	Sesotho
6783	cs	Tjeckiska	7665	la	Latin	8385	su	Sundanesiska
6789	cy	Walesiska	7678	ln	Lingala	8386	sv	Svenska
6865	da	Danska	7679	lo	Laotiska	8387	sw	Swahili
6869	de	Tyska	7684	lt	Litauiska	8465	ta	Tamil
6890	dz	Bhutani	7686	lv	Lettiska	8469	te	Telugu
6976	el	Grekiska	7771	mg	Malagassiska	8471	tg	Tajik
6978	en	Engelska	7773	mi	Maori	8472	th	Thailändska
6979	eo	Esperanto	7775	mk	Makedonska	8473	ti	Tigrinja
6983	es	Spanska	7776	ml	Malayalam	8475	tk	Turkmeniska
6984	et	Estländska	7778	mn	Mongoliska	8476	tl	Tagalog
6985	eu	Baskiska	7779	mo	Moldaviska	8478	tn	Setswana
7065	fa	Persiska	7782	mr	Marathi	8479	to	Tonga
7073	fi	Finska	7783	ms	Malaysiska	8482	tr	Turkiska
7074	fj	Fijianska	7784	mt	Maltesiska	8483	ts	Tsonga
7079	fo	Färöiska	7789	my	Burmesiska	8484	tt	Tatar
7082	fr	Franska	7865	na	Nauru	8487	tw	Twi
7089	fy	Frisiska	7869	ne	Nepalesiska	8575	uk	Ukrainska
7165	ga	Irländska	7876	nl	Holländska	8582	ur	Urdu
7168	gd	Skotska, gaeliska	7879	no	Norska	8590	uz	Uzbekiska
7176	gl	Galiciska	7967	oc	Occitan	8673	vi	Vietnamesiska
7178	gn	Guarani	7977	om	(Afan) Oromo	8679	vo	Volapük
7185	gu	Gujarati	7982	or	Oriya	8779	wo	Wolof
7265	ha	Hausa	8065	pa	Punjabi	8872	xh	Xhosa
7273	hi	Hindi	8076	pl	Polska	8979	yo	Yoruba
7282	hr	Kroatiska	8083	ps	Pashto, Pushto	9072	zh	Kinesiska
7285	hu	Ungerska	8084	pt	Portugisiska	9085	zu	Zulu
7289	hy	Armeniska	8185	qu	Quechua			
7365	ia	Interlingua	8277	rm	Rätoromanska			

# LYSSNA PÅ RADIO

Tryck på TUNER för att starta enheten och lyssna på senast mottagna station.

## Automatisk/manuell sökning

- Tryck på TUNER för att välja frekvensband (FM eller AM RADIO).
- Automatisk sökning**  
Tryck på "TUNE +" eller "TUNE -" under minst 1 sekund för att ställa in en station. Enheten söker av frekvensbandet uppåt och neråt för att få in nästa mottagbara station. Tryck på knappen igen för att fortsätta.
- Manuell sökning**  
Tryck kort på "TUNE +" eller "TUNE -" tills att önskad frekvens visas.

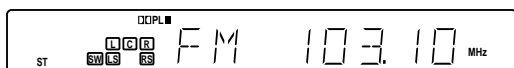

## Förvalda stationer

Upp till 24 FM och 12 AM stationer kan förinställas.

### Automatisk förvaldsinställning (APT)

- Tryck på TUNER och välj frekvensband.
- Tryck på PROG under minst 3 sekunder. "PGM" blinkar. Det automatiska inställningsläget har startats och automatisk förvaldsinställning börjar söka av frekvensbandet med start från den lägre delen av bandet. När 24 FM eller 12 AM stationer har förvalts eller slutet på frekvensbandet har nåtts avslutas automatisk förvaldsinställning. "PGM" försvinner och stationen som är lagrad på förvalsnummer 1 kommer att spelas.
- För att ställa in förvalsstationer på det andra frekvensbandet, följ stegen ovan.

Obs!

Om APT är aktiverad kommer tidigare förvalda stationer att raderas och nya kommer att programmeras.

### Manuell förvaldsinställning

- Sök in stationen som ska förinställas.
- Tryck på PROG.

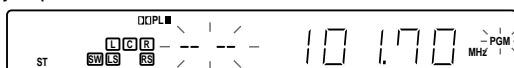

- Medan "PGM" blinkar, tryck på sifferknappen för att välja det kanalnummer som ska förvaldsinställas. Exempel: För att välja nr 3, tryck på 3. För att välja nr 12, tryck på 1 följt av 2.
  - PRESET kan också användas.

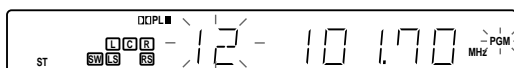

- Tryck på ENTER medan "PGM" blinkar.
  - I detta exempel lagras "FM 101.70 MHz" på nummer 12.

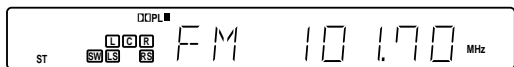
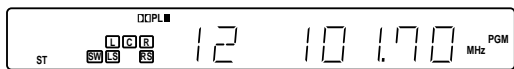

- Upprepa ovanstående steg för att lagra fler förvaldsstationer.
  - När man ställer in en ny förvaldsstation kommer tidigare förvaldsstation att raderas.

## Lyssna på förvalda stationer

- Tryck på TUNER för att välja frekvensband.
- Tryck på sifferknappen för att välja förvalsnummer, tryck därefter på ENTER.
  - PRESET kan också användas. Tryck kort på PRESET.

## Förvald avsökning

- Tryck på TUNER för att välja frekvensband.
- Tryck på PRESET i minst 1 sekund. Det lagrade numret visas. Varje lagrad station avstäms i 5 sekunder.
- När önskad station är avstämd, tryck på PRESET för att låsa mottagningen vid denna station.
  - När alla förvalda stationer söks av återgår enheten till att ta emot den station som var inställd innan man tryckte på knappen.
  - Avsökningen kan också stoppas genom att trycka på ■.

## Ta emot FM-stereoutsändningar

När man trycker på FM MODE ändras mottagningen mellan stereo och mono för varje tryckning. När en FM-stereoutsändning tas emot i stereoläge visas "ST" automatiskt.

- Om mottagningsförhållandet inte är bra, tryck på FM MODE för att ändra till monoläge ("MONO"). Mottagningen kan bli bättre men inte i stereoläge.
- När en annan FM-frekvens väljs, avbryts monomottagningen automatiskt. Men inställningen kommer fortsättningsvis att vara mono vid manuell avsökning.

## Lyssna på FM-stationer med RDS

RDS (Radio Data System) ger FM-stationerna möjlighet att sända ytterligare information tillsammans med de vanliga programsignalerna. Till exempel kan stationerna sända sina stationsnamn och information om vilken sorts program stationen sänder, som till exempel sport eller musik mm.

När en station som sänder RDS ställs in, ändrar enheten automatiskt till "PS" RDS-läge och stationens namn visas i displayen.

Obs!

- Vissa FM-sändningar tillhandahåller inte servicen RDS.
- RDS fungerar inte korrekt om signalens styrka inte är tillräckligt stark.
- RDS är inte tillgängligt för AM-utsändningar.

## Välja RDS-läge

Tryck på RANDOM/RDS under tiden som du lyssnar på en FM-station. För varje knapptryckning ändras displayläget enligt följande.

PS → PTY → RT → Frequency

### PS (Programtjänst)

Stationsnamnet visas. Om ingen PS-signal tas emot visas "NO PS" därefter visas stationens frekvens.

### PTY (Programtyp)

Stationens programtyp visas i displayen. Om ingen PTY signal kan tas emot visas "NO PTY" därefter visas stationens namn eller frekvens.

### RT (Radiotext)

Textmeddelande som stationen sänder ut visas. Om ingen RT-signal tas emot visas "NO RT".

### Frequency

Stationsfrekvens (utan RDS-service)

Efter ett antal sekunder återkommer PS-läget om en RDS signal tas emot.

### Söka efter en förvald station med PTY-kod

Du kan hitta en utsändning med specifik programtyp genom att ange en specifik PTY-kod.

1. Tryck på RANDOM/RDS och välj "PTY" medan du lyssnar på en FM-utsändning.
2. Tryck på PTY "+" eller "-" inom 2 sekunder för att välja önskad PTY-kod. PTY-koden ändras enligt nedan;

NEWS: Nyheter

AFFAIRS: Aktuella affärer

INFO: Information

SPORT: Sport

EDUCATE: Utbildning

DRAMA: Drama

CULTURE: Kultur

SCIENCE: Vetenskap

VARIED: Blandat

POP M: Popmusik

ROCK M: Rockmusik

EASY M: Lättlyssnat

LIGHT M: Lättlyssnad klassisk musik

CLASSICS: Mer krävande klassisk musik

OTHER M: Övrig musik

WEATHER: Väder

FINANCE: Finans

CHILDREN: Barnprogram

SOCIAL: Samhällsfrågor

RELIGION: Religion

PHONE IN: Ring in

TRAVEL: Resor

LEISURE: Fritid

JAZZ: Jazzmusik

COUNTRY: Countrymusik

NATION M: Nationell musik

OLDIES: Gamla godingar

FOLK M: Folkmusik

DOCUMENT: Dokumentär

TEST: Alarmtest

ALARM: Alarm

(eller i omvänd ordning)

3. Tryck på PTY CHK inom 10 sekunder.  
Enheten söker på de 24 förvalda stationerna och slutar söka när den hittar en utsändning med den PTY-kod du har valt och ställer sedan in den stationen.
  - För att fortsätta efter det första stoppet trycker du på PTY CHK inom 10 sekunder.
  - Om ingen utsändning hittas hörs den ursprungliga stationen.Du avbryter sökningen genom att trycka på ■.

## ANVÄNDA INSOMNINGSTIMER

Insomningstimern stänger automatiskt av strömmen efter en viss förvald tid. Volyten sänks gradvis (fade-out) under 1 minut innan enheten stängs av. Du kan välja mellan 4 tidsintervall: 30, 60, 90 och 120 minuter.

Tryck på SLEEP upprepade gånger för att välja önskad tid. "SLEEP" visas i displayen och den valda tiden blinkar.

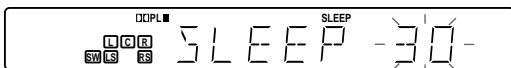

Efter åtskilliga sekunder återkommer den ursprungliga displayen och ljusstyrkan dämpas.

### Kontrollera återstående insomningstid

Tryck på SLEEP en gång. Efter åtskilliga sekunder återkommer den ursprungliga displayen.

### Avbryt inställd insomningstimer

Tryck på SLEEP tills "SLEEPOFF" visas. Timern stängs även av om enheten stängs av.

## KOMBINERA ENHETEN MED ANDRA ENHETER

### Lyssna på analoga ljud från en TV som är ansluten till EURO AV CONNECTOR RGB OUT/TV (AUDIO) IN uttaget

1. Välj "TV" genom att trycka på FUNCTION.
2. Manövrera en TV som är ansluten till enheten

### Lyssna på analogt ljud från extern enhet som är ansluten till VIDEO 1 IN eller VIDEO 2 IN uttagen

1. Välj "VIDEO 1" eller "VIDEO 2" genom att trycka på FUNCTION.
  2. Manövrera apparaten som är ansluten till DIGITAL-12.4949 -2.50Tf 2n9 -2.50
1. Välj "1 OPT2" eller "2 COAXt

## STYRA TV:N MED FJÄRRKONTROLLEN FÖR DEN HÄR ENHETEN

Det är möjligt att styra TV:n med den här enhetens fjärrkontroll genom att mata in märkeskoden för din TV.

Om märkeskoden inte finns med i listan går det inte. Även om märkeskoden finns i listan kan det ändå hända att det inte går, det beror på TV:ns modell.

### För att ställa in fjärrkontrollskod för TV

För att mata in fjärrkontrollskoden för ditt TV-märke, följ anvisningarna nedan.

1. Sök upp din TV:s kod i listan nedan.

TV-märke	Kod
Blaupunkt	071
Grundig	071, 072, 076, 105, 106, 146, 171
Hitachi	006, 007, 028, 047, 058, 064, 075, 077, 078, 079, 080, 082, 124, 126, 127, 134, 145, 159
ITT	028, 059, 083, 107, 128, 138, 162, 168
JVC	019, 023, 024, 025, 042, 058, 060, 065, 073, 136
LG	006, 063, 074, 075, 112, 121, 134, 145, 150, 151, 161, 171
Loewe	029, 074, 084
Mitsui	058, 059, 060, 061, 062, 063, 064, 071, 076, 086, 087, 089, 090, 091, 092, 122, 132, 134, 137, 178
Mitsubishi	006, 018, 045, 121, 161
Nokia	025, 028, 031, 059, 097, 128, 138, 139, 140, 162, 168
Panasonic	004, 016, 028, 043, 044, 098, 099
Philips	046, 078, 097, 100, 126, 163
Pioneer	052, 119, 167, 169, 179
Saba	028, 061, 126, 129, 134, 135, 141
Samsung	006, 020, 033, 034, 035, 046, 059, 063, 067, 068, 074, 112, 114, 121, 142, 144, 145, 154, 161
Sanyo	001, 002, 003, 022, 029, 058, 059, 118, 125, 131, 172, 173
Sharp	005, 017, 051, 058, 089, 130
Sony	015, 050, 103, 117
Telefunken	049, 145, 155, 156, 160
Thomson	026, 061, 070, 110, 126, 129, 135, 141, 156, 157
Toshiba	008, 048, 058, 062, 072, 103, 104, 118, 123, 158, 167

2. Medan du håller TV POWER intryckt, matar du in den 3-siffriga koden med hjälp av sifferknapparna och trycker därefter på ENTER.
3. Släpp knappen TV POWER.  
Fjärrkontrollen är nu inställd så att den kan styra din TV.

### Använda fjärrkontrollen till TV:n

Tryck på önskad funktionsknapp (TV POWER, – TV CH +, TV/VIDEO, – TV VOL +).

- När du använder fjärrkontrollen till TV:n måste fjärrkontrollen riktas mot TV:n.

Obs!

- Det kan finnas TV-modeller som inte går att styra med denna fjärrkontroll. Om så är fallet, använd fjärrkontrollen som tillhör TV:n.

### VIKTIGT!

**Om fjärrkontrollens batterier byts måste TV-koden matas in igen.**

Skriv ner din kod här nedan för framtida bruk.

TV: \_\_\_\_\_

## RENGÖRA ENHETEN

Rengör enhetens utsida med en ren, mjuk trasa, lätt fuktad med ljummet vatten. Använd inte bensin, thinner eller alkohol eftersom de kan skada höljets yta.

# FELSÖKNING

## Allmänt (strömförsörjning)

### SYMPTOM

#### MÖJLIG ORSAK ÅTGÄRD

Strömmen stängs av direkt när den sätts på.

En skyddskrets aktiveras när strömmen kopplas till eftersom en högtalarkabel är kortsluten.

Kontrollera att alla högtalarkablarna är korrekt anslutna.

Enheten utsätts för kraftiga externa el-chocker orsakade av blix, överflöd av statisk elektricitet mm.

Stäng av strömmen, koppla loss elkabeln, anslut elkabeln igen efter ca 30 sekunder och starta enheten.

Enheten fungerar inte på rätt sätt.

Den interna mikroprocessorn har låst sig på grund av yttre el-chock (orsakad av blix eller överflöd av statisk elektricitet) eller för låg strömstyrka.

Drag ur el-sladden från vägguttaget och sätt i den igen efter ung. 5 sekunder.

## Video

### SYMPTOM

#### MÖJLIG ORSAK ÅTGÄRD

Ingen bild (eller ovanlig bildstorlek)

TV:n är inte inställd på att ta emot videosignal från enheten.

Välj rätt ingångsläge på TV:n så att den kan ta emot videosignalen från enheten.

Funktionsvalet är inte rätt.

Välj rätt funktion.

TV:n är inte inställd för rätt bildstorlek.

Ställ in bildstorleken på rätt sätt så att det överensstämmer med TV:n som enheten ansluts till.

Bild från extern källa visas inte.

TV (skärmen) är inte ansluten till videoutgången på enheten.

Anslut TV (skärm) till videoutgången på enheten.

## Ljud

### SYMPTOM

#### MÖJLIG ORSAK ÅTGÄRD

Inget ljud

Volymen har skruvats ner.

Justera volymen.

Val av ljudkälla är inte rätt.

Ändra källa till den apparat som är ansluten till audio-in-kabeln.

En ospelbar skiva, t.ex. en CD-ROM har matats in.

Lägg i en spelbar skiva.

Det kommer endast ljud från de främre högtalarna. (en röd lampa för högtalarna med huvudkablar lyser)

En källa eller stereo signal som inte innehåller någon effektsignal spelas i Dolby surround, Dolby digital eller DTS-läge.

2.1-kanalsläge har valts.

Välj ett annat surroundläge.

Det kommer inget ljud från centerhögtalaren.

Dolby digital eller DTS-källan som spelas har ingen centersignal.

Detta är inget fel.

Det kommer inget ljud från surroundhögtalarna.

Enheten påverkas av interferens på samma frekvensband eller multipass.

Byt kanal på sändaren eller anslut den extra högtalarkabeln.

Enheten är inte igång eller systemkabeln är inte ansluten.

Starta enheten eller anslut systemkabeln.

Ett hinder orsakar bra eller dålig position beroende på den elektriska våg kvaliteten.

Flytta lite på den främre högtalaren (inbyggd sändare) eller surroundhögtalaren (inbyggd mottagare).

Den främre högtalaren (inbyggd sändare) och surroundhögtalaren (inbyggd mottagare) är ett par och köps som separata enheter.

Främre högtalare och surroundhögtalare måste köpas som en enhet. I annat fall kommer system som konfigureras var för sig inte att upprätta kommunikation.

Det kommer inget ljud från subwoofern.

Basljudet är ställt i läge "OFF".

Ställ in basljudet på "BOOST 1", "BOOST 2" eller "NORMAL".

En digital enhet eller högfrequensenhet avger oljud.

Enheten är placerad för nära den digitala enheten eller högfrequensenheten.

Placera enheten på avstånd från sådana apparater.

Hoppande ljud

Vågorna har ljuslik karaktär, så som reflektion, refraktion och defraktion. Därför kan styrka (eller brist på styrka) i den elektriska vågen orsaka att ljudet stoppar, beroende på platsen.

Byta placering.

Avståndet är för långt mellan främre högtalare (inbyggd sändare) och surroundhögtalare (inbyggd mottagare).

Överskrid inte det maximala avståndet på 10 meter.

Ljudet hoppar plötsligt (och oavbrutet).

Enheter som Bluetooth och trådlöst LAN som använder nästintill samma frekvensband (2.4 GHz) eller en mikrovågs ugn är igång.

Installera utrustningen så att den har tillräckligt avstånd från de övriga apparaterna.

Störningar kan uppträda på TV-skärmen.

Det finns AV-enheter med vilka antennen på främre högtalaren har kontakt (inbyggd sändare).

Se till att den främre högtalarens (inbyggd sändare) antenn inte har kontakt med andra AV enheters antennen.



## Uppspelning av skiva

### SYMPTOM

#### MÖJLIG ORSAK ÅTGÄRD

Enheten startar inte uppspelningen (eller avbryter den direkt).

En ospelbar skiva har matats in. ("NO PLAY" visas.)

Kontrollera spelbara skivtyper och TV-system.

Skärmbilden setupmeny visas.

Tryck på SETUP för att få bort menyn.

Föräldralåset har valts.

Stäng av föräldralåset eller ändra nivå.

En skiva med fel regionskod är inmatad. ("NO PLAY" visas.)

Stoppa i en skiva som har regionskod "2" eller "ALL".

Knapparna fungerar inte.

Vissa funktioner stöds inte av vissa skivor. ("⊘" visas på skärmen)

Detta är inget fel.

Det går inte att välja annat undertextspråk eller ljudspråk.

Det går inte att välja annat språk på en skiva som inte innehåller flera språk.

Detta är inget fel.

Det går inte att spela upp en MP3- eller WMA-skiva.

Skivan har inte rätt format eller för dålig inspelningskvaliteten.

Byta till en skiva med rätt format eller tillräckligt bra kvalitet.

Det tar lång tid för enheten att läsa på en MP3- eller WMA-skiva.

Det beror på filstrukturen.

Detta är inget fel.

Bilden är orolig eller mörk vid uppspelning av en DVD-skiva.

Denna enhet är förberedd för copy guard för det analoga kopieringsskyddet. Därför kan det ibland visas ett randigt mönster över vissa bilder beroende på vad din TV klarar när en skiva som har kopieringsskydd spelas.

Detta är inget fel.

## Ta emot FM-/AM-sändningar

### SYMPTOM

#### MÖJLIG ORSAK ÅTGÄRD

Det är svårt att höra radioutsändningar på grund av mycket oljud.

Radioutsändningar påverkas av strömförsörjningen.

Byt till ett annat eluttag.

Vänd polariteten på huvudkabeln.

Radioutsändningar påverkas av en elektrisk apparat som t.ex. en motor, lysrör eller TV.

Flytta bort enheten från ljudskällan.

Stäng av TV:n.

Justera antennens position och riktning.

Det går inte att välja förvalda stationer.

De förvalda stationerna har raderats.

Sök in de stationerna igen.

## Fjärrkontrollen

### SYMPTOM

#### MÖJLIG ORSAK ÅTGÄRD

Fjärrkontrollen fungerar inte ordentligt.

Fjärrkontrollen är för långt från enheten.

Fjärrkontrollen måste befinna sig inom 6 meter från enheten.

Batterierna i fjärrkontrollen är slut.

Byt batterier.

Obs!

Stäng av enheten och koppla från elkabeln från vägguttaget om displayen eller funktionerna inte fungerar normalt. Sätt därefter i kontakten igen efter åtskilliga sekunder.

**L'unità principale può essere comandata direttamente o tramite telecomando. Per comodità, questo manuale di istruzioni descrive il funzionamento con il telecomando.**

Nota:

Questo manuale è stato stampato prima dello sviluppo del prodotto. Quando si presenta la necessità di modificare una parte delle caratteristiche tecniche del prodotto per migliorarne le modalità d'uso o altre funzioni, si dà

## PRIMA DELL'USO

### Dischi riproducibili

Questa unità consente di riprodurre i seguenti tipi di dischi.

Tipo di disco e logo	
DVD Video	
CD audio	

### Numero dell'area geografica



Il numero dell'area geografica (codice di limitazione geografica) è integrato nell'unità e nei dischi DVD.

Il numero dell'area geografica è riportato sul lato posteriore dell'unità. Questa unità è in grado di riprodurre i dischi DVD che recano il suo stesso numero di area geografica o l'indicazione "ALL (TUTTE)".

### Dischi DVD

Sulla confezione di alcuni DVD sono riportati dei simboli.

Esempio:

	In più lingue		Multi-aspetto	
	Sottotitoli in più lingue		Numero area geografica	
	Multi-angolazione			Didascalia chiusura

Dischi DVD sono divisi in sequenze, a loro volta suddivise in scene.

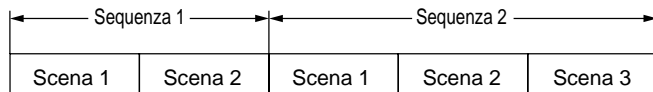

### Video CD o Super video CD/CD audio

Questi CD sono divisi in tracce (brani).

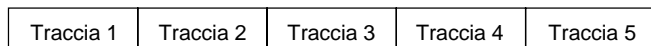

### CD MP3/WMA

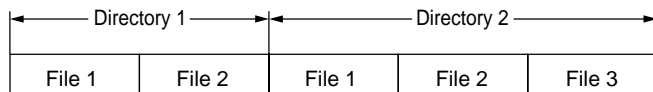

Note:

- Questa unità consente di riprodurre solo i dischi dei tipi indicati sopra. Non è possibile riprodurre dischi DVD-Audio, DVD-ROM, DVD-RAM, DVD-RW (modalità VR), CD-ROM, CVD, SACD, ecc.
- Questa unità è in grado di riprodurre Video CD (VCD) e Super video CD (SVCD).
- È inoltre possibile riprodurre alcuni dischi DVD-R, DVD-RW (modalità Video), DVD+R e DVD+RW.
- Questa unità può utilizzare solo i dischi con sistema colore PAL (o NTSC). Non è possibile utilizzare i dischi del sistema SECAM.

### Informazioni sul formato JPEG

Questa unità non consente di riprodurre CD contenenti immagini in formato JPEG o Picture CD Kodak.

Se si tenta per errore di riprodurre file grafici, non si garantisce la corretta visualizzazione di tutti gli elementi grafici.

### Come trattare i dischi

- Non esporre i dischi alla luce solare diretta, a valori di umidità elevati o a temperature elevate per periodi prolungati.
- Dopo l'uso, reinserire i dischi nella loro custodia.
- Non scrivere o applicare etichette sulla superficie dei dischi.
- Maneggiare i dischi afferrandoli per il bordo. Non toccare la superficie di riproduzione (lato lucido).
- Rimuovere con cura la polvere e le impronte delle dita dalla superficie di riproduzione dei dischi utilizzando un panno morbido. Per pulire usare movimenti diretti dal centro del disco verso il bordo.
- Non pulire i dischi utilizzando sostanze chimiche quali spray per la pulizia dei dischi di vinile, spray o liquidi antistatici, benzene o solvente.

### Informazioni sui dischi [DVD], [VCD], [CD] e [DATA]

In questo manuale verranno utilizzate le seguenti diciture per indicare i vari tipi di dischi e le funzioni supportate per ciascuno.

[DVD] : È possibile riprodurre i dischi DVD.

[VCD] : È possibile riprodurre i Video CD e Super video CD.

[CD] : È possibile riprodurre i CD audio.

[DATA] : È possibile riprodurre i CD contenenti dati in formato MP3 o WMA.

Questo prodotto incorpora la tecnologia di tutela del copyright, protetta dalle rivendicazioni di metodo di alcuni brevetti statunitensi e da altri diritti di proprietà intellettuale detenuti da Macrovision Corporation e altre società. L'utilizzo di questa tecnologia di protezione del copyright deve essere autorizzato da Macrovision Corporation, ed è destinato unicamente all'uso domestico e a una ristretta serie di impieghi a scopo di visione, laddove non sia specificato diversamente da Macrovision Corporation. Il reverse engineering e il disassemblaggio sono vietati.

Microsoft, Windows Media e il logo Windows sono marchi o marchi registrati di proprietà di Microsoft Corporation, registrati negli Stati Uniti e in altri paesi.

Prodotto dietro licenza di Dolby Laboratories.

"Dolby", "Pro Logic" e il simbolo della doppia D sono marchi registrati di Dolby Laboratories.

"DTS" e "DTS Digital Surround" sono marchi registrati di Digital Theater Systems, Inc.

## COMANDI

### Pannello frontale (Fig. 1a)

1. Tasto di accensione (⏻/ON)
2. Tasto di apertura/chiusura (▲)
3. Display FL
4. Tasto Play (▶)
5. Sensore remoto (IR)
6. Controllo del volume (VOLUME)
7. Tasto Stop (■)
8. Tasto successivo/salto/selezione sintonizzazione (▶▶)
9. Tasto precedente/salto/selezione sintonizzazione (◀◀)
10. Tasto Surround (SURROUND)
11. Tasto funzione (FUNCTION)
12. Vassoio di caricamento disco
13. Presa per la cuffia (PHONES)

### Display FL (Fig. 1b)

1. Indicatori modalità Surround (HALL, STADIUM, STUDIO, THEATER, CLUB)
2. Indicatore scansione progressiva (PROGRESSIVE)
3. Indicatore modalità notte (NIGHT)
4. Indicatore disco (VCD/CD/DVD)
5. Indicatore virtuale cuffia (VIRTUAL)
6. Indicatore Dolby Pro Logic/Pro Logic II (DOLBY PL II)
7. Indicatore Dolby Digital (DOLBY D)
8. Indicatore DTS (dts)
9. Indicatore PCM (PCM)
10. Indicatore 96 kHz (96K)
11. Indicatori Play/Pausa (▶, II)
12. Indicatori modalità di ripetizione (REPEAT, 1, ALL, A-B)
13. Indicatori riproduzione casuale (RDM)
14. Indicatore programma (PGM)
15. Indicatore RDS (RDS)
16. Indicatore WMA (WMA)
17. Indicatore MP3 (MP3)
18. Indicatore spegnimento ritardato (SLEEP)
19. Indicatori messaggio o numeri (sequenza, scena, brano, tempo di riproduzione o altre informazioni)
20. Indicatore sequenza/brano (T)
21. Indicazione scena (C)
22. Indicatori canali di ingresso/uscita (L, C, R, SW, LS, RS)
23. Indicatori uscite audio (L, R)
24. Indicatore FM mono (MONO)
25. Indicatore FM stereo (ST)

### Pannello posteriore (Fig. 1c)

1. Terminale antenna a telaio (AM ANT.)
2. Uscite Component Video (COMPONENT VIDEO OUT)
3. Ingressi audio digitale (DIGITAL AUDIO IN)
4. Presa Euro AV (EURO AV CONNECTOR RGB OUT/TV (AUDIO) IN)
5. Cavo di alimentazione
6. Presa di controllo sistema (SYSTEM)
7. Ingressi audio/video (VIDEO 1 IN, VIDEO 2 IN)
8. Uscita S-Video (S-VIDEO OUT)
9. Uscita Video (VIDEO OUT)
10. Terminale antenna FM (FM ANT. 75 Ω)

## TELECOMANDO

### Comandi (Fig. 2)

1. Tasto di ritorno (RETURN)
2. Tasto di apertura/chiusura (▲)
3. Tasto modalità di ricerca (SEARCH MODE)
4. Tasto modalità immagine (PICTURE MODE)
5. Tasto sottotitoli (SUBTITLE)
6. Tasto audio (AUDIO)
7. Tasto dei menu (MENU)
8. Tasto di immissione (ENTER)
9. Tasto di visualizzazione su schermo (ON SCREEN)
10. Tasto Stop (■)
11. Tasti successivo/precedente/salto/controllo tipo di programma (◀◀, ▶▶, PTY CHK)
12. Tasto di ripetizione (REPEAT)
13. Tasto di ripetizione A-B (A-B REP)
14. Tasto programma (PROG)
15. Tasto di cancellazione (CLEAR)
16. Tasto ripetizione casuale/modalità RDS (RANDOM/RDS)
17. Tasto modalità FM (FM MODE)
18. Tasto di regolazione fine (TRIM)
19. Tasto funzione sintonizzatore (TUNER)
20. Tasto di sintonizzazione preimpostata (PRESET)
21. Tasto dei bassi (BASS)
22. Tasto del volume (- VOL +)
23. Tasto di soppressione dell'audio (MUTE)
24. Tasto di preimpostazione del volume (SOUND)
25. Tasto del suono di prova (TEST)
26. Tasto modalità notte (NIGHT)
27. Tasto Surround (SURROUND)
28. Tasto funzione (FUNCTION)
29. Comandi TV  
Nota:  
Impostando lo stesso codice di selezione dell'apparecchio TV sarà possibile comandare il televisore utilizzando i comandi seguenti (vedere a pag. 26).  
TV POWER: tasto di accensione del TV  
- TV CH +: tasti di selezione dei canali TV  
TV/VIDEO: tasto di selezione TV/Video  
- TV VOL +: tasti volume TV
30. Tasti numerici (1 - 9, 0)
31. Tasti di avanzamento lento/avanzamento inverso lento (◀I, I▶)
32. Tasti di avanzamento rapido/avanzamento inverso rapido/selezione tipo di programma (◀◀, ▶▶, - PTY +)
33. Tasto pausa/passaggio (II)
34. Tasto Play (▶)
35. Tasto di ritorno al menu superiore (TOP MENU)
36. Tasti di sintonizzazione/frecce direzionali (TUNE-, TUNE+, ▲, ▼, ◀, ▶)
37. Tasto di impostazione (SETUP)
38. Tasto ultima memoria (LAST MEMORY)
39. Tasto di angolazione (ANGLE)
40. Tasto di ripetizione da angolazione (A.REPLAY)
41. Tasto di accensione (⏻/ON)
42. Tasto di spegnimento ritardato (SLEEP)

### Inserimento delle batterie

Inserire due batterie "R6/AA" (non in dotazione) come mostrato in Fig. 3.

Nota:

Rimuovere le batterie dal telecomando se non si pensa di utilizzarlo per un mese o più. Se lasciate nell'unità potrebbero perdere e provocare danni.

### Portata del telecomando (Fig. 4)

# GUIDA ALL'IMPOSTAZIONE DEL SISTEMA

## Esempio di connessione del cavo degli altoparlanti

(per ulteriori informazioni si rimanda alla pagina che segue)

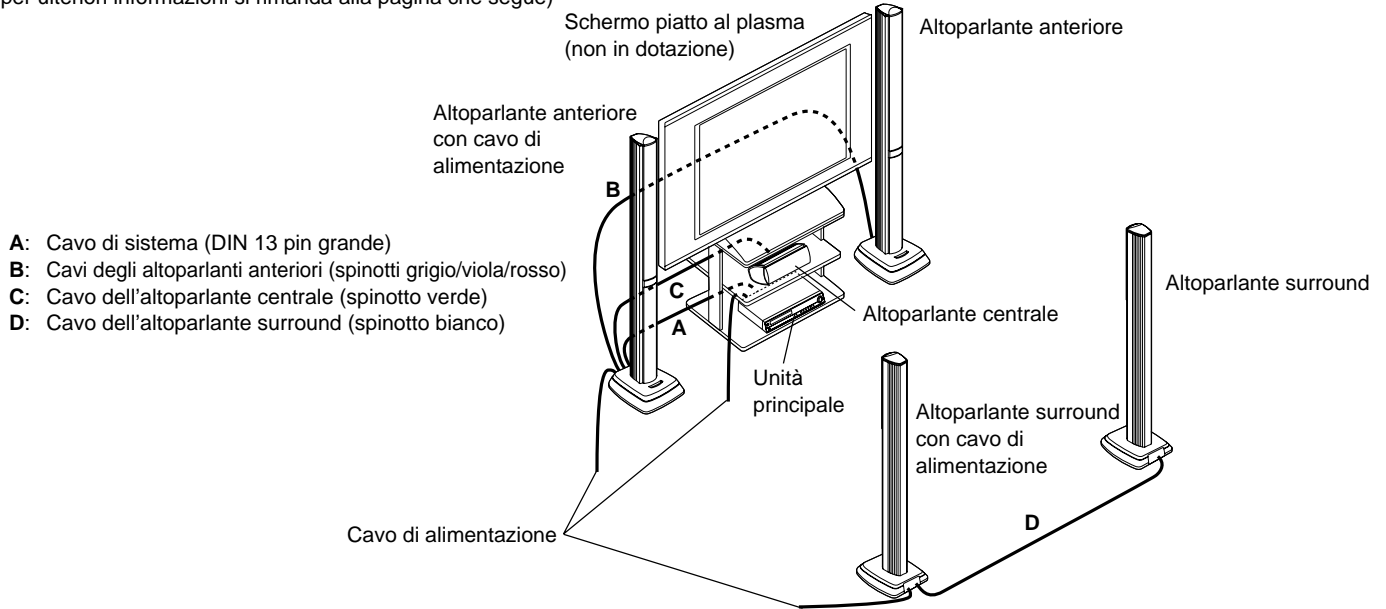

## Esempio di disposizione degli altoparlanti

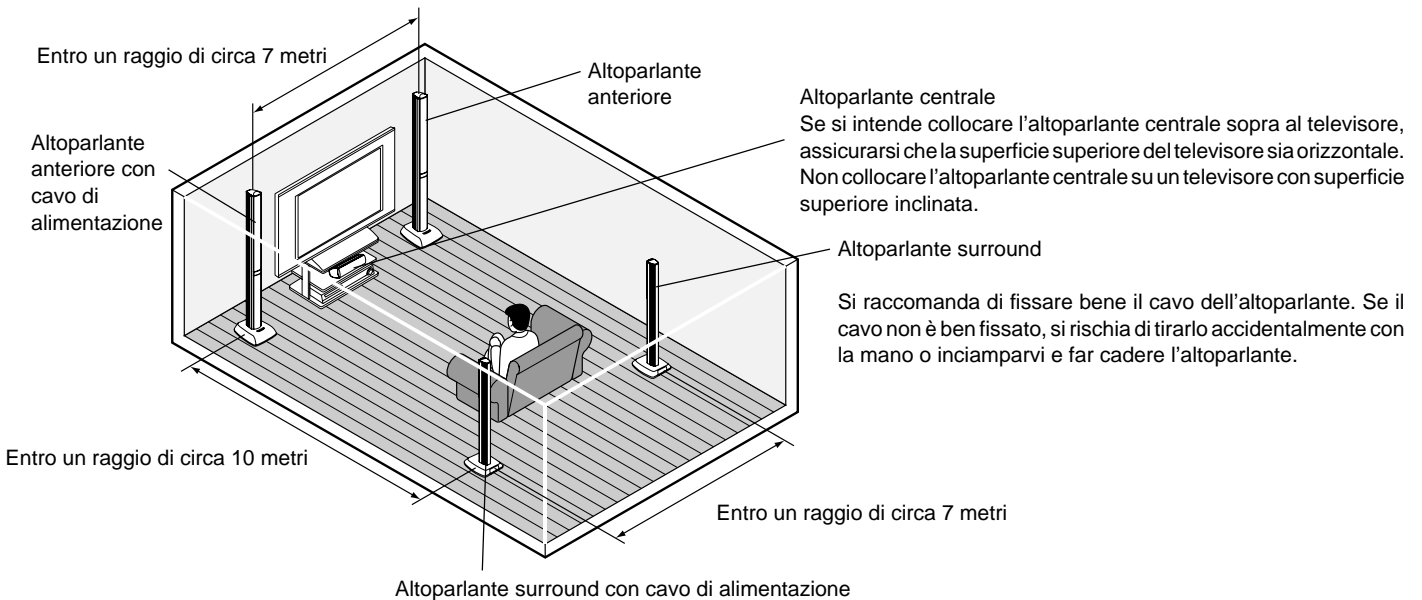

Per ottenere un effetto surround ottimale, gli altoparlanti anteriore, centrale e surround o devono essere collocati all'incirca alla stessa distanza dalla postazione di ascolto.

Disponendo gli altoparlanti come mostrato nella figura sotto si otterrà un effetto surround ottimale. Si raccomanda di abbassare completamente il volume dell'altoparlante interno del televisore.

- Gli altoparlanti anteriori (con subwoofer incorporato) devono essere posizionati a destra e a sinistra del televisore.
- L'altoparlante centrale deve essere posizionato al di sopra o al di sotto del televisore. Si consiglia di collocarlo il più vicino possibile al televisore.
- Posizionare gli altoparlanti surround (L, R) come mostrato in figura.

L'altoparlante dell'unità è progettato in modo da poter essere utilizzato nelle vicinanze di un televisore. Tuttavia, a seconda della posizione si potrebbero verificare effetti di deterioramento dei colori delle immagini del televisore. Se si verificano problemi di questo tipo, allontanare l'altoparlante dal televisore.

## Esempio di installazione degli altoparlanti (Fig. 5)

Si raccomanda di installare gli altoparlanti in modo che il lato dell'altoparlante anteriore in cui è integrato il trasmettitore (altoparlante con cavo di alimentazione) venga a trovarsi di fronte al lato dell'altoparlante surround in cui è integrato il ricevitore (altoparlante con cavo di alimentazione) e alla distanza maggiore possibile. Se questi altoparlanti vengono disposti in modo diverso, la ricezione del segnale radio potrebbe risultare difficoltosa.

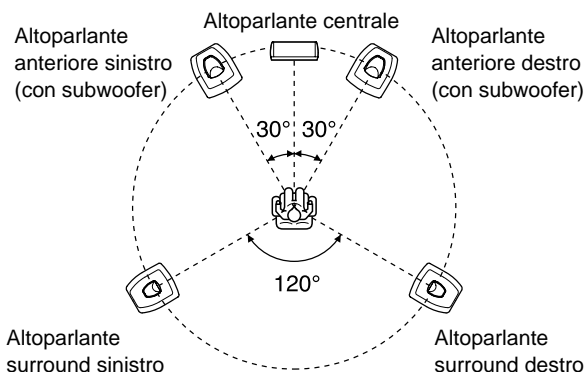

Non collegare il cavo di alimentazione a una presa di corrente fino a quando non saranno stati eseguiti tutti i collegamenti.

### Collegamento dell'unità agli altoparlanti

I terminali degli altoparlanti e gli spinotti dei cavi degli altoparlanti in dotazione hanno dei colori specifici per facilitare il collegamento, quindi fare riferimento ai colori.

Gli altoparlanti anteriori e gli altoparlanti surround possono essere posizionati sia a destra che a sinistra.

#### A Collegare l'unità principale all'altoparlante anteriore con cavo di alimentazione

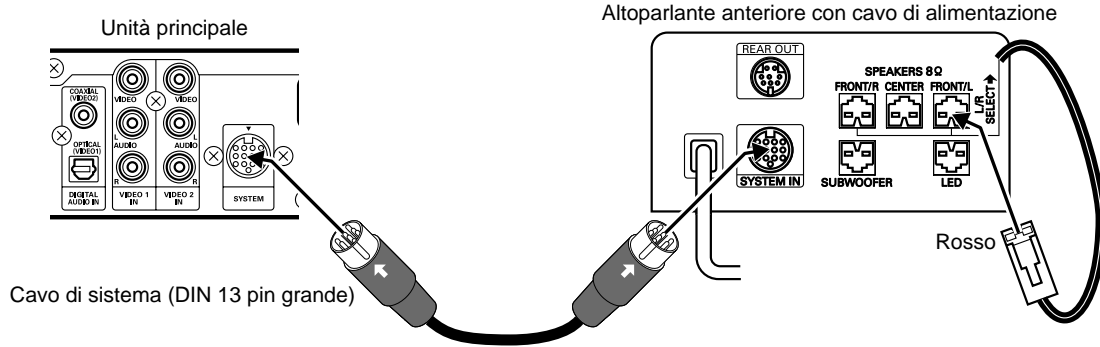

#### B Collegare gli altoparlanti anteriori sinistro/destro

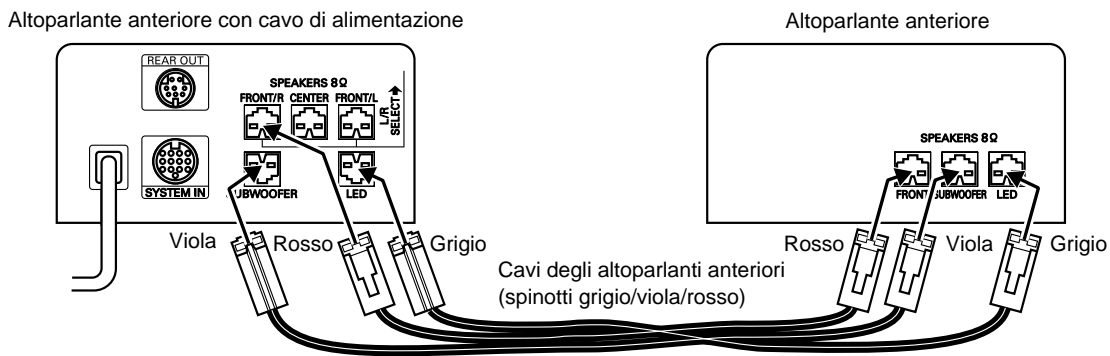

#### C Collegare l'altoparlante centrale all'altoparlante anteriore con cavo di alimentazione

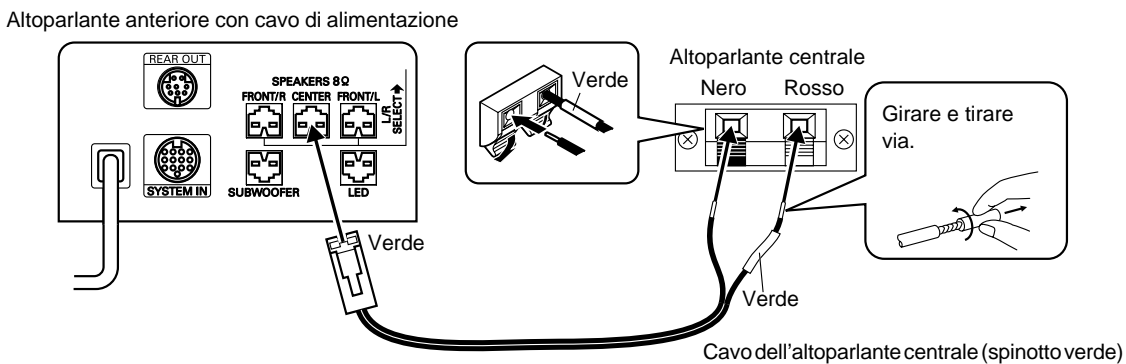

#### D Collegare gli altoparlanti surround sinistro/destro

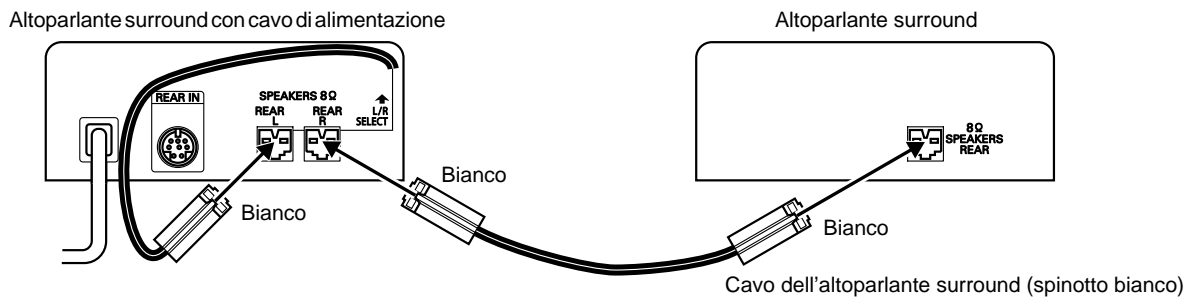

Utilizzare esclusivamente gli altoparlanti in dotazione. Non utilizzare altoparlanti diversi, poiché si rischia di danneggiare gli altoparlanti stessi e/o l'unità.

## Inversione della posizione degli altoparlanti

È possibile invertire le posizioni degli altoparlanti anteriori e surround rispetto a quelle illustrate alla pagina precedente.

Per quanto riguarda la connessione del cavo di alimentazione ecc., scegliere la configurazione più favorevole fra le due illustrate.

### Installazione dell'altoparlante anteriore con cavo di alimentazione sul lato destro

Altoparlante anteriore con cavo di alimentazione

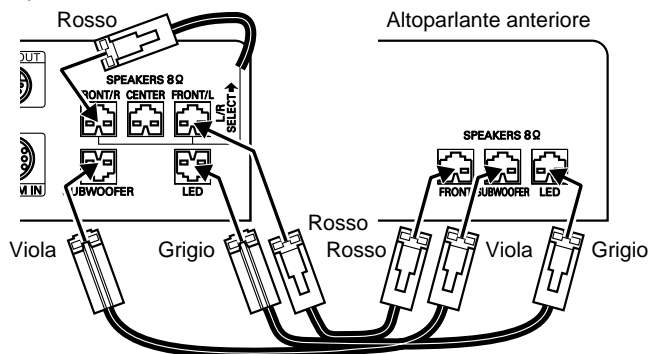

### Installazione dell'altoparlante surround con cavo di alimentazione sul lato destro

Altoparlante surround con cavo di alimentazione

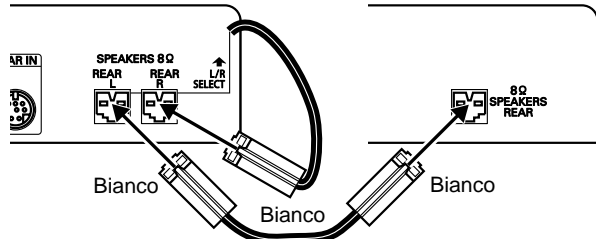

Gli altri collegamenti devono essere eseguiti in conformità con la configurazione illustrata alla pagina precedente.

## Modifica dell'impostazione della frequenza

Se quando si utilizza l'altoparlante surround in modalità wireless si sente un disturbo di fondo (o il suono "salta"), modificare l'impostazione del selettore CH SELECT situato sul retro dell'altoparlante anteriore con cavo di alimentazione. In questo modo la qualità del suono dovrebbe migliorare.

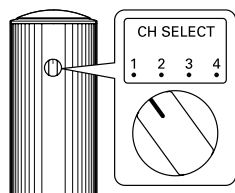

CH SELECT

- 1 (2,414 MHz)
- 2 (2,432 MHz)
- 3 (2,450 MHz)
- 4 (2,468 MHz)

## Informazioni sul collegamento degli altoparlanti surround

Gli altoparlanti surround di questa unità sono di tipo wireless, pertanto in condizioni normali non è necessario collegare il cavo per altoparlante supplementare.

Se quando si utilizza l'altoparlante surround in modalità wireless si sente un rumore, modificare l'impostazione del selettore CH SELECT situato sul retro dell'altoparlante anteriore con cavo di alimentazione.

Se il problema non viene risolto con questa soluzione, collegare l'altoparlante surround con cavo di alimentazione all'altoparlante anteriore con cavo di alimentazione utilizzando il cavo supplementare per altoparlante fornito in dotazione. In questo modo il segnale audio verrà trasmesso all'altoparlante surround attraverso tale cavo supplementare.

Altoparlante anteriore con cavo di alimentazione

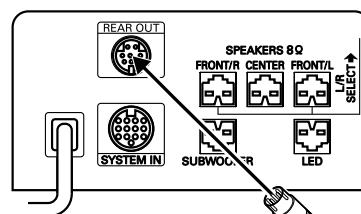

Altoparlante surround con cavo di alimentazione

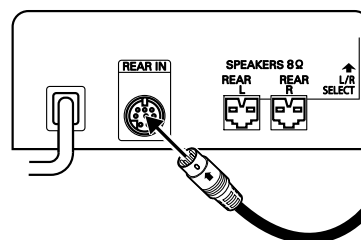

Cavo supplementare per altoparlante (DIN 8 pin piccolo)

## CONNESSIONE DELL'UNITÀ A UN ALTRO APPARECCHIO

- Dopo aver eseguito tutti i collegamenti, scegliere il formato dell'immagine per la visualizzazione sul televisore ("4:3 LB", "4:3 PS" e "16:9") (vedere a pag. 20).
- Se l'unità deve essere utilizzata con un televisore compatibile con la modalità progressiva e con il sistema colore NTSC, utilizzare le uscite COMPONENT VIDEO OUT. È possibile selezionare la modalità progressiva (Auto/Video/Film) (vedere a pag. 20).

### Istruzioni di sicurezza per l'esecuzione dei collegamenti

- **Prima di eseguire il collegamento con un altro apparecchio, spegnere l'unità e scollegare il cavo di alimentazione dalla presa di rete.**
- **L'unità deve essere collegata direttamente al televisore. Se il collegamento viene eseguito passando attraverso un VCR, le immagini potrebbero risultare distorte poiché i DVD sono protetti dalla copiatura.**
- Leggere attentamente il manuale di istruzioni dell'apparecchio che si desidera collegare.
- Prima di collegare e scollegare il cavo di alimentazione dell'unità, spegnere il televisore e gli apparecchi collegati all'unità. In caso contrario si rischia di danneggiare l'altoparlante.
- Per trasmettere il segnale video di un apparecchio collegato all'ingresso VIDEO 1 IN "VIDEO" (o VIDEO 2 IN "VIDEO"), il televisore deve essere collegato sull'uscita VIDEO OUT o EURO AV CONNECTOR RGB OUT/TV (AUDIO) IN. Effettuando il collegamento sulle prese S-VIDEO OUT o COMPONENT VIDEO OUT il segnale video proveniente dall'ingresso VIDEO 1 IN "VIDEO" (o VIDEO 2 IN "VIDEO") non potrà essere trasmesso.

### Collegamento dell'unità a un televisore

#### Collegamento dell'unità a un televisore dotato di ingresso VIDEO INPUT (Fig. 6)

Se il televisore utilizzato è dotato di presa di ingresso VIDEO INPUT, collegare l'unità su di essa.

#### Collegamento dell'unità a un televisore dotato di presa EURO-AV (Fig. 7)

Con questa soluzione è possibile ottenere immagine di alta qualità (non collegare il cavo video alla presa di uscita VIDEO OUT).

In questo caso, selezionare "VIDEO OUT SELECT: RGB" (impostazione predefinita) nella schermata "Impostazione della visualizzazione" (vedere a pag. 20).

#### Collegamento dell'unità a un televisore dotato di ingresso S-VIDEO INPUT (Fig. 8)

Con questa soluzione è possibile ottenere immagini nitide (la connessione su presa VIDEO OUT non è necessaria).

#### Collegamento dell'unità a un televisore dotato di ingressi COMPONENT VIDEO INPUT (Fig. 9)

(solo per televisori compatibili con il sistema colore NTSC)

Con questa soluzione è possibile ottenere immagini di alta qualità (la connessione su presa VIDEO OUT o S-VIDEO OUT non è necessaria). In questo caso, selezionare "VIDEO OUT SELECT: COMPONENT" nella schermata "Impostazione della visualizzazione" (vedere a pag. 20).

È inoltre possibile collegare un videoproiettore LCD compatibile con il sistema colore NTSC.

### Esempio di collegamento di un altro apparecchio (Fig. 10)

#### Collegamento all'uscita audio analogica di un altro apparecchio (Fig. 11)

Connettendo l'unità all'uscita audio analogica di un apparecchio audio sarà possibile apprezzare tutta la potenza degli altoparlanti dell'unità.

### Connesione all'uscita audio digitale di un altro apparecchio (Fig. 12)

Connettendo l'unità all'uscita audio digitale (ottica/coassiale) di una piastra MD (per minischi) o consolle per videogiochi è possibile sfruttare tutte le potenzialità della riproduzione audio a 5.1 canali con effetto surround.

Nota:

Se si desidera escludere il segnale video in ingresso dell'apparecchio esterno, è possibile selezionare solo il segnale audio digitale in ingresso cambiando la modalità di ingresso audio digitale (Vedere a pag. 25).

### Collegamento delle cuffie

Per svolgere attività di monitoraggio o per evitare di dare fastidio alle altre persone, è possibile collegare delle cuffie stereo (non in dotazione) alla presa PHONES. Quando si collegano le cuffie, gli altoparlanti vengono automaticamente esclusi.

## COLLEGAMENTO DELL'ANTENNA/CAVO DI ALIMENTAZIONE

### Antenne (Fig. 13)

Nelle aree coperte da un trasmettitore per ricevere le trasmissioni è sufficiente la normale antenna per uso al coperto. Distendere il filo dell'antenna in modo che risulti il più rettilineo possibile e, ascoltando il suono emesso dal sistema, fissarlo nella posizione in cui si hanno distorsioni e disturbi minimi.

Nelle aree con scarsa copertura o dove la ricezione risulta distorta o disturbata, sarà necessario collegare un'antenna esterna FM (non in dotazione) in luogo della normale antenna per uso al coperto. Rivolgersi al proprio rivenditore di fiducia.

### Antenna AM a telaio

Montare l'antenna a telaio come mostrato in Fig. 14a. Svolgere i fili dell'antenna e collegare lo spinotto al terminale AM ANT. Se lo spinotto sforza, ruotarlo e poi reinserirlo. Collocare l'antenna a telaio nella posizione in cui la ricezione AM risulta ottimale, oppure fissarla a una parete o ad altre superfici come mostrato in Fig. 14b.

Nota:

Per ridurre i disturbi al minimo, l'altoparlante, i cavi di alimentazione e gli altri cavi non devono stare vicino al filo dell'antenna per uso al coperto/all'esterno e all'antenna AM a telaio. Non fare passare i fili dell'antenna vicino al sistema.

### Alimentazione di rete

#### (Unità principale, altoparlante anteriore con cavo di alimentazione e altoparlante surround con cavo di alimentazione)

Dopo aver effettuato tutti i collegamenti, collegare il cavo di alimentazione a una presa di corrente.

Nota:

Non collegare il cavo di alimentazione a una presa di corrente fino a quando non saranno stati eseguiti tutti i collegamenti.

## ESEMPI DI COLLEGAMENTO DEL SISTEMA

JCX-TS960, televisore e apparecchio audio (Fig. 15)

JCX-TS960, televisore e videoregistratore (Fig. 16)

JCX-TS960, televisore, videoregistratore e apparecchio audio (Fig. 17)

JCX-TS960, televisore, videoregistratore, decoder digitale per TV (STB) e apparecchio audio (Fig. 18)



# FUNZIONAMENTO

L'unità principale può essere comandata direttamente o tramite telecomando. Per comodità, questo manuale di istruzioni descrive il funzionamento con il telecomando.

## Accensione e spegnimento

1. Portare in posizione di accensione il selettore situato sul retro dell'altoparlante surround.
2. Premere il tasto  $\psi$ /ON  
In questo modo si dà corrente all'unità principale e all'altoparlante surround. Così facendo il display si illumina. L'altoparlante anteriore viene acceso automaticamente.
  - Sul display FL compare la scritta "HELLO".
  - Viene selezionata la sorgente che era selezionata al momento dello spegnimento.

1. Per spegnere l'unità principale e l'altoparlante anteriore premere nuovamente il pulsante  $\psi$ /ON. Sul display FL compare la scritta "GOOD-BYE".
2. Portare in posizione di spegnimento il selettore situato sul retro dell'altoparlante surround.

## Avvio della riproduzione con un solo tasto

Anche se l'unità è spenta, è sufficiente premere un solo tasto per avviare la riproduzione o attivare la ricezione di trasmissioni radio. L'unità verrà accesa automaticamente.

### Riproduzione (con disco già caricato)

Per avviare la riproduzione premere il tasto  $\blacktriangleright$  (Play).

### Ricezione di trasmissioni radio

Per accendere la radio e iniziare a ricevere le trasmissioni premere il pulsante TUNER.

- All'accensione l'unità si sintonizzerà sulla stazione radio selezionata al momento dello spegnimento.

### Espulsione del disco con un solo tasto

Premere il tasto  $\blacktriangle$  per aprire il vassoio di caricamento disco.

## Selezione della sorgente desiderata

Per selezionare la sorgente desiderata premere il tasto FUNCTION. Ogni volta che si preme questo tasto, la visualizzazione del display cambia come mostrato sotto.

DVD/CD  $\rightarrow$  TV  $\rightarrow$  VIDEO 1  $\rightarrow$  V1 OPT  $\rightarrow$  VIDEO 2  $\rightarrow$  V2 COAX  $\rightarrow$  FM TUNER  $\rightarrow$  AM TUNER  $\rightarrow$  DVD/CD ...

Note:

- Premendo  $\blacktriangleright$  (Play) o TUNER la sorgente viene cambiata automaticamente.
- Cambiando la sorgente, la riproduzione del disco viene interrotta automaticamente.

## Regolazione del volume

Per regolare il volume premere VOL "+" o "-".

Ogni volta che si preme il tasto VOL sul display FL viene indicato il livello del volume (da VOL 0 a VOL MAX).

- Per regolare il volume sull'unità principale girare la manopola VOLUME.

## Per abbassare temporaneamente il volume

Premere MUTE. Sul display FL compare la scritta "MUTE" lampeggiante. Per ripristinare il livello precedente premere nuovamente il tasto MUTE.

## Impostazione dell'audio

1. Selezionare la modalità audio desiderata premendo il tasto SOUND. BASS  $\rightarrow$  TREBLE  $\rightarrow$  FLAT  $\rightarrow$  Ritorno alla visualizzazione iniziale  $\rightarrow$  BASS ...
2. Premere  $\blacktriangleleft$  /  $\blacktriangleright$  o ENTER.

Modalità audio	Tasto	Livello
BASS	$\blacktriangleleft$ / $\blacktriangleright$	da -5 a +5
TREBLE	$\blacktriangleleft$ / $\blacktriangleright$	da -5 a +5
FLAT	ENTER	BASS 0/TREBLE 0

- Per impostare la modalità "FLAT" (valore iniziale), selezionare "FLAT" e premere il tasto ENTER. Sul display FL compare la scritta "- FLAT -".
3. Selezionare la modalità audio desiderata ripetendo le operazioni descritte ai punti 1 e 2.
  4. Premere SOUND. Il display ritorna alla visualizzazione iniziale.

Nota:

Se non si preme alcun tasto per circa 10 durante questa operazione, l'impostazione viene interrotta automaticamente.

## Sistema di rinforzo dei bassi

Per selezionare l'effetto di rinforzo dei bassi desiderato premere il tasto BASS.

BOOST 1  $\rightarrow$  BOOST 2  $\rightarrow$  OFF  $\rightarrow$  NORMAL  $\rightarrow$  BOOST 1 ...

- Se le cuffie sono connesse all'unità, premendo il tasto BASS l'impostazione non verrà modificata. In questo caso sul display FL compare la scritta "-BASS-".

## Selezione della modalità surround

Selezionando una modalità surround adatta al tipo di disco da riprodurre e alla situazione si potranno apprezzare al massimo le qualità dell'effetto surround.

Per informazioni sulla modalità surround vedere il paragrafo "Informazioni sulla modalità surround" alla pagina che segue.

Per selezionare la modalità surround desiderata premere il tasto SURROUND.

AUTO  $\rightarrow$   $\square\square$  PL II MOVIE  $\rightarrow$   $\square\square$  PL II MUSIC  $\rightarrow$   $\square\square$  PL DOLBY PL  $\rightarrow$  HALL  $\rightarrow$  STADIUM  $\rightarrow$  STUDIO  $\rightarrow$  THEATER  $\rightarrow$  CLUB  $\rightarrow$  2.1ch  $\rightarrow$  AUTO ...

Note:

- Se non si preme alcun tasto per circa 4 durante questa operazione, l'impostazione viene interrotta automaticamente.
- La modalità surround impostata potrebbe essere modificata automaticamente o non risultare totalmente operativa: ciò dipende dal tipo di segnale audio da riprodurre.

## Informazioni sulla modalità surround

### Modalità: AUTO

#### Funzione: DVD/CD, V1 OPT, V2 COAX

L'unità rileva automaticamente il formato del segnale audio del disco e seleziona la modalità surround più adatta.

- Nel caso di dischi DVD o segnali audio digitali esterni codificati con 5.1 canali Dolby Digital, sul display FL compare la scritta "Dolby Digital" e la riproduzione avviene con audio surround Dolby Digital a 5.1 canali. Non tutti i dischi DVD sono codificati con audio a 5.1 canali.
- Nel caso di dischi DVD o segnali audio digitali esterni con codifica DTS, sul display FL compare la scritta "DTS" e la riproduzione avviene in modalità surround DTS. Non tutti i dischi DVD sono codificati con audio a DTS.
- Nel caso di dischi DVD o segnali audio digitali esterni con codifica Dolby Digital stereo o mono, sul display FL compare la scritta "Dolby Digital PL II" e la riproduzione avviene in modalità Dolby Pro Logic II MOVIE.
- Nel caso di dischi DVD o segnali audio digitali esterni codificati a 2 canali Linear PCM (stereo), sul display FL compare la scritta "Dolby Digital PL II" e la riproduzione avviene in modalità Dolby Pro Logic II MUSIC.
- I Video CD e Super video CD vengono riprodotti in modalità Dolby Pro Logic II MOVIE. I CD audio, MP3 e WMA vengono riprodotti in modalità Dolby Pro Logic II MUSIC.

#### Funzione: TV, VIDEO1, VIDEO2

La riproduzione viene effettuata in modalità Dolby Pro Logic II MOVIE.

#### Funzione: FM TUNER

La riproduzione viene effettuata in modalità Dolby Pro Logic II MUSIC.

#### Funzione: AM TUNER

Viene impostata la modalità surround a 2.1 canali e la riproduzione viene effettuata solo attraverso i canali L/R anteriori e il subwoofer.

### Modalità: DOLBY DIGITAL PL II MOVIE

La riproduzione viene effettuata in modalità surround Dolby Pro Logic II a 5.1 canali. Se le tracce audio del disco sono registrate in stereofonia in una modalità idonea per la riproduzione "movie", è comunque possibile ottenere un effetto "pseudo-surround", simile a quello dell'audio surround a 5.1 canali ("widening").

### Modalità: DOLBY DIGITAL PL II MUSIC

La riproduzione viene effettuata in modalità surround Dolby Pro Logic II a 5.1 canali. Se le tracce audio del disco sono registrate in stereofonia in una modalità idonea per la riproduzione "music", è comunque possibile ottenere un effetto "pseudo-surround", simile a quello dell'audio surround a 5.1 canali ("widening").

### Modalità: DOLBY DIGITAL PL DOLBY PL

La riproduzione viene effettuata in modalità surround Dolby Pro Logic a 5.1 canali. Questa modalità è indicata per i dischi con segnali audio registrati in modalità Dolby surround tradizionale.

### Modalità: HALL

Le tracce audio registrate in stereofonia vengono riprodotte con un effetto "pseudo-surround", simile all'audio surround a 5.1 canali ("widening"), pertanto si avrà l'impressione di trovarsi in un auditorium.

### Modalità: STADIUM

Le tracce audio registrate in stereofonia vengono riprodotte con un effetto "pseudo-surround", simile all'audio surround a 5.1 canali ("widening"), pertanto si avrà l'impressione di essere davvero allo stadio a guardare la partita.

### Modalità: STUDIO

Le tracce audio registrate in stereofonia vengono riprodotte con un effetto "pseudo-surround", simile all'audio surround a 5.1 canali ("widening"), pertanto si avrà l'impressione di trovarsi in uno studio di registrazione.

### Modalità: THEATER

Le tracce audio registrate in stereofonia vengono riprodotte con un effetto "pseudo-surround", simile all'audio surround a 5.1 canali ("widening"), pertanto si avrà l'impressione di essere al cinema.

### Modalità: CLUB

Le tracce audio registrate in stereofonia vengono riprodotte con un effetto "pseudo-surround", simile all'audio surround a 5.1 canali ("widening"), pertanto si avrà l'impressione di essere in discoteca.

### Modalità: 2.1ch

Viene impostata la modalità surround a 2.1 canali e la riproduzione viene effettuata solo attraverso i canali L/R anteriori e il subwoofer.

#### Nota:

Nei seguenti casi è possibile selezionare solamente le modalità surround AUTO e 2.1ch.

- Segnale di ingresso audio digitale esterno con sorgente LPCM lineare a 96 kHz
- Disco DVD o ingresso audio digitale esterno con segnale audio diverso dal segnale Dolby digital stereo, o nel caso della riproduzione DTS

### Quando si utilizzano le cuffie

#### Modalità: AUTO, DOLBY DIGITAL PL II MOVIE, DOLBY DIGITAL PL II MUSIC, DOLBY DIGITAL PL DOLBY PL, HALL, STADIUM, STUDIO, THEATER, CLUB

La riproduzione è in stereofonia con effetto virtual surround ("widening"). Nel caso della funzione AM TUNER, tuttavia, la riproduzione avviene in modalità stereo normale.

Sul display FL compare la scritta "VIRTUAL" lampeggiante.

### Modalità: 2ch

La riproduzione viene effettuata in modalità stereo normale.

## Regolazione dell'effetto surround della modalità Dolby Pro Logic II MUSIC

### Informazioni sulla modalità Dolby Pro Logic II MUSIC

#### PANO (Panorama):

Consente di ampliare notevolmente l'immagine sonora nella zona anteriore destra e sinistra in direzione degli altoparlanti surround, producendo un effetto surround molto avvolgente.

#### C.WIDTH (Centre width):

Se l'immagine centrale risulta troppo forte è possibile regolarla in modo da produrre un campo sonoro più adatto alla riproduzione di brani musicali, smistando i segnali dei canali centrali sui canali anteriori L/R. Questo smistamento può avvenire in 8 livelli, compresi fra 0 (suono proveniente solo dall'altoparlante centrale) e 7 (segnale del canale centrale uscente esclusivamente dall'altoparlante anteriore).

#### DIMEN (Dimension):

È possibile bilanciare il volume anteriore/posteriore in una scala compresa fra -3 a +3. Per aumentare il campo sonoro sul lato anteriore spostare il comando di bilanciamento volume verso il "+". Per aumentare il campo sonoro sul lato posteriore spostare il comando di bilanciamento volume verso il "-". Se l'effetto surround sembra essere troppo forte, spostare il comando di bilanciamento volume verso la parte anteriore. Se l'effetto surround sembra essere insufficiente, spostare il comando di bilanciamento volume verso la parte posteriore.

1. Selezionare la modalità "DOLBY DIGITAL PL II MUSIC" premendo il tasto SURROUND. Sul display FL compaiono le scritte "DOLBY DIGITAL PL II" e "MUSIC".
2. Selezionare un parametro premendo ▲ / ▼.  
PANO ← C.WIDTH ↔ DIMEN ↔ PANO ...
3. Premere ◀ / ▶  
Impostare il parametro premendo ◀ / ▶.

Modalità: Level

PANO: "ON" o "OFF"

C.WIDTH: da 0 a 7

DIMEN: da -3 a +3

4. Impostare i parametri ripetendo le operazioni descritte ai punti 2 e 3.

## Impostazione della modalità notte

Quando si imposta un volume basso, per esempio di notte, attivando la modalità notte (impostazione "ON") i suoni risulteranno maggiormente udibili. La modalità notte può risultare utile anche per evitare gli sbalzi improvvisi di volume o i suoni forti (p. es. esplosioni, ecc.).

Premere il tasto NIGHT.

Il display FL diventa più scuro del normale. Sul display FL compare la scritta "NIGHT ON" e si accende la scritta rossa "NIGHT".

Per disattivare la modalità notte (impostazione "OFF") premere nuovamente il tasto NIGHT.

## Informazioni sugli Indicatori dei canali di ingresso/uscita (L, C, R, SW, LS, RS)

La visualizzazione degli indicatori viene commutata fra canali di ingresso e di uscita a seconda della funzione e del formato del segnale audio.

### Funzione: DVD/CD, V1 OPT, V2 COAX

Formato del segnale audio: modalità di visualizzazione

PCM: visualizzazione del canale di uscita degli altoparlanti (visualizzazione uscita)

Dolby Digital: visualizzazione del canale di partenza (visualizzazione ingresso)

DTS: visualizzazione del canale di partenza (visualizzazione ingresso)

MP3/WMA: visualizzazione del canale di uscita degli altoparlanti (visualizzazione uscita)

### Funzione: TV, VIDEO1, VIDEO2, FM TUNER, AM TUNER

Formato del segnale audio: modalità di visualizzazione

Analog: visualizzazione del canale di uscita degli altoparlanti (visualizzazione uscita)

Note:

- Quando si collegano le cuffie in modalità di visualizzazione uscita, rimangono illuminate solo "L" e "R".
- La commutazione fra visualizzazione ingresso e uscita non può essere effettuata manualmente.
- Quando compare la scritta "SW" nella visualizzazione ingresso, significa che la sorgente audio comprende il canale LFE (Low Frequency Effect).

## Regolazione della luminosità del display FL

Premere il tasto ■ sull'unità principale tenendo premuto il tasto ON SCREEN del telecomando.

NORMAL (normale) ↔ DARK (scuro)

## Blocco del vassoio di caricamento disco

È possibile bloccare il vassoio di caricamento disco per evitare che i bambini lo utilizzano in modo improprio.

Dopo aver aperto il vassoio premendo il tasto ▲, tenere premuto il tasto ▲ sull'unità principale fino a quando non comparirà la scritta "LOCKED" sul display FL.

In questo modo non sarà più possibile aprire il vassoio premendo il tasto ▲.

- Per sbloccare il vassoio tenere premuto il tasto ▲ sull'unità principale fino a quando non comparirà la scritta "UNLOCKED" sul display FL.
- Quando si preme il tasto ▲ con il vassoio bloccato, sullo schermo TV viene visualizzata la scritta "DISC TRAY LOCKED", mentre sul display FL compare la dicitura "LOCKED".

## Regolazione del bilanciamento del volume degli altoparlanti anteriori, centrali e surround

Prima di lasciare lo stabilimento, questa unità viene impostata sul livello standard. Quindi per ottenere un maggiore effetto surround è necessario regolare il bilanciamento del volume di ciascun altoparlante in base alle dimensioni del locale e alla posizione degli altoparlanti.

Preparativi:

- Accendere il televisore e selezionare l'ingresso video collegato all'unità.
- Se si sta riproducendo un disco, premere due volte il tasto ■ per arrestare completamente la riproduzione.
- Scollegare le cuffie (se connesse).

1. Selezionare "DVD/CD" premendo il tasto FUNCTION.
2. Premere il tasto TEST. Sullo schermo TV compare la schermata "TEST TONE".

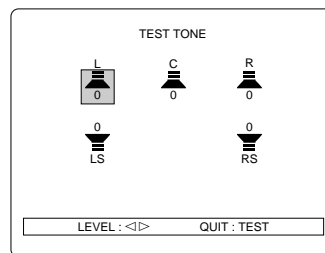

Sul display FL la "L" lampeggia e compare la scritta "FNTL 0".

Gli altoparlanti emettono un suono di prova nell'ordine sotto riportato. La visualizzazione del display cambia ogni 2 secondi circa.

Schermo TV (display FL): Altoparlante

L ([L] FNTL 0): Altoparlante anteriore sinistro

C ([C] CENT 0): Altoparlante centrale

R ([R] FNTR 0): Altoparlante anteriore destro

RS ([RS] SURR 0): Altoparlante surround destro

LS ([LS] SURL 0): Altoparlante surround sinistro

3. Regolare il volume del suono di prova premendo VOL "+" o "-".
4. Premere ◀/▶ quando il suono di prova viene emesso dall'altoparlante di cui si desidera regolare il volume.

Effettuare le necessarie regolazioni in modo che da percepire il volume del suono di prova emesso da tutti gli altoparlanti allo stesso livello dalla postazione di ascolto.

Il livello è indicato sullo schermo TV e sul display FL.

Intervallo di regolazione:

L, R : da -10 a 0

C, RS, LS : da -10 a +10

Se necessario, ripetere questo passaggio.

5. Premere il tasto TEST. La schermata "TEST TONE" scompare.

Nota:

Quando il suono di prova viene riprodotto per cinque volte da ciascun altoparlante, la procedura di impostazione degli altoparlanti viene conclusa automaticamente.

## Regolazione del volume del subwoofer

- Scollegare le cuffie (se connesse).

1. Premere il tasto TRIM. Sul display FL appare la scritta "FNTL 0".
2. Selezionare "SUBW 0" premendo il tasto ENTER.
3. Premere ◀/▶ per regolare il livello nel modo desiderato.

Intervallo di regolazione:

SUBW : da -10 a +10

4. Premere il tasto TRIM. La visualizzazione degli altoparlanti e del volume scompare.

Note:

- Durante la regolazione del volume dei subwoofer non viene emesso un suono di prova, pertanto si consiglia di eseguire la regolazione ascoltando brani musicali o simili.
- Se non si preme alcun tasto per circa 15 secondi durante l'operazione, l'impostazione degli altoparlanti viene interrotta automaticamente.

## Riproduzione dei dischi

1. Premere il tasto ▲. Il vassoio di caricamento disco si apre. Sul display FL compare la scritta "OPEN". Sullo schermo TV vengono visualizzate le scritte "OPEN" e "SANYO".
2. Inserire il disco nell'apposito vano del vassoio. Si raccomanda di posizionare correttamente il disco, con la superficie di lettura rivolta verso il basso (Fig. 19).
3. Premere il tasto ► (Play).  
Il vassoio si chiude automaticamente. Sullo schermo TV vengono visualizzate le scritte "CLOSE", "READING" e "►", quindi la riproduzione ha inizio.  
Esempio: DVD

- Se si inserisce un disco con la superficie di lettura rivolta verso il basso o un disco con graffi profondi, sullo schermo del televisore viene visualizzata l'indicazione "NO PLAY". In questo caso inserire il disco nel modo corretto o sostituirlo.

## FUNZIONI PER LA RIPRODUZIONE DEI DISCHI

Durante queste operazioni sullo schermo del televisore potrebbe apparire il simbolo "⊗". Questa icona indica che la funzione non è disponibile sul disco.

### Selezione delle voci di menu di un DVD [DVD]

1. Premere il tasto MENU. Viene visualizzata la schermata dei menu del DVD.
2. Selezionare la voce desiderata premendo ▲/▼/◀/▶.  
Su alcuni dischi è possibile effettuare la selezione anche io utilizzando il tasto numerico corrispondente.
3. Premere ENTER. Viene quindi eseguita l'operazione corrispondente oppure viene visualizzato il menu successivo.  
Effettuare le altre impostazioni ripetendo le operazioni descritte ai punti 2 e 3.

### Selezione delle voci di un menu superiore [DVD]

1. Premere il tasto TOP MENU. Viene visualizzato il menu superiore.
2. Selezionare la voce desiderata premendo ▲/▼/◀/▶.  
Su alcuni dischi è possibile effettuare la selezione anche io utilizzando il tasto numerico corrispondente.
3. Premere ENTER. Ha inizio la riproduzione della sequenza selezionata.

Nota:

Le operazioni di selezione di un menu possono variare a seconda del disco utilizzato, e su alcuni dischi potrebbero non essere possibili.

### Selezione delle voci di menu di un VCD [VCD]

Quando si riproduce un VCD (Video CD o Super video CD) con funzione di controllo della riproduzione (PBC), il menu viene visualizzato automaticamente. Utilizzare i tasti in base al menu.

Le modalità d'uso possono variare a seconda del disco utilizzato. Leggere il manuale di istruzioni del VCD.

1. Riproduzione di un disco con funzione di controllo della riproduzione. Viene visualizzato il menu.
2. Per selezionare la voce desiderata utilizzare i tasti numerici.
3. Premere ENTER. Ha inizio la riproduzione della sequenza selezionata. Se viene visualizzato un altro menu, utilizzare i tasti in base alla schermata dei menu.

Per ritornare alla schermata dei menu, premere il tasto RETURN durante la riproduzione.

### Riproduzione del disco senza la schermata dei menu [VCD]

Nota:

Se sul display FL compare l'indicazione "PBC", premere due volte il tasto ■. La scritta "PBC" scompare.

1. Immettere il numero della traccia desiderata con i tasti numerici in modalità di arresto completo.  
Per effettuare le selezioni è inoltre possibile premere ripetutamente ◀◀ o ▶▶.
2. Premere ENTER o ▶ (Play). Ha inizio la riproduzione della traccia selezionata.

Per ritornare alla schermata dei menu (riproduzione PBC) arrestare completamente la riproduzione premendo due volte il tasto ■, quindi premere ▶ (Play).

### Ricerca delle sequenze [DVD]

1. Premere una volta il tasto SEARCH MODE.  
Esempio:

TITLE SEARCH \_\_

2. Immettere il numero della sequenza desiderata con i tasti numerici.  
Esempio: per selezionare la sequenza n. 12, premere "1" e "2" in successione.
3. Premere ENTER o ▶ (Play). La riproduzione inizia dalla sequenza selezionata.

### Ricerca delle scene [DVD]

1. Premere due volte il tasto il tasto SEARCH MODE durante la riproduzione.  
Esempio:

CHAPTER SEARCH \_\_\_

2. Immettere il numero della scena desiderata con i tasti numerici.
3. Premere ENTER o ▶ (Play). La riproduzione inizia dalla scena selezionata.

Nota:

- Per correggere un numero immesso durante l'impostazione, premere il tasto CLEAR per cancellare il numero visualizzato sullo schermo.
- Per annullare l'impostazione, premere da una a tre volte il tasto SEARCH MODE per cancellare la visualizzazione.

### Ricerca temporale [DVD] [VCD] [CD]

Nota:

Nel caso dei VCD, se sul display FL compare l'indicazione "PBC", premere due volte il tasto ■.

1. Durante la riproduzione, premere tre volte il tasto SEARCH MODE per i DVD e una volta per i VCD o CD.  
Esempio:

TIME SEARCH \_:\_\_:\_\_

2. Immettere il tempo desiderato con i tasti numerici.  
Esempio: 1 ora, 4 minuti, 8 secondi  
Premere "1" → "0" → "4" → "0" → "8".  
Esempio: 35 minuti, 46 secondi  
Premere "3" → "5" → "4" → "6".
3. Premere ENTER o ▶ (Play). La riproduzione inizia dal punto corrispondente al tempo specificato.

### Ricerca dei brani [VCD] [CD]

1. Immettere il numero del brano desiderato con i tasti numerici.  
Esempio: per selezionare il brano n. 15, premere "1" e "5" in successione.
2. Premere ENTER o ▶ (Play). La riproduzione inizia dal brano selezionato.

### Fermo immagine [DVD] [VCD]/Pausa [CD]

Premere il tasto II durante la riproduzione. Sullo schermo TV e sul display FL appare l'indicazione "II". Per ritornare alla riproduzione normale, premere il tasto ▶ (Play).

### Riproduzione con avanzamento per fotogrammi singoli [DVD] [VCD]

Premere il tasto II durante il fermo immagine.

Ogni volta che si preme il tasto, sullo schermo TV appare l'indicazione "II▶" e l'immagine avanza di un fotogramma.

Per ritornare alla riproduzione normale, premere il tasto ▶ (Play).

## Riproduzione veloce [DVD] [VCD] [CD]

Premere ►► o ◀◀ durante la riproduzione o il fermo immagine.

**Avanti veloce:** tasto ►►

[DVD] [VCD]

FF1 ►► → FF2 ►► → FF3 ►► → FF1 ►► ...

[CD]

FF1 ►► → FF2 ►► → FF1 ►► ...

**Indietro veloce:** tasto ◀◀

[DVD] [VCD]

FR1 ◀◀ → FR2 ◀◀ → FR3 ◀◀ → FR1 ◀◀ ...

[CD]

FR1 ◀◀ → FR2 ◀◀ → FR1 ◀◀ ...

Per ritornare alla riproduzione normale, premere il tasto ► (Play).

## Riproduzione al rallentatore [DVD] [VCD]

Premere I► o ◀I durante la riproduzione o il fermo immagine.

**Avanti al rallentatore:** tasto I► [DVD] [VCD]

SF1 I► → SF2 I► → SF3 I► → SF1 I► ...

**Indietro al rallentatore:** tasto ◀I [DVD]

SR1 ◀I → SR2 ◀I → SR3 ◀I → SR1 ◀I ...

Per ritornare alla riproduzione normale, premere il tasto ► (Play).

Note:

- Durante il fermo immagine (pausa), la riproduzione per fotogrammi singoli e la riproduzione al rallentatore l'audio è soppresso.
- Nel caso dei DVD o VCD l'audio è soppresso durante la riproduzione veloce.

## Riproduzione ripetuta [DVD] [VCD] [CD]

È possibile ripetere tutto il disco, tutta la sequenza o scena o tutto il brano.

Nota:

Nel caso dei VCD, se sul display FL compare l'indicazione "PBC", premere due volte il tasto ■ per annullare la visualizzazione.

Selezionare una modalità di ripetizione premendo il tasto REPEAT durante la riproduzione.

Ogni volta che si preme il tasto, la selezione cambia come mostrato sotto.

[DVD]

Schermo TV (display FL): Operazione

◀ CHAPTER (REPEAT 1): Ripetizione di una scena in riproduzione

◀ TITLE (REPEAT ALL): Ripetizione di una sequenza in riproduzione

OFF (nessuno): Modalità di riproduzione normale

[VCD] [CD]

Schermo TV (display FL): Operazione

◀ TRACK (REPEAT 1): Ripetizione di un brano in riproduzione

◀ DISC (REPEAT ALL): Ripetizione di tutto il disco

OFF (nessuno): Modalità di riproduzione normale

Per ritornare alla riproduzione normale, selezionare "OFF" premendo il tasto REPEAT.

## Riproduzione ripetuta di un intervallo specificato [DVD] [VCD] [CD] (Fig. 21)

1. Premere A-B REP all'inizio della sezione che si desidera ripetere (punto A). Sullo schermo TV compare "◀ A -".
2. Premere A-B REP alla fine della sezione che si desidera ripetere (punto B). Sullo schermo TV compare "◀ A - B".  
La sezione specificata (compresa fra i punti A e B) viene riprodotta ripetutamente.

Per ritornare alla riproduzione normale, selezionare "OFF" premendo il tasto A-B REP.

## Riproduzione casuale [VCD] [CD]

Nota:

Nel caso dei VCD, se sul display FL compare l'indicazione "PBC", premere due volte il tasto ■ per annullare la visualizzazione.

Premere il tasto RANDOM/RDS.

Sullo schermo TV appare "RANDOM PLAY", sul display FL appare "RDM". L'unità riproduce automaticamente i brani in ordine casuale.

Per arrestare la riproduzione casuale, premere nuovamente il tasto RANDOM/RDS.

Così facendo, la riproduzione casuale viene interrotta e l'unità ritorna alla modalità di riproduzione normale.

Nota:

- Se si preme il tasto CLEAR durante la riproduzione casuale, sullo schermo TV appare l'indicazione "OFF", la riproduzione casuale viene annullata e l'unità ritorna alla modalità di riproduzione normale.

## Riproduzione casuale ripetuta [VCD] [CD]

Premere il tasto REPEAT durante la riproduzione casuale per selezionare una modalità di ripetizione.

Schermo TV (display FL): Operazione

◀ TRACK (REPEAT 1): Ripetizione di un brano in riproduzione

◀ RANDOM (REPEAT ALL): Ripetizione di tutti i brani in ordine casuale

OFF (nessuno): Modalità di riproduzione normale

## Riproduzione programmata [VCD] [CD]

È possibile selezionare i brani per riprodurli nell'ordine desiderato. L'unità consente di programmare fino a 32 brani.

Nota:

Nel caso dei VCD, se sul display FL compare l'indicazione "PBC", premere due volte il tasto ■ per annullare la visualizzazione.

1. Premere il tasto PROG in modalità di arresto.  
Sullo schermo TV compare la schermata "PROGRAM".  
Sul display FL compare la scritta "PGM" lampeggiante.
2. Selezionare il numero del brano desiderato con i tasti numerici.  
Esempio: per selezionare il brano n. 21, premere "2" e "1" in successione.  
Per selezionare il brano n. 3, premere "3".

PROGRAM			
All Clear	Clear	No. 1	Track 3
No. : Tr.	No. : Tr.	No. : Tr.	No. : Tr.
1 : --	9 : --	17 : --	25 : --
2 : --	10 : --	18 : --	26 : --
3 : --	11 : --	19 : --	27 : --
4 : --	12 : --	20 : --	28 : --
5 : --	13 : --	21 : --	29 : --
6 : --	14 : --	22 : --	30 : --
7 : --	15 : --	23 : --	31 : --
8 : --	16 : --	24 : --	32 : --

- Per effettuare una correzione durante la programmazione, selezionare nuovamente il numero del brano utilizzando i tasti numerici.
  - In alternativa, è possibile selezionare il numero del brano premendo ▲ / ▼.
3. Premere ENTER.  
Viene quindi selezionato il numero del programma successivo.
  4. Ripetere le operazioni descritte ai punti 2 e 3 per selezionare i brani nell'ordine desiderato.  
Per annullare la programmazione, premere il tasto PROG.
  5. Premere il tasto ► (Play) mentre è visualizzata la schermata "PROGRAM".  
L'indicazione "PGM" rimane visualizzata sul display FL, e i brani selezionati vengono riprodotti nell'ordine programmato.

Nota:

- La programmazione viene salvata fino a quando non si apre o si chiude il vassoio di caricamento disco, pertanto è possibile ripetere l'esecuzione del programma dopo averla arrestata.

## Selezione della riproduzione normale o programmata [VCD] [CD]

### Riproduzione normale

Premere il tasto ► (Play).

### Riproduzione programmata

Premere il tasto PROG per visualizzare la schermata "PROGRAM", quindi premere ► (Play).

## Modifica di un programma [VCD] [CD]

1. Premere il tasto PROG in modalità di arresto.  
Sullo schermo TV compare la schermata "PROGRAM".
2. Selezionare "PROGRAM No." premendo ◀ / ▶.
3. Selezionare il numero del programma da modificare premendo ▲ / ▼.
4. Selezionare "Track" premendo ◀ / ▶.
5. Selezionare il numero del brano desiderato con i tasti numerici.
6. Premere ENTER.

## Cancellazione del programma [VCD] [CD]

### Cancellazione di tutti i programmi

1. Premere il tasto PROG in modalità di arresto.  
Sullo schermo TV compare la schermata "PROGRAM".
2. Selezionare "All Clear" premendo ◀ / ▶.
3. Premere ENTER.  
Tutti i programmi vengono cancellati.
4. Premere il tasto PROG.  
La schermata "PROGRAM" scompare.

### Cancellazione di programmi singoli

1. Premere il tasto PROG in modalità di arresto.  
Sullo schermo TV compare la schermata "PROGRAM".
2. Selezionare "PROGRAM No." premendo ◀ / ▶.
3. Selezionare il numero del programma da cancellare premendo ▲ / ▼.
4. Selezionare "Clear" premendo ◀ / ▶.
5. Premere ENTER.  
Il programma selezionato viene cancellato e si passa al programma successivo.
6. Ripetere le operazioni descritte ai punti 2 a 5.
7. Premere il tasto PROG.  
La schermata "PROGRAM" scompare.

## Riproduzione ripetuta di un programma [VCD] [CD]

Premere il tasto REPEAT durante la riproduzione programmata per selezionare una modalità di ripetizione.

Schermo TV (display FL): Operazione

- ↶ TRACK (REPEAT 1): Ripetizione di un brano programmato in riproduzione
- ↶ PROGRAM (REPEAT ALL): Ripetizione di tutti i brani programmati
- OFF (nessuno): Modalità di riproduzione normale

Note:

- Se si preme il tasto CLEAR durante la riproduzione programmata, sullo schermo TV appare l'indicazione "OFF", la riproduzione programmata viene interrotta e l'unità ritorna alla modalità di riproduzione normale. Tuttavia il programma non viene cancellato.
- Il programma viene cancellato quando si apre o chiude il vassoio di caricamento disco.
- Se si preme il tasto CLEAR durante la riproduzione ripetuta di un programma, la funzione di ripetizione viene annullata.

## Verifica delle informazioni relative al disco [DVD] [VCD] [CD]

1. Premere il tasto ON SCREEN durante la riproduzione.

Esempio: DVD

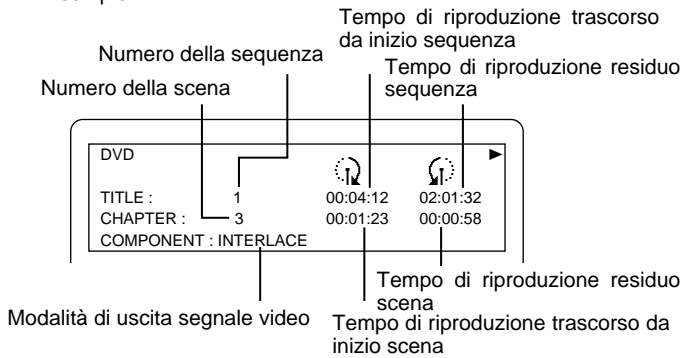

Esempio: VCD (durante riproduzione PBC)

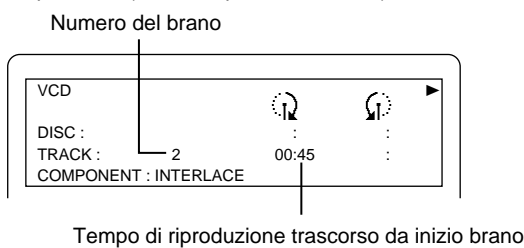

Esempio: VCD (durante riproduzione senza funzione PBC)

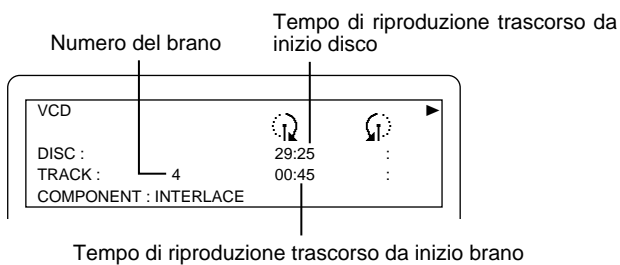

Esempio: CD

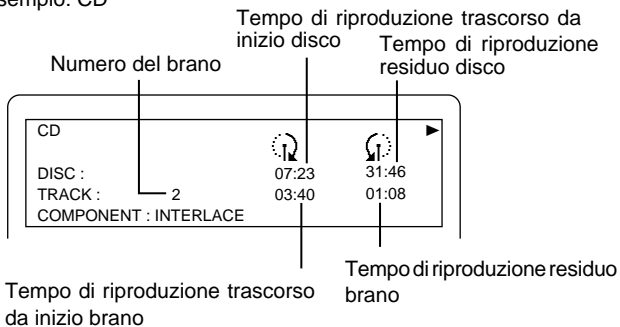

2. Premere nuovamente il tasto ON SCREEN se si sta riproducendo un DVD.

Esempio: DVD

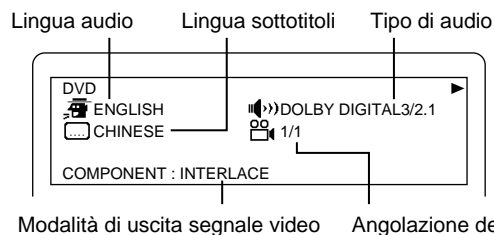

Per far scomparire le informazioni dallo schermo, premere nuovamente il tasto ON SCREEN.

## Avvio della riproduzione dal punto in cui è stata arrestata [DVD]

Se si salva il punto di arresto della riproduzione, è possibile riprendere la riproduzione da tale punto anche dopo aver spento l'unità o aver aperto/chiuso il vassoio di caricamento disco (Riproduzione ultima memoria).

1. Premere il tasto LAST MEMORY durante la riproduzione. Sullo schermo TV compare "LAST MEMO ■" e la riproduzione si arresta. Sul display FL compare la scritta "L.M.-STOP".
2. Premere il tasto ▲ per espellere il disco oppure premere il tasto ⏻/ON per spegnere l'unità.
3. Caricare il disco per il quale è stato memorizzato l'ultimo punto di arresto, oppure premere il tasto ⏻/ON per accendere l'unità. Viene visualizzata la schermata "LAST MEMORY PLAY?".
  - Su alcuni dischi potrebbe essere necessario premere il tasto ► (Play).

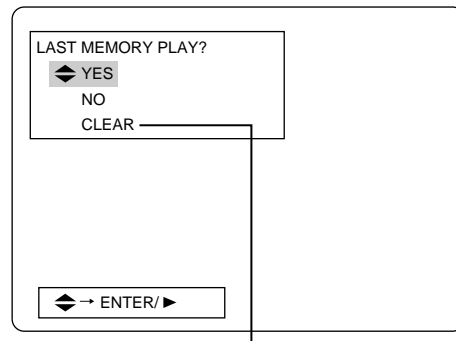

I dati di memorizzazione vengono cancellati.

4. Premere ENTER o ► (Play). Se si seleziona "YES", la riproduzione riprende dal punto in cui è stata interrotta l'ultima volta. Quando si esegue la riproduzione a partire dal punto memorizzato, i dati relativi a quest'ultimo vengono cancellati.

Note:

- La funzione di riproduzione ultima memoria consente di eseguire la memorizzazione per un massimo di 5 dischi.
- Su alcuni dischi la funzione di riproduzione ultima memoria potrebbe non essere disponibile.
- A differenza della funzione resume, in questo caso i dati del punto di arresto non vengono cancellati anche in seguito all'espulsione del disco. Tuttavia, se si utilizza la funzione di riproduzione ultima memoria per più di 5 dischi, man mano verranno cancellati i dati dei punti di arresto meno recenti, procedendo in ordine cronologico.
- La funzione consente di memorizzare un solo punto per ogni disco.



## Selezione dell'angolazione della fotocamera [DVD] (Fig. 22)

Se il disco DVD (multi-angolazione) riprodotto contiene scene riprese simultaneamente da più angolazioni, è possibile selezionare l'angolazione desiderata della telecamera.

Premere il tasto ANGLE durante la riproduzione.

Ogni volta che si preme il tasto si cambia la selezione dell'angolazione. Esempio:

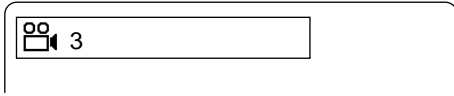

## Replay dell'angolazione [DVD]

Premere il tasto A.REPLAY durante la riproduzione multi-angolazione.

L'unità fa un salto all'indietro di circa 10 secondi e riproduce l'angolazione successiva. Ogni volta che si preme il tasto si cambia la selezione dell'angolazione.

## Selezione della modalità d'immagine [DVD] [VCD] [CD]

Selezionare una modalità d'immagine premendo il tasto PICTURE MODE. Ogni volta che si preme questo tasto, la modalità di immagine cambia come segue.

STANDARD → CINEMA 1 → CINEMA 2 → STANDARD ...

STANDARD: Modalità d'immagine standard

CINEMA 1: Il contrasto viene aumentato, rendendo i colori più saturi. Conseguentemente, l'immagine risulta più definita.

CINEMA 2: I contorni dell'immagine vengono sfumati, rendendo i colori più chiari. Si consiglia di selezionare questa modalità quando l'immagine è disturbata.

## Selezione della lingua dei sottotitoli [DVD]

Alcuni dischi DVD contengono sottotitoli in più lingue, visualizzabili sullo schermo TV durante la riproduzione. Se il disco contiene sottotitoli in più lingue, è possibile selezionare la lingua desiderata. È inoltre possibile attivare o disattivare la visualizzazione dei sottotitoli.

1. Premere il tasto SUBTITLE durante la riproduzione o il fermo immagine. Sullo schermo viene visualizzata l'attuale impostazione dei sottotitoli. Esempio:

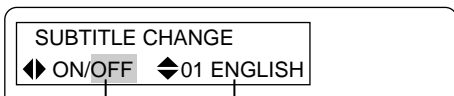

Lingua dei sottotitoli attualmente selezionata

Modalità di visualizzazione dei sottotitoli attualmente selezionata

2. Per attivare o disattivare la visualizzazione dei sottotitoli, selezionare "ON" o "OFF" premendo ◀/▶.  
ON: Sottotitoli visualizzati sullo schermo  
OFF: Sottotitoli non visualizzati

Per modificare l'impostazione, selezionare la lingua desiderata premendo ▲/▼.

Per annullare la visualizzazione della schermata di impostazione premere nuovamente il tasto SUBTITLE.

Nota:

- Quando si accende/spegne l'unità o si apre/chiude il vassoio di caricamento disco, la selezione effettuata viene annullata e viene ripristinata l'impostazione originaria.

## Selezione della lingua della colonna sonora di un DVD [DVD] (Fig. 23)

Alcuni dischi DVD contengono una colonna sonora in più lingue. In questi casi è possibile selezionare la lingua desiderata.

Premere AUDIO durante la riproduzione o il fermo immagine.

Ogni volta che si preme il tasto si cambia la selezione della lingua.

Esempio:

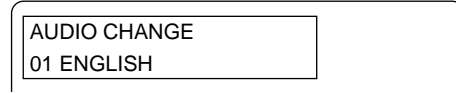

- Se si seleziona una colonna sonora registrata in modalità DTS, sul display FL viene visualizzata l'indicazione "dts".

Note:

- Questa operazione non è possibile su dischi non contenenti una colonna sonora in più lingue.
- Su alcuni dischi potrebbe non essere possibile modificare la selezione della lingua della colonna sonora, nonostante contengano una colonna sonora in più lingue.
- Quando si spegne l'unità o si sostituisce il disco viene ripristinata la lingua originale della colonna sonora.

## Selezione della lingua della colonna sonora di un VCD o CD [VCD] [CD]

Alcuni Video CD, Super video CD o CD audio consentono per esempio di sopprimere l'audio della voce del cantante e di riprodurre soltanto la parte strumentale per permettere all'utente di cimentarsi nel canto (stile "karaoke") semplicemente cambiando il canale audio.

Premere AUDIO durante la riproduzione o il fermo immagine (pausa).

Ogni volta che si preme questo tasto, la selezione del canale audio cambia come mostrato sotto.

Esempio: Video CD o CD audio

Schermo TV (display FL): Operazione

STEREO (nessuno): Canali sinistri e destri

LEFT MONO (L): Solo canale sinistro

RIGHT MONO (R): Solo canale destro

Esempio: Super video CD (con due flussi audio)

Schermo TV (display FL): Operazione

1 STEREO, 2 STEREO (nessuno): Canali sinistri e destri

1 LEFT MONO, 2 LEFT MONO (L): Solo canale sinistro

1 RIGHT MONO, 2 RIGHT MONO (R): Solo canale destro

- Il numero di canali selezionabili dipende dal numero di flussi audio registrati sul disco.

Nota:

Quando si spegne l'unità, si modifica la sorgente selezionata o si sostituisce il disco, viene ripristinata l'impostazione "STEREO" o "1 STEREO".

## RIPRODUZIONE DI CD MP3 / WMA [DATA]

Questa unità consente di riprodurre file audio in formato MP3 o WMA (Windows Media Audio) registrati su CD dati (CD-R, CD-RW, ecc.).

### Informazioni sulla riproduzione di file MP3/WMA

- Il file system del disco deve essere di tipo ISO9660 livello 1.
- Questa unità non supporta software Packet writing, Joliet, Romeo e HFS.
- Se un CD contiene sia brani in formato audio che file MP3/WMA, sarà possibile riprodurre solo i brani audio.
- L'unità potrebbe impiegare 60 secondi o più per leggere i file MP3/WMA, a seconda della struttura dei file.
- Per ottenere una qualità del suono elevata si consiglia di registrare i dati con una frequenza di campionamento di 44,1 kHz e una velocità di 128 kbps o più.
- I nomi dei file e delle directory vengono visualizzati interamente solo se contengono caratteri alfanumerici con dimensioni dimezzate o trattino basso "\_" (underscore), e se la lunghezza non è superiore a 8 caratteri. Le lettere scritte diversamente non verranno visualizzate normalmente.
- Questa unità è in grado di riconoscere fino a 671 file (formato 8,3) o 767 directory (8 caratteri). Se si supera questo limite, i file non potranno essere riprodotti. L'unità è in grado di visualizzare fino a 8 livelli gerarchici delle directory.
- Alcuni CD MP3/WMA potrebbero non essere riprodotti nell'ordine di registrazione. In alcuni casi potrebbe sentirsi un rumore di fondo, oppure il CD MP3/WMA potrebbe non essere riprodotto. Ciò dipende dalle condizioni di registrazione.
- Questa unità è compatibile con MP3 con ID tag Ver. 1 e può visualizzare fino a 30 caratteri. È possibile visualizzare solo caratteri alfanumerici con dimensioni dimezzate. I caratteri potrebbero non essere visualizzati correttamente: ciò dipende dal software utilizzato per la codifica.
- All'inizio o alla fine di un brano musicale, o durante la riproduzione dello stesso, potrebbero sentirsi dei disturbi, oppure può accadere che un brano non venga riprodotto: ciò dipende dal software utilizzato per codificare i dischi MP3/WMA. In questa sede non è possibile descrivere il funzionamento del software di codifica e le operazioni di codifica, ecc. eseguite su PC.
- Alcuni CD MP3/WMA non possono essere riprodotti: ciò dipende dalle condizioni di registrazione.

#### <MP3>

- È possibile riprodurre file in formato MP3 con estensione ".mp3" o ".MP3".
- Frequenza di campionamento e velocità bit del file MP3
  - 44,1 kHz, 48 kHz, 64~320 kbps (velocità bit costante o variabile)
- L'unità supporta esclusivamente il formato MPEG Audio Layer 3.

#### <WMA>

- È possibile riprodurre file in formato WMA con estensione ".wma" o ".WMA".
- Frequenza di campionamento e velocità bit del file WMA
  - 32 kHz, 44,1 kHz, 48 kHz, 48 kbps o superiore
  - File WMA versioni 7, 8 e 9Non è possibile riprodurre file WMA9 Professional, WMA9 Lossless o DRM (protezione del copyright).
- Durante la creazione dei dischi WMA, si raccomanda di disattivare la funzione di protezione del copyright.

## Riproduzione di CD MP3/WMA

1. Premere il tasto ▲. Il vassoio di caricamento disco si apre.
2. Inserire il disco nell'apposito vano del vassoio.
3. Premere il tasto ▲.

Il vassoio di caricamento disco si chiude. Sul display FL appaiono le indicazioni "MP3" o "WMA" e quindi "ROOT".

Sullo schermo TV viene visualizzata la schermata dell'elenco dei file audio della prima directory.

Esempio:

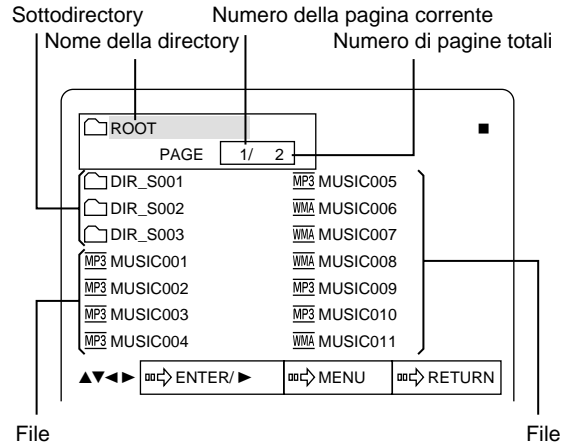

4. Selezionare il file o la directory desiderata premendo ▲/▼/◀/▶.
  - Ogni volta che si preme il tasto, l'evidenziazione si sposta per selezionare un file o una sottodirectory della directory.
  - Per selezionare un file contenuto in una directory o sottodirectory, selezionare la sottodirectory desiderata, quindi premere il tasto ENTER per visualizzare i contenuti della sottodirectory.
  - Per ritornare alla visualizzazione della directory precedente, premere il tasto RETURN.
  - Per ritornare all'elenco dei file/directory della prima directory, premere il tasto MENU.
5. Premere ENTER o ▶ (Play).

Viene quindi avviata la riproduzione del file selezionato o di tutti i file della directory selezionata. I file audio vengono riprodotti in successione.

- Sul display FL compare l'indicazione "MP3" o "WMA".
- Sullo schermo TV appare l'indicazione "▶", e il nome del file in riproduzione viene evidenziato.

Esempio:

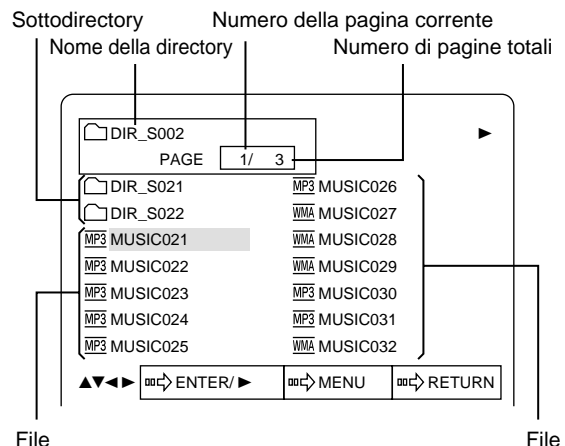

## Arresto della riproduzione

Premere il tasto ■.

## Pausa

Premere il tasto || durante la riproduzione.

Per ritornare alla riproduzione normale, premere ► (Play) o ||.

## Salto di file

Premere ◀◀ o ▶▶ durante la riproduzione.

Note:

- Se si preme il tasto ◀◀ durante la riproduzione di un file, la riproduzione riprenderà dall'inizio del file.
- La riproduzione avanti veloce e indietro veloce non è disponibile.
- È possibile saltare solo all'interno della stessa directory.

## Riproduzione ripetuta

Selezionare una modalità di ripetizione premendo il tasto REPEAT durante la riproduzione.

Ogni volta che si preme il tasto, la selezione cambia come mostrato sotto.

---

Schermo TV (display FL): Operazione

---

↻ FILE (REPEAT 1): Ripetizione di un file in riproduzione

↻ DIRECTORY (REPEAT ALL): Ripetizione di tutti i file della directory in riproduzione

OFF (nessuno): Modalità di riproduzione normale

Per ritornare alla riproduzione normale, selezionare "OFF" premendo il tasto REPEAT.

Nota:

Se si preme il tasto CLEAR durante la riproduzione ripetuta, questa funzione viene annullata e viene nuovamente impostata la modalità di riproduzione normale.

## Visualizzazione delle informazioni del file

Se un file contiene informazioni relative ai brani musicali (nome del file, informazioni sui tag, ecc.), è possibile visualizzarle.

Premere il tasto ON SCREEN durante la riproduzione o quando l'unità è in pausa.

Sullo schermo TV compariranno anche il nome del file, il tempo trascorso dall'inizio della riproduzione e informazioni sui tag (TITLE/ARTIST/ALBUM).

Esempio:

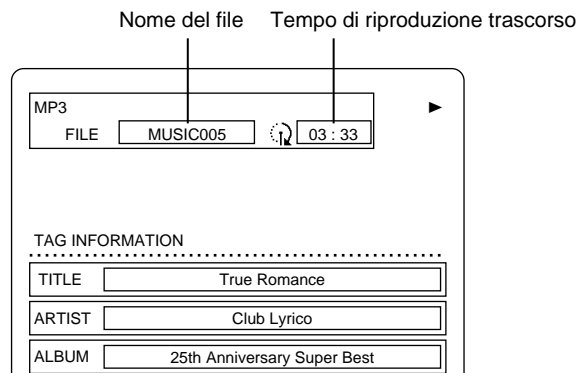

Per far scomparire le informazioni dallo schermo, premere nuovamente il tasto ON SCREEN.

Nota:

Il nome del file e le informazioni sui tag vengono visualizzati correttamente solo se sono composti da caratteri alfanumerici con dimensioni dimezzate. Gli altri caratteri verranno visualizzati con un "?" (marca interrogativo).

## MODIFICA DELLE IMPOSTAZIONI INIZIALI [DVD]

Le informazioni riportate sul disco hanno la priorità in varie impostazioni.

### Preparativi:

Selezionare "DVD/CD" premendo il tasto FUNCTION. Se si sta riproducendo un disco, eseguire le operazioni sotto descritte solo dopo aver arrestato completamente la riproduzione premendo due volte il tasto ■.

### Modifica dell'impostazione della lingua

Selezione della lingua da utilizzare per le indicazioni su schermo, l'audio, i sottotitoli e il menu del DVD.

1. Premere il tasto SETUP in modalità di arresto. Viene visualizzata la schermata "SETUP MENU".

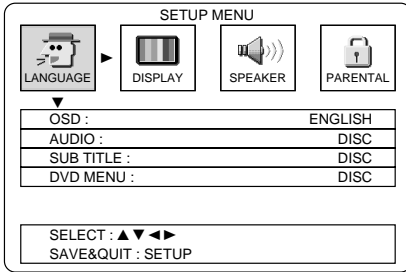

2. Selezionare "LANGUAGE" premendo ◀ / ▶. Viene visualizzato il sottomenu della lingua.
3. Selezionare la voce che si desidera modificare premendo ▲ / ▼. Esempio: selezione di "SUB TITLE"

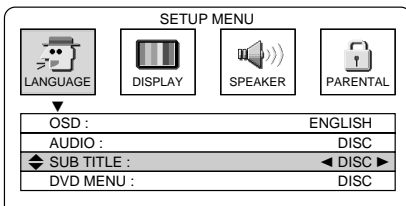

4. Impostare la lingua desiderata premendo ◀ / ▶. Viene visualizzata la lingua selezionata. [Esempio: ENGLISH]

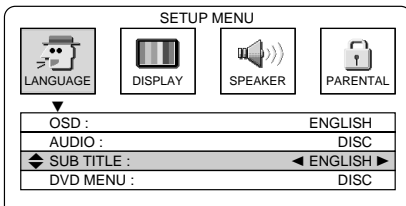

Voce di menu:

Lingue selezionabili

OSD:

ENGLISH ↔ ESPAÑOL ↔ FRANÇAIS ↔ DEUTSCH ↔  
ITALIANO ↔ PORTUGUES ↔ 日本語 ↔ 中文 ↔  
ENGLISH ...

AUDIO/SUBTITLE/DVD MENU:

DISC ↔ ENGLISH ↔ SPANISH ↔ FRENCH ↔ GERMAN  
↔ ITALIAN ↔ PORTUGUESE ↔ JAPANESE ↔  
CHINESE ↔ OTHERS ↔ DISC ....

- Selezionando "DISC" viene utilizzata la lingua preselezionata del disco. Selezionando "OTHERS" occorre selezionare la lingua desiderata inserendo il codice corrispondente.

5. Premere il tasto SETUP. La schermata "SETUP MENU" scompare.

Nota:

Se la lingua selezionata non è presente sul disco, verrà utilizzata una delle lingue registrate sul disco.

Note:

- In questo manuale di istruzioni si fa riferimento alla lingua inglese per le diciture visualizzate sullo schermo. Se si seleziona una lingua diversa, fare riferimento alle indicazioni riportate sullo schermo nella lingua selezionata.
- In linea con una politica di miglioramento continuo, le visualizzazioni su schermo sono soggette a modifiche senza preavviso.

### Selezione di altre lingue

Se si desidera selezionare una lingua non visualizzata nel menu, è necessario inserire il codice di quattro cifre corrispondente.

1. Selezionare "OTHERS" eseguendo l'operazione descritta al punto 4 sopra. Viene visualizzato il campo del codice della lingua.
2. Immettere il codice corrispondente alla lingua desiderata utilizzando i tasti numerici. Per inserire il codice della lingua, fare riferimento all'ELENCO DEI CODICI DELLE LINGUE (vedere a pag. 23). Per correggere il dato immesso, premere il tasto CLEAR e reimmettere il codice della lingua.
3. Premere ENTER. La lingua specificata viene quindi selezionata.
4. Premere il tasto SETUP. La schermata "SETUP MENU" scompare.

## Impostazione della visualizzazione

1. Premere il tasto SETUP in modalità di arresto. Viene visualizzata la schermata "SETUP MENU".

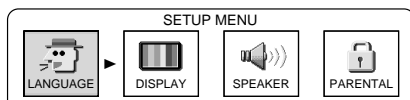

2. Selezionare "DISPLAY" premendo ◀ / ▶. Viene visualizzato il sottomenu della visualizzazione.

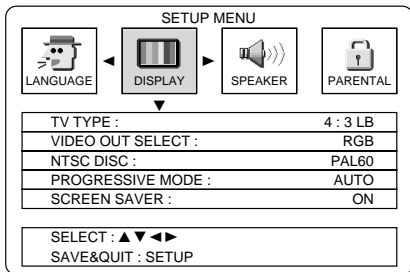

3. Selezionare la voce che si desidera modificare premendo ▲ / ▼. Esempio: selezione di "TV TYPE"

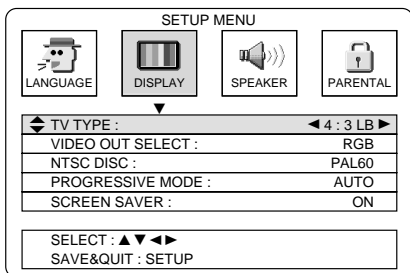

4. Impostare la modalità desiderata premendo ◀ / ▶. Esempio: selezione di "TV TYPE: 16:9"

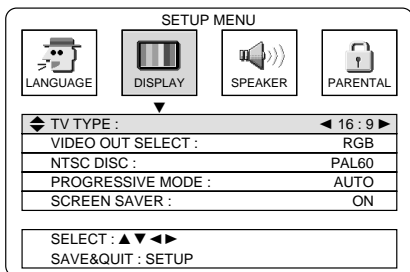

5. Premere il tasto SETUP. La schermata "SETUP MENU" scompare.

### TV TYPE:

Impostare il formato in funzione delle caratteristiche dello schermo del televisore che deve essere collegato all'unità.

#### 4:3 LB (Letterbox):

opzione da utilizzare se si utilizza un televisore tradizionale. Durante la riproduzione di dischi wide-screen vengono visualizzate due bande nere nella parte superiore e inferiore dello schermo (Fig. 24).

#### 4:3 PS (Panscan):

opzione da utilizzare se si utilizza un televisore tradizionale. Durante la riproduzione di dischi wide-screen (16:9) le immagini vengono tagliate in funzione delle dimensioni dello schermo del televisore. Le immagini vengono tagliate in corrispondenza dei bordi destro e sinistro (Fig. 25).

#### 16:9 :

opzione da utilizzare se si utilizza un televisore wide-screen. Riproduzione in formato "FULL" (Fig. 26) (è necessario impostare anche il televisore wide-screen in modalità "FULL").

### Note:

- Il formato di visualizzazione può variare a seconda del disco DVD utilizzato.
- Se si seleziona "16:9" per eliminare le bande nere durante la riproduzione di un disco wide-screen, l'immagine potrebbe risultare leggermente distorta.
- Con alcuni dischi le bande nere potrebbero essere visualizzate anche selezionando "4:3 PS".

### VIDEO OUT SELECT:

Selezionare l'uscita audio.

RGB: presa EURO AV CONNECTOR RGB OUT/TV (AUDIO) IN  
COMPONENT: prese COMPONENT VIDEO OUT

### NTSC DISC:

Selezionare il segnale di uscita video desiderato per la riproduzione dei dischi NTSC.

VIDEO OUT SELECT: RGB

PAL60 → NTSC INTERLACE (Interlacciata)

VIDEO OUT SELECT: COMPONENT

PAL60 → NTSC INTERLACE (Interlacciata) ↔ NTSC

PROGRESSIVE (Progressiva)

### Nota:

- Se il televisore utilizzato non è compatibile con il sistema colore NTSC, selezionare "PAL60".
- Prima di selezionare "NTSC PROGRESSIVE" controllare il televisore e il collegamento.
- Il televisore è compatibile con il sistema colore NTSC e la scansione progressiva.
- Le prese COMPONENT VIDEO OUT dell'unità sono collegate alle prese COMPONENT VIDEO INPUT del televisore.
- Dopo aver selezionato "NTSC PROGRESSIVE", impostare la modalità di uscita progressiva del segnale video come descritto di seguito.

### PROGRESSIVE MODE:

#### AUTO

I dischi DVD video di norma hanno una "sorgente video" o "sorgente cinematografica". In questa modalità, l'unità rileva automaticamente la tipologia di sorgente e trasmette i segnali video in modo corretto. In condizioni normali utilizzare questa modalità.

#### VIDEO

Con il termine "sorgente video" si intendono programmi televisivi (30 fotogrammi e 60 campi al secondo) come spettacoli teatrali e animazioni convertiti e registrati su un disco DVD. Questa modalità viene selezionata quando le tracce video registrate appartengono alla tipologia "sorgente video".

#### FILM

Con il termine "sorgente cinematografica" si intendono film (24 fotogrammi al secondo) convertiti e registrati su un disco DVD. Questa modalità viene selezionata quando le tracce video registrate appartengono alla tipologia "sorgente cinematografica".

### Nota:

Se si verifica una sfarfallio in modalità "AUTO", selezionare "VIDEO" o "FILM".

### SCREEN SAVER:

Se una stessa immagine viene visualizzata sullo schermo TV per un periodo prolungato, si rischia di danneggiare lo schermo. Per prevenire questo fenomeno, si ricorre a uno screensaver (salva schermo) costituito da un'immagine in movimento visualizzata quando una stessa immagine rimane visualizzata sullo schermo per 5 minuti o più (fermo immagine/pausa).

Selezionare "ON" o "OFF".

## Modifica dell'impostazione audio

Il suono emesso dagli altoparlanti può raggiungere la postazione di ascolto in momenti diversi, a seconda della disposizione dagli altoparlanti stessi. È possibile regolare questi sfasamenti intervenendo sul ritardo degli altoparlanti centrali e surround.

È inoltre possibile agire sulla funzione di controllo della gamma dinamica.

1. Premere il tasto SETUP in modalità di arresto. Viene visualizzata la schermata "SETUP MENU".

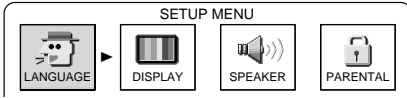

2. Selezionare "SPEAKER" premendo ◀ / ▶. Viene visualizzato il sottomenu degli altoparlanti.

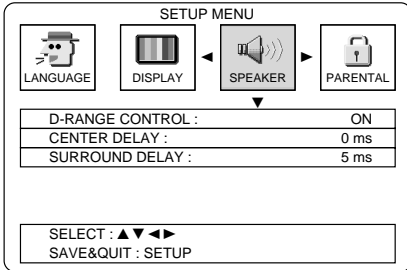

3. Selezionare "D-RANGE CONTROL" premendo ▲ / ▼.

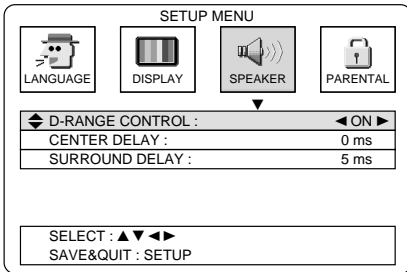

4. Selezionare "ON" o "OFF" premendo ◀ / ▶.  
ON: compressione della gamma dinamica. Con alcuni dischi potrebbe non avere alcun effetto.  
OFF: audio con una gamma dinamica ampia.  
Esempio: selezione dell'opzione "OFF"

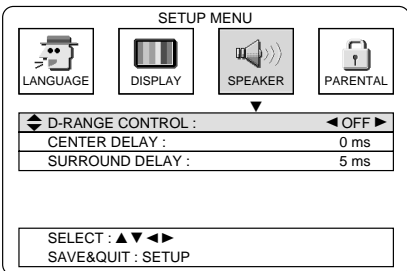

5. Selezionare "CENTER DELAY" premendo ▲ / ▼.

6. Impostare un valore corretto per il ritardo premendo ◀ / ▶.

Differenza fra D1 e D2: ritardo

Se  $D1 \leq D2$ : 0 ms

Se  $D1 > D2$

- ca. 30 cm: 1 ms
- ca. 60 cm: 2 ms
- ca. 90 cm: 3 ms
- ca. 120 cm: 4 ms
- ca. 150 cm: 5 ms

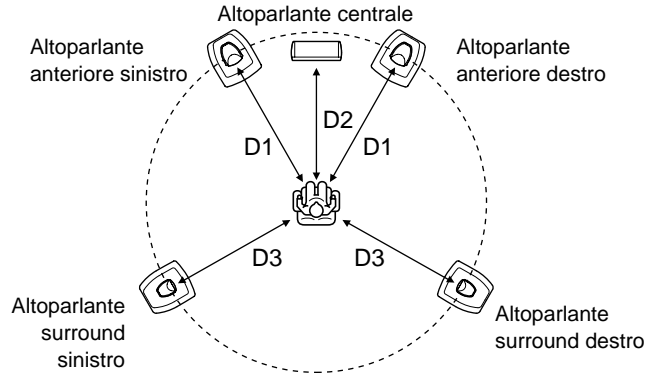

Esempio: selezione di "2 ms"

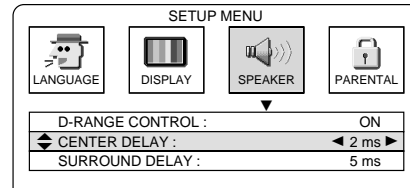

7. Selezionare "SURROUND DELAY" premendo ▲ / ▼.
8. Impostare un valore corretto per il ritardo premendo ◀ / ▶.

Difference between D1 and D3: Delay time

Se  $D1 \leq D3$ : 0 ms

Se  $D1 > D3$

- ca. 150 cm: 5 ms
- ca. 300 cm: 10 ms
- ca. 450 cm: 15 ms

Esempio: selezione di "10 ms"

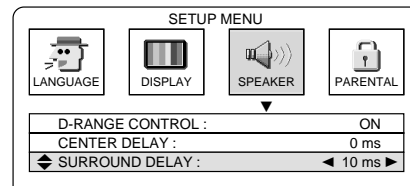

9. Premere il tasto SETUP. La schermata "SETUP MENU" scompare.

## Impostazione della funzione di controllo parentale

1. Premere il tasto SETUP in modalità di arresto. Viene visualizzata la schermata "SETUP MENU".

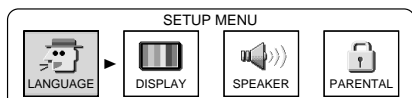

2. Selezionare "PARENTAL" premendo ◀ / ▶. Viene visualizzato il campo di immissione della password di controllo.

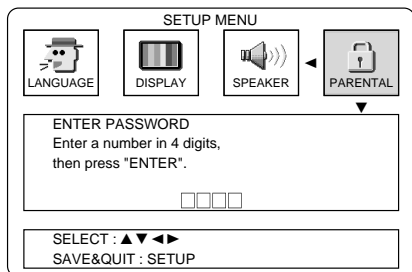

3. Selezionare il campo di immissione della password premendo ▲ / ▼.

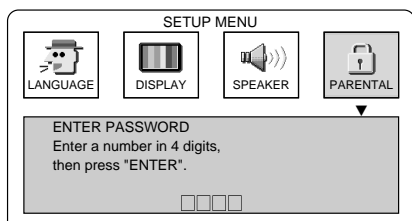

4. Immettere una password di 4 cifre utilizzando i tasti numerici. Sul display FL compare "\*\*\*\*". In caso di errore premere il tasto CLEAR e reimmettere della password.

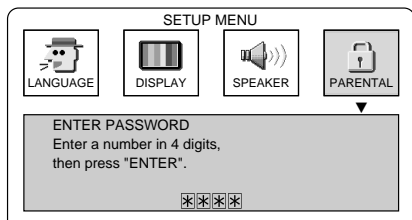

5. Premere ENTER.  
**Registrazione iniziale della password**  
Viene visualizzato il messaggio "To confirm, enter password again, then press 'ENTER'."

### Se la password è già stata registrata

Viene visualizzato il sottomenu descritto al punto 7. Passare al punto 8.

6. Immettere la password memorizzata con i tasti numerici.
7. Premere ENTER. Viene quindi visualizzato il sottomenu della funzione di controllo con la voce di menu "PARENTAL LEVEL" selezionata.

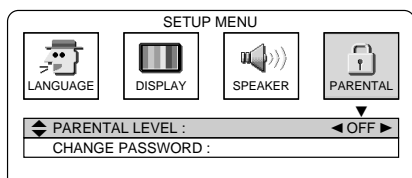

8. Impostare il livello desiderato premendo ◀ / ▶. ("Level: OFF, 1 ~ 8")  
Esempio: selezione del livello "1"

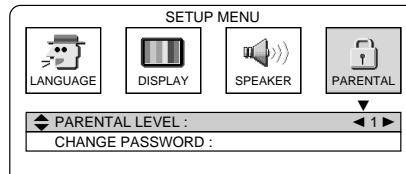

9. Premere il tasto SETUP. La schermata "SETUP MENU" scompare.

## Controllo parentale

Le direttive dell'Associazione cinematografica americana MPAA (Motion Picture Association of America) mirano a fornire ai genitori informazioni precauzionali sul contenuto dei programmi cinematografici.

Corrispondenza tra i livelli di blocco dell'unità e il sistema di valutazione MPAA.

Livello 7: NC-17 (equivalente al nostro "vietato ai minori di 18")

Livello 6: R (materiale "adulto")

Livello 4: PG-13 (bambini sotto i 13 anni solo con i genitori)

Livello 3: PG (è consigliata la presenza dei genitori)

Livello 1: G (per tutti)

Alcuni dischi DVD hanno un livello di limitazione che permette ai genitori di impedire la visione ai bambini. Questa unità è dotata di una password per prevenire la modifica del livello da parte dei bambini.

Non è possibile riprodurre dischi DVD di un livello superiore a quello selezionato, a meno di annullare la funzione di blocco parentale. Per esempio, se si seleziona il livello "5", l'unità non riproduce dischi dei livelli "6", "7" o "8".

Sullo schermo del televisore vengono visualizzate informazioni in merito.

## Modifica della password

1. Eseguire le operazioni descritte ai punti 1 a 5 sopra riportati.
2. Selezionare "CHANGE PASSWORD" premendo ▲ / ▼.
3. Premere ENTER.  
Viene visualizzato il messaggio "CHANGE PASSWORD Enter a number in 4 digits, then press 'ENTER'."
4. Immettere la nuova password con i tasti numerici.
5. Premere ENTER.  
Viene visualizzato il messaggio "To confirm, enter password again, then press 'ENTER'."
6. Immettere di nuovo la stessa password.
7. Premere ENTER.  
La nuova password viene così registrata.
8. Premere il tasto SETUP.  
La schermata "SETUP MENU" scompare.

## Se si dimentica la password...

1. Immettere il codice "788444" al posto della password nell'apposito campo.  
Anche se viene visualizzato il messaggio "CHANGE PASSWORD Enter a number in 4 digits, then press 'ENTER'." è sempre possibile immettere questa password di sei cifre.
2. Premere ENTER.  
La password viene annullata. Registrare una nuova password.

## ELENCO DEI CODICI DELLE LINGUE

Codice	Abbreviazione della lingua	Lingua	Codice	Abbreviazione della lingua	Lingua	Codice	Abbreviazione della lingua	Lingua
6565	aa	Afar	7369	ie	Interlingue	8278	rn	Kirundi
6566	ab	Abkhaziano	7375	ik	Inupiak	8279	ro	Romeno
6570	af	Afrikaans	7378	in	Indonesiano	8285	ru	Russo
6577	am	Amarico	7383	is	Islandese	8287	rw	Kinyarwanda
6582	ar	Arabo	7384	it	Italiano	8365	sa	Sanscrito
6583	as	Assamese	7387	iw	Ebraico	8368	sd	Sindhi
6589	ay	Aymara	7465	ja	Giapponese	8371	sg	Sango
6590	az	Azerbaigiano	7473	ji	Yiddish	8372	sh	Serbo-Croato
6665	ba	Baschiro	7487	jw	Giavanese	8373	si	Singalese
6669	be	Bielorusso	7565	ka	Georgiano	8375	sk	Slovacco
6671	bg	Bulgaro	7575	kk	Kazakh	8376	sl	Sloveno
6672	bh	Bihari	7576	kl	Groenlandese	8377	sm	Samoano
6673	bi	Bislama	7577	km	Cambogiano	8378	sn	Shona
6678	bn	Bengali; Bangla	7578	kn	Canarese	8379	so	Somalo
6679	bo	Tibetano	7579	ko	Coreano	8381	sq	Albanese
6682	br	Bretone	7583	ks	Kashmiri	8382	sr	Serbio
6765	ca	Catalano	7585	ku	Curdo	8383	ss	Siswati
6779	co	Corso	7589	ky	Kirghiz	8384	st	Sesotho
6783	cs	Ceco	7665	la	Latino	8385	su	Sundanese
6789	cy	Gallese	7678	ln	Lingala	8386	sv	Svedese
6865	da	Danese	7679	lo	Laotiano	8387	sw	Swahili
6869	de	Tedesco	7684	lt	Lituano	8465	ta	Tamil
6890	dz	Bhutani	7686	lv	Lettone	8469	te	Telugu
6976	el	Greco	7771	mg	Malagasy	8471	tg	Tajik
6978	en	Inglese	7773	mi	Maori	8472	th	Thai
6979	eo	Esperanto	7775	mk	Macedone	8473	ti	Tigrino
6983	es	Spagnolo	7776	ml	Malayalam	8475	tk	Turcomanno
6984	et	Estone	7778	mn	Mongolo	8476	tl	Tagalog
6985	eu	Basco	7779	mo	Moldavo	8478	tn	Setswana
7065	fa	Persiano	7782	mr	Maratto	8479	to	Tonga
7073	fi	Finlandese	7783	ms	Malese	8482	tr	Turco
7074	fj	Fijano	7784	mt	Maltese	8483	ts	Tsonga
7079	fo	Faeroico	7789	my	Burmese	8484	tt	Tataro
7082	fr	Francese	7865	na	Nauru	8487	tw	Twi
7089	fy	Frisone	7869	ne	Nepali	8575	uk	Ucraino
7165	ga	Gaelico irlandese	7876	nl	Olandese	8582	ur	Urdu
7168	gd	Gaelico scozzese	7879	no	Norvegese	8590	uz	Uzbeko
7176	gl	Galiziano	7967	oc	Occitano	8673	vi	Vietnamita
7178	gn	Guarani	7977	om	(Afan) Oromo	8679	vo	Volapük
7185	gu	Gujarati	7982	or	Oriya	8779	wo	Wolof
7265	ha	Hausa	8065	pa	Panjabi	8872	xh	Xhosa
7273	hi	Hindi	8076	pl	Polacco	8979	yo	Yoruba
7282	hr	Croato	8083	ps	Pashto	9072	zh	Cinese
7285	hu	Ungherese	8084	pt	Portoghese	9085	zu	Zulu
7289	hy	Armeno	8185	qu	Quechua			
7365	ia	Interlingua	8277	rm	Retoromanzo			



## ASCOLTO DELLA RADIO

Per accendere l'unità e ascoltare l'ultima stazione ricevuta, premere il tasto TUNER.

### Sintonizzazione manuale/automatica

1. Premere il tasto TUNER per selezionare la banda (FM o AM TUNER).

#### Sintonizzazione automatica

Per sintonizzarsi su una stazione premere "TUNE +" o "TUNE -" per almeno 1 secondo. L'unità effettua una scansione della banda in senso ascendente o discendente e si sintonizza sulla successiva stazione ricevibile. Premere nuovamente il tasto per proseguire.

#### Sintonizzazione manuale

Premere brevemente i tasti "TUNE +" o "TUNE -" fino a quando non verrà visualizzata la frequenza desiderata.

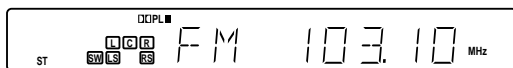

### Programmazione delle stazioni

È possibile programmare fino a 24 stazioni FM e fino a 12 stazioni AM.

#### Programmazione automatica (APT)

1. Premere il tasto TUNER per selezionare la banda.
2. Tenere premuto il tasto PROG per almeno 3 secondi. L'indicazione "PGM" lampeggia.

Quindi viene impostata la modalità di sintonizzazione automatica e ha inizio la programmazione automatica a partire dall'estremo inferiore della banda.

La programmazione automatica si arresta al raggiungimento di 24 stazioni FM o 12 stazioni AM, o al raggiungimento dell'estremo superiore della banda. "PGM" scompare, e la radio si sintonizza sulla stazione memorizzata in corrispondenza del numero di preselezione 1.

3. Per programmare le stazioni dell'altra banda ripetere le operazioni sopra descritte.

Nota:

Attivando la funzione APT vengono cancellate tutte le stazioni della banda programmate in precedenza e ne vengono programmate di nuove.

#### Programmazione manuale

1. Sintonizzarsi sulla stazione da programmare.
2. Premere il tasto PROG.

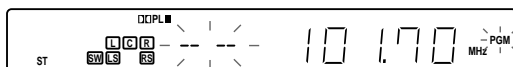

3. Mentre l'indicazione "PGM" lampeggia, premere il tasto numerico corrispondente al numero da programmare.

Esempio: per selezionare 3, premere 3. Esempio: per selezionare 12, premere 1 e 2 in successione.

- È possibile utilizzare anche il tasto PRESET.

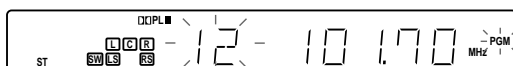

4. Mentre l'indicazione "PGM" lampeggia premere il tasto ENTER.  
- In questo esempio, la stazione "FM 101.70 MHz" viene assegnata al numero di preselezione 12.

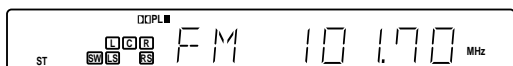
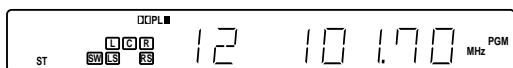

5. Ripetere le operazioni sopra descritte per memorizzare altre stazioni.

- Quando si memorizza una nuova stazione, quella programmata precedentemente viene cancellata.

### Ascolto delle stazioni programmate

1. Premere il tasto TUNER per selezionare la banda.
2. Premere il tasto numerico corrispondente al numero programmato, quindi premere il tasto ENTER.
  - È possibile utilizzare anche il tasto PRESET. Premere brevemente il tasto PRESET.

#### Sintonizzazione automatica programmata

1. Premere il tasto TUNER per selezionare la banda.
2. Tenere premuto il tasto PRESET per almeno 1 secondo. Viene visualizzato il numero programmato. L'unità si sintonizza per 5 secondi su ciascuna delle stazioni programmate.
3. Quando la radio è sintonizzata sulla stazione desiderata, premere nuovamente il tasto PRESET per bloccare la ricezione su tale stazione.
  - Una volta eseguita la scansione di tutte le stazioni programmate, l'unità si sintonizza sulla stazione che era selezionata prima di premere il pulsante.
  - Per interrompere la scansione è anche possibile utilizzare il tasto ■.

### Ricezione di trasmissioni FM in stereo

Premendo il tasto FM MODE si passa dalla modalità stereofonica alla modalità monofonica e viceversa. Quando si riceve una stazione FM in modalità stereo, l'indicazione "ST" appare automaticamente.

- Se la ricezione non è buona, premere il tasto FM MODE per passare in modalità monofonica ("MONO"). In questo caso la ricezione potrebbe migliorare, tuttavia non sarà in stereo.
- Quando si seleziona un'altra frequenza FM la modalità monofonica viene disattivata automaticamente. Tuttavia la radio rimane in modalità monofonica durante la sintonizzazione manuale.

## Ascolto di stazioni in FM con il sistema RDS

Il sistema informativo RDS (Radio Data System) consente alle stazioni FM di inviare segnali aggiuntivi unitamente ai normali segnali dei programmi. Le stazioni, per esempio, possono inviare il proprio nome e informazioni relative al tipo di programmi trasmessi, come sport, musica, e così via.

Quando si è sintonizzati su una trasmissione in FM che fornisce il servizio RDS, viene impostata automaticamente la modalità RDS "PS" e sul display viene visualizzato il nome della stazione.

Note:

- Alcune emittenti FM non dispongono del servizio RDS.
- L'RDS potrebbe non funzionare correttamente se il segnale è debole.
- Il sistema RDS non è disponibile per le trasmissioni in AM.

### Selezione della modalità RDS

Premere il tasto RANDOM/RDS durante l'ascolto di un'emittente in FM. Ogni volta che si preme il tasto, la modalità di visualizzazione cambia come segue.

PS → PTY → RT → Frequenza

PS (Programme Service = Servizio programma)

Viene visualizzato il nome della stazione. In assenza di segnale PS appare "NO PS", quindi viene visualizzata la frequenza della stazione.

PTY (Programme Type = Tipo di programma)

Viene visualizzato il tipo di programma trasmesso. In assenza di segnale PTY appare "NO PTY", quindi viene visualizzata la frequenza della stazione.

RT (Radio Text = Testo via radio)

Vengono visualizzati i messaggi di testo inviati dalla stazione. In assenza di segnale RT appare la scritta "NO RT".

Frequenza

Frequenza della stazione (servizio senza RDS)

Dopo alcuni secondi, se si riceve un segnale RDS si torna alla modalità PS.

### Ricerca di una stazione programmata mediante i codici PTY

Specificando i codici PTY, è possibile ricercare trasmissioni di tipologie specifiche.

1. Premere il tasto RANDOM/RDS per selezionare "PTY" durante l'ascolto di un'emittente in FM.
2. Premere i tasti PTY "+" o "-" entro 2 secondi per selezionare il codice PTY desiderato. Il codice PTY cambia come mostrato sotto:

NEWS: notizie

AFFAIRS: notizie di politica

INFO: informazioni

SPORT: sport

EDUCATE: istruzione

DRAMA: teatro

CULTURE: cultura

SCIENCE: scienza

VARIED: varie

POP M: musica pop

ROCK M: musica rock

EASY M: musica di sottofondo

LIGHT M: classici di musica leggera

CLASSICS: musica classica

OTHER M: musica di altri generi

WEATHER: previsioni meteo

FINANCE: finanza

CHILDREN: programmi per bambini

SOCIAL: notizie sociali

RELIGION: religione

PHONE IN: telefonate dal pubblico

TRAVEL: viaggi

LEISURE: tempo libero

JAZZ: musica jazz

COUNTRY: musica country

NATION M: musica nazionale

OLDIES: grandi successi del passato

FOLK M: musica folk

DOCUMENT: documentari

TEST: prova della sveglia

ALARM: sveglia

(o in ordine inverso)

3. Premere il tasto PTY CHK entro 10 secondi.

L'unità effettua una ricerca fra le 24 stazioni programmate. Quando identifica un'emittente con il codice PTY selezionato si arresta e si sintonizza su tale stazione.

- Per continuare la ricerca dopo la prima interruzione, premere il tasto PTY CHK entro 10 secondi.
- Se non viene identificata nessuna emittente, si ritorna ad ascoltare la stazione di partenza.

Per annullare la ricerca, premere il tasto ■.

## FUNZIONAMENTO DEL TIMER DI SPEGNIMENTO RITARDATO

Il timer di spegnimento ritardato spegne automaticamente l'unità dopo un periodo di tempo impostato preventivamente. Nel minuto che precede lo spegnimento dell'unità, il volume si abbassa gradualmente. Si può scegliere fra quattro impostazioni: 30, 60, 90 e 120 minuti.

Premere ripetutamente il tasto SLEEP per selezionare l'impostazione desiderata. Sul display appare l'indicazione "SLEEP" e il lasso di tempo selezionato lampeggia.

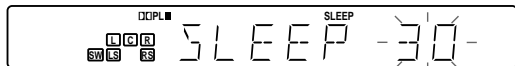

Dopo alcuni secondi viene ripristinata la visualizzazione originale e la luminosità del display diminuisce.

### Controllo del tempo rimasto prima del spegnimento

Premere una volta il tasto SLEEP. Dopo vari secondi, il display ritorna alla visualizzazione iniziale.

### Disattivazione anticipata del timer di spegnimento ritardato

Premere il tasto SLEEP fino a quando non viene visualizzata l'indicazione "SLEEPOFF". Il timer viene disattivato anche spegnendo l'unità.

## USO COMBINATO DELL'UNITÀ CON UN ALTRO APPARECCHIO

### Per ascoltare l'audio analogico di un televisore collegato alla presa EURO AV CONNECTOR RGB OUT/TV (AUDIO) IN

1. Selezionare "TV" premendo il tasto FUNCTION.
2. Utilizzare i comandi del televisore collegato all'unità.

### Per ascoltare l'audio analogico di un apparecchio esterno collegato alle prese VIDEO 1 IN/VIDEO 2 IN

1. Selezionare "VIDEO 1" o "VIDEO 2" premendo il tasto FUNCTION.
2. Utilizzare i comandi dell'apparecchio collegato all'unità.

### Per ascoltare l'audio digitale proveniente da un apparecchio esterno collegato alla presa DIGITAL AUDIO IN

1. Selezionare "V1 OPT" o "V2 COAX" premendo il tasto FUNCTION.
2. Utilizzare i comandi dell'apparecchio collegato all'unità.

### Modifica della modalità dell'ingresso audio digitale

È possibile selezionare una modalità di ingresso in base alle caratteristiche dell'apparecchio esterno collegato alla presa DIGITAL AUDIO IN, in modo da ricevere soltanto il segnale audio digitale.

1. Selezionare "V1 OPT" o "V2 COAX" premendo il tasto FUNCTION.
2. Premere contemporaneamente il tasto FUNCTION e il tasto ■ sull'unità principale.

Ogni volta che si preme questo tasto, la selezione cambia come mostrato sotto.

V1 OPT ↔ OPTICAL

o

V2 COAX ↔ COAXIAL

Note:

- Questa modalità consente di effettuare una selezione diversa per "V1 OPT" e "V2 COAX".
- Nel caso di "V1 OPT" (o "V2 COAX"), vengono selezionate sia le prese VIDEO 1 IN (o VIDEO 2 IN) che la presa DIGITAL AUDIO IN OPTICAL (VIDEO 1) (o DIGITAL AUDIO IN COAXIAL (VIDEO 2)).
- Nel caso di "OPTICAL" (o "COAXIAL"), viene selezionata solo la presa DIGITAL AUDIO IN OPTICAL (VIDEO 1) (o DIGITAL AUDIO IN COAXIAL (VIDEO)).
- Se il segnale video proviene da un apparecchio esterno collegato sulle prese VIDEO 1 IN "VIDEO" (o VIDEO 2 IN "VIDEO"), utilizzare la presa VIDEO OUT o EURO AV CONNECTOR RGB OUT/TV (AUDIO) IN.

## CONTROLLO DEL TELEVISORE CON IL TELECOMANDO DELL'UNITÀ

Digitando il codice del produttore del televisore è possibile comandare il televisore con il telecomando di questa unità.

Se il codice del produttore non compare nell'elenco, l'operazione non è possibile. Tuttavia, anche se il codice del produttore compare nell'elenco, l'operazione potrebbe risultare impossibile: ciò dipende dal modello del televisore.

### Impostazione del codice del televisore per l'uso del telecomando

Per immettere il codice del produttore del televisore, attenersi alla procedura seguente.

1. Cercare il codice del produttore del televisore nella tabella sotto.

Marca del televisore	Codice
Blaupunkt	071
Grundig	071, 072, 076, 105, 106, 146, 171
Hitachi	006, 007, 028, 047, 058, 064, 075, 077, 078, 079, 080, 082, 124, 126, 127, 134, 145, 159
ITT	028, 059, 083, 107, 128, 138, 162, 168
JVC	019, 023, 024, 025, 042, 058, 060, 065, 073, 136
LG	006, 063, 074, 075, 112, 121, 134, 145, 150, 151, 161, 171
Loewe	029, 074, 084
Mitsui	058, 059, 060, 061, 062, 063, 064, 071, 076, 086, 087, 089, 090, 091, 092, 122, 132, 134, 137, 178
Mitsubishi	006, 018, 045, 121, 161
Nokia	025, 028, 031, 059, 097, 128, 138, 139, 140, 162, 168
Panasonic	004, 016, 028, 043, 044, 098, 099
Philips	046, 078, 097, 100, 126, 163
Pioneer	052, 119, 167, 169, 179
Saba	028, 061, 126, 129, 134, 135, 141
Samsung	006, 020, 033, 034, 035, 046, 059, 063, 067, 068, 074, 112, 114, 121, 142, 144, 145, 154, 161
Sanyo	001, 002, 003, 022, 029, 058, 059, 118, 125, 131, 172, 173
Sharp	005, 017, 051, 058, 089, 130
Sony	015, 050, 103, 117
Telefunken	049, 145, 155, 156, 160
Thomson	026, 061, 070, 110, 126, 129, 135, 141, 156, 157
Toshiba	008, 048, 058, 062, 072, 103, 104, 118, 123, 158, 167

2. Tenendo premuto il tasto TV POWER immettere il codice di tre cifre con i tasti numerici, quindi premere ENTER.
3. Rilasciare il tasto TV POWER.  
Il telecomando è ora impostato per comandare il televisore.

### Uso del telecomando per il controllo del televisore

Premere il tasto corrispondente alla funzione desiderata (TV POWER, - TV CH +, TV/VIDEO, - TV VOL +).

- Per utilizzare il telecomando, puntarlo in direzione del televisore.

Nota:

- Questo telecomando potrebbe non essere utilizzabile con alcuni modelli di televisore. In tal caso, utilizzare il telecomando originale fornito in dotazione con il televisore.

### NOTA IMPORTANTE:

**Quando si sostituiscono le batterie del telecomando, occorre reimmettere il codice del televisore.**

Si consiglia di riportare il codice del televisore qui sotto per poterlo riutilizzare il futuro.

TV: \_\_\_\_\_

## PULIZIA DELL'UNITÀ

Pulire l'esterno dell'unità con un panno morbido inumidito con acqua tiepida. Non utilizzare benzene, solventi o alcol, poiché potrebbero rovinare la finitura delle superfici.

# GUIDA ALLA RISOLUZIONE DEI PROBLEMI

## Problemi generali (alimentazione)

### SINTOMO

#### POSSIBILE CAUSA

#### AZIONE CORRETTIVA

L'unità si spegne subito dopo l'accensione.

Lo spegnimento è determinato dal circuito di protezione, che interviene poiché si verifica un cortocircuito sui cavi di alimentazione degli altoparlanti.

Verificare che tutti i cavi degli altoparlanti siano collegati correttamente.

L'unità è esposta a forti scariche elettriche causate da lampi, eccessiva elettricità statica, ecc.

Spegnere l'unità, staccare la spina dalla presa di corrente, ricollegare il cavo di alimentazione dopo circa 30 secondi e riaccendere l'unità.

L'unità non funziona correttamente.

Il microcomputer interno è in stallo a causa di scariche elettriche esterne (dovute a lampi o a un'elettricità statica eccessiva) o a una tensione di alimentazione insufficiente.

Staccare il cavo di alimentazione dalla presa e ricollegarlo dopo circa 5 secondi.

## Video

### SINTOMO

#### POSSIBILE CAUSA

#### AZIONE CORRETTIVA

Assenza di immagini (o formato di visualizzazione inusuale)

Il televisore non è impostato per ricevere i segnali video dall'unità.

Selezionare la funzione di ingresso corretta sul televisore, in modo che possa ricevere i segnali video provenienti dall'unità.

È stato commesso un errore di selezione della funzione.

Selezionare la funzione corretta.

L'impostazione del formato di visualizzazione non è corretta.

Impostare il formato corretto in funzione del televisore che deve essere collegato all'unità.

Le immagini del dispositivo di ingresso esterno non vengono visualizzate.

Il televisore (monitor) non è collegato al terminale di uscita video dell'unità.

Collegare il televisore (monitor) al terminale di uscita video dell'unità.

## Audio

### SINTOMO

#### POSSIBILE CAUSA

#### AZIONE CORRETTIVA

Assenza dell'audio

Il volume è impostato al minimo.

Regolare il volume

È stato commesso un errore di selezione della sorgente.

Selezionare la sorgente corretta in base al cavo di ingresso audio collegato all'apparecchio in questione.

È stato caricato un disco non riproducibile, per esempio un CD-ROM.

Caricare un disco riproducibile.

I suoni vengono emessi solo dall'altoparlante anteriore (spia rossa dell'altoparlante surround con cavo di alimentazione accesa).

Si sta cercando di riprodurre una sorgente o sorgente stereo non contenente effetti audio speciali in modalità Dolby surround, Dolby digital o DTS.

È stata selezionata la modalità 2.1ch.

Selezionare un'altra modalità surround.

L'altoparlante centrale non emette alcun suono.

La sorgente Dolby digital o DTS riprodotta non contiene un segnale di canale centrale.

Non si tratta di un'anomalia.

L'altoparlante surround non emette alcun suono.

L'unità è soggetta a interferenze in presenza di apparecchi che trasmettono sulla stessa banda di frequenze o in multi-pass.

Cambiare il canale di trasmissione oppure collegare il cavo supplementare.

L'unità non è accesa o il cavo di sistema non è collegato.

Accendere l'unità o collegare il cavo di sistema.

Presenza di un ostacolo che determina un posizionamento corretto o scorretto a seconda dello stato dell'onda elettrica.

Spostare leggermente l'altoparlante anteriore (con trasmettitore incorporato) o l'altoparlante surround (con ricevitore incorporato).

L'altoparlante anteriore (con trasmettitore incorporato) e l'altoparlante surround (con ricevitore incorporato) sono spaiati o sono stati acquistati separatamente.

L'altoparlante anteriore e l'altoparlante surround devono essere acquistati insieme. In caso contrario i sistemi, essendo stati configurati separatamente, non possono comunicare.

Il subwoofer non emette alcun suono.

Il sistema di rinforzo dei bassi è impostato su "OFF".

Impostare il sistema di rinforzo dei bassi su "BOOST 1", "BOOST 2" o "NORMAL".

Disturbi provocati da un apparecchio digitale o ad alta frequenza.

L'unità è troppo vicina a un apparecchio digitale o ad alta frequenza.

Allontanare l'unità da tale apparecchio.

Interruzioni del suono

Le onde sonore si comportano come le onde luminose, pertanto sono soggette ad effetti di riflessione, rifrazione e diffrazione. Conseguentemente l'eccessiva intensità (o scarsa intensità) dell'onda elettrica può provocare interruzioni del suono.

Cambiare luogo di installazione.

L'altoparlante anteriore (con trasmettitore incorporato) o l'altoparlante surround (con ricevitore incorporato) sono troppo distanti.

Posizionarli a una distanza massima di 10 metri.

Interruzione improvvisa (e continua) dei suoni.

Nelle vicinanze è presente un apparecchio Bluetooth o una rete LAN wireless che utilizza la stessa banda di frequenze (2,4 GHz), oppure si sta utilizzando un forno a microonde.

Installare l'impianto a distanza sufficiente dagli altri apparecchi.

Può generarsi dell'elettricità statica sullo schermo del televisore.

Nei pressi dell'altoparlante anteriore (con trasmettitore incorporato) è presente un apparecchio AV a cui è collegata l'antenna.

Posizionare l'altoparlante anteriore (con trasmettitore incorporato) a distanza sufficiente dal terminale di ingresso antenna dell'apparecchio AV.

## Riproduzione dei dischi

### SINTOMO

#### POSSIBILE CAUSA AZIONE CORRETTIVA

- L'unità non avvia la riproduzione (o la interrompe immediatamente).  
È stato caricato un disco non riproducibile (viene visualizzata la scritta "NO PLAY").  
Controllare il tipo di disco e il sistema colore del televisore.  
Viene visualizzata la schermata di impostazione iniziale.  
Premere il tasto SETUP per annullare la visualizzazione del menu di impostazione.  
È stata attivata la funzione di controllo parentale (controllo da parte dei genitori).  
Annullare la funzione o modificarne l'impostazione.  
È stato caricato un disco con codice dell'area geografica non corretto (viene visualizzata la scritta "NO PLAY").  
Caricare un disco con codice dell'area geografica "2" o "ALL".
- Premendo i vari tasti non succede nulla.  
Alcune funzioni potrebbero non essere disponibili su tutti i dischi (sullo schermo compare "⊗").  
Non si tratta di un'anomalia.
- Non è possibile selezionare una lingua diversa per i sottotitoli o la colonna sonora.  
Se il disco non contiene più lingue, non è possibile selezionare una lingua diversa.  
Non si tratta di un'anomalia.
- Non è possibile riprodurre un disco MP3 o WMA.  
Il disco non è conforme al formato previsto, non presenta le caratteristiche specificate, oppure la qualità della registrazione è scarsa.  
Sostituire il disco scegliendone uno con formato conforme a quello previsto, con le caratteristiche specificate, o con una buona qualità di registrazione.
- L'unità impiega molto tempo per leggere i file di un disco MP3 o WMA.  
Ciò è dovuto alla struttura dei file.  
Non si tratta di un'anomalia.
- Durante la riproduzione di un disco DVD l'immagine risulta disturbata o scura.  
Questa unità è dotata di funzione di protezione contro la copia. Se si riproduce un disco contenente un segnale di protezione contro la copia, sullo schermo potrebbero comparire delle strisce, a seconda del tipo di televisore utilizzato.  
Non si tratta di un'anomalia.

## Ricezione delle trasmissioni in FM/AM

### SINTOMO

#### POSSIBILE CAUSA AZIONE CORRETTIVA

- Le trasmissioni radio sono molto disturbate.  
La ricezione delle trasmissioni radio dipende dall'alimentazione.  
Provare a collegare il cavo di alimentazione su un'altra presa.  
Invertire la polarità di inserimento del cavo di alimentazione.  
La ricezione è disturbata dalle interferenze provocate da un apparecchio elettrico, per esempio un motore, una lampada a fluorescenza o un televisore.  
Allontanare l'unità dall'apparecchio che provoca l'interferenza.  
Spegnerne il televisore.  
Cambiare posizione all'antenna o orientarla in modo diverso.
- Non è possibile selezionare le stazioni programmate.  
Le stazioni programmate non sono state salvate.  
Ripetere la programmazione.

## Telecomando

### SINTOMO

#### POSSIBILE CAUSA AZIONE CORRETTIVA

- Il telecomando non funziona correttamente.  
Il telecomando è troppo lontano dalla finestra di ricezione del sensore.  
Utilizzare il telecomando entro un raggio di 6 metri circa dalla finestra di ricezione del sensore.  
Le batterie del telecomando sono scariche.  
Sostituire le batterie.

#### Nota:

- Se l'unità si comporta in modo anomalo o la visualizzazione non è corretta, provare a spegnere e a riaccendere l'unità con il tasto  $\odot$  /ON, oppure interrompere l'alimentazione staccando il cavo di alimentazione principale e riconnetterlo dopo aver lasciato trascorrere alcuni secondi.

## DATI TECNICI

### Unità principale

#### Informazioni generali

Alimentazione: 230 V CA, 50 Hz  
Potenza assorbita: 23 W (in standby: 0,42 W)  
Dimensioni esterne: 360 (L) x 57 (A) x 294 (P) mm  
Peso: Ca. 3,0 kg

#### Ingressi/uscite

##### Ingressi

Ingressi audio/video (VIDEO 1 IN, VIDEO 2 IN)  
Ingressi audio digitali (DIGITAL AUDIO IN) (Ottico, coassiale)

##### Uscite

Uscite Component Video (COMPONENT VIDEO OUT)  
Uscita S-Video (S-VIDEO OUT)  
Uscita Video (VIDEO OUT)  
Presca di controllo sistema (SYSTEM)

##### Ingressi/uscite

Presca Euro AV (SCART) (EURO AV CONNECTOR RGB OUT/  
TV (AUDIO) IN)

#### Sintonizzatore

##### Frequenze di ricezione

FM: da 87.50 a 108.00 MHz, AM: da 522 a 1611 kHz

#### Lettore DVD

##### Laser

Laser a semiconduttore, con lunghezza d'onda di 650/790 nm  
Potenza del laser (valore massimo, onda continua): 0,5 mW

### Altoparlante anteriore con amplificatore incorporato

#### Amplificatore

Alimentazione: 230 V CA, 50 Hz  
Potenza assorbita: 53 W (in standby: 0 W)  
Dimensioni esterne: 315 (L) x 1.170 (A) x 275 (P) mm  
Peso: Ca. 9,4 kg

#### Potenza massima gestibile

Amplificatore anteriore: 50 W/ canale (8  $\Omega$ , 1 kHz, distorsione del 10%, con amplificatore centrale/subwoofer spento)  
Amplificatore centrale: 50 W (8  $\Omega$ , 1 kHz, distorsione del 10%, con amplificatore anteriore/subwoofer spento)  
Amplificatore Subwoofer: 80 W (4  $\Omega$ , 100 kHz, distorsione del 10%, con amplificatore anteriore/centrale spento)

#### Trasmettitore

Metodo: tipo incorporato, banda di 2,4 GHz, digitale senza compressione (4 canali selezionabili)

#### Altoparlante anteriore

##### Subwoofer

Tipo Bass reflex, modello a cono di 10 cm x 2

##### Altoparlante principale

2 vie, tipo chiuso, modello a cono di 10 cm x 1  
Modello con tweeter di bilanciamento 2,5 cm x 1

### Altoparlante Surround con amplificatore incorporato

#### Amplificatore

Alimentazione: 230 V CA, 50 Hz  
Potenza assorbita: 27 W (in standby: 3,8 W, spento: 0 W)  
Dimensioni esterne: 285 (L) x 1.090 (A) x 270 (P) mm  
Peso: Ca. 6,7 kg  
Potenza massima gestibile: Amplificatore Surround: 50 W/ canale (8  $\Omega$ , 1 kHz, distorsione del 10%)

#### Ricevitore

Metodo: tipo incorporato, banda di 2,4 GHz, digitale senza compressione (4 canali scansione automatica)

#### Altoparlante surround

##### Tipo/unità

2 vie, tipo chiuso, modello a cono di 8 cm x 2  
Modello con tweeter di bilanciamento 2,5 cm x 1

### Altoparlante anteriore

Dimensioni esterne: 315 (L) x 1.170 (A) x 275 (P) mm  
Peso: Ca. 8,4 kg

#### Subwoofer

Tipo Bass reflex, modello a cono di 10 cm x 2

#### Altoparlante principale

2 vie, tipo chiuso, modello a cono di 10 cm x 1  
Modello con tweeter di bilanciamento 2,5 cm x 1

### Altoparlante centrale

Dimensioni esterne: 320 (L) x 105 (A) x 135 (P) mm  
Peso: Ca. 2,0 kg

#### Tipo/unità

2 vie, tipo chiuso, modello a cono di 8 cm x 2  
Modello con tweeter di bilanciamento 2,5 cm x 1

### Altoparlante surround

Dimensioni esterne: 285 (L) x 1.090 (A) x 270 (P) mm  
Peso: Ca. 5,5 kg

#### Tipo/unità

2 vie, tipo chiuso, modello a cono di 8 cm x 2  
Modello con tweeter di bilanciamento 2,5 cm x 1

In linea con una politica di miglioramento, i dati tecnici e l'aspetto esteriore del prodotto sono soggetti a modifica senza preavviso.

## PRECAUCIONES

- Este aparato no deberá mojarse ni exponerse a goteos.
- No deberán colocarse sobre el aparato recipientes con líquido como, por ejemplo, floreros.
- No utilice el aparato en zonas con temperaturas extremas (inferiores a 5 °C o superiores a 35 °C) ni en lugares expuestos a la luz directa del sol.
- Debido al ruido extremadamente bajo del reproductor de DVD y a su amplio margen dinámico, hay una tendencia a ajustar un volumen innecesariamente alto en el amplificador. Esto puede producir una potencia de salida excesivamente elevada en el amplificador que podría dañar los altavoces.
- Los cambios bruscos de temperatura ambiente pueden provocar la formación de condensación en la lente óptica del interior de la unidad. Si esto ocurre, extraiga el disco, no utilice la unidad durante aproximadamente 2 horas y reanude el funcionamiento una vez transcurrido este tiempo.
- Cuando transporte la unidad, asegúrese de retirar cualquier disco que pudiera haber en el interior y apague la unidad. Espere un mínimo de 10 segundos y, a continuación, desenchufe el cable de alimentación de la toma de corriente alterna. Si transporta la unidad con un disco en su interior, pueden producirse daños en el disco y/o en la unidad.
- No instale este equipo en un espacio reducido, como una estantería o dentro de un armario.
- Se recomienda encarecidamente que coloque la unidad principal (JCX-TS960), los altavoces delanteros con su cable de alimentación (ASX-TS960WLF) y el altavoz Surround con su cable de alimentación (ASX-TS960WLR) en una zona bien ventilada. No coloque ningún objeto sobre la unidad. No obstruya los orificios de ventilación. La carcasa de la unidad suele calentarse cuando ésta se utiliza durante un largo período de tiempo, pero esto no se debe a ninguna avería.
- La unidad principal (JCX-TS960) no se desconecta por completo del cable de alimentación cuando el botón de encendido  $\odot$ /ON se ajusta en la posición  $\odot$ .
- El altavoz Surround con su cable de alimentación (ASX-TS960WLR) no se desconecta de la corriente a no ser que se desenchufe de la toma de corriente alterna.

**La unidad se puede controlar mediante los botones que hay en la unidad principal o con la ayuda del mando a distancia. Sin embargo, y para su comodidad, este manual de instrucciones explica cómo controlar la unidad mediante el mando a distancia.**

**Nota:**

Este manual de instrucciones se ha impreso antes del desarrollo final del producto.

Si una parte de las especificaciones del producto debe modificarse en aras de mejorar la funcionalidad, manejabilidad u otras funciones, se dará prioridad a las especificaciones finales del producto. En tales circunstancias, el manual de instrucciones puede no reflejar de manera totalmente fidedigna todas las funciones del producto.

En consecuencia, el producto y el embalaje finales, así como su nombre y las ilustraciones, pueden diferir de lo mostrado en este manual.

## Advertencia sobre el transmisor

Información importante:

1. Especifique explícitamente las instrucciones técnicas y el alcance del uso definido en los documentos relacionados y ofrezca aclaraciones acerca del método de control, ajustando el procedimiento y el uso de los interruptores.
2. No modifique la frecuencia ni eleve la potencia del emisor (incluyendo la potencia del amplificador de potencia de la frecuencia inalámbrica con exceso de carga). No conecte una antena externa ni cualquier otra remodelada.
3. Al utilizar la unidad, evite toda acción que pueda interferir con los servicios legales de comunicación inalámbrica. Si surgiese alguna interferencia, deje de utilizar la unidad inmediatamente, haga desaparecer la interferencia y evite que vuelva a aparecer en el futuro.
4. Si utiliza un equipo inalámbrico de micropotencia, evite las interferencias con los servicios de comunicación inalámbrica o las interferencias de emisión que provengan de equipos industriales, científicos o de tratamiento médico.
5. No utilice la unidad en un avión ni en las cercanías de un aeropuerto.

## Advertencia sobre la utilización del altavoz delantero con un transmisor incorporado

- Mantenga el altavoz delantero al menos a 22 cm de distancia de marcapasos. Las ondas de radio pueden alterar su funcionamiento.
- No utilice el altavoz delantero en instituciones médicas, hospitales o cerca de equipos médicos eléctricos. Las ondas de radio podrían provocar fallos o averías en los equipos cercanos.
- Si otros equipos o un aparato médico dejase de funcionar correctamente por la interferencia de ondas de radio, deje de utilizar el altavoz delantero inalámbrico. Las ondas de radio podrían provocar fallos o averías en los equipos cercanos.

Las emisoras de radio internas (que requieren licencia) y las emisoras de radio especiales de baja potencia (que no requieren licencia) para la identificación de cuerpos en movimiento empleadas en las líneas de producción y en las emisoras de radioaficionados (que requieren licencia), así como los equipos industriales, científicos o médicos, como un horno microondas, utilizan la banda de frecuencias empleada por esta unidad.

1. Antes de utilizar la unidad, asegúrese de que no hay emisoras de radio internas ni emisoras de radio de baja potencia para la identificación de cuerpos en movimiento, ni tampoco estaciones de radioaficionados en las proximidades.
2. Si esta unidad interfiriese negativamente con una emisora de radio interna para la identificación de cuerpos en movimiento, cambie inmediatamente la banda de frecuencia utilizada o interrumpa la emisión de ondas eléctricas y consulte con su distribuidor o con nuestra estación de servicio para obtener información sobre las medidas necesarias para evitar las interferencias (por ejemplo, la instalación de una partición).
3. Si surge cualquier problema, como la aparición de interferencias negativas con emisoras de radio de baja potencia para la identificación de cuerpos en movimiento o con una emisora de radioaficionados, póngase en contacto con su distribuidor o con nuestra estación de servicio.



# ANTES DE UTILIZAR LA UNIDAD

## Discos admitidos

Los siguientes tipos de discos pueden reproducirse en esta unidad.

Tipo de disco y marca del logotipo	
DVD de vídeo	
CD de audio	

### Número de zona

El número de zona (código de restricción regional) está integrado en la unidad y en los discos DVD.



Hay un número de zona indicado en la parte trasera de la unidad.

En esta unidad pueden utilizarse discos DVD con el mismo número de zona que el indicado en la unidad o con el número de zona "ALL" (Todas).

### Disco DVD

En las cajas de los discos DVD hay varias marcas e indicaciones.

Por ejemplo:

	Múltiples idiomas		Varios tamaños de pantalla	
	Subtítulos en varios idiomas		Número de zona	
	Multángulo			Subtítulos ocultos

Los discos DVD están divididos en títulos y éstos, a su vez, en capítulos.

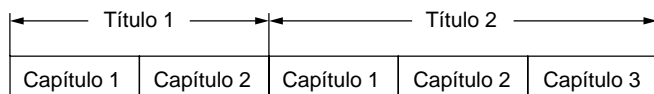

### Disco Vídeo o Supervideo CD/CD de audio

Estos discos CD se dividen en pistas.

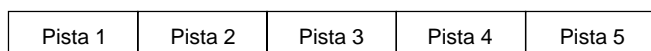

### Disco CD MP3/WMA



Nota:

- Únicamente pueden reproducirse en esta unidad los tipos de discos anteriores.  
Los discos DVD de audio, DVD-ROM, DVD-RAM, DVD-RW (modo VR), CD-ROM, CVD, SACD, etc. no se pueden reproducir.
- Esta unidad puede reproducir discos Vídeo CD (VCD) y Supervideo CD (SVCD).
- Algunos discos DVD-R, DVD-RW (modo vídeo), DVD+R y DVD+RW podrán reproducirse.
- Esta unidad debe utilizarse exclusivamente con discos del sistema de color PAL (o NTSC). Los discos del sistema SECAM no pueden utilizarse en esta unidad.

### Acerca de JPEG

Esta unidad no admite la reproducción de Picture CD de Kodak ni de JPEG CD.

Si el usuario intenta reproducir gráficos accidentalmente, la unidad no garantiza su reproducción.

### Notas acerca de la manipulación de los discos

- No exponga el disco a la luz sola directa, a una humedad elevada o a altas temperaturas durante largos períodos de tiempo.
- Después de usarlos, vuelva a colocar los discos en sus correspondientes cajas.
- No coloque papel ni escriba en la superficie del disco.
- Sujete el disco siempre por los bordes. No toque la superficie de reproducción (cara brillante).
- Las huellas y el polvo deben eliminarse con cuidado de la superficie de reproducción del disco con un paño suave.  
Limpie el disco realizando un movimiento en línea recta desde el centro hacia el exterior del disco.
- Jamás utilice productos químicos como aerosoles limpiadores de discos, aerosoles o fluidos antiestáticos, benceno o diluyente para limpiar los discos.

### Acerca de [DVD], [VCD], [CD] y [DATA]

En este manual, el tipo de disco disponible para cada función se indica con las siguientes marcas.

[DVD]: los discos DVD se pueden reproducir.

[VCD]: los discos Vídeo CD y Supervideo CD se pueden reproducir.

[CD]: los CD de audio se pueden reproducir.

[DATA]: los CD de datos en formato MP3 y WMA también se pueden reproducir.

Este producto incorpora tecnología de protección de los derechos de autor protegida por los derechos de método de ciertas patentes de los EE.UU. y otros derechos de propiedad intelectual de Macrovision Corporation y de otros propietarios de derechos. La utilización de esta tecnología de protección de los derechos de autor deberá estar autorizada por Macrovision Corporation, y su aplicación se limitará al uso doméstico y a otros usos de exhibición restringidos, a menos que Macrovision Corporation lo autorice de otro modo. Quedan prohibidos todo tipo de trabajos de ingeniería inversa o de desmontaje.

Microsoft, Windows Media y el logotipo de Windows son marcas comerciales o marcas comerciales registradas de Microsoft Corporation en EE.UU. y en otros países.

Fabricado con licencia de Dolby Laboratories.

"Dolby", "Pro Logic" y el símbolo de las dos D son marcas comerciales de Dolby Laboratories.

"DTS" y "DTS Digital Surround" son marcas comerciales registradas de Digital Theater Systems, Inc.

## CONTROLES

### Panel delantero (figura 1a)

1. Botón de encendido (⏻/ON)
2. Botón de expulsión (▲)
3. Pantalla de indicadores
4. Botón de reproducción (▶)
5. Sensor remoto (IR)
6. Control de volumen (VOLUME)
7. Botón detener (■)
8. Botón de sintonización predefinida/siguiente/saltar (▶▶)
9. Botón de sintonización predefinida/anterior/saltar (◀◀)
10. Botón Surround (SURROUND)
11. Botón de función (FUNCTION)
12. Ranura de carga
13. Toma de auriculares (PHONES)

### Pantalla de indicadores (figura 1b)

1. Indicadores de modo Surround (HALL, STADIUM, STUDIO, THEATER, CLUB)
2. Indicador de progreso (PROGRESSIVE)
3. Indicador de modo nocturno (NIGHT)
4. Indicador de tipo de disco (VCD/CD/DVD)
5. Indicador de auriculares virtuales (VIRTUAL)
6. Indicador de Dolby Pro Logic/Pro Logic II (DOLBY PL II)
7. Indicador de Dolby Digital (DOLBY D)
8. Indicador de DTS (dts)
9. Indicador de PCM (PCM)
10. Indicador de 96 kHz (96K)
11. Indicadores de reproducción/pausa (▶, II)
12. Indicadores de modo de repetición (REPEAT, 1, ALL, A-B)
13. Indicador de reproducción aleatoria (RDM)
14. Indicador de programación (PGM)
15. Indicador de RDS (RDS)
16. Indicador de WMA (WMA)
17. Indicador de MP3 (MP3)
18. Indicador de temporizador de desconexión automática (SLEEP)
19. Indicadores de mensajes o de números (título, capítulo, pista, tiempo de reproducción o cualquier otra información)
20. Indicador de título/pista (T)
21. Indicador de capítulo (C)
22. Indicador de canal de entrada/salida (L, C, R, SW, LS, RS)
23. Indicadores de entrada de audio (L, R)
24. Indicador de FM mono (MONO)
25. Indicador de FM estéreo (ST)

### Panel trasero (figura 1c)

1. Terminal de antena de cuadro AM (AM ANT.)
2. Tomas de salida de componente de vídeo (COMPONENT VIDEO OUT)
3. Tomas de entrada de audio digital (DIGITAL AUDIO IN)
4. Toma de Euro AV (EURO AV CONNECTOR RGB OUT/TV (AUDIO) IN)
5. Cable de alimentación
6. Toma de control del sistema (SYSTEM)
7. Tomas de entrada de audio/vídeo (VIDEO 1 IN, VIDEO 2 IN)
8. Toma de salida de S-Vídeo (S-VIDEO OUT)
9. Toma de salida de vídeo (VIDEO OUT)
10. Terminal de antena FM (FM ANT. 75 Ω)

## MANDO A DISTANCIA

### Controles (figura 2)

1. Botón de retroceso (RETURN)
2. Botón de expulsión (▲)
3. Botón de modo de búsqueda (SEARCH MODE)
4. Botón de modo de película (PICTURE MODE)
5. Botón de subtítulos (SUBTITLE)
6. Botón de audio (AUDIO)
7. Botón de menú (MENU)
8. Botón intro (ENTER)
9. Botón de indicadores en pantalla (ON SCREEN)
10. Botón detener (■)
11. Botones de comprobación de tipo de emisora/siguiente/anterior/saltar (◀◀, ▶▶, PTY CHK)
12. Botón repetir (REPEAT)
13. Botón repetir entre A y B (A-B REP)
14. Botón de programación (PROG)
15. Botón borrar (CLEAR)
16. Botón de modo de reproducción aleatoria/sistema de datos de radio (RANDOM/RDS)
17. Botón de modo FM (FM MODE)
18. Botón recortar (TRIM)
19. Botón de función de sintonizador (TUNER)
20. Botón de ajuste de sintonización predeterminada (PRESET)
21. Botón de graves (BASS)
22. Botones de volumen (- VOL +)
23. Botón silenciador (MUTE)
24. Botón de sonido predeterminado (SOUND)
25. Botón de tono de prueba (TEST)
26. Botón de modo nocturno (NIGHT)
27. Botón Surround (SURROUND)
28. Botón de función (FUNCTION)
29. Controles del televisor

#### Nota:

Si configura el código predefinido según su televisor, podrá utilizar los siguientes botones del mando a distancia para manejar el televisor (consulte la página 26).

TV POWER: botón de encendido del televisor

- TV CH +: botones de canales del televisor

TV/VIDEO: botón de selección de vídeo o televisor

- TV VOL +: botones del volumen del televisor

30. Botones numéricos (1 - 9, 0)
31. Botones de avance lento y retroceso lento (◀I, I▶)
32. Botones de selección de tipo de emisora/avance rápido/retroceso rápido (◀◀, ▶▶, - PTY +)
33. Botón de pausa/reproducción fotograma a fotograma (II)
34. Botón de reproducción (▶)
35. Botón de menú superior (TOP MENU)
36. Botones de sintonización/flechas de dirección (TUNE-, TUNE+, ▲, ▼, ◀)
37. Botón de configuración (SETUP)
38. Botón de última memorización (LAST MEMORY)
39. Botón de ángulo (ANGLE)
40. Botón de repetición de ángulo (A.REPLAY)
41. Botón de encendido (⏻/ON)
42. Botón de temporizador de desconexión automática (SLEEP)

### Colocación de las pilas

Introduzca dos pilas del tipo "R6/AA" (no incluidas con el producto) del modo indicado en la figura 3.

#### Nota:

Saque las pilas si no va a utilizar el mando a distancia durante un mes o un período de tiempo superior. Si las pilas se dejan en la unidad, pueden producirse fugas de líquido que dañarían el mando a distancia.

### Alcance del mando a distancia (figura 4)

# GUÍA DE CONFIGURACIÓN DEL SISTEMA

## Ejemplo de conexión de los cables de los altavoces

(Consulte la página siguiente para obtener más detalles)

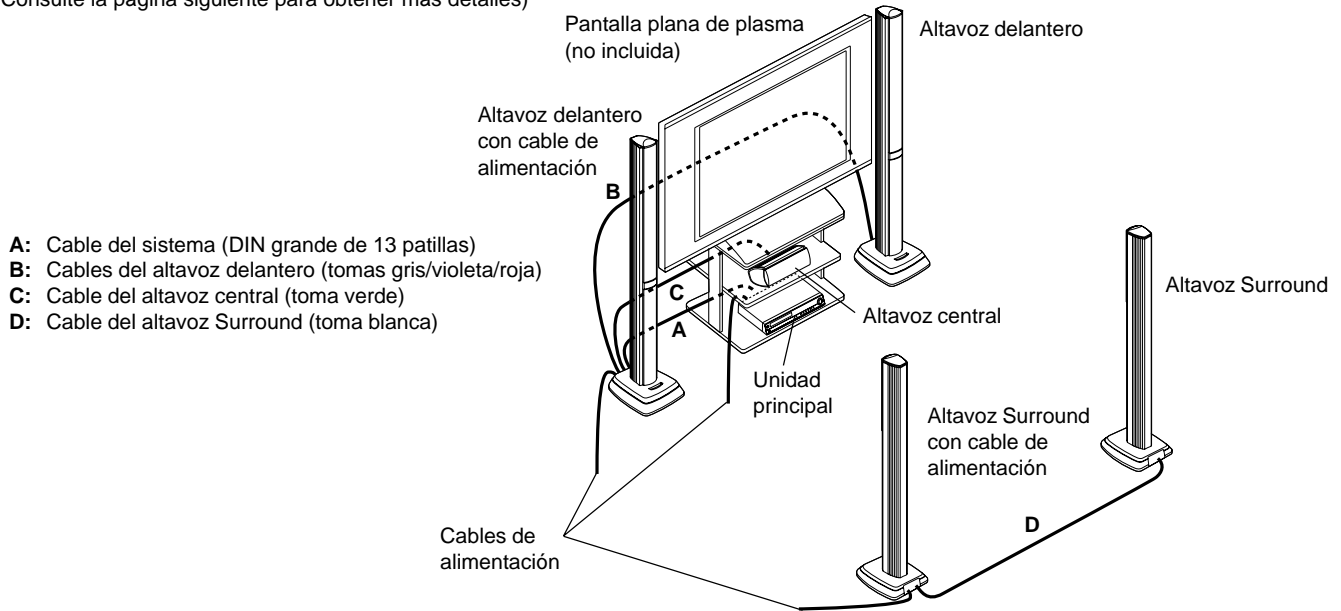

## Ejemplo de disposición de los altavoces

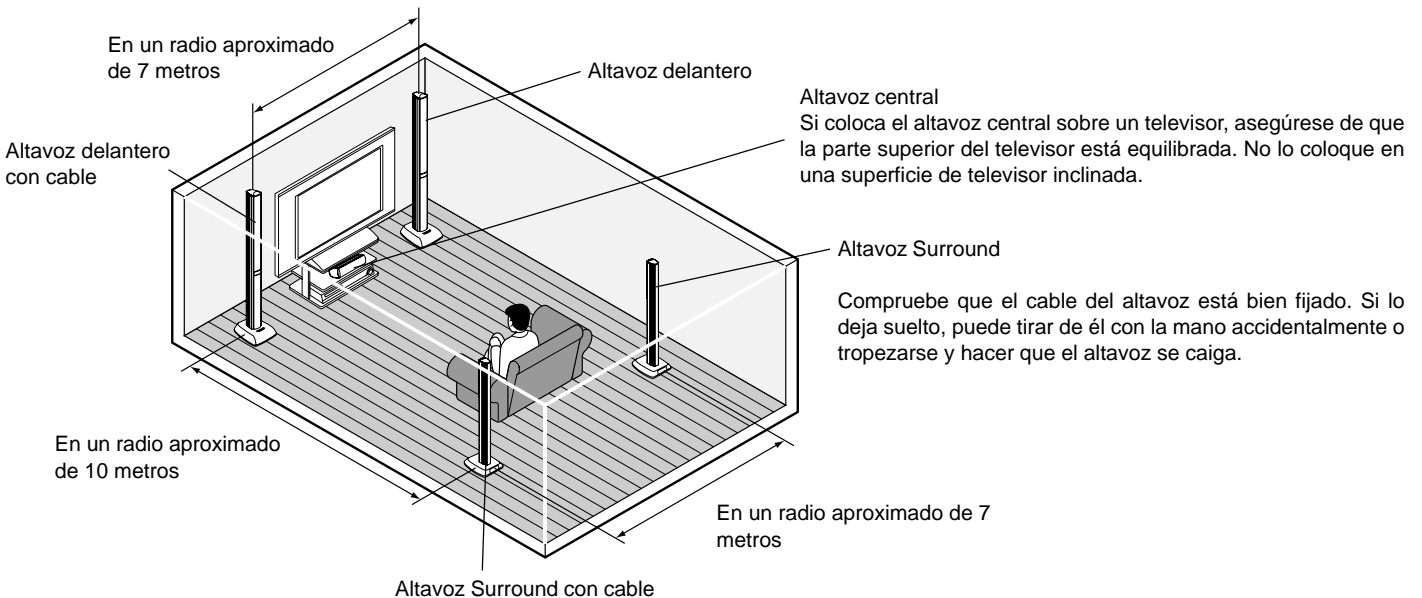

Para conseguir un efecto óptimo de sonido envolvente, los altavoces central y delantero deben colocarse aproximadamente a la misma distancia de la posición de escucha. Disponga los altavoces tal y como se muestra en la siguiente figura para conseguir un efecto de sonido envolvente más eficaz. Se recomienda que apague el volumen del altavoz interno del televisor.

- Coloque los altavoces delanteros (con el subwoofer incorporado) a la derecha y a la izquierda del televisor.
- Coloque el altavoz central encima o debajo del televisor. Colóquelo tan cerca del televisor como sea posible.
- Coloque los altavoces Surround (L, R) tal como se muestra en la figura.

El altavoz de la unidad está diseñado para utilizarse cerca de un televisor. No obstante, es posible que afecte a la calidad del color dependiendo de su ubicación. Si así fuese, aleje el altavoz del televisor.

## Ejemplo de instalación de los altavoces (figura 5)

Se recomienda instalar los altavoces de tal forma que el transmisor (con cable) incorporado en un lateral del altavoz delantero se sitúe frente al receptor (con cable) incorporado en un lateral del altavoz Surround lo más lejos posible. Si se colocan en direcciones distintas, es posible que no puedan recibir las ondas de radio correctamente.

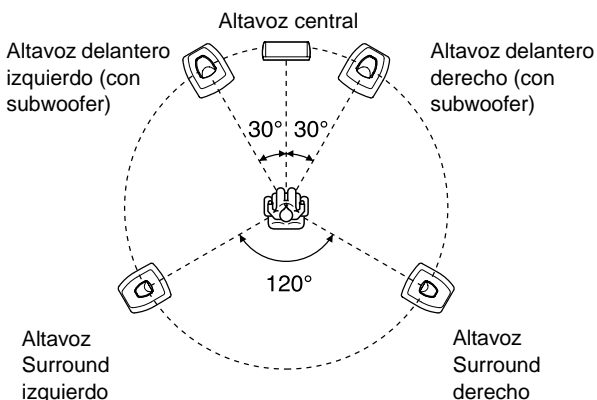

No conecte el cable de alimentación a la toma de corriente alterna hasta que se hayan realizado todas las conexiones.

### Conexión de la unidad a los altavoces

Los terminales de los altavoces y las tomas de los cables suministrados están marcados con códigos de colores, por lo que debe realizar las conexiones teniendo esto en cuenta.

Los altavoces delanteros y los Surround pueden colocarse a la derecha o a la izquierda.

#### A Conecte la unidad principal y el altavoz delantero con cable de alimentación

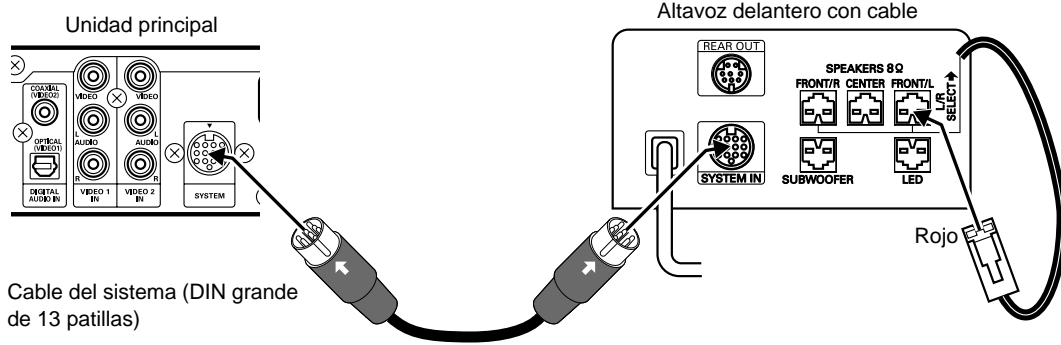

#### B Conecte los altavoces delanteros izquierdo y derecho

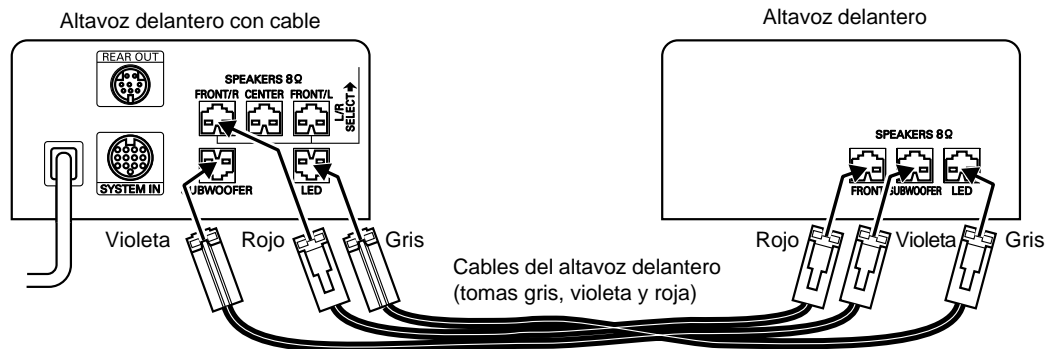

#### C Conecte el altavoz central y el altavoz delantero con cable de alimentación

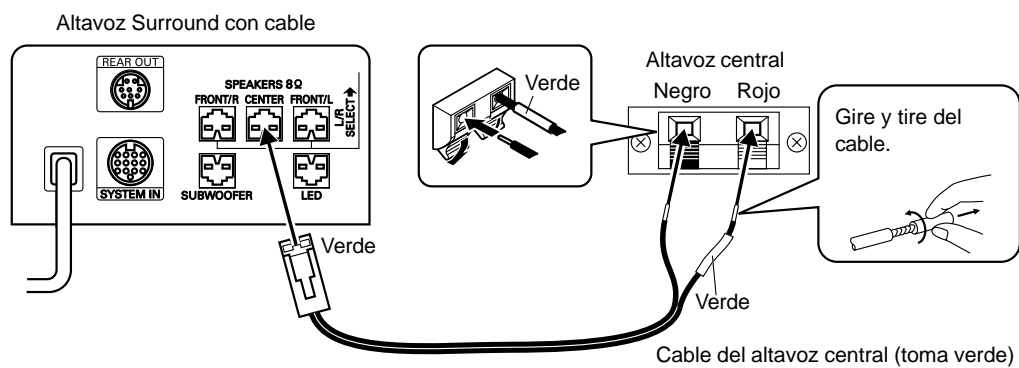

#### D Conecte los altavoces Surround izquierdo y derecho

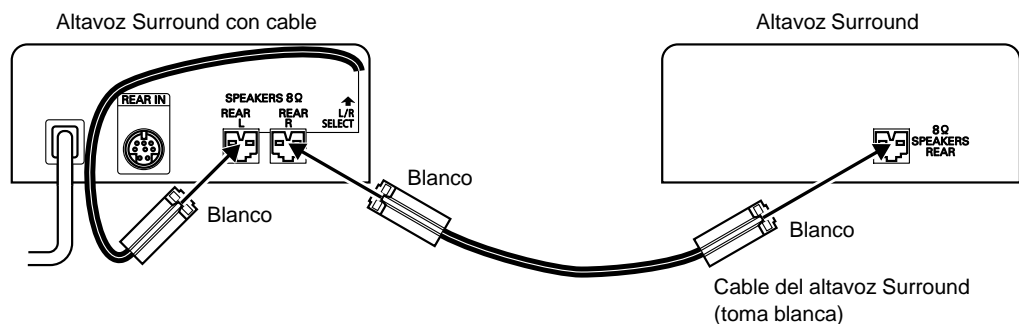

Utilice únicamente los altavoces suministrados y no otros. Si conecta otros altavoces, podría dañarlos o dañar el equipo.

## Inversión de la posición de los altavoces

Es posible invertir la posición de los altavoces delantero y Surround, tal como se muestra en la página anterior.

En cuanto a la conexión de los cables, opte por el modelo de instalación que le resulte más favorable.

### Instalación del altavoz delantero con cable a la derecha

Altavoz delantero con cable

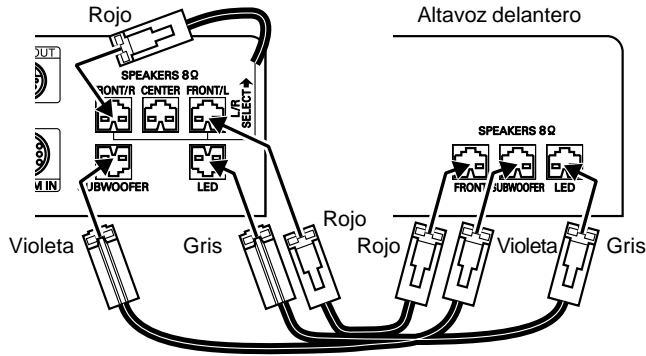

### Instalación del altavoz Surround con cable a la derecha

Altavoz Surround con cable

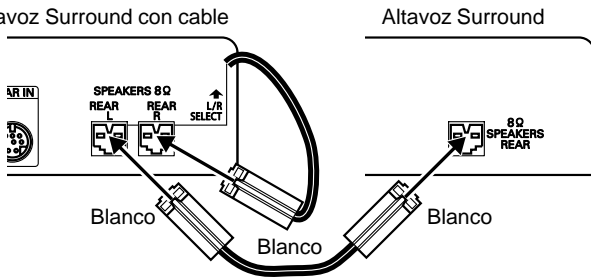

El resto de las conexiones deben realizarse tal como se muestran en la página anterior.

## Modificación de los ajustes de frecuencia

Si escucha ruido (o saltos) al utilizar el altavoz Surround en modo inalámbrico, cambie los ajustes del interruptor CH SELECT situado en la parte posterior del altavoz delantero con cable. Tal vez así consiga mejorar el sonido.

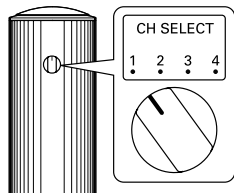

CH SELECT

- 1 (2,414 MHz)
- 2 (2,432 MHz)
- 3 (2,450 MHz)
- 4 (2,468 MHz)

## Observaciones sobre las conexiones de los altavoces

Como los altavoces Surround de esta unidad son de tipo inalámbrico, no es necesario conectar el cable auxiliar del altavoz en condiciones normales.

Si escucha ruido al utilizar el altavoz Surround al usarlo en modo inalámbrico, cambie los ajustes del interruptor CH SELECT situado en la parte posterior del altavoz delantero con cable.

Si el ruido no desaparece, conecte el altavoz Surround con cable al altavoz delantero con cable utilizando el cable auxiliar de altavoz suministrado. De esta forma, la señal de audio se enviará al altavoz Surround a través del cable auxiliar de altavoz.

Altavoz delantero con cable

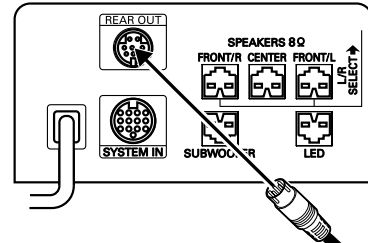

Altavoz Surround con cable

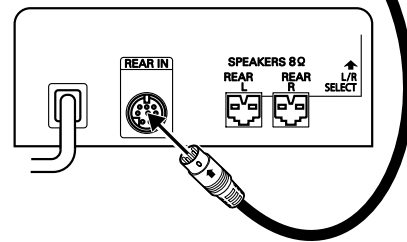

Cable auxiliar de altavoz (DIN pequeño de 8 patillas)

## CONEXIÓN DE LA UNIDAD A OTRO DISPOSITIVO

- Una vez finalizadas todas las conexiones, ajuste la relación del aspecto de la imagen para el televisor ("4:3 LB", "4:3 PS" y "16:9") (Consulte la página 20).
- Al conectar la unidad a un televisor compatible con modo progresivo con función de sistema de color NTSC, utilice las tomas COMPONENT VIDEO OUT. Puede seleccionar el modo progresivo (Auto/Vídeo/Film) (Consulte la página 20).

### Precauciones sobre la realización de conexiones

- **Antes de conectar la unidad a otro dispositivo, apague la unidad y desenchufe el cable de alimentación de la toma de corriente alterna.**
- **Conecte la unidad directamente a un televisor. Si la unidad está conectada a un televisor a través de un reproductor de vídeo, es posible que las imágenes no se muestren correctamente debido a la tecnología de protección de los derechos de autor.**
- Lea detenidamente el manual de instrucciones del dispositivo que va a conectar.
- Antes de enchufar y desenchufar el cable de alimentación de la unidad, apague el televisor y los dispositivos conectados a la unidad. Si no lo hace, podría dañar los altavoces.
- Para enviar la señal de vídeo de un dispositivo conectado a la toma VIDEO 1 IN "VIDEO" (o VIDEO 2 IN "VIDEO"), el televisor debe estar conectado a la toma VIDEO OUT o EURO AV CONNECTOR RGB OUT/TV (AUDIO) IN. La señal de vídeo recibida a través de la toma VIDEO 1 IN "VIDEO" (o VIDEO 2 IN "VIDEO") no se enviará a través de las tomas S-VIDEO OUT o COMPONENT VIDEO OUT.

### Conexión de la unidad a un televisor

#### Conexión de la unidad a un televisor con toma VIDEO INPUT (figura 6)

Si su televisor tiene una toma VIDEO INPUT, conecte la unidad a dicha toma VIDEO INPUT.

#### Conexión de la unidad a un televisor con toma EURO-AV (figura 7)

Puede disfrutar de reproducción de imágenes de alta calidad. (No conecte el cable del vídeo a la toma VIDEO OUT).

En este caso, seleccione "VIDEO OUT SELECT: RGB" (predeterminado) en el ajuste "Cambiar la configuración de la pantalla" (Consulte la página 20).

#### Conexión de la unidad a un televisor con toma S-VIDEO INPUT (figura 8)

Puede disfrutar de una reproducción de imágenes más nítida. (La conexión de la toma VIDEO OUT no es necesaria.)

#### Conexión de la unidad a un televisor con tomas COMPONENT VIDEO INPUT (figura 9)

(Sólo para televisores compatibles con el sistema de color NTSC) Puede disfrutar de una reproducción de imágenes de alta calidad. (La conexión de la toma VIDEO OUT o S-VIDEO OUT no es necesaria.)

En este caso, seleccione "VIDEO OUT SELECT: COMPONENT" en el ajuste "Cambiar la configuración de la pantalla" (Consulte la página 20).

También es posible conectar un proyector de vídeo con pantalla LCD compatible con el sistema de color NTSC.

### Ejemplo de conexión de otros dispositivos (figura 10)

#### Conexión de la salida de audio analógica de otro dispositivo (figura 11)

Si conecta la salida de audio analógica de un equipo de audio a la unidad, podrá disfrutar de potentes sonidos de los altavoces de esta unidad.

#### Conexión de la salida de audio digital de otro dispositivo (figura 12)

Si conecta una salida de audio digital (óptica o coaxial) de un reproductor de Minidisc o de una videoconsola a la unidad, podrá disfrutar de sonidos de 5.1 canales con efecto de sonido envolvente.

Nota:

Si no se conecta la señal de vídeo de un dispositivo externo, es posible conectar únicamente la salida de audio digital. Para ello, debe modificar el modo de función

#### Conexión de auriculares

Conecte los auriculares estéreo (no incluidos) a la toma PHONES para controlar el sonido o para escuchar el sonido del disco en privado. Los altavoces se desconectan automáticamente al conectar los auriculares.

## CONEXIONES DEL CABLE DE ALIMENTACIÓN Y DE LA ANTENA

### Antenas (figura 13)

En zonas próximas a un transmisor, la antena interna suele ser suficiente para recibir correctamente la señal. Extienda el cable de la antena de manera que quede lo más recto posible y, mientras escucha el sonido del sistema, fíjelo en la posición en la que se aprecie el grado mínimo de distorsión y ruido.

En las zonas periféricas o donde la recepción presente interferencias o ruidos, debería conectarse una antena externa FM (no incluida con el producto) en lugar de la antena interna. Para más información, póngase en contacto con su distribuidor.

#### Antena de cuadro AM

Coloque la antena de cuadro del modo que se indica en la figura 14a. Desenrolle los cables de la antena y, a continuación, conéctela al terminal AM ANT. Si tiene dificultades para introducir el conector, gírelo y pruebe de nuevo. Coloque la antena de cuadro en la posición que permita la mejor recepción de frecuencias AM, o colóquela en una pared u otra superficie, tal como se muestra en la figura 14b.

Nota:

Para minimizar el ruido, los cables de los altavoces, los de alimentación eléctrica o cualquier otro cable, no deberían encontrarse cerca del cable de la antena interna o externa ni de la antena de cuadro AM. No coloque los cables de la antena cerca del sistema.

### Cable de alimentación

#### (Unidad principal, altavoz delantero con cable y altavoz Surround con cable de alimentación)

Una vez realizadas todas las conexiones, conecte el cable de alimentación a la toma de corriente alterna.

Nota:

No conecte el cable de alimentación a la toma de corriente alterna hasta que se hayan realizado todas las conexiones.

## EJEMPLOS DE CONEXIONES DEL SISTEMA

JCX-TS960, televisor y equipo de audio/vídeo (figura 15)

JCX-TS960, televisor y vídeo (figura 16)

JCX-TS960, televisor, vídeo y equipo de audio/vídeo (figura 17)

JCX-TS960, televisor, vídeo, sistema de recepción digital multimedia (Set Top Box) y equipo de audio (figura 18)

# FUNCIONAMIENTO COMÚN

La unidad se puede controlar mediante los botones que hay en la unidad principal o con la ayuda del mando a distancia. Sin embargo, y para su comodidad, este manual de instrucciones explica cómo controlar la unidad mediante el mando a distancia.

## Encender y apagar la unidad

1. Encienda el sistema mediante el interruptor ubicado en la parte trasera del altavoz Surround.

2. Pulse el botón de encendido  $\odot$ /ON.

La unidad principal y el altavoz Surround se encienden y la pantalla de visualización se ilumina. El altavoz delantero se enciende automáticamente.

- En la pantalla de indicadores aparece el mensaje "HELLO".
- Aparece la fuente seleccionada antes de apagar el equipo.

1. Pulse el botón  $\odot$ /ON de nuevo para apagar la unidad principal y el altavoz delantero. Aparecerá brevemente el mensaje "GOOD-BYE" en la pantalla de indicadores.

2. Apague el sistema mediante el interruptor ubicado en la parte trasera del altavoz Surround.

## Función de inicio directo

Incluso si la unidad está apagada, basta con pulsar un botón para iniciar la reproducción o la recepción y el sistema se enciende automáticamente.

### Reproducción (cuando hay un disco en la unidad)

Pulse el botón  $\blacktriangleright$  (Reproducir) para iniciar la reproducción.

### Recepción de radio

Pulse el botón TUNER para iniciar la recepción de radio.

- La recepción de radio se inicia en la emisora seleccionada antes de apagar la unidad.

### Función de extracción directa

Pulse el botón  $\blacktriangle$  para abrir la ranura de carga.

## Selección de la fuente deseada

Para seleccionar la fuente deseada, pulse el botón FUNCTION. Cada vez que lo pulse, la pantalla de visualización cambiará tal y como se muestra a continuación.

DVD/CD  $\rightarrow$  TV  $\rightarrow$  VIDEO 1  $\rightarrow$  V1 OPT  $\rightarrow$  VIDEO 2  $\rightarrow$  V2 COAX  $\rightarrow$  FM TUNER  $\rightarrow$  AM TUNER  $\rightarrow$  DVD/CD ...

Nota:

- Si pulsa el botón  $\blacktriangleright$  (Reproducir) o el botón TUNER, la selección de la fuente cambiará automáticamente.
- Si cambia la selección de la fuente, la reproducción del disco se detiene automáticamente.

## Ajuste del volumen

Pulse los botones VOL "+" o "-" para ajustar el volumen.

El nivel de volumen (de VOL 0 a VOL MAX) aparece en la pantalla de indicadores cada vez que pulse el botón VOL.

- Para ajustar el volumen de la unidad principal, gire el botón de control VOLUME.

## Para reducir el volumen temporalmente

Pulse el botón MUTE. El mensaje "MUTE" parpadea en la pantalla.

Para restaurar el ajuste de volumen anterior, pulse de nuevo el botón.

## Selección de la calidad del sonido

1. Pulse el botón SOUND para seleccionar el modo de sonido deseado. BASS  $\rightarrow$  TREBLE  $\rightarrow$  FLAT  $\rightarrow$  Volver a la pantalla original  $\rightarrow$  BASS ...

2. Pulse el botón  $\blacktriangleleft/\blacktriangleright$  o el botón ENTER.

Modo	Botón	Nivel
BASS	$\blacktriangleleft/\blacktriangleright$	de -5 a +5
TREBLE	$\blacktriangleleft/\blacktriangleright$	de -5 a +5
FLAT	ENTER	BASS 0/TREBLE 0

- Para establecer la calidad de sonido en "FLAT" (valor inicial), seleccione "FLAT" y pulse el botón ENTER. El mensaje "- FLAT -" aparecerá en la pantalla.

3. Para ajustar la calidad de sonido deseada, repita los pasos 1 y 2.

4. Pulse el botón SOUND y volverá a la pantalla original.

Nota:

Si, durante el ajuste, no pulsa ningún botón en aproximadamente 10 segundos, finalizará la configuración automáticamente.

## Sistema de amplificador de graves

Para seleccionar el efecto de amplificación de graves deseado, pulse el botón BASS.

BOOST 1  $\rightarrow$  BOOST 2  $\rightarrow$  OFF  $\rightarrow$  NORMAL  $\rightarrow$  BOOST 1 ...

- Si están conectados los altavoces y pulsa el botón BASS, la configuración no cambiará. En tal caso, el mensaje "-BASS-" aparecerá en la pantalla de indicadores.

## Selección del modo de sonido Surround

Si selecciona el modo de sonido Surround según el disco que esté reproduciendo, podrá disfrutar fácilmente de un efecto de sonido envolvente.

Para obtener más información sobre el modo de sonido Surround, consulte la sección "Acerca del modo de sonido Surround" en la página siguiente.

Pulse el botón SURROUND para seleccionar el modo de sonido Surround deseado.

AUTO  $\rightarrow$   $\square\square$  PL II MOVIE  $\rightarrow$   $\square\square$  PL II MUSIC  $\rightarrow$   $\square\square$  PL DOLBY PL  $\rightarrow$  HALL  $\rightarrow$  STADIUM  $\rightarrow$  STUDIO  $\rightarrow$  THEATER  $\rightarrow$  CLUB  $\rightarrow$  2.1ch  $\rightarrow$  AUTO ...

Nota:

- Si, durante el ajuste, no pulsa ningún botón en aproximadamente 4 segundos, finalizará la configuración automáticamente.
- Dependiendo de la señal de audio que se reproduce, puede limitarse o forzarse la selección del modo de sonido Surround.

## Acerca del modo de sonido Surround

### Modo: AUTO

#### Función: DVD/CD, V1 OPT, V2 COAX

La unidad detecta automáticamente el formato de señal de audio almacenado en el disco y selecciona el modo de sonido Surround adecuado.

- En el caso de un disco DVD o de una entrada de audio digital externa con señal de audio codificada con Dolby Digital (5.1 canales), el mensaje "Dolby Digital" aparece en la pantalla de indicadores y la reproducción se realiza con sonido Surround Dolby Digital de 5.1 canales. No todos los discos DVD están codificados con este tipo de sonido.
- En el caso de un disco DVD o de una entrada de audio digital externa con señal de audio codificada con DTS, el mensaje "DTS" aparece en la pantalla de indicadores y la reproducción se realiza con sonido Surround DTS. No todos los discos DVD están codificados con este tipo de sonido.
- En el caso de un disco DVD o de una entrada de audio digital externa con señal de audio codificada con Dolby Digital de dos canales o mono, el mensaje "Dolby Digital PL II" aparece en la pantalla de indicadores y, al mismo tiempo, la reproducción se realiza en modo Dolby Pro Logic II MOVIE.
- En el caso de un disco DVD o de una entrada de audio digital externa con señal de audio codificada con PCM lineal (estéreo), el mensaje "Dolby Digital PL II" aparece en la pantalla de indicadores y la reproducción se realiza en modo Dolby Pro Logic II MUSIC.
- Por último, en el caso de Video CD y Supervideo CD, la reproducción se realiza en modo Dolby Pro Logic II MOVIE. En el caso de CD de audio, discos MP3 y discos WMA, la reproducción se realiza en modo Dolby Pro Logic II MUSIC.

#### Función: TV, VIDEO1, VIDEO2

La reproducción se realiza en modo Dolby Pro Logic II MOVIE.

#### Función: FM TUNER

La reproducción se realiza en modo Dolby Pro Logic II MUSIC.

#### Función: AM TUNER

El modo de sonido Surround se establece en 2.1 canales y la reproducción se realiza únicamente desde el canal derecho e izquierdo delantero y desde el subwoofer.

### Modo: DOLBY PL II MOVIE

La reproducción se realiza en modo de sonido Surround Dolby Pro Logic II de 5.1 canales. Incluso en el caso de un disco en el que las señales de audio se hayan grabado con dos canales en un modo apto para la reproducción de películas, es posible producir un pseudo sonido de efecto envolvente de 5.1 canales.

### Modo: DOLBY PL II MUSIC

La reproducción se realiza en modo de sonido Surround Dolby Pro Logic II de 5.1 canales. Incluso en el caso de un disco en el que las señales de audio se hayan grabado en estéreo en un modo apto para la reproducción de música, es posible producir un pseudo sonido de efecto envolvente de 5.1 canales.

### Modo: DOLBY PL DOLBY PL

La reproducción se realiza en modo de sonido Surround Dolby Pro Logic de 5.1 canales. Este modo es apto para la reproducción de un disco en el que las señales de audio se hayan grabado en el modo de sonido Surround Dolby convencional.

### Modo: HALL

La reproducción de las señales de audio grabadas en dos canales (estéreo) se realiza con un pseudo sonido de efecto envolvente de 5.1 canales, que produce efectos de sonido similares a los que escucharía si estuviese en un auditorio de conciertos.

### Modo: STADIUM

La reproducción de las señales de audio grabadas en dos canales (estéreo) se realiza con un pseudo sonido de efecto envolvente de 5.1 canales, que produce efectos de sonido realistas similares a los que escucharía si estuviese en viendo un partido de fútbol en un estadio.

### Modo: STUDIO

La reproducción de las señales de audio grabadas en dos canales (estéreo) se realiza con un pseudo sonido de efecto envolvente de 5.1 canales, que produce efectos de sonido similares a los que escucharía si estuviese en un estudio de grabación.

### Modo: THEATER

La reproducción de las señales de audio grabadas en dos canales (estéreo) se realiza con un pseudo sonido de efecto envolvente de 5.1 canales, que produce efectos de sonido naturales similares a los que escucharía si estuviese viendo una película en el cine.

### Modo: CLUB

La reproducción de las señales de audio grabadas en dos canales (estéreo) se realiza con un pseudo sonido de efecto envolvente de 5.1 canales, que produce efectos de sonido similares a los que escucharía si estuviese en una discoteca.

### Modo: 2.1ch

El modo de sonido Surround se establece en 2.1 canales y la reproducción se realiza únicamente desde el canal derecho e izquierdo delantero y desde el subwoofer.

#### Nota:

En los siguientes casos, sólo es posible seleccionar el modo de sonido Surround AUTO o 2.1ch.

- En el caso de una entrada de audio digital externa cuya fuente sea LPCM 96 kHz
- En el caso de un disco DVD o una entrada de audio digital externa cuya señal de audio no sea Dolby digital de 2 canales, o en el caso de reproducción DTS

### Cuando los auriculares está conectados

#### Modo: AUTO, DOLBY PL II MOVIE, DOLBY PL II MUSIC, DOLBY PL DOLBY PL, HALL, STADIUM, STUDIO, THEATER, CLUB

La reproducción se realiza en modo de 2 canales (estéreo) con modo virtual y efecto de sonido envolvente. En el caso de AM TUNER, sin embargo, la reproducción se realiza en modo normal de 2 canales (estéreo).

En la pantalla de indicadores aparece el mensaje "VIRTUAL".

### Modo: 2ch

La reproducción se realiza en modo normal de 2 canales (estéreo).

## Ajuste del efecto de sonido Surround del modo Dolby Pro Logic II MUSIC

### Acerca del modo Dolby Pro Logic II MUSIC

#### PANO (Modo panorámico):

Es posible ampliar en gran medida la imagen del campo de sonido delantero a la izquierda y a la derecha para conseguir el sonido Surround en los altavoces y, así, producir un efecto de sonido envolvente circular.

#### C.WIDTH (Ancho central):

Si la imagen central se percibe con demasiada fuerza, puede ajustarse para que produzca un campo de sonido adecuado para la reproducción de música. Para ello, divida las señales del canal central hacia los canales centrales derecho e izquierdo. Es posible distribuir las señales del canal central hacia los canales delanteros en ocho niveles, de 0 (únicamente la salida del altavoz central) a 7 (únicamente la salida de la señal del canal central desde el altavoz delantero).

#### DIMEN (Dimensión):

Es posible ajustar el balance de volumen delantero y trasero entre -3 y +3. Al activar el campo de sonido en la parte delantera, lleve el balance de volumen hacia el lado "+". Al activar el campo de sonido en la parte trasera, lleve el balance de volumen hacia el lado "-". Si percibe el efecto de sonido envolvente con demasiada fuerza, lleve el balance de sonido al lado delantero. Si, por el contrario, considera que el efecto de sonido envolvente no es lo suficientemente fuerte, lleve el balance de volumen hacia el lado trasero.

1. Seleccione el modo "DOLBY PL II MUSIC" pulsando el botón SURROUND. Aparecerá en la pantalla de indicadores el mensaje "DOLBY PL II" y "MUSIC".
2. Para seleccionar un parámetro, pulse el botón ▲ / ▼.  
PANO ← C.WIDTH → DIMEN → PANO ...
3. Pulse el botón ◀ / ▶.  
Para establecer el parámetro, pulse el botón ◀ / ▶.

Modo: Nivel

PANO: "ON" o "OFF"

C.WIDTH: de 0 a 7

DIMEN: de -3 a +3

4. Para establecer los parámetros, repita los pasos 2 y 3.



## Ajuste del modo nocturno

Si establece el volumen en un nivel bajo, por ejemplo, de noche, puede activar el modo nocturno "ON" para poder escuchar bien los niveles de volumen bajo. Si no desea escuchar cambios de nivel de sonido repentinos o drásticos (por ejemplo, explosiones, etc.), active este modo en "ON" y reducirá los cambios extremos del nivel de sonido.

Pulse el botón NIGHT.

La pantalla de indicadores se ilumina menos de lo normal. Aparece el mensaje "NIGHT ON" y "NIGHT" se ilumina en letras rojas.

Para desactivar el modo nocturno "OFF", pulse de nuevo el botón NIGHT.

## Acerca de los indicadores de canal de entrada/salida (L, C, R, SW, LS, RS)

Estos indicadores cambian la visualización de los canales de entrada o salida dependiendo del formato de la función o de la señal de audio.

### Función: DVD/CD, V1 OPT, V2 COAX

Formato de señal de audio: Modo de visualización

PCM: Muestra el canal de salida del altavoz (visualización de salida)

Dolby Digital: Muestra el canal original (visualización de entrada)

DTS: Muestra el canal original (visualización de entrada)

MP3/WMA: Muestra el canal de salida del altavoz (visualización de salida)

### Función: TV, VIDEO1, VIDEO2, FM TUNER, AM TUNER

Formato de señal de audio: Modo de visualización

Analógica: Muestra el canal de salida del altavoz (visualización de salida)

Nota:

- Cuando los auriculares están conectados en el modo de visualización de salida, sólo permanecen iluminados "L" y "R".
- Los modos de visualización de entrada y salida no pueden cambiarse manualmente.
- Cuando aparece "SW" en la visualización de entrada, el canal LFE (efecto de baja frecuencia) se incluye en la fuente de audio.

## Ajuste del brillo de la pantalla de indicadores

Mientras pulsa el botón ON SCREEN del mando a distancia, pulse el botón ■ de la unidad principal.

NORMAL (normal) → DARK (oscuro)

## Bloqueo de la ranura de carga

Es posible bloquear la ranura de carga para evitar que los niños hagan un mal uso del aparato.

Con la ranura de carga abierta (para ello pulse el botón ▲, pulse y mantenga pulsado el botón ▲ en la unidad principal hasta que aparezca el mensaje "LOCKED" en la pantalla de indicadores.

Al hacerlo, ya no será posible abrir la ranura de carga pulsando el botón ▲.

- Para liberar el bloqueo de la ranura de carga, pulse y mantenga pulsado el botón ▲ en la unidad principal hasta que aparezca el mensaje "UNLOCKED" en la pantalla de indicadores.
- Cuando se pulsa el botón ▲ mientras la ranura de carga está bloqueada, aparece el mensaje "DISC TRAY LOCKED" en la pantalla del televisor y el mensaje "LOCKED" en la pantalla de indicadores.

## Ajuste del balance de volumen en los altavoces delanteros, centrales y Surround

Esta unidad está configurada con los niveles estándar de fábrica. Para poder disfrutar de un efecto de sonido envolvente más real, ajuste el balance de volumen de cada altavoz dependiendo del tamaño de la habitación en la que instale el equipo y de la distribución de los altavoces.

Preparación:

- Encienda el televisor y seleccione la entrada de vídeo conectada a la unidad.
  - Si se está reproduciendo un disco, pulse el botón ■ dos veces para detener la reproducción completamente.
  - Desconecte los auriculares (en caso de estar conectados).
1. Pulse el botón FUNCTION para seleccionar "DVD/CD".
  2. A continuación, pulse el botón TEST. Aparece el mensaje "TEST TONE" en la pantalla del televisor.

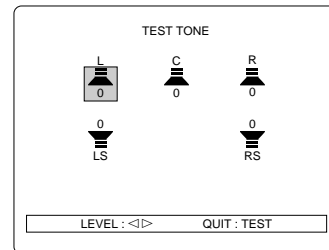

"L" parpadeará y "FNLT 0" aparecerá en la pantalla de indicadores. Escuchará el tono de prueba de los altavoces en la siguiente frecuencia. La pantalla cambiará aproximadamente cada 2 segundos.

Pantalla del televisor (pantalla de indicadores): Altavoz

L ([L] FNLT 0): Altavoz delantero izquierdo

C ([C] CENT 0): Altavoz central

R ([R] FNTR 0): Altavoz delantero derecho

RS ([RS] SURR 0): Altavoz Surround derecho

LS ([LS] SURL 0): Altavoz Surround izquierdo

3. Para ajustar el volumen de todos los tonos de prueba, pulse el botón VOL "+" o "-".
4. Pulse el botón ◀/▶ mientras escucha el tono de prueba en el altavoz para el que está ajustando el volumen. Desde la posición de escucha, realice los ajustes necesarios para que el volumen de los tonos de prueba se escuche de igual forma desde todos los altavoces. El nivel se muestra en la pantalla del televisor y en la pantalla de indicadores. Intervalo ajustable:
  - L, R : de -10 a 0
  - C, RS, LS : de -10 a +10Si fuera necesario, repita este paso.
5. Pulse el botón TEST y desaparecerá el mensaje "TEST TONE" de la pantalla.

Nota:

Cuando el tono de prueba haya sonado cinco veces en cada altavoz, la configuración de los altavoces terminará automáticamente.

## Ajuste del nivel de subwoofer

- Desconecte los auriculares (en caso de estar conectados).
1. Pulse el botón TRIM y el mensaje "FNLT 0" aparece en la pantalla de indicadores.
  2. Seleccione "SUBW 0". Para ello, pulse el botón ENTER.
  3. Pulse el botón ◀/▶ para ajustar el nivel deseado. Intervalo ajustable:
    - SUBW : de -10 a +10
  4. Pulse el botón TRIM. El altavoz mostrado y su nivel desaparecen.

Nota:

- Cuando ajuste el nivel del subwoofer, el tono de prueba no sonará. Se recomienda que ajuste el nivel del subwoofer mientras reproduce música.
- Si, durante el ajuste, no pulsa ningún botón en aproximadamente 15 segundos, finalizará la configuración del altavoz automáticamente.

# REPRODUCCIÓN DE DISCOS [DVD][VCD][CD]

## Nota importante:

- Algunos discos DVD o VCD disponen de funciones diferentes que tal vez no se expliquen en este manual de instrucciones, por lo que podría necesitar aclaraciones adicionales. Si éste fuera el caso, siga las instrucciones que aparecen en la pantalla del televisor o en la funda o caja del disco.
- La información contenida en el disco es prioritaria en varios casos.
- En la pantalla del televisor puede aparecer "⊙" durante la reproducción de un disco. Este icono significa que la función no está disponible en el disco en ese momento.
- En este manual de instrucciones, el idioma de las indicaciones en pantalla es el inglés. Si cambia el idioma, obtendrá las instrucciones en pantalla en el idioma seleccionado.
- Las pantallas que se muestran como ejemplo en este manual pueden diferir de las pantallas que aparezcan en su televisor.
- Debido a posibles mejoras que se puedan implementar, la información en pantalla está sujeta a cambios sin previo aviso.

## Preparativos:

- Cuando se reproduzca un disco DVD o VCD, encienda la unidad y el televisor y seleccione la entrada de vídeo conectada a la unidad.
- Seleccione el idioma deseado en los menús en pantalla. Es posible seleccionar los siguientes idiomas:  
Inglés (predeterminado), español, francés, alemán, italiano, portugués, japonés, chino  
(Consulte la sección "Cambiar la configuración del idioma" en la página 19.)
- Dependiendo del televisor que haya conectado a la unidad, seleccione el modo de salida de señal de vídeo y el tamaño de la imagen de reproducción (Consulte las páginas 7 y 20).

## Selección del modo progresivo (sólo para discos NTSC)

### Nota:

Si utiliza un televisor únicamente compatible con el sistema de color PAL o un televisor no compatible con el barrido progresivo con NTSC, salte a la siguiente sección.

Compruebe el televisor y las conexiones.

- El televisor es compatible con el sistema de color NTSC y está preparado para el modo progresivo.
- Las tomas COMPONENT VIDEO OUT de la unidad están conectadas a las tomas COMPONENT VIDEO INPUT del televisor.

Seleccione la configuración "Cambiar la configuración de la pantalla" tal como se describe a continuación. (Consulte la página 20.)

1. Seleccione "VIDEO OUT SELECT: COMPONENT".
2. Seleccione "NTSC DISC: NTSC PROGRESSIVE".
3. Seleccione el modo "PROGRESSIVE MODE" que desee.

## Reproducción de los discos

1. Pulse el botón ▲. La ranura de carga se abrirá. El mensaje "OPEN" aparece en la pantalla de indicadores. "OPEN" y "SANYO" aparecerán en la pantalla del televisor.
2. Inserte el disco en la ranura de carga y colóquelo adecuadamente con la cara etiquetada hacia arriba (figura 19).
3. Pulse el botón ► (Reproducir).  
La ranura de carga se cierra automáticamente. "CLOSE", "READING" y "►" aparecen en la pantalla del televisor y la reproducción se inicia. Por ejemplo: DVD

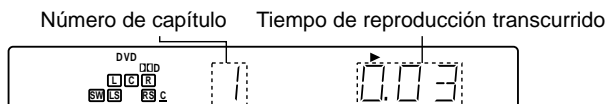

- Si el disco se introduce con la cara etiquetada hacia abajo o si el disco está muy rayado, aparecerá el mensaje "NO PLAY" en la pantalla del televisor. Si esto ocurre, introduzca el disco correctamente o sustitúyalo.

## Si aparece un menú de disco

Puede haber casos en los que aparezca un menú de disco al reproducirse un disco DVD. En estos casos, seleccione el elemento deseado utilizando los botones ▲/▼/◀/▶ y pulse el botón ENTER. Este menú también puede aparecer cuando se reproduce un disco VCD.

### Nota:

- No toque la ranura de carga mientras se está moviendo.
- No introduzca nada que no sea un disco en la ranura de carga. Los objetos extraños pueden dañar la unidad.
- No coloque nunca más de un disco en la ranura de carga.
- Para abrir y cerrar la ranura de carga, utilice siempre el botón ▲. No aplique ninguna presión con la mano a la ranura de carga.

## Detener la reproducción

Pulse el botón ■.

## Para iniciar la reproducción desde el punto en que se detuvo (función de reanudación)

Si pulsa el botón ■ una vez durante la reproducción, aparecerá el mensaje "RESUME ■".

Si pulsa el botón ► (Reproducir), la reproducción comienza en el punto en que se detuvo.

## Para detener la reproducción por completo

Pulse el botón ■ dos veces. La reproducción se detendrá por completo. Si pulsa el botón ► (Reproducir), la reproducción comenzará desde el inicio del disco.

## Expulsar el disco

Pulse el botón ▲. Extraiga el disco cuando la ranura de carga se haya abierto por completo.

Pulse el botón ▲ de nuevo para cerrar la ranura de carga.

## Saltar directamente al punto de reproducción deseado (figura 20)

### Saltar hacia delante

Pulse el botón ►► durante la reproducción.

La reproducción comenzará desde el principio del siguiente capítulo o pista.

### Saltar hacia atrás

Pulse el botón ◀◀ durante la reproducción.

La reproducción comenzará desde el principio del capítulo o pista que se está reproduciendo. Si pulsa el botón de nuevo, la reproducción comenzará desde el principio del capítulo o pista anterior.

## DIVERSAS FUNCIONES DE REPRODUCCIÓN DE DISCOS

En la pantalla del televisor puede aparecer "⊘" durante la reproducción de un disco. Este icono significa que la función no está disponible en el disco en ese momento.

### Selección de un menú del DVD [DVD]

1. Pulse el botón MENU. Aparecerá el menú del DVD.
2. Seleccione el elemento deseado pulsando los botones ▲/▼/◀/▶. En caso de que haya varios discos, puede realizar la selección con los botones numéricos.
3. Pulse el botón ENTER. Se ejecutará el elemento seleccionado o se mostrará el siguiente menú. Para establecer los parámetros deseados, repita los pasos 2 y 3.

### Selección de un menú superior [DVD]

1. Pulse el botón TOP MENU. Aparecerá el menú superior.
2. Seleccione el elemento deseado pulsando los botones ▲/▼/◀/▶. En algunos discos, puede realizar la selección con los botones numéricos.

### Búsqueda de capítulo [DVD]

1. Pulse dos veces el botón SEARCH MODE durante la reproducción. Por ejemplo:

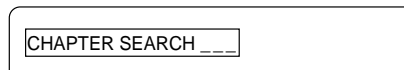

2. Introduzca el número de capítulo seleccionado pulsando los botones numéricos.
3. Pulse el botón ENTER o el botón ► (Reproducir). Comenzará la reproducción desde el capítulo seleccionado.

Nota:

- Para realizar una corrección durante la configuración, pulse el botón CLEAR para borrar el número introducido que se muestra en la pantalla.
- Para cancelar la configuración, pulse el botón SEARCH MODE entre 1 y 3 veces para borrar la pantalla.

### Búsqueda por tiempo [DVD] [VCD] [CD]

Nota:

Para VCD: Si aparece el mensaje "PBC" en la pantalla de indicadores, pulse el botón ■ dos veces.

1. Pulse tres veces el botón SEARCH MODE para un disco DVD o una sola vez para un VCD o CD durante la reproducción. Por ejemplo:

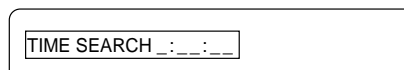

2. Introduzca el tiempo deseado pulsando los botones numéricos. Por ejemplo: 1 hora, 4 minutos y 8 segundos. Pulse "1" → "0" → "4" → "0" → "8". Por ejemplo: 35 minutos y 46 segundos. Pulse "3" → "5" → "4" → "6".
3. Pulse el botón ENTER o el botón ► (Reproducir). Comenzará la reproducción desde el tiempo seleccionado.

### Búsqueda de pista [VCD] [CD]

1. Introduzca el número de pista seleccionado pulsando los botones numéricos. Por ejemplo: Para seleccionar la pista número 15, pulse "1" y luego "5".
2. Pulse el botón ENTER o el botón ► (Reproducir). Comenzará la reproducción desde la pista seleccionada.

### Imagen fija [DVD] [VCD]/Pausa [CD]

Pulse el botón || durante la reproducción. El mensaje "||" aparece en la pantalla del televisor y en la pantalla de indicadores. Para volver a la reproducción normal, pulse el botón ► (Reproducir).

### Reproducción fotograma a fotograma [DVD] [VCD]

Pulse el botón || durante la reproducción fija.

Cada vez que vuelva a pulsar el botón, aparecerá el mensaje "||►" en la pantalla del televisor y la película avanzará fotograma a fotograma. Para volver a la reproducción normal, pulse el botón ► (Reproducir).

## Reproducción rápida [DVD] [VCD] [CD]

Pulse el botón ►► o ◀◀ durante la reproducción o en la imagen fija.

### Reproducción rápida hacia delante: botón ►►

[DVD] [VCD]

FF1 ►► → FF2 ►► → FF3 ►► → FF1 ►► ...

[CD]

FF1 ►► → FF2 ►► → FF1 ►► ...

### Reproducción rápida hacia atrás: botón ◀◀

[DVD] [VCD]

FR1 ◀◀ → FR2 ◀◀ → FR3 ◀◀ → FR1 ◀◀ ...

[CD]

FR1 ◀◀ → FR2 ◀◀ → FR1 ◀◀ ...

Para volver a la reproducción normal, pulse el botón ► (Reproducir).

## Reproducción a cámara lenta [DVD] [VCD]

Pulse el botón I► o ◀I durante la reproducción o en la imagen fija.

### Reproducción lenta hacia delante: botón I► [DVD] [VCD]

SF1 I► → SF2 I► → SF3 I► → SF1 I► ...

### Reproducción lenta hacia atrás: botón ◀I [DVD]

SR1 ◀I → SR2 ◀I → SR3 ◀I → SR1 ◀I ...

Para volver a la reproducción normal, pulse el botón ► (Reproducir).

Nota:

- Durante la reproducción de imagen fija (pausa), fotograma a fotograma y cámara lenta, el sonido queda silenciado.
- En el caso de un DVD o VCD, el sonido también queda silenciado durante la reproducción rápida.

## Repetición de la reproducción [DVD] [VCD] [CD]

Es posible repetir la reproducción de todo el disco, título, capítulo o pista.

Nota:

Para VCD: Si aparece el mensaje "PBC" en la pantalla de indicadores, pulse el botón ■ dos veces para desactivar la indicación.

Para seleccionar un modo de repetición, pulse el botón REPEAT durante la reproducción.

Cada vez que lo haga, la selección del modo de repetición cambia de la siguiente forma:

[DVD]

Pantalla del televisor (pantalla de indicadores): Operación

◀ TRACK (REPEAT 1): Repetición del capítulo que se está reproduciendo

◀ TITLE (REPEAT ALL): Repetición del título que se está reproduciendo

OFF (Ninguna): Modo normal de reproducción

[VCD] [CD]

Pantalla del televisor (pantalla de indicadores): Operación

◀ TRACK (REPEAT 1): Repetición de la pista que se está reproduciendo

◀ DISC (REPEAT ALL): Repetición de todo el disco

OFF (Ninguna): Modo normal de reproducción

Para volver a la reproducción normal, pulse el botón REPEAT para seleccionar "OFF".

## Reproducción repetida del intervalo designado

### [DVD] [VCD] [CD] (figura 21)

1. Pulse el botón A-B REP durante la reproducción al inicio de la sección que desea repetir (punto A). Aparece "◀ A -" en la pantalla del televisor.
2. Pulse el botón A-B REP durante la reproducción al final de la sección que desea repetir (punto B). Aparece "◀ A-B" en la pantalla del televisor.  
La sección especificada (entre los puntos A y B) se reproduce repetidamente.

Para volver a la reproducción normal, pulse el botón A-B REP para seleccionar "OFF".

## Reproducción aleatoria [VCD] [CD]

Nota:

Para VCD: Si aparece el mensaje "PBC" en la pantalla de indicadores, pulse el botón ■ dos veces para desactivar la indicación.

Pulse el botón RANDOM/RDS.

Aparece "RANDOM PLAY" en la pantalla del televisor y "RDM" en la pantalla de indicadores. Las pistas se reproducirán de forma aleatoria.

Para detener la reproducción aleatoria, pulse de nuevo el botón RANDOM/RDS.

La reproducción aleatoria se detiene y se vuelve a la reproducción normal.

Nota:

- Si pulsa el botón CLEAR durante la reproducción aleatoria, aparece "OFF" en la pantalla del televisor y se anula la reproducción aleatoria para volver a la reproducción normal.

## Reproducción repetida y aleatoria [VCD] [CD]

Pulse el botón REPEAT durante la reproducción aleatoria para seleccionar un modo de repetición.

Pantalla del televisor (pantalla de indicadores): Operación

◀ TRACK (REPEAT 1): Repetición del capítulo que se está reproduciendo

◀ RANDOM (REPEAT ALL): Repetición de todas las pistas de forma aleatoria

OFF (Ninguna): Modo normal de reproducción

## Reproducción programada [VCD] [CD]

Es posible seleccionar pistas y reproducirlas en el orden deseado. Pueden programarse hasta 32 selecciones.

Nota:

Para VCD: Si aparece el mensaje "PBC" en la pantalla de indicadores, pulse el botón **■** dos veces para desactivar la indicación.

1. Pulse el botón PROG en el modo de parada. Aparece la pantalla "PROGRAM" en la pantalla del televisor. "PGM" parpadea en la pantalla de indicadores.
2. Seleccione el número de pista seleccionado pulsando los botones numéricos.

Por ejemplo: Para seleccionar la pista número 21, pulse "2" y luego "1".  
Para seleccionar la pista número 3, pulse "3".

PROGRAM			
All Clear	Clear	No. 1	Track 3
No. : Tr.	No. : Tr.	No. : Tr.	No. : Tr.
1 : --	9 : --	17 : --	25 : --
2 : --	10 : --	18 : --	26 : --
3 : --	11 : --	19 : --	27 : --
4 : --	12 : --	20 : --	28 : --
5 : --	13 : --	21 : --	29 : --
6 : --	14 : --	22 : --	30 : --
7 : --	15 : --	23 : --	31 : --
8 : --	16 : --	24 : --	32 : --

- Para realizar una corrección durante la programación, seleccione de nuevo el número de pista pulsando los botones numéricos.
  - También es posible seleccionar el número de pista con el botón **▲/▼**.
3. Pulse el botón ENTER. Se seleccionará el siguiente número de programa.
  4. Repita los pasos 2 y 3 para seleccionar las pistas en el orden deseado. Para cancelar la programación, pulse el botón PROG.
  5. Pulse el botón **▶** (Reproducir) mientras se muestra la pantalla "PROGRAM". "PGM" permanece iluminado en la pantalla de indicadores y las pistas seleccionadas se reproducen en el orden programado.

Nota:

- Como el programa se memoriza hasta que se abre o cierra la ranura de carga, es posible reproducirlo incluso después de detenerlo.

## Selección de reproducción normal o programada [VCD] [CD]

### Reproducción normal

Pulse el botón **▶** (Reproducir).

### Reproducción programada

Pulse el botón PROG para mostrar la pantalla "PROGRAM" y, a continuación, pulse el botón **▶** (Reproducir).

## Para cambiar el programa [VCD] [CD]

1. Pulse el botón PROG en el modo de parada. Aparece la pantalla "PROGRAM" en la pantalla del televisor.
2. Seleccione "PROGRAM No." pulsando el botón **◀/▶**.
3. Seleccione el número del programa que desea cambiar pulsando el botón **▲/▼**.
4. Seleccione "Track" pulsando el botón **◀/▶**.
5. Seleccione el número de pista seleccionado pulsando los botones numéricos.
6. Pulse el botón ENTER.

## Para borrar el programa [VCD] [CD]

### Para borrar todos los programas

1. Pulse el botón PROG en el modo de parada. Aparece la pantalla "PROGRAM" en la pantalla del televisor.
2. Seleccione "All Clear" pulsando el botón **◀/▶**.
3. Pulse el botón ENTER. Se borran todos los programas.
4. Pulse el botón PROG. Desaparece la pantalla "PROGRAM".

### Para borrar todos los programas uno a uno

1. Pulse el botón PROG en el modo de parada. Aparece la pantalla "PROGRAM" en la pantalla del televisor.
2. Seleccione "PROGRAM No." pulsando el botón **◀/▶**.
3. Seleccione el número del programa que desea borrar pulsando el botón **▲/▼**.
4. Seleccione "Clear" pulsando el botón **◀/▶**.
5. Pulse el botón ENTER. Se borra el programa seleccionado y avanza al siguiente programa.
6. Repita los pasos del 2 al 5.
7. Pulse el botón PROG. Desaparece la pantalla "PROGRAM".

## Repetición de la reproducción de un programa [VCD] [CD]

Pulse el botón REPEAT durante la reproducción programada para seleccionar un modo de repetición.

Pantalla del televisor (pantalla de indicadores): Operación

**↶** TRACK (REPEAT 1): Repetición de la pista programada que se está reproduciendo

**↶** PROGRAM (REPEAT ALL): Repetición de todas las pistas programadas

OFF (Ninguna): Modo normal de reproducción

Nota:

- Si pulsa el botón CLEAR durante la reproducción programada, aparece "OFF" en la pantalla del televisor y se anula la reproducción programada para volver a la reproducción normal. Sin embargo, el programa no se borra.
- El programa se borra al abrir y cerrar la ranura de carga.
- Si pulsa el botón CLEAR durante la reproducción programada o durante la reproducción repetida, la función de repetición se cancelará.

## Comprobación de la información del disco [DVD] [VCD] [CD]

1. Pulse el botón ON SCREEN durante la reproducción.  
Por ejemplo: DVD

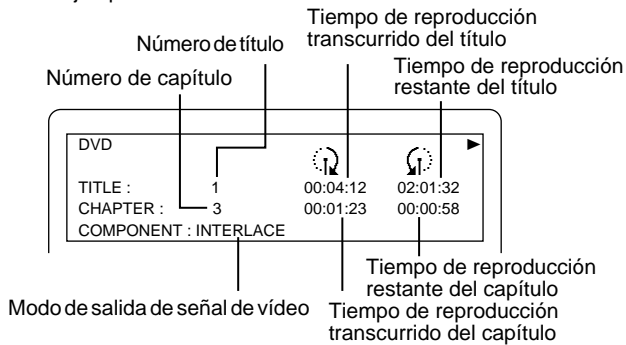

Por ejemplo: VCD (durante reproducción PBC)

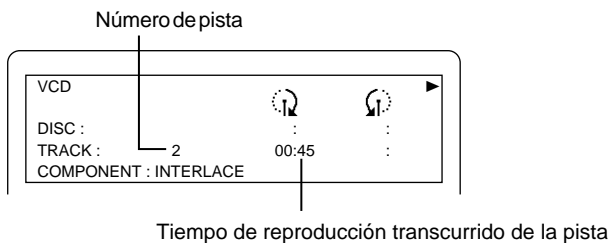

Por ejemplo: VCD (durante reproducción sin utilizar la función PBC)

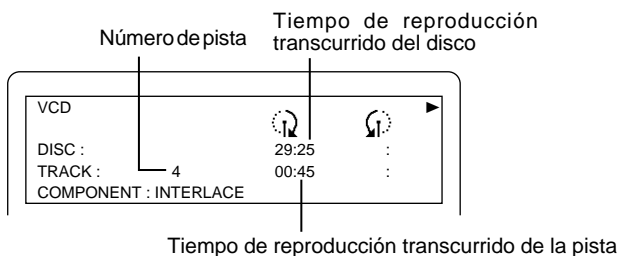

Por ejemplo: CD

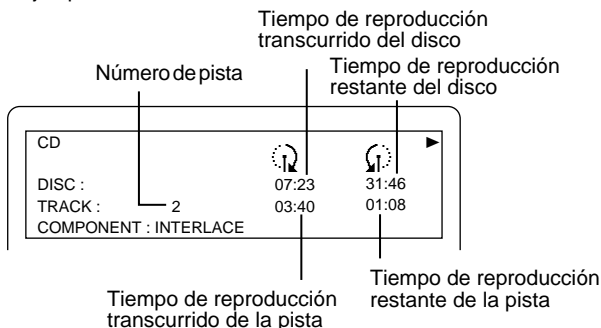

2. Pulse el botón ON SCREEN de nuevo si se está reproduciendo un DVD.

Por ejemplo: DVD

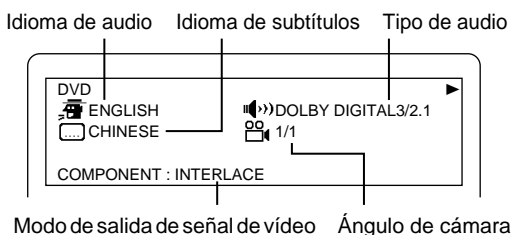

Para borrar lo que aparece en pantalla, pulse de nuevo el botón ON SCREEN.

## Iniciar la reproducción desde el último punto en que se detuvo [DVD]

Si guarda el punto en el que se detuvo, es posible iniciar la reproducción del disco desde dicho punto incluso después de apagar el aparato o abrir y cerrar la ranura de carga. (Reproducción de la última memorización)

1. Pulse el botón LAST MEMORY durante la reproducción.  
Aparece "LAST MEMO ■" en la pantalla del televisor y se detiene la reproducción. Aparece "L.M.-STOP" en la pantalla de indicadores.
2. Pulse el botón ▲ para extraer el disco o pulse el botón ⏻/ON para apagar el aparato.
3. Coloque en la ranura de carga el disco para el que almacenó el último punto de reproducción o pulse el botón ⏻/ON para encender el aparato.  
Aparecerá la pantalla "LAST MEMORY PLAY?".  
- Tal vez sea necesario pulsar el botón ▶ (Reproducir) en algunos discos.

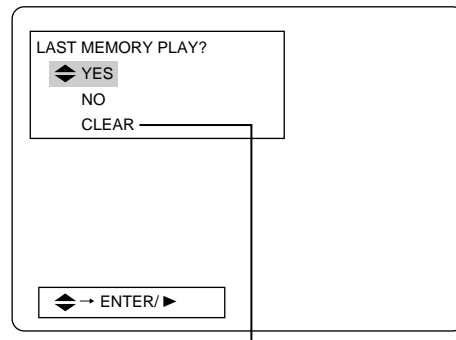

Se libera la memoria.

4. Pulse el botón ENTER o ▶ (Reproducir).  
Si selecciona "YES", la reproducción comienza desde el último punto en que se detuvo.  
Los datos de este punto se borran después de la reproducción de la última memorización.

Nota:

- La reproducción de la última memorización está disponible para un máximo de cinco discos.
- Es posible que esta modalidad de reproducción no esté disponible en algunos discos.
- Al contrario de lo que ocurre en la función de reanudación, los datos del punto de detención no se borran aunque se extraiga el disco. No obstante, si la reproducción de la última memorización se establece en más de cinco discos, los datos del punto de detención se irán borrando en orden cronológico.
- La última memorización sólo puede grabarse en una posición de cada disco.

## Selección del ángulo de cámara deseado [DVD] (figura 22)

Cuando reproduzca un disco DVD multiángulo que contenga escenas rodadas simultáneamente desde múltiples ángulos de cámara, podrá seleccionar el ángulo de cámara que desee.

Pulse el botón ANGLE durante la reproducción.  
Cada vez que lo haga, cambiará la selección del ángulo.  
Por ejemplo:

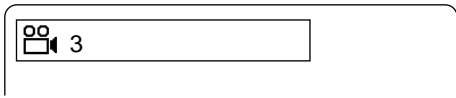

## Repetición del ángulo [DVD]

Pulse el botón A.REPLAY durante la reproducción multiángulo.  
La unidad retrocede aproximadamente 10 segundos, cambia al siguiente ángulo de cámara, lo reproduce y continúa con la reproducción. Cada vez que pulse el botón, la selección del ángulo cambiará.

## Selección del modo de imagen [DVD] [VCD] [CD]

Pulse el botón PICTURE MODE para seleccionar un modo de imagen.  
Cada vez que lo haga, la selección del modo de imagen cambia de la siguiente forma:

STANDARD → CINEMA 1 → CINEMA 2 → STANDARD ...

STANDARD: Modo de imagen estándar

CINEMA 1: Se resalta el contraste de la imagen y los colores se apagan en general. Como resultado se obtiene una imagen nítida.

CINEMA 2: Se suaviza el contraste de la imagen y los colores se aclaran en general. Seleccione este modo cuando el ruido sea excesivo.

## Selección del idioma de los subtítulos [DVD]

Algunos discos DVD cuentan con varios idiomas de subtítulos grabados y cada uno de ellos puede mostrarse en la pantalla del televisor durante la reproducción. Si hay grabados varios idiomas de subtítulos, se puede seleccionar el deseado. Asimismo, es posible también activar o desactivar los subtítulos en la pantalla.

1. Pulse el botón SUBTITLE durante la reproducción o en la imagen fija. Aparecerá la configuración actual de subtítulos.  
Por ejemplo:

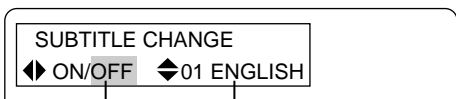

Idioma de subtítulos seleccionado actualmente  
Visualización de los subtítulos seleccionados actualmente

2. Para activar o desactivar la visualización de los subtítulos, seleccione "ON" u "OFF" pulsando el botón ◀/▶.

ON: Se muestran los subtítulos

OFF: No se muestran los subtítulos

Al cambiar la selección del idioma de los subtítulos, seleccione el idioma deseado pulsando el botón ▲/▼.

Para borrar la configuración en pantalla, pulse de nuevo el botón SUBTITLE.

Nota:

- Si se apaga o enciende el aparato, o si se abre y cierra la ranura de carga, el idioma seleccionado de los subtítulos se cancelará para volver a la configuración original.

## Selección del idioma de audio de DVD [DVD] (figura 23)

En los discos DVD se graban varios idiomas de audio. Así, es posible seleccionar el idioma deseado.

Pulse el botón AUDIO durante la reproducción o en la imagen fija.  
Cada vez que lo haga, cambiará la selección del idioma.  
Por ejemplo:

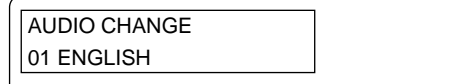

- Al seleccionar un audio grabado en modo DTS, aparecerá "dts" en la pantalla de indicadores.

Nota:

- No es posible cambiar la selección del idioma de audio de un disco en el que no se hayan grabado distintos idiomas.
- En algunos discos, tal vez no sea posible cambiar la selección del idioma de audio a pesar de admitir la grabación de distintos idiomas.
- Al apagar el aparato o cambiar el disco, se restaura el idioma de audio seleccionado originalmente.

## Selección del idioma de audio de VCD o CD [VCD] [CD]

En algunos Vídeo CD, Supervideo CD o CD de música, tal vez sea posible, por ejemplo, silenciar la voz y reproducir únicamente el acompañamiento para cantar en modo karaoke mediante la selección del canal de audio.

Pulse el botón AUDIO durante la reproducción o en la imagen fija (pausa).  
Cada vez que lo haga, la selección del canal de audio cambia de la siguiente forma:

Por ejemplo: Vídeo CD o CD de música

Pantalla del televisor (pantalla de indicadores): Operación

STEREO (None): Los dos canales izquierdo y derecho

LEFT MONO (L): Sólo el canal izquierdo

RIGHT MONO (R): Sólo el canal derecho

Por ejemplo: Supervideo CD (si el número de canales de audio es dos)

Pantalla del televisor (pantalla de indicadores): Operación

1 STEREO, 2 STEREO (Ninguna): Los dos canales izquierdo y derecho

1 LEFT MONO, 2 LEFT MONO (L): Sólo el canal izquierdo

1 RIGHT MONO, 2 RIGHT MONO (R): Sólo el canal derecho

- El número de canales que pueden seleccionarse depende del número de canales de audio grabados en el disco.

Nota:

Si el aparato está apagado, se modifica la selección de la fuente o se cambia el disco, se restauran los valores "STEREO" o "1 STEREO".

## REPRODUCCIÓN DE CD DE MP3/WMA [DATA]

Esta unidad puede reproducir CD que contengan archivos de música MP3 o WMA (Windows Media Audio) en CD de datos (CD-R, CD-RW, etc.).

### Acerca de la reproducción de archivos MP3/WMA

- El disco debe cumplir la ISO9660 nivel 1.
- Esta unidad no está preparada para software de escritura de paquetes, Joliet, Romeo ni HFS.
- Si un CD contiene pistas de audio de CD y archivos MP3/WMA, sólo se reproducirán las pistas de audio.
- Esta unidad puede tardar hasta 60 segundos o más en leer archivos MP3/WMA, dependiendo de la estructura de archivos.
- Con el fin de obtener la mejor calidad de sonido, se recomienda que se graben los datos utilizando una frecuencia de muestreo de 44,1 kHz y una tasa de bits de 128 kbps o más.
- Sólo cuando el nombre del archivo o del directorio esté formado por caracteres alfanuméricos y “\_” (guión bajo) se mostrarán hasta 8 caracteres del mismo, tal cual. Las letras que no se ajusten a estas características no se mostrarán correctamente.
- Esta unidad puede reconocer hasta 671 archivos (formato 8,3) o 767 directorios (de 8 caracteres). Los archivos que superen este límite no se reproducirán. La unidad puede mostrar hasta 8 niveles de jerarquía de directorio.
- Algunos CD de MP3/WMA no pueden reproducirse en el orden de grabación. Puede que se salte alguna pista o que algunos CD no se reproduzcan dependiendo de las condiciones de la grabación.
- Esta unidad está preparada para etiquetas de identificación de MP3 de versión 1 y puede mostrar hasta 30 caracteres. Sólo se mostrarán caracteres alfanuméricos de tamaño medio. Puede haber caracteres que no se muestren correctamente, dependiendo del software de codificación.
- Es posible que haya ruidos antes, durante o después de la reproducción de la música y que en algunos casos no se pueda reproducir, dependiendo del software de codificación utilizado al crear los discos de MP3/WMA. No podemos encargarnos del software de codificación, ni de su funcionamiento en este aparato o en un PC.
- Algunos CD de MP3/WMA no pueden reproducirse dependiendo de las condiciones de grabación.

#### <MP3>

- Los archivos MP3 con extensión “.mp3” o “.MP3” se pueden reproducir.
- Frecuencia de muestreo y tasa de bits de archivos MP3
  - 44,1 kHz, 48 kHz, 64 kbps ~ 320 kbps (tasa de bits constante o tasa de bits variable)
- La unidad es compatible únicamente con la capa 3 de audio MPEG.

#### <WMA>

- Los archivos WMA con extensión “.wma” o “.WMA” se pueden reproducir.
- Frecuencia de muestreo y tasa de bits de archivos WMA
  - 32 kHz, 44,1 kHz, 48 kHz, 48 kbps o superior
  - Versiones de archivos WMA: 7, 8 y 9Los archivos WMA9 Professional, WMA9 Lossless o DRM (con protección de copyright) no se pueden reproducir.
- Cuando cree un disco WMA, asegúrese de desactivar la función de copyright.

## Reproducción de CD de MP3/WMA

1. Pulse el botón ▲ : se abrirá la ranura de carga.
2. Coloque el disco en la ranura.
3. Pulse el botón ▲ .

Se cierra la ranura de discos. Aparece “MP3” o “WMA” y “ROOT” aparece en la pantalla de indicadores.

Aparece la pantalla con la lista de archivos y directorios de música del primer directorio en la pantalla del televisor.

Por ejemplo:

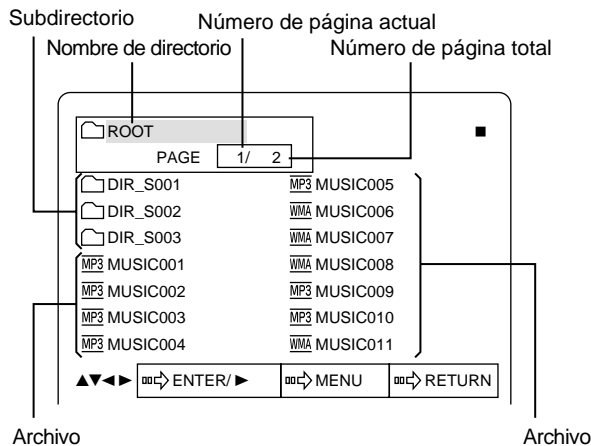

4. Seleccione el archivo o directorio deseado pulsando los botones ▲▼/◀▶.

- Cada vez que pulse el botón, el cuadro resaltado se moverá para seleccionar un archivo o subdirectorio del directorio.
- Si selecciona un archivo en el directorio o subdirectorio, seleccione también el subdirectorio deseado y pulse el botón ENTER para mostrar su contenido.
- Para volver a la pantalla del directorio anterior, pulse el botón RETURN.
- Para volver a la pantalla con la lista de archivos y directorios de música del primer directorio, pulse el botón MENU.

5. Pulse el botón ENTER o ▶ (Reproducir).

Se reproducirá el archivo seleccionado o todos los archivos del directorio seleccionado y, posteriormente, se irán reproduciendo el resto de archivos de música de forma secuencial.

- En la pantalla de indicadores aparece “MP3” o “WMA”.
- Aparece también “▶” y el nombre del archivo que se está reproduciendo se resaltará en la pantalla del televisor.

Por ejemplo:

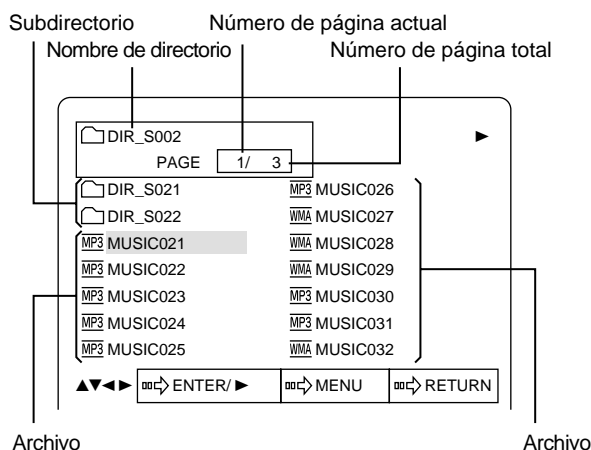



## Detener la reproducción

Pulse el botón ■.

## Pausa

Pulse el botón ■■ durante la reproducción.

Para volver a la reproducción normal, pulse el botón ► (Reproducir) o el botón ■■.

## Saltar archivos

Pulse el botón ◀◀ o ▶▶.

Nota:

- Si pulsa el botón ◀◀ durante la reproducción de un archivo, ésta comenzará desde el inicio del archivo.
- La reproducción rápida hacia delante y hacia atrás no están disponibles.
- Solamente se puede saltar de pista a pista dentro de un mismo directorio.

## Repetir reproducción

Para seleccionar un modo de repetición, pulse el botón REPEAT durante la reproducción.

Cada vez que lo haga, la selección del modo de repetición cambia de la siguiente forma:

---

Pantalla del televisor (pantalla de indicadores): Operación

↶ FILE (REPEAT 1): Repetición del archivo que se está reproduciendo

↶ DIRECTORY (REPEAT ALL): Repetición de todos los archivos del directorio que se está reproduciendo

OFF (Ninguna): Modo normal de reproducción

Para volver a la reproducción normal, pulse el botón REPEAT para seleccionar "OFF".

Nota:

Si pulsa el botón CLEAR mientras se realiza la reproducción repetida, ésta se cancelará y se volverá a seleccionar el modo de reproducción normal.

## Visualización de la información del archivo

Si un archivo contiene información musical, es posible mostrarla (nombre del archivo, información de la etiqueta, etc.).

Pulse el botón ON SCREEN durante la reproducción o en el modo de pausa.

En la pantalla del televisor aparecerá el nombre del archivo, el tiempo de reproducción transcurrido y la información de la etiqueta (TITLE/ARTIST/ALBUM).

Por ejemplo:

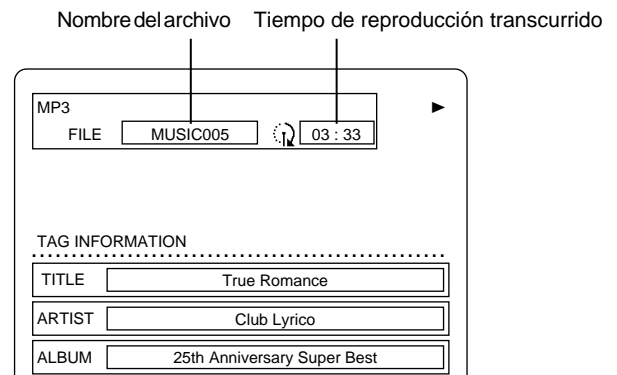

Para borrar lo que aparece en pantalla, pulse de nuevo el botón ON SCREEN.

Nota:

El nombre del archivo y la información de la etiqueta se muestran correctamente sólo si están compuestos de caracteres alfanuméricos de tamaño medio. El resto de caracteres se sustituyen por "?" (signos de interrogación) al visualizarse.

# CAMBIAR LA CONFIGURACIÓN INICIAL [DVD]

La información contenida en el disco es prioritaria en varios casos.

## Preparativos:

Pulse el botón FUNCTION para seleccionar "DVD/CD". Si se está reproduciendo un disco, realice los siguientes pasos después de haber detenido la reproducción por completo pulsando el botón ■ dos veces.

## Cambiar la configuración del idioma

Seleccione el idioma que utilizará para la información en pantalla y para los menús de audio, subtítulos y DVD.

1. Pulse el botón SETUP en el modo de parada. El mensaje "SETUP MENU" aparecerá en la pantalla.

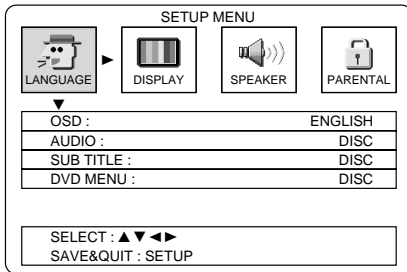

2. Seleccione "LANGUAGE" pulsando los botones ◀/▶. Aparecerá el submenú de idiomas.
3. Seleccione el elemento que desea cambiar pulsando los botones ▲/▼.

Por ejemplo: Para seleccionar "SUB TITLE"

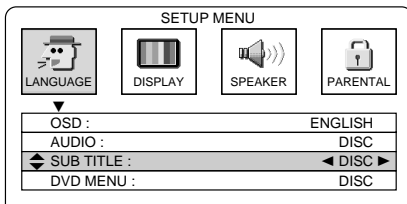

4. Seleccione el idioma deseado pulsando los botones ◀/▶. Se mostrará el idioma seleccionado. [Por ejemplo: ENGLISH]

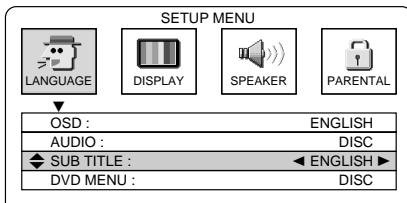

Elemento:  
idiomas seleccionables

OSD:  
ENGLISH ↔ ESPAÑOL ↔ FRANÇAIS ↔ DEUTSCH ↔  
ITALIANO ↔ PORTUGUES ↔ 日本語 ↔ 中文 ↔  
ENGLISH ...

AUDIO/SUBTITLE/DVD MENU:  
DISC ↔ ENGLISH ↔ SPANISH ↔ FRENCH ↔ GERMAN  
↔ ITALIAN ↔ PORTUGUESE ↔ JAPANESE ↔  
CHINESE ↔ OTHERS ↔ DISC ...

- Si selecciona "DISC", se utilizará el idioma preseleccionado del disco. Si selecciona "OTHERS", deberá seleccionar el idioma deseado introduciendo el código de idioma correspondiente.

5. Pulse el botón SETUP. Aparecerá el mensaje "SETUP MENU" en pantalla.

Nota:

Si el lenguaje seleccionado no está grabado en el disco, se utilizará uno de los idiomas que sí estén grabados en el disco.

Nota:

- En este manual de instrucciones, el idioma de las indicaciones en pantalla es el inglés. Si cambia el idioma, obtendrá las instrucciones en pantalla en el idioma seleccionado.
- Debido a posibles mejoras que se puedan implementar, la información en pantalla está sujeta a cambios sin previo aviso.

## Selección de otros idiomas

Si selecciona un idioma que no aparece en el menú, introduzca el código correspondiente de cuatro dígitos de cada idioma.

1. Seleccione "OTHERS" según el paso 4 explicado más arriba. Aparece el campo del código del idioma.
2. Introduzca el código de idioma correspondiente pulsando los botones numéricos.  
Al introducir un código de idioma, consulte la LISTA DE CÓDIGOS DE IDIOMAS (consulte la página 23). Para corregir una entrada, pulse el botón CLEAR y vuelva a introducir el código de idioma.
3. Pulse el botón ENTER. Se selecciona el idioma introducido.
4. Pulse el botón SETUP. Aparecerá el mensaje "SETUP MENU" en pantalla.

## Cambiar la configuración de la pantalla

1. Pulse el botón SETUP en el modo de parada. El mensaje "SETUP MENU" aparecerá en la pantalla.

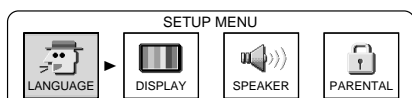

2. Seleccione "DISPLAY" pulsando los botones ◀ / ▶. Aparecerá el submenú de la pantalla.

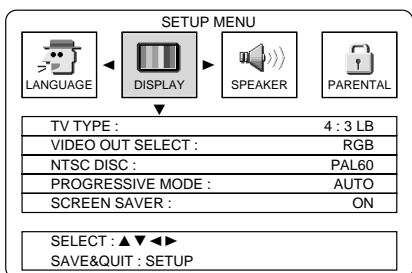

3. Seleccione el elemento que desea cambiar pulsando los botones ▲ / ▼.

Por ejemplo: Para seleccionar "TV TYPE"

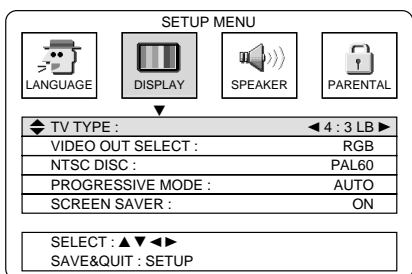

4. Seleccione el modo deseado pulsando los botones ◀ / ▶.

Por ejemplo: Para seleccionar "TV TYPE: 16:9"

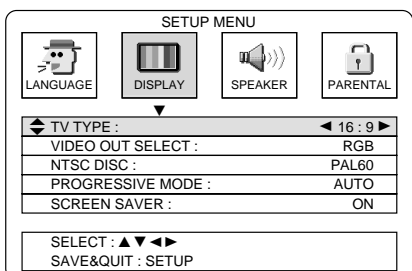

5. Pulse el botón SETUP.

Desaparece la pantalla "SETUP MENU".

### TV TYPE:

Define el tamaño de la pantalla dependiendo del televisor conectado.

#### 4:3 LB (Letterbox):

Selecciónelo si conecta un televisor convencional. Si se reproduce un disco preparado para pantalla ancha, aparecerán bandas negras en la parte superior e inferior de la pantalla (figura 24).

#### 4:3 PS (Panscan):

Selecciónelo si conecta un televisor convencional. Si se reproduce un disco preparado para pantalla ancha, la imagen se reducirá para ajustarse a la pantalla del televisor. Los bordes izquierdo y derecho se cortan (figura 25).

#### 16:9 :

Selecciónelo cuando conecte un televisor de formato panorámico. Reproduzca en tamaño "FULL" (figura 26). (Es preciso también configurar la pantalla ancha del televisor en modo "FULL").

Nota:

- El tamaño de la pantalla puede variar dependiendo de los discos DVD.
- Si selecciona "16:9" para omitir las bandas negras en la pantalla al reproducir una película en formato panorámico, es posible que la imagen se distorsione levemente.
- En algunos discos, incluso si selecciona "4:3 PS", estas bandas negras no desaparecen.

### VIDEO OUT SELECT:

Seleccione la salida de vídeo.

RGB: Toma EURO AV CONNECTOR RGB OUT/TV (AUDIO) IN  
COMPONENT: Tomas COMPONENT VIDEO OUT

### NTSC DISC (DISCO NTSC):

Seleccione el formato de señal de salida de vídeo que desee durante la reproducción de los discos NTSC.

VIDEO OUT SELECT: RGB

PAL60 → NTSC INTERLACE (Concatenar)

VIDEO OUT SELECT: COMPONENT

PAL60 → NTSC INTERLACE (Concatenar) → NTSC

PROGRESSIVE (Progresivo)

Nota:

- Si su TV no tiene capacidad para el sistema de color NTSC, seleccione "PAL60".
- Antes de seleccionar "NTSC PROGRESSIVE", compruebe el televisor y la conexión.
  - El televisor es compatible con el sistema de color NTSC y está preparado para el modo progresivo.
  - Las tomas COMPONENT VIDEO OUT de la unidad están conectadas a las tomas COMPONENT VIDEO INPUT del televisor.
- Una vez seleccionado "NTSC PROGRESSIVE", configure el modo de salida de señal progresivo tal como se muestra a continuación.

### PROGRESSIVE MODE (MODO PROGRESIVO):

#### AUTO

Los discos DVD típicos están formados por una fuente de vídeo o una fuente de película. En este modo, la unidad identifica automáticamente la fuente de vídeo o de película y envía la señal de vídeo correspondiente. Seleccione este modo habitualmente.

#### VIDEO

El término fuente de vídeo significa que los programas de televisión (30 cuadros y 60 campos por segundo) como películas y animaciones se convierten y se graban en un disco DVD. Este modo se selecciona cuando las señales de vídeo son del tipo fuente de vídeo.

#### FILM

El término fuente de película significa que las películas de cine (24 cuadro por segundo) se convierten y se graban en un disco DVD. Este modo se selecciona cuando las señales de vídeo grabadas son del tipo fuente de película.

Nota:

Si la imagen parpadea con el modo "AUTO" seleccionado, cambie al modo "VIDEO" o "FILM".

### SCREEN SAVER:

Si se muestra la misma imagen en la pantalla del televisor durante mucho tiempo, es posible que se quemé la pantalla. Para evitar esto, el salvapantallas se utiliza para mostrar una imagen de vídeo en movimiento en la pantalla del televisor si una imagen permanece detenida (o en pausa) en la pantalla durante 5 minutos o más.

Seleccione "ON" u "OFF".

## Cambiar la configuración de audio

El sonido que proviene de los altavoces puede llegar a la posición de escucha en diferentes momentos, dependiendo de la ubicación de los altavoces. Puede cambiar este desfase modificando el tiempo de retardo de los altavoces centrales y Surround.

Asimismo, puede cambiar el control del intervalo dinámico.

1. Pulse el botón SETUP en el modo de parada. El mensaje "SETUP MENU" aparecerá en la pantalla.

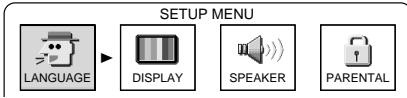

2. Seleccione "SPEAKER" pulsando los botones ◀/▶. Aparecerá el submenú de altavoces.

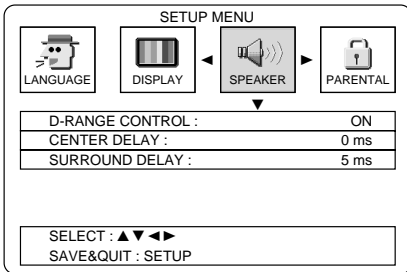

3. Seleccione "D-RANGE CONTROL" pulsando los botones ▲/▼.

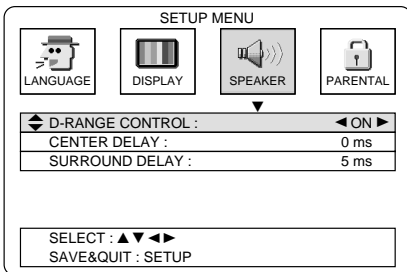

4. Seleccione "ON" u "OFF" pulsando los botones ◀/▶.  
ON: Comprime el intervalo dinámico. Puede que no afecte al sonido de algunos discos.  
OFF: Sonido con un intervalo dinámico amplio.  
Por ejemplo: Para seleccionar "OFF"

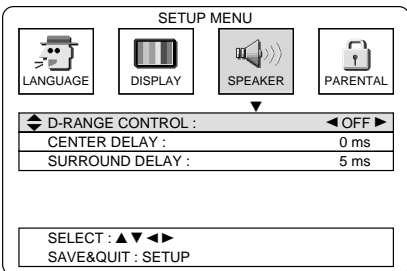

5. Seleccione "CENTER DELAY" pulsando los botones ▲/▼.

6. Establezca el tiempo de retardo en el valor apropiado pulsando los botones ◀/▶.

Diferencia entre D1 y D2: tiempo de retardo

Cuando  $D1 \leq D2$ : 0 ms

Cuando  $D1 > D2$

Aprox. 30 cm: 1 ms

Aprox. 60 cm: 2 ms

Aprox. 90 cm: 3 ms

Aprox. 120 cm: 4 ms

Aprox. 150 cm: 5 ms

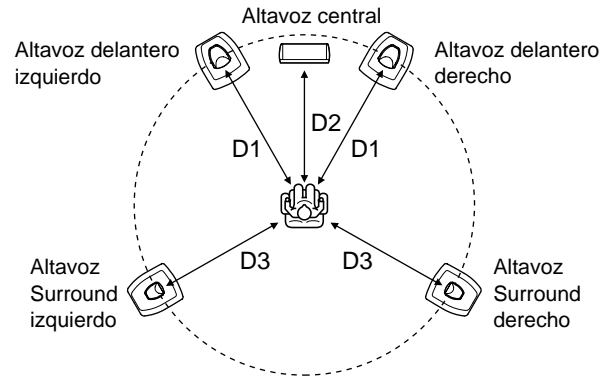

Por ejemplo: Para seleccionar "2 ms"

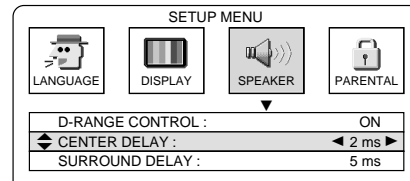

7. Seleccione "SURROUND DELAY" pulsando los botones ▲/▼.
8. Establezca el tiempo de retardo en el valor apropiado pulsando los botones ◀/▶.

Diferencia entre D1 y D3: tiempo de retardo

Cuando  $D1 \leq D3$ : 0 ms

Cuando  $D1 > D3$

Aprox. 150 cm: 5 ms

Aprox. 300 cm: 10 ms

Aprox. 450 cm: 15 ms

Por ejemplo: Para seleccionar "10 ms"

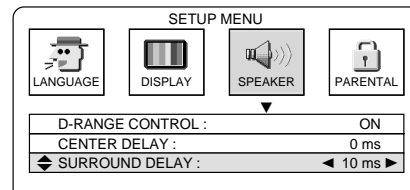

9. Pulse el botón SETUP. Aparecerá el mensaje "SETUP MENU" en pantalla.

## Cambiar la configuración del bloqueo paterno

1. Pulse el botón SETUP en el modo de parada. El mensaje "SETUP MENU" aparecerá en la pantalla.

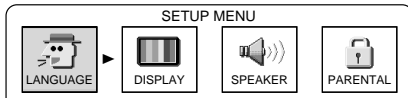

2. Seleccione "PARENTAL" pulsando los botones ◀/▶. Aparece el campo de introducción de contraseña de control.

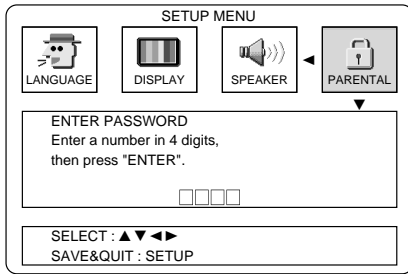

3. Seleccione el campo de introducción de la contraseña pulsando los botones ▲/▼.

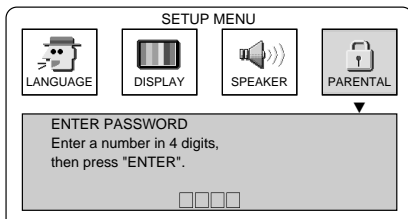

4. Introduzca una contraseña de 4 dígitos pulsando los botones numéricos.

En la pantalla aparecerá "\*\*\*\*" en lugar del número introducido. Si se equivoca, pulse el botón CLEAR y escriba la contraseña de nuevo.

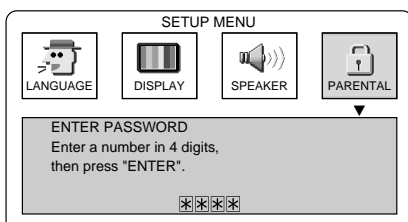

5. Pulse el botón ENTER.

### Si registra la contraseña por primera vez

Aparece el mensaje "To confirm, enter password again, then press "ENTER"."

### Cuando la contraseña ya está registrada

Aparece el submenú del paso 7. Vaya al paso 8.

6. Introduzca la misma contraseña pulsando los botones numéricos.
7. Pulse el botón ENTER. Aparece el submenú de bloqueo paterno y se selecciona "PARENTAL LEVEL".

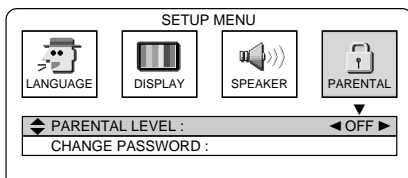

8. Seleccione el nivel deseado pulsando los botones ◀/▶. ("Level: OFF, 1 ~ 8")  
Por ejemplo: Para seleccionar "1"

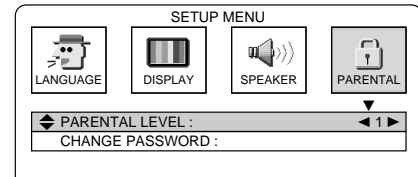

9. Pulse el botón SETUP. Aparecerá el mensaje "SETUP MENU" en pantalla.

## Control de bloqueo paterno

La normativa MPAA (Motion Picture Association of America) es un sistema de clasificación que proporciona información preventiva previa a los padres acerca del contenido de las películas.

El nivel de bloqueo paterno es equivalente al siguiente sistema de clasificación de la MPAA.

Nivel 7: NC-17 (No permitida para menores de 17 años)

Nivel 6: R (Restringida)

Nivel 4: PG-13 (No recomendada a menores de 13 años)

Nivel 3: PG (Se sugiere control paterno)

Nivel 1: G (Para todos los públicos)

Algunos discos DVD incluyen un nivel de restricción que permite que los padres impidan la reproducción de los discos por parte de los niños. Esta unidad está equipada con una contraseña diseñada para evitar que los niños puedan cambiar el nivel.

No es posible reproducir discos DVD clasificados con un nivel superior al que se seleccione, a menos que se cancele la función de bloqueo paterno. Por ejemplo, cuando se selecciona el nivel "5", la unidad no reproducirá discos con una clasificación de nivel "6", "7" u "8".

La información aparecerá en la pantalla del televisor.

## Cambiar la contraseña

1. Realice los pasos del 1 al 5 explicados previamente.
2. Seleccione "CHANGE PASSWORD" pulsando los botones ▲/▼.
3. Pulse el botón ENTER.  
Aparece el mensaje "CHANGE PASSWORD Enter a number in 4 digits, then press "ENTER"."
4. Introduzca una contraseña nueva pulsando los botones numéricos.
5. Pulse el botón ENTER.  
Aparece el mensaje "To confirm, enter password again, then press "ENTER"."
6. Escriba la misma contraseña.
7. Pulse el botón ENTER.  
Se registra la nueva contraseña.
8. Pulse el botón SETUP.  
Desaparece la pantalla "SETUP MENU".

## Si olvida la contraseña

1. Introduzca "788444" en vez de la contraseña en el campo de introducción de la contraseña.  
Aunque aparezca el siguiente mensaje en la pantalla: "CHANGE PASSWORD Enter a number in 4 digits, then press "ENTER".", el usuario puede introducir la contraseña de 6 dígitos.
2. Pulse el botón ENTER.  
Se libera la contraseña y es posible registrar una nueva.

# LISTA DE CÓDIGOS DE IDIOMAS

Código	Abreviatura del idioma	Idioma	Código	Abreviatura del idioma	Idioma	Código	Abreviatura del idioma	Idioma
6565	aa	Afar	7369	ie	Interlingue	8278	rn	Kirundi
6566	ab	Ajasiano	7375	ik	Inupiak	8279	ro	Rumano
6570	af	Afrikaans	7378	in	Indonesio	8285	ru	Ruso
6577	am	Amárico	7383	is	Islandés	8287	rw	Kinyarwanda
6582	ar	Árabe	7384	it	Italiano	8365	sa	Sánscrito
6583	as	Assamés	7387	iw	Hebreo	8368	sd	Sindhí
6589	ay	Aimara	7465	ja	Japonés	8371	sg	Sangro
6590	az	Azerbaiyano	7473	ji	Yiddish	8372	sh	Serbocroata
6665	ba	Bashkir	7487	jw	Javanés	8373	si	Cingalés
6669	be	Bielorruso	7565	ka	Georgiano	8375	sk	Eslovaco
6671	bg	Búlgaro	7575	kk	Kazako	8376	sl	Esloveno
6672	bh	Biharí	7576	kl	Groenlandés	8377	sm	Samoano
6673	bi	Bislamá	7577	km	Camboyano	8378	sn	Shona
6678	bn	Bengalí; Bangla	7578	kn	Kannada	8379	so	Somalí
6679	bo	Tibetano	7579	ko	Coreano	8381	sq	Albanés
6682	br	Bretón	7583	ks	Cachemir	8382	sr	Serbio
6765	ca	Catalán	7585	ku	Kurdo	8383	ss	Siswati
6779	co	Corso	7589	ky	Kirghiz	8384	st	Sesotho
6783	cs	Checo	7665	la	Latín	8385	su	Sondanés
6789	cy	Galés	7678	ln	Lingala	8386	sv	Sueco
6865	da	Danés	7679	lo	Laosiano	8387	sw	Suahilí
6869	de	Alemán	7684	lt	Lituano	8465	ta	Tamil
6890	dz	Butanés	7686	lv	Latvio, Letón	8469	te	Telugu
6976	el	Griego	7771	mg	Malgache	8471	tg	Tajik
6978	en	Inglés	7773	mi	Maori	8472	th	Tailandés
6979	eo	Esperanto	7775	mk	Macedonio	8473	ti	Tigrinya
6983	es	Español	7776	ml	Malayo	8475	tk	Turkmeno
6984	et	Estonio	7778	mn	Mongol	8476	tl	Tagalo
6985	eu	Vasco	7779	mo	Moldavo	8478	tn	Setswana
7065	fa	Persa	7782	mr	Marathi	8479	to	Tonga
7073	fi	Finés	7783	ms	Malayo	8482	tr	Turco
7074	fj	Fijano	7784	mt	Maltés	8483	ts	Tsonga
7079	fo	Faroés	7789	my	Birmanio	8484	tt	Tártaro
7082	fr	Francés	7865	na	Nauruano	8487	tw	Twi
7089	fy	Frisón	7869	ne	Nepalí	8575	uk	Ucraniano
7165	ga	Irlandés	7876	nl	Holandés	8582	ur	Urdu
7168	gd	Gaélico escocés	7879	no	Noruego	8590	uz	Uzbeko
7176	gl	Gallego	7967	oc	Provenzal	8673	vi	Vietnamita
7178	gn	Guaraní	7977	om	(Afan) Oromo	8679	vo	Volapuk
7185	gu	Gujarati	7982	or	Oriya	8779	wo	Wolof
7265	ha	Hausa	8065	pa	Punjabí	8872	xh	Xhosa
7273	hi	Hindi	8076	pl	Polaco	8979	yo	Yoruba
7282	hr	Croata	8083	ps	Pashto, Pushto	9072	zh	Chino
7285	hu	Húngaro	8084	pt	Portugués	9085	zu	Zulú
7289	hy	Armenio	8185	qu	Quechua			
7365	ia	Interlingua	8277	rm	Retrorromance			

## ESCUCHAR LA RADIO

Para encender la unidad y escuchar la última emisora recibida, pulse el botón TUNER.

### Sintonización automática/manual

1. Pulse el botón TUNER para seleccionar la banda de espectro (FM o AM TUNER).

#### Sintonización automática

Pulse los botones "TUNE +" o "TUNE -" durante un segundo como mínimo para sintonizar una emisora. La unidad explorará la banda por arriba y por abajo hasta que detecte la siguiente emisora audible. Pulse el botón de nuevo para continuar.

#### Sintonización manual

Pulse los botones "TUNE +" o "TUNE -" brevemente hasta que se muestre en pantalla la frecuencia deseada.

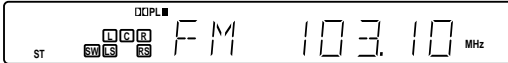

### Para preseleccionar emisoras

Pueden preseleccionarse hasta 24 emisoras de FM y 12 de AM.

#### Preselección automática (APT)

1. Pulse el botón TUNER para seleccionar la banda de espectro que desee.

2. Pulse el botón PROG durante 3 segundos como mínimo. "PGM" parpadeará.

Se selecciona el modo de sintonización automática y comienza una preselección automática desde los valores más bajos de la banda. Cuando se han seleccionado 24 emisoras de FM o 12 de AM o se ha alcanzado el tope de la banda, la preselección automática se detiene. "PGM" desaparece y empieza a escucharse la emisora memorizada con el número 1.

3. Para preseleccionar emisoras en la otra banda del espectro, siga los pasos indicados anteriormente.

Nota:

Si la función APT está activada, todas las emisoras de la banda programadas anteriormente se eliminarán y se programarán emisoras nuevas.

#### Preselección manual

1. Sintonice la emisora que desea preseleccionar.

2. Pulse el botón PROG.

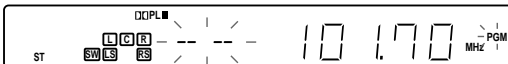

3. Mientras "PGM" parpadea, pulse los botones numéricos para seleccionar el número con el que desea guardar la emisora.

Por ejemplo: Para seleccionar el número 12, pulse 1 y, después, 2.

- También puede utilizar el botón PRESET.

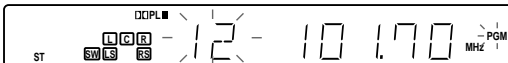

4. Mientras parpadea "PGM", pulse el botón ENTER.

- En este ejemplo, se ha preseleccionado la emisora "FM 101.70 MHz" guardada con el número 12.

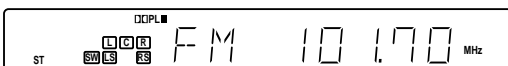
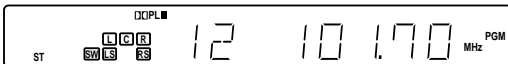

5. Repita los pasos anteriores para añadir más emisoras preseleccionadas.

- Cuando se preselecciona una nueva emisora, la emisora preseleccionada anteriormente con el mismo número se borra.

### Escuchar las emisoras preseleccionadas

1. Pulse el botón TUNER para seleccionar la banda de espectro que desee.

2. Pulse el botón numérico para seleccionar el número preseleccionado y, a continuación, pulse el botón ENTER.

- También puede utilizar el botón PRESET. Púlselo brevemente.

### Sintonizar emisoras preseleccionadas

1. Pulse el botón TUNER para seleccionar la banda de espectro que desee.

2. Pulse el botón PRESET durante 1 segundo como mínimo. El número de la emisora aparece en pantalla. Cada una de las emisoras preseleccionadas se sintoniza durante 5 segundos.

3. Cuando haya sintonizado la emisora deseada, pulse el botón PRESET de nuevo para bloquear la recepción de dicha emisora.

- Cuando haya explorado todas las emisoras preseleccionadas, la unidad recibirá la emisión de la emisora que se recibía antes de pulsar el botón.

- Puede cancelar la exploración pulsando el botón ■.

### Para recibir emisiones en FM estéreo

El modo cambia de estéreo a monoaural cada vez que se pulsa el botón FM MODE. Si se recibe una emisión en FM estéreo, aparece "ST" automáticamente.

- Si las condiciones de recepción de la señal no son buenas, pulse el botón FM MODE para cambiar al modo monoaural ("MONO"). Es posible que así se mejore la calidad de la recepción, pero el sonido dejará de ser estéreo.

- Si se selecciona otra frecuencia FM, el modo monoaural desaparece automáticamente. Sin embargo, este modo sigue siendo monoaural en la sintonización manual.

### Escuchar emisoras FM con RDS

La tecnología RDS (sistema de datos de radio) permite que las emisoras de FM envíen señales adicionales junto con la señal de los programas. Por ejemplo, las emisoras envían sus nombres de emisora e información acerca del tipo de programas que emiten, como deportes, música, etc.

Cuando se sintoniza una emisora FM que ofrece el servicio RDS, el modo "PS" RDS se activa automáticamente y el nombre de la emisora se muestra en la pantalla de indicadores.

Nota:

- Algunas emisoras FM no proporcionan el servicio RDS.

- Puede que el RDS no funcione correctamente si la señal es débil.

- El sistema RDS no está disponible para emisoras AM.

### Selección del modo RDS

Pulse el botón RANDOM/RDS mientras escucha una emisora FM. Cada vez que pulse el botón, las indicaciones en la pantalla de indicadores cambian del siguiente modo.

PS → PTY → RT → Frecuencia

PS (Programme Service, Servicio de programas)

Aparece en pantalla el nombre de la emisora. Si no se recibe ninguna señal de PS, aparece "NO PS" y, a continuación, se visualiza la frecuencia de la emisora.

PTY (Programme Type, Tipo de programa)

Aparece en pantalla el tipo de programación que emite la emisora. Si no se recibe ninguna señal de PTY, aparece "NO PTY" y, a continuación, se visualiza el nombre o la frecuencia de la emisora.

RT (Radio Text, Texto de radio)

Se visualizan los mensajes de texto que envía la emisora. Si no se recibe ninguna señal de RT, aparece en pantalla el mensaje "NO RT".

Frecuencia

Frecuencia de la emisora (servicio no RDS)

Pasados unos segundos, el modo PS vuelve a RDS si no se recibe ninguna señal.

**Para buscar una emisora preseleccionada mediante códigos PTY**  
Puede localizarse la emisión de un tipo de programa en particular, especificando el código PTY correspondiente.

1. Pulse el botón RANDOM/RDS para seleccionar "PTY" mientras escucha una emisora FM.
2. Pulse los botones PTY "+" o "-" en un plazo de 2 segundos para seleccionar el código PTY que desee. Este código cambia del modo indicado a continuación:

NEWS: Noticias  
AFFAIRS: Actualidad  
INFO: Información  
SPORT: Deportes  
EDUCATE: Educación  
DRAMA: Teatro  
CULTURE: Cultura  
SCIENCE: Ciencia  
VARIED: Varios  
POP M: Música pop  
ROCK M: Música rock  
EASY M: Música ligera  
LIGHT M: Clásicos ligeros  
CLASSICS: Clásicos serios  
OTHER M: Otra música  
WEATHER: Información meteorológica  
FINANCE: Economía y finanzas  
CHILDREN: Programas infantiles  
SOCIAL: Sociedad  
RELIGION: Religión  
PHONE IN: Concursos  
TRAVEL: Viajes  
LEISURE: Ocio y tiempo libre  
JAZZ: Música jazz  
COUNTRY: Música country  
NATION M: Música nacional  
OLDIES: Grandes éxitos  
FOLK M: Música folk  
DOCUMENT: Documentales  
TEST: Prueba de alarma  
ALARM: Alarma  
(o en la secuencia invertida)

3. Pulse el botón PTY CHK antes de que transcurran 10 segundos. La unidad busca 24 emisoras preseleccionadas, se detiene cuando encuentra una emisión con el código PTY seleccionado y, entonces, sintoniza la emisora.
  - Para seguir buscando tras haber encontrado una emisora, pulse el botón PTY CHK antes de que transcurran 10 segundos.
  - Si no se localiza ninguna emisión adecuada, se oye la emisora que tenía sintonizada con anterioridad.

Para cancelar la búsqueda, pulse el botón ■.

## FUNCIONAMIENTO DEL TEMPORIZADOR DE DESCONEJÓN AUTOMÁTICA

El temporizador de desconexión automática desconecta automáticamente la unidad transcurrido un determinado período de tiempo especificado previamente. El volumen se reduce gradualmente durante 1 minuto antes de que la unidad se apague. Hay 4 intervalos de tiempo disponibles: 30, 60, 90 y 120 minutos.

Pulse el botón SLEEP varias veces para seleccionar el tiempo de desconexión automática deseado. "SLEEP" aparece en pantalla y el tiempo seleccionado parpadea.

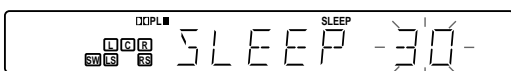

Transcurridos varios segundos, vuelve a aparecer la pantalla original y se reduce el brillo.

**Para consultar el tiempo restante antes de la desconexión automática**  
Pulse el botón SLEEP una vez. Transcurridos varios segundos, vuelve a aparecer la pantalla original.

**Para desconectar el temporizador de desconexión automática cuando está en funcionamiento**

Pulse el botón SLEEP hasta que aparezca "SLEEPOFF". El temporizador también se desconecta si se apaga la unidad.

## COMBINACIÓN DE LA UNIDAD CON OTRO DISPOSITIVO

**Disfrutar de sonidos analógicos desde un televisor conectado a la toma EURO AV CONNECTOR RGB OUT/TV (AUDIO) IN**

1. Pulse el botón FUNCTION para seleccionar "TV".
2. Siga las instrucciones entregadas con el televisor.

**Disfrutar de sonidos analógicos desde un dispositivo externo conectado a las tomas VIDEO 1 IN o VIDEO 2 IN**

1. Seleccione "VIDEO 1" o "VIDEO 2" pulsando el botón FUNCTION.
2. Siga las instrucciones entregadas con el dispositivo.

**Disfrutar de sonidos digitales desde un dispositivo externo conectado a la toma DIGITAL AUDIO IN**

1. Seleccione "V1 OPT" o "V2 COAX" pulsando el botón FUNCTION.
2. Siga las instrucciones entregadas con el dispositivo.

**Cambiar el modo de función de entrada de audio digital**

Es posible seleccionar un modo para aceptar únicamente las entradas de la señal de audio digital, según el dispositivo externo conectado a la toma DIGITAL AUDIO IN.

1. Seleccione "V1 OPT" o "V2 COAX" pulsando el botón FUNCTION.
2. Pulse el botón FUNCTION de la unidad principal mientras pulsa el botón ■.

Cada vez que lo haga, la selección cambia de la siguiente forma:  
V1 OPT ↔ OPTICAL  
o  
V2 COAX ↔ COAXIAL

Nota:

- Esta selección del modo puede realizarse para "V1 OPT" y "V2 COAX" por separado.
- En el caso de "V1 OPT" (o "V2 COAX"), se seleccionan las tomas VIDEO 1 IN (o VIDEO 2 IN) y la toma DIGITAL AUDIO IN OPTICAL (VIDEO 1) (o DIGITAL AUDIO IN COAXIAL (VIDEO 2)).
- En el caso de "OPTICAL" (o "COAXIAL"), sólo se selecciona la toma DIGITAL AUDIO IN OPTICAL (VIDEO 1) (o DIGITAL AUDIO IN COAXIAL (VIDEO 2)).
- Cuando disfrute del vídeo enviado desde el dispositivo externo conectado a la clavija de VIDEO 1 IN "VIDEO" (o VIDEO 2 IN "VIDEO"), utilice la clavija para la VIDEO OUT o EURO AV CONNECTOR RGB OUT/TV (AUDIO) IN.



## FUNCIONAMIENTO DEL TELEVISOR DESDE EL MANDO A DISTANCIA DE LA UNIDAD

Es posible hacer funcionar su televisor con el mando a distancia de la unidad si introduce el código de marcado del televisor.

Si no encuentra el código de marcado, no podrá realizar esta operación. En ocasiones, aunque encuentre este código, no es posible realizar la operación dependiendo de los modelos.

### Para establecer el código del mando a distancia para el televisor

Para introducir el código del mando a distancia para la marca de su televisor, siga los pasos que se indican a continuación.

1. En la siguiente tabla, busque el código correspondiente a la marca de su televisor.

Marcas de televisores	Código
Blaupunkt	071
Grundig	071, 072, 076, 105, 106, 146, 171
Hitachi	006, 007, 028, 047, 058, 064, 075, 077, 078, 079, 080, 082, 124, 126, 127, 134, 145, 159
ITT	028, 059, 083, 107, 128, 138, 162, 168
JVC	019, 023, 024, 025, 042, 058, 060, 065, 073, 136
LG	006, 063, 074, 075, 112, 121, 134, 145, 150, 151, 161, 171
Loewe	029, 074, 084
Mitsui	058, 059, 060, 061, 062, 063, 064, 071, 076, 086, 087, 089, 090, 091, 092, 122, 132, 134, 137, 178
Mitsubishi	006, 018, 045, 121, 161
Nokia	025, 028, 031, 059, 097, 128, 138, 139, 140, 162, 168
Panasonic	004, 016, 028, 043, 044, 098, 099
Philips	046, 078, 097, 100, 126, 163
Pioneer	052, 119, 167, 169, 179
Saba	028, 061, 126, 129, 134, 135, 141
Samsung	006, 020, 033, 034, 035, 046, 059, 063, 067, 068, 074, 112, 114, 121, 142, 144, 145, 154, 161
Sanyo	001, 002, 003, 022, 029, 058, 059, 118, 125, 131, 172, 173
Sharp	005, 017, 051, 058, 089, 130
Sony	015, 050, 103, 117
Telefunken	049, 145, 155, 156, 160
Thomson	026, 061, 070, 110, 126, 129, 135, 141, 156, 157
Toshiba	008, 048, 058, 062, 072, 103, 104, 118, 123, 158, 167

2. Mientras mantiene pulsado el botón TV POWER, introduzca el código de 3 dígitos utilizando los botones numéricos y, a continuación, pulse el botón ENTER.
3. Suelte el botón TV POWER.  
El mando a distancia ahora está preparado para funcionar con su televisor.

### Para utilizar el mando a distancia para su televisor

Pulse el botón de función que desee (TV POWER, – TV CH +, TV/VIDEO, – TV VOL +).

- Cuando utiliza el mando a distancia, éste debe apuntar hacia el televisor.

Nota:

- Puede haber modelos de televisores que no funcionen con este mando a distancia. Si fuera el caso, utilice el mando a distancia original suministrado con el televisor.

### NOTA IMPORTANTE:

**Si cambia las pilas del mando a distancia, deberá volver a introducir la configuración para el televisor.**

Apunte el número del código como referencia para el futuro.

TV: \_\_\_\_\_

## LIMPIAR LA UNIDAD

Limpie el exterior de la unidad con un paño suave humedecido en agua templada. No utilice benceno, diluyentes ni alcohol, ya que podrían dañar la capa protectora de la superficie.

# GUÍA DE SOLUCIÓN DE PROBLEMAS

## General (fuente de alimentación)

### SÍNTOMA

#### POSIBLE CAUSA

#### ACCIÓN CORRECTORA

El equipo se apaga inmediatamente al encenderlo.

El circuito de protección funciona para apagar la alimentación, ya que el equipo se enciende con los cables de los altavoces en cortocircuito.

Compruebe que todos los cables de los altavoces se han conectado correctamente.

La unidad se ha expuesto a descargas eléctricas fuertes provocadas por rayos, electricidad estática excesiva, etc.

Apague el equipo, desenchufe el cable de alimentación, vuelva a enchufarlo aproximadamente 30 segundos más tarde y encienda el equipo.

La unidad no funciona correctamente.

La microcomputadora interna se ha averiado por descargas eléctricas externas (provocadas por rayos o electricidad estática excesiva) o por un voltaje de alimentación bajo.

Desenchufe el cable de alimentación y enchúfelo de nuevo aproximadamente 5 segundos más tarde.

## Vídeo

### SÍNTOMA

#### POSIBLE CAUSA

#### ACCIÓN CORRECTORA

No hay imagen (o el tamaño de la pantalla no es el usual)

El televisor no está configurado para recibir señales de vídeo desde la unidad.

Seleccione la función de entrada adecuada en el televisor para que pueda recibir señales de vídeo desde la unidad.

La selección de la función no es la correcta.

Seleccione la función correcta.

La configuración del tamaño de la pantalla del televisor no es la adecuada.

Defina el tamaño de la pantalla correctamente dependiendo del televisor conectado.

La imagen del dispositivo de entrada externo no se muestra.

El televisor (el monitor) no está conectado al terminal de salida de vídeo de la unidad.

Conecte el televisor (el monitor) al terminal de salida de vídeo de la unidad.

## Audio

### SÍNTOMA

#### POSIBLE CAUSA

#### ACCIÓN CORRECTORA

No hay sonido

El control de volumen está ajustado al mínimo.

Ajuste el volumen.

La selección de la fuente no es la correcta.

Cambie la selección de la fuente según el dispositivo al que está conectado el cable de entrada de audio.

Ha introducido un disco no audible, como puede ser un CD-ROM.

Introduzca un disco audible.

Sólo se obtiene sonido del altavoz delantero. (El indicador rojo del altavoz Surround con cable de alimentación sí está iluminado)

Se está reproduciendo una fuente estéreo con señal de efecto en el modo Dolby Surround, Dolby digital o DTS.

Ha seleccionado el modo de 2,1 canales.

Seleccione otro modo de sonido Surround.

No se obtiene sonido del altavoz central.

La fuente Dolby digital o DTS no contiene señal del canal central y se reproduce.

No se trata de un problema.

No se obtiene sonido del altavoz Surround.

La unidad encuentra interferencias en la misma banda de frecuencia o de paso múltiple.

Cambie el canal de transmisión o conecte el cable auxiliar de altavoz.

La unidad no está encendida o el cable de alimentación no está conectado.

Encienda la unidad o conecte el cable de alimentación.

Un obstáculo puede contribuir a una buena o a una mala posición, dependiendo del estado de las ondas eléctricas.

Desplace levemente el altavoz delantero (transmisor incorporado) o el altavoz Surround (receptor incorporado).

El altavoz delantero (transmisor incorporado) y el altavoz Surround (receptor incorporado) forman una pareja y se venden en unidades separadas.

El altavoz delantero y el altavoz Surround deben comprarse como una unidad. De lo contrario, los sistemas con configuración independiente no se comunicarán.

No se obtiene sonido del subwoofer.

El efecto de amplificación de graves está desactivado "OFF".

Configure el efecto de amplificación de graves en "BOOST 1", "BOOST 2" o "NORMAL".

Un dispositivo digital o uno de alta frecuencia produce interferencias.

La unidad se ha colocado demasiado cerca de un dispositivo digital o de alta frecuencia.

Aleje la unidad de estos dispositivos.

El sonido salta

Las ondas tienen características como la reflexión, la refracción o la difracción. Por lo tanto, la fuerza (o la ausencia de fuerza) de una onda eléctrica puede hacer que el sonido se detenga, dependiendo del lugar.

Cambie la ubicación de la instalación.

La distancia entre el altavoz delantero (transmisor incorporado) y el altavoz Surround (receptor incorporado) es demasiado grande.

Mantenga una distancia máxima de 10 metros.

El sonido salta de repente (y varias veces).

Algún aparato cercano, como Bluetooth y LAN inalámbricas que usan una banda de frecuencias similar (2,4 GHz) o un horno microondas está funcionando.

Instale el equipo a una distancia suficiente de otros dispositivos.

Es posible que aparezca electricidad estática en la pantalla del televisor.

Hay un equipo AV al que se ha conectado una antena cerca del altavoz delantero (transmisor incorporado).

Aleje el altavoz delantero (transmisor incorporado) del terminal de entrada de la antena del equipo AV.

## Reproducción de los discos

### SÍNTOMA

#### POSIBLE CAUSA

#### ACCIÓN CORRECTORA

La unidad no inicia la reproducción (o se detiene inmediatamente).

Ha introducido un disco no reproducible. (Aparece el mensaje "NO PLAY".)

Compruebe el tipo de disco y el sistema del televisor.

Aparece la pantalla de menú.

Pulse el botón SETUP para borrar el menú de configuración.

El bloqueo paterno está seleccionado.

Cancele el control de bloqueo paterno o cambie su configuración.

Ha introducido un disco con número de región erróneo. (Aparece el mensaje "NO PLAY".)

Introduzca un disco con número de región "2" o "ALL".

No funcionan los botones.

Algunos botones no funcionan en determinados discos. ("⊖" aparece en pantalla).

No se trata de un problema.

No es posible seleccionar otro idioma de subtítulos ni de audio.

No es posible seleccionar otro idioma en un disco que no contiene varios idiomas.

No se trata de un problema.

No es posible reproducir un disco de MP3 o WMA.

El disco no cumple el formato correspondiente ni la condición de grabación, o ésta no es la adecuada.

Sustituya el disco por uno que sí cumpla los requisitos de formato o de condición de grabación.

La unidad tarda mucho tiempo en leer archivos de un disco MP3 o WMA.

Se debe a la estructura de archivos.

No se trata de un problema.

La imagen no se ve bien o se oscurece durante la reproducción de un disco DVD.

Esta unidad está preparada para el sistema de protección de copias analógicas. Si un disco que se reproduce contiene la señal de protección de copia, aparecerán rayas en determinadas imágenes, dependiendo del televisor utilizado.

No se trata de un problema.

## Recepción de emisiones FM/AM

### SÍNTOMA

#### POSIBLE CAUSA

#### ACCIÓN CORRECTORA

Las emisiones no se oyen bien por el ruido.

La fuente de alimentación afecta a las emisiones.

Enchufe el cable de alimentación en otra toma.

Invierta la polaridad del enchufe del cable de alimentación.

Los aparatos eléctricos, como un motor, una lámpara fluorescente o un televisor, pueden afectar a la calidad de las emisiones.

Aleje la unidad de la fuente de interferencias.

Apague el televisor.

Ajuste la posición y la orientación de la antena.

No es posible seleccionar las emisoras preseleccionadas.

Los datos preseleccionados se han perdido.

Preseleccione las emisoras de nuevo.

## Mando a distancia

### SÍNTOMA

#### POSIBLE CAUSA

#### ACCIÓN CORRECTORA

El mando a distancia no funciona correctamente.

El mando a distancia está demasiado lejos de la ventana del sensor remoto.

Utilice el mando a distancia en un radio aproximado de 6 metros desde la ventana del sensor remoto.



Las pilas del mando a distancia se han acabado.

Reemplácelas.

Nota:

Si encuentra que algo no funciona correctamente, apague el aparato con el botón /ON y, a continuación, vuélvalo a encender o apague el equipo, desenchufe el cable de alimentación y vuelva a enchufarlo pasados uno segundos.

## PRECAUÇÕES

- A unidade não deve ser exposta a pingos ou salpicos.
- Objectos com líquidos, como vasos, não devem ser colocados sobre a unidade.
- Não utilizar em temperaturas extremas (inferiores a 5°C ou superiores a 35°C). Não exponha directamente a unidade à luz do sol.
- Devido ao ruído extremamente baixo e à larga gama dinâmica do leitor de DVD, pode haver tendência para regular o volume do amplificador desnecessariamente elevado. Tal situação poderá provocar uma transmissão excessivamente elevada do amplificador que poderá danificar as colunas.
- Alterações súbitas da temperatura ambiente podem causar condensação nas lentes ópticas no interior da unidade. Se esta situação ocorrer, retire o disco, aguarde 2 horas e, depois, utilize a unidade.
- Quando transportar a unidade, não se esqueça de remover o disco no interior e desligar a fonte de alimentação. Aguarde pelo menos 10 segundos e, depois, desligue o cabo de alimentação da tomada de corrente alternada. O transporte da unidade com um disco no interior pode danificar o disco e/ou a unidade.
- Não instale este equipamento em espaços pequenos, tais como estantes ou armários embutidos.
- Recomenda-se a colocação da unidade principal (JCX-TS960), coluna frontal com cabo de alimentação (ASX-TS960WLF) e coluna surround com cabo de alimentação (ASX-TS960WLR) numa área bem ventilada. Não coloque objectos sobre a unidade. Não obstrua as aberturas de ventilação. A caixa da unidade aquece durante um longo período de funcionamento, mas não é indicação de avaria.
- A unidade principal (JCX-TS960) não está completamente desligada da corrente eléctrica quando o botão /ON está definido para a posição .
- A coluna surround com cabo de alimentação (ASX-TS960WLR) não se desliga da corrente eléctrica a não ser que seja desligada da tomada de corrente alternada.

**A unidade principal ou o controlo remoto podem ser utilizados em alternativa. No entanto, por uma questão de comodidade, o manual de instruções explica o funcionamento utilizando o controlo remoto.**

**Nota:**

A presente descrição de manuseamento foi impressa antes do desenvolvimento do produto.

Sempre que uma parte da especificação do produto tiver de ser alterada para melhorar a operacionalidade ou outras funções, a prioridade recai na própria especificação do produto. Nesses casos, o manual de instruções poderá não coincidir na totalidade com todas as funções do produto.

Assim, o produto e a embalagem, assim como o nome e a ilustração, podem ser diferentes dos constantes no manual.

## Aviso para o transmissor

Informação importante:

1. Especifique explicitamente as instruções técnicas e o âmbito de utilização definido nos respectivos documentos e forneça uma explicação sobre todo o método de controlo, procedimento de ajuste e utilização dos interruptores.
2. Não altere a frequência emissora nem aumente a potência do emissor (incluindo a potência da carga de excesso do amplificador de frequência sem fios). Não instale uma antena externa nem utilize uma antena remodelada.
3. Ao utilizar a unidade, evite qualquer acto que interfira com os serviços de comunicação sem fios legais. Caso ocorra qualquer interferência, pare imediatamente de utilizar a unidade, elimine a interferência e evite que esta situação volte a ocorrer.
4. Quando é utilizado equipamento sem fios de micro-potência, evite a interferência com serviços de comunicação sem fios ou interferência de emissões de equipamento industrial, científico e de tratamento médico.
5. Não utilize a unidade em aviões ou perto de um aeroporto.

## Aviso para a utilização da coluna frontal com um transmissor integrado

- Mantenha a coluna frontal afastada pelo menos 22 cm de todos os pacemakers. As ondas de rádio podem comprometer o funcionamento do pacemaker.
- Não opere a coluna frontal em instituições médicas, hospitais ou perto de equipamento eléctrico médico. As ondas de rádio podem causar um funcionamento incorrecto ou falha do equipamento.
- Quando outro equipamento ou um aparelho médico operem incorrectamente ou falhem devido às ondas de rádio, pare de utilizar a coluna frontal sem fios. As ondas de rádio podem causar um funcionamento incorrecto ou falha do equipamento.

Estações de rádio dentro de fábricas (necessário licença) e estações de rádio de baixa potência (não é necessário licença) para a identificação do movimento do corpo utilizadas para linhas de produção, estações de rádio amador (necessário licença) assim como equipamento industrial, científico e equipamento médico, e também fornos micro-ondas utilizam a banda de frequência utilizada por esta unidade.

1. Antes de utilizar esta unidade, certifique-se de que nenhuma estação de rádio dentro de fábricas ou estação de rádio de baixa potência para a identificação do movimento do corpo ou estações de rádio amador está perto da mesma.
2. Caso esta unidade interferir adversamente com uma estação de rádio dentro de fábricas para a identificação de movimento do corpo, mude imediatamente a banda de frequência utilizada por esta unidade ou pare de emitir ondas eléctricas e contacte o seu vendedor ou centro de serviço da nossa empresa para obter informações sobre as medidas a tomar para evitar interferências (por exemplo, instalação de uma partição).
3. Caso ocorra algum problema, como a interferência adversa desta unidade com estações de rádio de baixa potência para a identificação de movimento do corpo ou com uma estação de rádio amador, contacte o seu vendedor ou centro de serviço da nossa empresa.

## ANTES DE UTILIZAR

### Discos que podem ser utilizados

esta unidade suporta os seguintes tipos de discos.

Tipo de disco e marca de logótipo	
Vídeo DVD	
CD de áudio	

### Número da região

O número da região (código de restrição regional) está incorporado na unidade e nos discos DVD.







O número da região é indicado na parte traseira da unidade.

O mesmo número de região ou um número de região com a designação "ALL" (todas) dos discos DVD pode ser utilizado nesta unidade.

### Disco DVD

Existem marcas em algumas caixas de DVDs.

Exemplo:

 Vários idiomas	 Vários aspectos
 Legendas em vários idiomas	 Número da região
 Vários ângulos	 Legendas codificadas

Os DVDs estão divididos em títulos e os títulos subdivididos em capítulos.

Título 1		Título 2		
Capítulo 1	Capítulo 2	Capítulo 1	Capítulo 2	Capítulo 3

### Disco de VCD/SVCD/CD de áudio

Estes discos estão divididos em faixas.

Faixa 1	Faixa 2	Faixa 3	Faixa 4	Faixa 5
---------	---------	---------	---------	---------

### Discos MP3/WMA

Directório 1		Directório 2		
Ficheiro 1	Ficheiro 2	Ficheiro 1	Ficheiro 2	Ficheiro 3

Nota:

- Esta unidade suporta apenas os tipos de discos acima indicados. Os discos de tipo Áudio DVD, DVD-ROM, DVD-RAM, DVD-RW (modo VR), CD-ROM, CVD, SACD, etc. não podem ser utilizados.
- Esta unidade pode ler CDs de Vídeo (VCD) e SVCD.
- Há certos discos DVD-R, DVD-RW (modo de vídeo), DVD+R e DVD+RW que podem ser lidos.
- Esta unidade deve ser utilizada exclusivamente com discos do sistema de cor PAL (ou NTSC). Os discos do sistema SECAM não podem ser utilizados nesta unidade.

### Sobre o JPEG

Esta unidade não explica a leitura de CD com imagens JPEG/Kodak. Caso o utilizador leia acidentalmente gráficos, a unidade não oferece garantias quanto a todos os gráficos.

### Notas sobre o manuseamento dos discos

- Não exponha o disco à luz directa do sol, a níveis elevados de humidade ou a temperaturas elevadas durante longos períodos de tempo.
- Os discos devem ser guardados nas respectivas caixas após utilização.
- Não aplique papel nem escreva nada na superfície do disco.
- Segure o disco pela sua extremidade. Não toque na superfície de leitura (lado brilhante).
- As dedadas e o pó na superfície de leitura deverão ser cuidadosamente limpos com um pano macio. Limpe com movimentos rectos, do centro para a extremidade do disco.
- Nunca utilize produtos químicos como, por exemplo, produtos de limpeza de discos, pulverizadores ou agentes antiestáticos, benzina ou diluente para limpar os discos.

### Sobre o [DVD], [VCD], [CD] e [DATA]

Neste manual, o tipo de disco disponível por função é indicado pela seguintes marcas.

[DVD] : Podem ser lidos discos DVD.

[VCD] : Podem ser lidos VCDs e SVCDs.

[CD] : Podem ser lidos discos CDs de áudio.

[DATA] : Podem ser lidos CDs no formato MP3 ou WMA.

Este produto incorpora tecnologia de protecção de direitos de propriedade intelectual que está protegido pelos direitos de algumas patentes dos EUA e outros direitos de propriedade intelectual pertencentes à Macrovision Corporation e outros proprietários de direitos. A utilização desta tecnologia de protecção de direitos de propriedade intelectual deve ser autorizada pela Macrovision Corporation e está limitada à utilização doméstica e outra visualização limitada a não ser que o contrário seja autorizado pela by Macrovision Corporation. É proibida a engenharia reversa ou a desmontagem.

Microsoft, Windows Media, e logótipo do Windows são marcas registadas ou comercializadas pela Microsoft Corporation nos EUA e noutros países.

Fabricado sob a licença da Dolby Laboratories.

"Dolby", "Pro Logic" e duplo D são marcas registadas da Dolby Laboratories.

"DTS" e "DTS Digital Surround" são marcas registadas da Digital Theater Systems, Inc.

## CONTROLOS

### Painel frontal (Fig. 1a)

1. Botão de ligar/desligar (⏻/ON)
2. Botão de ejeção (▲)
3. Mostrador FL
4. Botão de leitura (▶)
5. Sensor remoto (IR)
6. Controlo de volume (VOLUME)
7. Botão de parar (■)
8. Botão seguinte/saltar/sintonização (▶▶)
9. Botão anterior/saltar/sintonização (◀◀)
10. Botão surround (SURROUND)
11. Botão de função (FUNCTION)
12. Tabuleiro do disco
13. Tomada dos auscultadores (PHONES)

### Mostrador FL (Fig. 1b)

1. Indicadores do modo surround (HALL, STADIUM, STUDIO, THEATER, CLUB)
2. Indicador de avanço (PROGRESSIVE)
3. Indicador do modo Noite (NIGHT)
4. Indicador do disco (VCD/CD/DVD)
5. Indicador virtual dos auscultadores (VIRTUAL)
6. Indicador de Dolby Pro Logic/Pro Logic II (DOLBY PL II)
7. Indicador de Dolby Digital (DOLBY D)
8. Indicador de DTS (DTS)
9. Indicador de PCM (PCM)
10. Indicador de 96kHz (96K)
11. Indicador de leitura/pausa (▶, ||)
12. Indicadores do modo de repetição (REPEAT, 1, ALL, A-B)
13. Indicador de leitura aleatória (RDM)
14. Indicador de programa (PGM)
15. Indicador de RDS (RDS)
16. Indicador de WMA (WMA)
17. Indicador de MP3 (MP3)
18. Indicador de desligar programado (SLEEP)
19. Indicadores de mensagens ou numéricos (Título, capítulo, faixa, tempo de leitura ou outras informações)
20. Indicador de título/faixa (T)
21. Indicador de capítulo (C)
22. Indicadores de canal de entrada/saída (L, C, R, SW, LS, RS)
23. Indicadores de saída de áudio (L, R)
24. Indicador de FM mono (MONO)
25. Indicador de FM estéreo (ST)

### Painel traseiro (Fig. 1c)

1. Terminal de antena de quadro AM (AM ANT.)
2. Tomadas de saída do componente de vídeo (COMPONENT VIDEO OUT)
3. Tomadas de entrada de áudio digital (DIGITAL AUDIO IN)
4. Tomada AV europeia (EURO AV CONNECTOR RGB OUT/TV (AUDIO) IN)
5. Cabo de alimentação
6. Tomada de controlo do sistema (SYSTEM)
7. Tomadas de entrada de áudio/vídeo (VIDEO 1 IN, VIDEO 2 IN)
8. Tomada de saída de S-Vídeo (S-VIDEO OUT)
9. Tomada de saída de vídeo (VIDEO OUT)
10. Terminal de antena FM (FM ANT. 75 Ω)

## CONTROLO REMOTO

### Controlos (Fig. 2)

1. Botão de regressar (RETURN)
2. Botão de ejeção (▲)
3. Botão do modo de pesquisa (SEARCH MODE)
4. Botão do modo de imagem (PICTURE MODE)
5. Botão de legenda (SUBTITLE)
6. Botão de áudio (AUDIO)
7. Botão de menu (MENU)
8. Botão de aceitar (ENTER)
9. Botão de instruções no ecrã (ON SCREEN)
10. Botão de parar (■)
11. Botões de verificação seguinte/anterior/saltar/tipo de programa (◀◀, ▶▶, PTY CHK)
12. Botão de repetição (REPEAT)
13. Botão de repetição A-B (A-B REP)
14. Botão de programa (PROG)
15. Botão de limpar (CLEAR)
16. Botão do modo de leitura aleatória/sistema de dados de rádio (RANDOM/RDS)
17. Botão do modo FM (FM MODE)
18. Botão de ajustar (TRIM)
19. Botão de sintonização (TUNER)
20. Botão de sintonização (PRESET)
21. Botão de baixas frequências (BASS)
22. Botões de volume (- VOL +)
23. Botão de silenciamento (MUTE)
24. Botões de predefinição do som (SOUND)
25. Botão do som de teste (TEST)
26. Botão do modo Noite (NIGHT)
27. Botão surround (SURROUND)
28. Botão de função (FUNCTION)
29. Controlos de TV

#### Nota:

A definição do código de sintonização de acordo com a sua TV permite-lhe operar a TV utilizando estes botões (ver página 26).

TV POWER: Botão de ligar/desligar a TV

- TV CH +: Botões de busca de canal de TV

TV/VIDEO: Botão de selecção da TV/Vídeo

- TV VOL +: Botões do volume da TV

30. Botões numéricos (1 - 9, 0)
31. Botões de avanço lento/recuo lento (◀I, I▶)
32. Botões de selecção de avanço rápido/recuo rápido/tipo de programa (◀◀, ▶▶, - PTY +)
33. Botão de pausa/passagem (||)
34. Botão de leitura (▶)
35. Botão do menu superior (TOP MENU)
36. Botões de sintonização/setas direccionais (TUNE-, TUNE+, ▲, ▶, ▼, ◀)
37. Botão de configuração (SETUP)
38. Botão da última memória (LAST MEMORY)
39. Botão de ângulo (ANGLE)
40. Botão de repetição de ângulo (A.REPLAY)
41. Botão de ligar/desligar (⏻/ON)
42. Botão de desligar (SLEEP)

### Introduzir as pilhas

Coloque duas pilhas de tipo "R6/AA" (não fornecidas) tal como indicado na Fig. 3.

#### Nota:

Retire as pilhas se o controlo remoto não for utilizado durante um mês ou mais. Podem ocorrer fugas e provocar danos se deixar as pilhas no interior da unidade.

### Alcance do controlo remoto (Fig. 4)

# GUIA DE CONFIGURAÇÃO DO SISTEMA

## Exemplo da ligação do cabo das colunas

(Veja a página seguinte para mais detalhes)

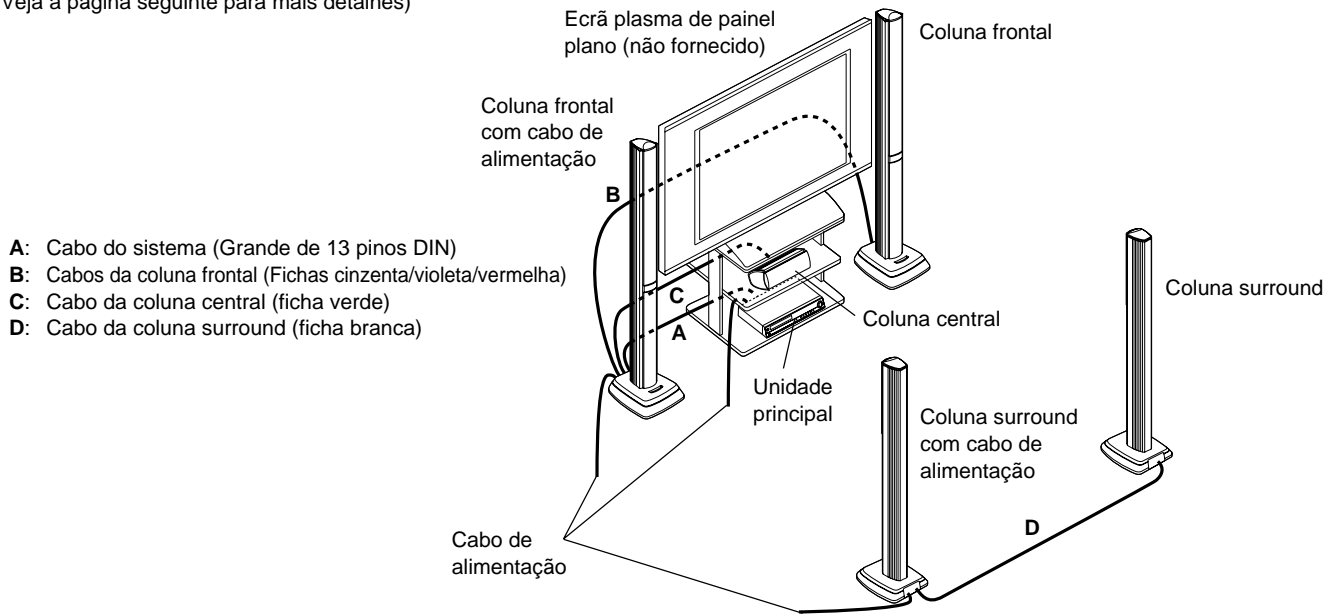

## Exemplo de posicionamento das colunas

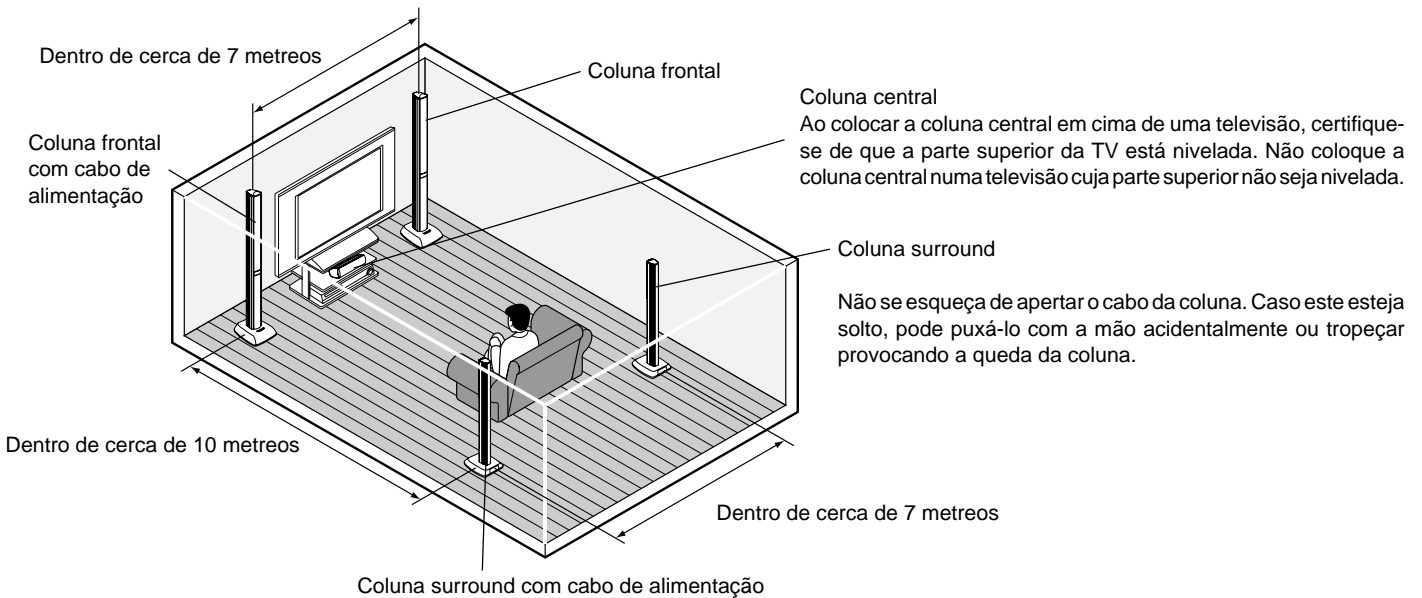

De forma a produzir um melhor efeito de som surround, as colunas frontal, central e surround devem ser colocadas aproximadamente à mesma distância da posição de audição.

A disposição das colunas como mostrado na figura em baixo irá permitir obter um melhor efeito de som surround. Recomendamos que baixe o volume da coluna interna da televisão.

- Coloque as colunas frontais (com subwoofer) à direita e à esquerda da televisão.
- Coloque a coluna central por cima ou por baixo da televisão. Posicione-a o mais perto possível da televisão.
- Coloque as colunas surround (L, R) como mostrado na figura.

A coluna da unidade foi concebida de forma a poder ser utilizada perto de uma televisão. No entanto, poderá ocorrer um escurecimento da cor na televisão dependendo da localização. Neste caso, afaste a coluna da televisão.

## Exemplo da instalação das colunas (Fig. 5)

Recomendamos que instale as colunas para que o transmissor (com cabo de alimentação) integrado na parte lateral da coluna frontal fique virado para o receptor (com cabo de alimentação) integrado na parte lateral da coluna surround o mais afastado possível. Caso fiquem virados para lados diferentes, poderá ser difícil receber as ondas de rádio.

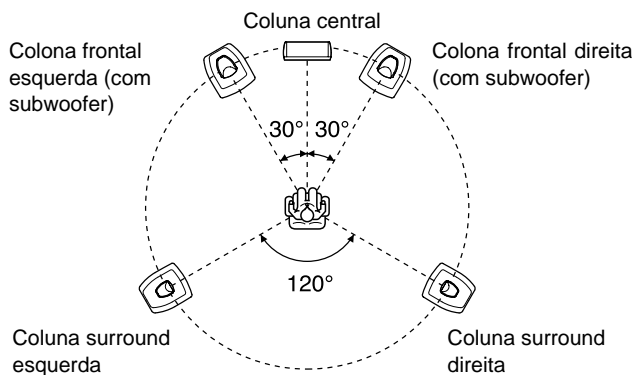

**Não ligue o cabo de alimentação**

## Ligação da unidade às colunas

Uma vez que os terminais das colunas são de cores diferentes.

As colunas frontais e as colunas surround.

### A Ligue a unidade principal

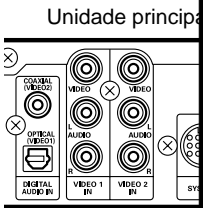

Cabo do sistema  
(Grande de 1)

### B Ligue as colunas frontais

Coluna frontal com ca

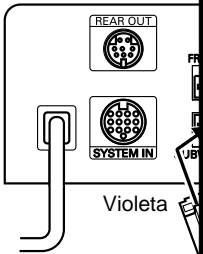

### C Ligue a coluna central e

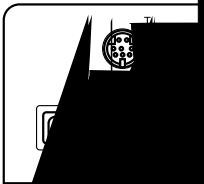

### D Ligue as colunas surround

Coluna surround com

alimentação



Branco

Branco

Branco

Cabo da coluna surround (ficha branca)

Utilize apenas as conexões indicadas. Não as utilize com outras colunas. A ligação de outras colunas pode danificar as colunas e/ou a unidade.

[PORTUGUÊS]



En  
na p  
Tend  
das du

**Instalaça**

Coluna front

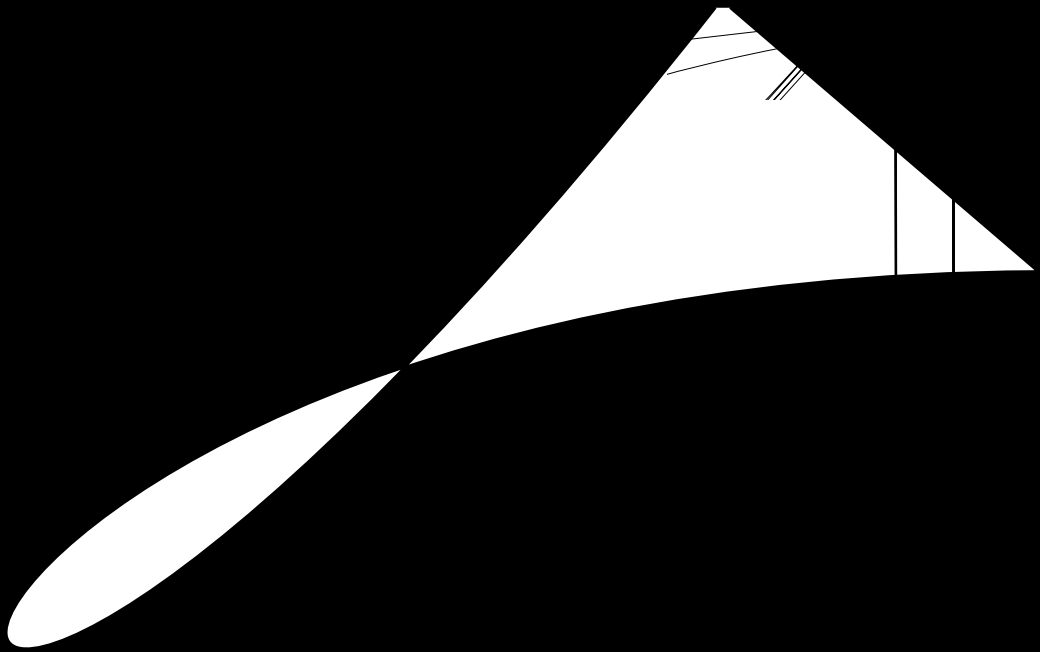

## LIGAÇÃO DA UNIDADE A OUTRO DISPOSITIVO

- Depois de terminar todas as ligações, ajuste a razão do aspecto da imagem para a televisão ("4:3 LB", "4:3 PS" e "16:9") (ver página 20).
- Ao ligar a unidade a uma televisão pronta para modo progressivo com capacidade para sistema de cores NTSC, utilize as tomadas COMPONENT VIDEO OUT. É possível seleccionar o modo progressivo (Auto/Vídeo/Filme) (ver página 20).

### Precauções ao efectuar as ligações

- **Antes de ligar a unidade a outro dispositivo, desligue a corrente da unidade e desligue a ficha da saída CA.**
- **Ligue a unidade directamente a uma televisão. Se a unidade estiver ligada a uma televisão através de um VCR, as imagens podem ficar distorcidas devido à função de protecção de direitos de propriedade intelectual.**
- Leia atentamente o manual de instruções do dispositivo a ser ligado.
- Antes de ligar e desligar o cabo de alimentação da unidade, desligue a televisão e os dispositivos ligados à unidade. Caso contrário, pode danificar a coluna.
- Para enviar o sinal de vídeo de um dispositivo a ser ligado com a tomada VIDEO 1 IN "VIDEO" (ou VIDEO 2 IN "VIDEO"), a televisão deverá ser ligada à tomada VIDEO OUT ou EURO AV CONNECTOR RGB OUT/TV (AUDIO) IN. O sinal de vídeo transmitido pela tomada VIDEO 1 IN "VIDEO" (ou VIDEO 2 IN "VIDEO") não será enviado através das tomadas S-VIDEO OUT ou COMPONENT VIDEO OUT.

### Ligação da unidade a uma televisão

#### Ligar a unidade a uma televisão com a tomada VIDEO INPUT (Fig. 6)

Se a sua televisão tiver uma tomada VIDEO INPUT, ligue a unidade à tomada VIDEO INPUT.

#### Ligar a unidade a uma televisão com a tomada EURO-AV (Fig. 7)

Pode desfrutar de uma leitura de imagem de alta qualidade. (Não ligue o cabo de vídeo à tomada VIDEO OUT.)

Neste caso, seleccione "VIDEO OUT SELECT: RGB" (predefinição) na definição "Alterar a definição do ecrã" (ver página 20.)

#### Ligar a unidade a uma televisão com a tomada S-VIDEO INPUT (Fig. 8)

Pode desfrutar de uma leitura de imagem nítida. (A ligação à tomada VIDEO OUT não é necessária.)

#### Ligar a unidade a uma televisão com as tomadas COMPONENT VIDEO INPUT (Fig. 9)

(Apenas para televisões com capacidade para sistema de cores NTSC) Pode desfrutar de uma leitura de imagem de alta qualidade. (A ligação à tomada VIDEO OUT ou S-VIDEO OUT não é necessária.)

Neste caso, seleccione "VIDEO OUT SELECT: COMPONENT" na definição "Alterar a definição do ecrã" (ver página 20.)

Também pode ser ligado um projector de vídeo LCD com a função do sistema de cores NTSC.

### Exemplo da ligação de outro dispositivo (Fig. 10)

#### Ligação da saída de áudio analógica de outro dispositivo (Fig. 11)

A ligação da saída de áudio analógica de um equipamento de áudio à unidade irá permitir-lhe desfrutar do som das colunas desta unidade.

#### Ligação da saída de áudio digital de outro dispositivo (Fig. 12)

A ligação da saída de áudio digital (óptica/coaxial) de um leitor de MD ou máquina de jogos a esta unidade irá permitir-lhe desfrutar de sons prontos para canal 5.1 com um efeito de som surround.

Nota:

Se o sinal de vídeo de um dispositivo externo não for emitido, é possível emitir apenas o sinal de áudio digital mudando o modo de função de entrada de áudio digital (ver página 25).

### Ligação dos auscultadores

Ligue os auscultadores estéreo (não fornecidos) à tomada PHONES para controlo ou para ouvir em privado. As colunas são automaticamente desligadas quando os auscultadores forem ligados.

## LIGAÇÕES DA ANTENA/CABO DE ALIMENTAÇÃO

### Antenas (Fig. 13)

Em áreas perto de um transmissor, a antena interior simples é suficiente para receber transmissões. Estique o fio da antena tão direito quanto possível e, prestando atenção ao som do sistema, fixe-a numa posição que reduza ao mínimo a distorção e ruído.

Em zonas de recepção marginal ou onde a recepção seja distorcida ou apresente ruído, deve ser utilizada uma antena exterior FM (não fornecida) em vez da antena interior simples. Consulte o revendedor.

### Antena de quadro AM

Monte a antena de quadro tal como indicado na Fig. 14a. Desenrole os fios da antena e, depois, ligue a ficha ao terminal AM ANT. Se tiver alguma dificuldade na introdução da ficha, rode-a e volte a introduzi-la. Coloque a antena de quadro numa posição que permita a melhor recepção de AM ou fixe-a a uma parede ou outra superfície conforme indicado na Fig. 14b.

Nota:

Para minimizar o ruído, os cabos das colunas, de alimentação e outras fontes de corrente não devem ser colocados perto do cabo da antena interior ou exterior nem da antena de quadro AM. Não coloque os cabos da antena perto do sistema.

### Fonte de alimentação

**(Unidade principal, coluna frontal com cabo de alimentação e coluna surround com cabo de alimentação)**

Depois de efectuar todas as ligações, ligue o cabo de alimentação à saída CA.

Nota:

Não ligue o cabo de alimentação à saída CA até que tenham sido efectuadas todas as ligações.

## EXEMPLOS DE LIGAÇÕES DO SISTEMA

JCX-TS960, TV e equipamento de áudio (Fig. 15)

JCX-TS960, TV e VCR (Fig. 16)

JCX-TS960, TV, VCR e equipamento de áudio (Fig. 17)

JCX-TS960, TV, VCR, STB (Set Top Box) e equipamento de áudio (Fig. 18)

## OPERAÇÕES BÁSICAS

A unidade principal ou o controlo remoto podem ser utilizados em alternativa. No entanto, por uma questão de comodidade, o manual de instruções explica o funcionamento utilizando o controlo remoto.

### Ligar e desligar a unidade

1. Prima o botão de ligar na parte de trás da coluna surround.
2. Prima o botão  $\text{ON}$ .  
A unidade principal e a coluna surround são ligadas e o mostrador acende-se. A coluna frontal também é ligada automaticamente.
  - "HELLO" aparece no mostrador FL.
  - A fonte seleccionada antes de desligar é seleccionada.
1. Prima novamente o botão  $\text{ON}$  para desligar a unidade principal e a coluna frontal. "GOOD-BYE" aparece no mostrador FL.
2. Prima o botão de desligar na parte de trás da coluna surround.

### Iniciar a leitura através da função de ligação directa

Mesmo que a corrente esteja desligada, basta premir o botão e a leitura ou a recepção de uma estação de rádio iniciam-se automaticamente ao ligar a corrente.

#### Leitura (quando um disco está na unidade)

Premindo o botão  $\blacktriangleright$  (Ler) inicia-se a leitura.

#### Recepção de uma transmissão de rádio

Premindo o botão TUNER inicia a transmissão de rádio.

- A transmissão de rádio é iniciada com a estação de rádio seleccionada antes de ter desligado a corrente.

#### Retirar o disco através de uma só operação

Premindo o botão  $\blacktriangle$  faz com que o tabuleiro se abra.

### Seleção da fonte desejada

Selecione a fonte desejada premindo o botão FUNCTION. Cada vez que prime o botão, o mostrador muda como abaixo indicado.

DVD/CD  $\rightarrow$  TV  $\rightarrow$  VIDEO 1  $\rightarrow$  V1 OPT  $\rightarrow$  VIDEO 2  $\rightarrow$  V2 COAX  $\rightarrow$  FM TUNER  $\rightarrow$  AM TUNER  $\rightarrow$  DVD/CD ...

Nota:

- Quando prime o botão  $\blacktriangleright$  (Ler) ou o botão TUNER, a selecção da fonte muda automaticamente.
- Quando a selecção da fonte é alterada, a leitura do disco pára automaticamente.

### Ajustar o volume

Ajuste o volume com o botão VOL "+" ou "-".

O nível de volume (VOL 0 para VOL MAX) aparece no mostrador FL sempre que o botão VOL é premido.

- Para ajustar o volume na unidade principal, rode o botão VOLUME.

### Para diminuir temporariamente o volume

Prima o botão MUTE. A indicação "MUTE" fica intermitente no mostrador FL. Para voltar à definição de volume anterior, prima novamente o botão.

### Selecione a qualidade do som como desejado

1. Selecione um modo de som premindo o botão SOUND.  
BASS  $\rightarrow$  TREBLE  $\rightarrow$  FLAT  $\rightarrow$  Voltar ao mostrador original  $\rightarrow$  BASS ...

2. Prima o botão  $\blacktriangleleft / \blacktriangleright$  ou o botão ENTER.

Modo	Botão	Nível
BASS	$\blacktriangleleft / \blacktriangleright$	-5 a +5
TREBLE	$\blacktriangleleft / \blacktriangleright$	-5 a +5
FLAT	ENTER	BASS 0/TREBLE 0

- Para definir a qualidade do som para "FLAT" (valor inicial), selecione "FLAT" e prima o botão ENTER. "- FLAT -" aparece no mostrador FL.

3. Defina a qualidade de som desejada repetindo os passos 1 e 2.
4. Prima o botão SOUND. O mostrador original é reposto.

Nota:

Caso nenhum botão seja operado durante cerca de 10 segundos durante a definição, a definição termina automaticamente.

### Expansão de baixas frequências

Prima o botão BASS para seleccionar o efeito de expansão de baixas frequências.

BOOST 1  $\rightarrow$  BOOST 2  $\rightarrow$  OFF  $\rightarrow$  NORMAL  $\rightarrow$  BOOST 1 ...

- Quando os auscultadores estão ligados, premindo o botão BASS não altera a definição. Neste caso, "-BASS-" aparece no mostrador FL.

### Seleccionar o modo surround

Seleccionando o modo surround de acordo com o disco a ser lido e a situação, permite-lhe desfrutar facilmente do efeito do som surround.

Para mais detalhes sobre o modo surround, consulte "Sobre o modo surround" na página seguinte.

Selecione o modo surround desejado premindo o botão SURROUND.

AUTO  $\rightarrow$   $\square\square$  PL II MOVIE  $\rightarrow$   $\square\square$  PL II MUSIC  $\rightarrow$   $\square\square$  PL DOLBY PL  $\rightarrow$  HALL  $\rightarrow$  STADIUM  $\rightarrow$  STUDIO  $\rightarrow$  THEATER  $\rightarrow$  CLUB  $\rightarrow$  2.1ch  $\rightarrow$  AUTO ...

Nota:

- Caso nenhum botão seja operado durante cerca de 4 segundos durante a definição, a definição termina automaticamente.
- Dependendo do sinal de áudio a ser lido, a selecção do modo surround pode ser alterada forçada ou limitada.

## Sobre o modo surround

### Modo: AUTO

#### Função: DVD/CD, V1 OPT, V2 COAX

A unidade detecta automaticamente o formato do sinal de áudio armazenado no disco e selecciona o modo surround adequado.

- No caso de um disco DVD ou entrada de áudio digital externa cujo sinal de áudio está codificado com Dolby Digital (5.1), "DOLBY DIGITAL" aparece no mostrador FL e a leitura é efectuada com o som surround Dolby Digital 5.1. Nem todos os DVDs estão codificados com som surround de 5.1.
- No caso de um disco DVD ou entrada de áudio digital externa cujo sinal de áudio está codificado com DTS, "DTS" aparece no mostrador FL e a leitura é efectuada com o som surround DTS. Nem todos os DVDs estão codificados com som surround DTS.
- No caso de um DVD ou entrada de áudio digital externa cujo sinal de áudio está codificado com Dolby Digital 2 canais ou mono, "DOLBY DIGITAL 2" aparece no mostrador ao mesmo tempo e a leitura é feita no modo Dolby Pro Logic II MOVIE.
- No caso de um DVD ou entrada de áudio digital externa cujo sinal de áudio está codificado com PCM Linear 2 canais (estéreo), "DOLBY DIGITAL 2" aparece no mostrador ao mesmo tempo e a leitura é feita no modo Dolby Pro Logic II MUSIC.
- No caso de CDs de vídeo e SVCDs, a leitura é feita no modo Dolby Pro Logic II MOVIE. No caso de CDs de áudio, discos MP3 e discos WMA, a leitura é feita no modo Dolby Pro Logic II MUSIC.

#### Função: TV, VIDEO1, VIDEO2

A leitura é feita no modo Dolby Pro Logic II MOVIE.

#### Função: FM TUNER

A leitura é feita no modo Dolby Pro Logic II MUSIC.

#### Função: AM TUNER

O modo surround é definido para 2.1 canais e a leitura é feita apenas através das colunas frontais esquerda e direita e subwoofer.

### Modo: DOLBY DIGITAL II MOVIE

A leitura é feita no modo surround Dolby Pro Logic II 5.1. Mesmo no caso de um disco em que os sinais de áudio são gravados em 2 canais num modo adequado para a reprodução de filmes, pode ser produzido um pseudo efeito de som surround de 5.1 (ampliação).

### Modo: DOLBY DIGITAL II MUSIC

A leitura é feita no modo surround Dolby Pro Logic II 5.1. Mesmo no caso de um disco em que os sinais de áudio são gravados estereofonicamente num modo adequado para a reprodução de filmes, pode ser produzido um pseudo efeito de som surround de 5.1 (ampliação).

### Modo: DOLBY DIGITAL DOLBY PL

A leitura é feita no modo surround Dolby Pro Logic 5.1. É adequado para a leitura de um disco em que os sinais de áudio são gravados no modo surround Dolby convencional.

### Modo: HALL

Os sinais de áudio (estéreo) gravados em 2 canais são lidos com um pseudo efeito de som surround de 5.1 (ampliação), produzindo efeitos de som que lhe permitem sentir como se estivesse a ouvir música numa sala de concertos.

### Modo: STADIUM

Os sinais de áudio (estéreo) gravados em 2 canais são lidos com um pseudo efeito de som surround de 5.1 (ampliação), produzindo efeitos de som reais que lhe permitem sentir como se estivesse a ouvir música num estádio de baseball ou de futebol.

### Modo: STUDIO

Os sinais de áudio (estéreo) gravados em 2 canais são lidos com um pseudo efeito de som surround de 5.1 (ampliação), produzindo efeitos de som que lhe permitem sentir como se estivesse num estúdio de gravação.

### Modo: THEATER

Os sinais de áudio (estéreo) gravados em 2 canais são lidos com um pseudo efeito de som surround de 5.1 (ampliação), produzindo efeitos de som natural que lhe permitem sentir como se estivesse a ver um filme numa sala de cinema.

### Modo: CLUB

Os sinais de áudio (estéreo) gravados em 2 canais são lidos com um pseudo efeito de som surround de 5.1 (ampliação), produzindo efeitos de som que lhe permitem sentir como se estivesse num clube ou discoteca.

### Modo: 2.1ch

O modo surround é definido para 2.1 canais e a leitura é feita apenas através das colunas frontais esquerda e direita e subwoofer.

Nota:

Nos casos que se seguem, só pode seleccionar o modo surround AUTO ou 2.1ch.

- No caso de uma entrada de áudio digital externa cuja fonte é LPCM 96kHz
- No caso de um DVD ou entrada de áudio digital externa em que o sinal de áudio é lido em Dolby digital de 2 canais 2 ou em DTS

### Quando os auscultadores estão ligados

#### Modo: AUTO, DOLBY DIGITAL II MOVIE, DOLBY DIGITAL II MUSIC, DOLBY DIGITAL DOLBY PL, HALL, STADIUM, STUDIO, THEATER, CLUB

A leitura é feita no modo de 2 canais (estéreo) utilizando o modo virtual com um efeito de som surround (ampliação). No caso de AM TUNER, no entanto, a leitura é feita no modo de 2 canais normal (estéreo). "VIRTUAL" aparece no mostrador FL.

### Modo: 2ch

A leitura é feita no modo de 2 canais normal (estéreo).

## Ajustar o efeito de som surround do modo Dolby Pro Logic II MUSIC

### Sobre o modo Dolby Pro Logic II MUSIC

#### PANO (Modo panorâmico):

É possível alargar consideravelmente a imagem do campo de som frontal para a direita e esquerda para alcançar as colunas surround, produzindo um efeito de som surround circundante.

#### C.WIDTH (Largura central):

Se a imagem central for demasiado forte, esta pode ser ajustada para produzir um campo de som adequado à leitura de áudio através da distribuição de sinais do canal central para os canais esquerdo/direito. É possível distribuir os sinais do canal central pelos canais frontais em oito níveis de 0 (saída apenas da coluna central) a 7 (saída do sinal do canal central apenas da coluna frontal).

#### DIMEN (Dimensão):

É possível ajustar o equilíbrio do volume da frente para trás dentro do alcance de -3 a +3. Ao aumentar o campo de som na parte frontal, mude o equilíbrio do volume para o lado "+". Ao aumentar o campo de som na parte traseira, mude o equilíbrio do volume para o lado "-". Se o efeito surround for demasiado forte, mude o equilíbrio do volume para o lado frontal. Se o efeito surround for insuficiente, mude o equilíbrio do volume para o lado traseiro.

1. Selecciona o modo "DOLBY DIGITAL II MUSIC" premindo o botão SURROUND. "DOLBY DIGITAL II" e "MUSIC" aparecem no mostrador FL.
2. Selecciona um parâmetro premindo o botão ▲ / ▼.  
PANO ← C.WIDTH ← DIMEN → PANO ...
3. Prima o botão ◀ / ▶.  
Defina o parâmetro premindo o botão ◀ / ▶.

Modo: Nível

PANO: "ON" ou "OFF"

C.WIDTH: 0 a 7

DIMEN: -3 a +3

4. Defina os parâmetros repetindo os passos 2 e 3.

## Definir o modo Noite

Quando o volume está definido para um nível baixo, por exemplo, à noite, a definição do modo Noite para "ON" tornará os sons nos níveis de volume baixo mais fáceis de ouvir. Caso não deseje uma mudança rápida e brusca do nível de som devido a sons explosivos etc., a definição deste modo para "ON" irá reduzir as alterações extremas do nível de som.

Prima o botão NIGHT.

O mostrador FL torna-se mais obscurecido que o normal. "NIGHT ON" aparece no mostrador FL e a indicação "NIGHT" acende-se a vermelho.

Para definir o modo Noite para "OFF", prima novamente o botão NIGHT.

## Sobre os indicadores de canal de entrada/saída (L, C, R, SW, LS, RS)

Estes indicadores são activados para a indicação do canal de entrada ou do canal de saída através da função ou do formato do sinal de áudio.

### Função: DVD/CD, V1 OPT, V2 COAX

Formato do sinal de áudio: Modo de indicação

PCM: Indica o canal de saída da coluna (indicação de saída)

Dolby Digital: Indica o canal original (Indicação de entrada)

DTS: Indica o canal original (Indicação de entrada)

MP3/WMA: Indica o canal de saída da coluna (indicação de saída)

### Função: TV, VIDEO1, VIDEO2, FM TUNER, AM TUNER

Formato do sinal de áudio: Modo de indicação

Analógico: Indica o canal de saída da coluna (indicação de saída)

Nota:

- Quando os auscultadores estão ligados no modo de indicação de saída, apenas as indicações "L" e "R" permanecem acesas.
- Os modos de indicação de saída e entrada não se acendem manualmente.
- Quando aparece "SW" na indicação de entrada, o canal LFE (Low Frequency Effect) está incluído na fonte de áudio.

## Ajustar o brilho do mostrador FL

Enquanto prime o botão ON SCREEN no controlo remoto, prima o botão ■ na unidade principal.

NORMAL (Normal) ↔ DARK (Escuro)

## Bloquear o tabuleiro do disco

É possível bloquear o tabuleiro do disco para evitar a sua utilização incorrecta por parte das crianças.

Com o tabuleiro do disco aberto e premindo no botão ▲, mantenha premido o botão ▲ na unidade principal até que "LOCKED" apareça no mostrador FL.

Como resultado, torna-se impossível abrir o tabuleiro do disco premindo o botão ▲.

- Para desbloquear o tabuleiro do disco, mantenha premido o botão ▲ na unidade principal até "UNLOCKED" aparecer no mostrador FL.
- Ao premir o botão ▲ quando o tabuleiro do disco está bloqueado, "DISC TRAY LOCKED" aparece no ecrã da televisão e "LOCKED" aparece no mostrador FL.

## Ajustar o equilíbrio do volume das colunas frontais, central e surround

Esta unidade está predefinida de fábrica para o nível padrão. Para desfrutar de um efeito de som surround mais eficaz, ajuste o equilíbrio do volume de cada coluna de acordo com o tamanho da sala e posição das colunas.

Preparação:

- Ligue a televisão e seleccione a entrada de vídeo da unidade.
- Se estiver a ser lido um disco, prima o botão ■ duas vezes para parar completamente a leitura.
- Desligue os auscultadores se estiverem ligados.

1. Seleccione "DVD/CD" premindo o botão FUNCTION.
2. Prima o botão TEST. Aparece o ecrã "TEST TONE" no ecrã da televisão.

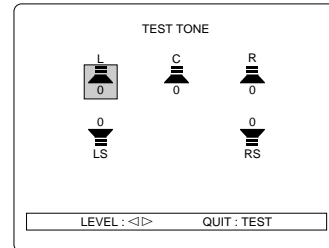

"L" fica intermitente e "FNTL 0" aparece no mostrador FL.

É ouvido o som de teste a partir das colunas na seguinte sequência com o mostrador a mudar em cada 2 segundos aproximadamente.

Ecrã da televisão (mostrador FL): Coluna

L ([L] FNTL 0): Coluna frontal esquerda

C ([C] CENT 0): Coluna central

R ([R] FNTR 0): Coluna frontal direita

RS ([RS] SURR 0): Coluna surround direita

LS ([LS] SURL 0): Coluna surround esquerda

3. Ajuste o volume do som do teste premindo o botão VOL "+" ou "-".
4. Prima o botão ◀/▶ enquanto é ouvido o som de teste a partir da coluna cujo volume deve ser ajustado.

Na posição de audição, efectue os ajustes para que os volumes dos sons de teste ouvidos a partir de todas as colunas sejam os mesmos. O nível é mostrado no ecrã da televisão e no mostrador FL.

Alcance ajustável:

L, R : -10 a 0

C, RS, LS : -10 a +10

Se necessário, repita este passo.

5. Prima o botão TEST. O ecrã "TEST TONE" desaparece.

Nota:

Após ser ouvido o som de teste a partir de cada coluna cinco vezes, a definição das colunas termina automaticamente.

## Ajustar o nível do subwoofer

- Desligue os auscultadores se estiverem ligados.

1. Prima o botão TRIM. "FNTL 0" aparece no mostrador FL.

2. Seleccione "SUBW 0" premindo o botão ENTER.

3. Prima o botão ◀/▶ para ajustar o nível como desejado.

Alcance ajustável:

SUBW : -10 a +10

4. Prima o botão TRIM. A coluna visualizada e o nível desaparecem.

Nota:

- No caso do ajuste do nível do subwoofer, o som de teste não soa. Recomenda-se que o ajuste do nível do subwoofer seja efectuado durante a leitura de música, etc.

- Caso nenhum botão seja operado cerca de 15 segundos durante a definição, a definição da coluna termina automaticamente.

## LEITURA DO DISCO [DVD] [VCD] [CD]

### Nota importante:

- Alguns DVDs ou VCDs oferecem funções diferentes que podem não estar descritas neste manual de instruções. Podem ser necessárias instruções adicionais. Neste caso, siga as instruções apresentadas no ecrã da TV ou na capa ou caixa do disco.
- Nas diversas configurações, as informações dos discos têm precedência.
- A indicação “⊗” poderá surgir no ecrã da TV durante o funcionamento. Este ícone significa que a função não pode ser utilizada no momento.
- Neste manual de instruções, o idioma que aparece nas instruções no ecrã é inglês. Se alterou o idioma, siga o idioma seleccionado no ecrã.
- O ecrã apresentado como exemplo neste manual pode ser diferente do ecrã que aparece na realidade.
- Para efeitos de melhoria, as indicações no ecrã estão sujeitas a alterações sem aviso prévio.

### Preparação

- Durante a leitura de um DVD ou VCD, ligue a unidade e a TV e seleccione a entrada de vídeo para esta unidade.
- Seleccione o idioma desejado para os menus do ecrã. É possível seleccionar os seguintes idiomas.  
Inglês (predefinido), espanhol, francês, alemão, italiano, português, japonês, chinês  
(Consulte “Configurar o idioma” na página 19.)
- De acordo com a TV ligada à unidade, seleccione um modo de saída de vídeo e tamanho da imagem (consulte as páginas 7, 20).

### Seleccionar o modo progressivo (Apenas para discos NTSC)

#### Nota:

Se utilizar um TV apenas com sistema de cores PAL ou uma TV de varrimento não progressivo com NTSC, salte este secção.

#### Verifique a TV e a ligação.

- A TV tem a capacidade para o sistema de cores NTSC e está preparada para o modo progressivo.
- As tomadas COMPONENT VIDEO OUT da unidade estão ligadas às tomadas COMPONENT VIDEO INPUT da TV.

Selecione a definição “Alterar a definição do ecrã” da seguinte maneira. (Consulte a página 20.)

1. Seleccione “VIDEO OUT SELECT: COMPONENT”.
2. Seleccione “NTSC DISC: NTSC PROGRESSIVE”.
3. Seleccione “PROGRESSIVE MODE” como desejado.

### Leitura de discos

1. Prima o botão ▲. O tabuleiro abre-se. Aparece “OPEN” no mostrador FL. “OPEN” e “SANYO” aparecem no ecrã da TV.
2. Coloque o disco no tabuleiro. Coloque o disco com a etiqueta virada para cima (Fig. 19).
3. Prima o botão ► (Ler).  
O tabuleiro fecha-se automaticamente. “CLOSE”, “READING” e “►” aparecem no ecrã da TV e a leitura é iniciada.  
Exemplo: DVD



- Caso o disco seja colocado no tabuleiro com a etiqueta virada para baixo ou caso o disco esteja demasiado riscado, aparece “NO PLAY” no ecrã da TV. Neste caso, coloque o disco correctamente ou substitua-o.

### Se aparecer um menu

Poderá haver casos em que aparece um menu durante a leitura do DVD. Nestes casos, seleccione o item desejado utilizando os botões ▲▼/◀▶ e o botão ENTER.

Poderá também haver casos em que o menu aparece quando um VCD está a ser lido.

#### Nota:

- Não toque no tabuleiro enquanto este estiver em movimento.
- Nunca coloque nada no tabuleiro para além de um disco. Os objectos estranhos podem danificar a unidade.
- Só pode colocar um disco de cada vez no tabuleiro.
- Para abrir ou fechar o tabuleiro, utilize o botão ▲. Não pressione o tabuleiro com a mão.

### Parar a leitura

Prima o botão ■.

### Para iniciar a leitura a partir do ponto em que foi interrompida (Função de reinício da leitura)

Quando o botão ■ é premido uma vez durante a leitura, aparece “RESUME ■”.

Quando o botão ► (Ler) é premido, a leitura inicia-se a partir do ponto em que foi interrompida.

### Para parar completamente a leitura

Prima o botão ■ duas vezes. A leitura pára automaticamente. Quando prime o botão ► (Ler), a leitura inicia-se desde o início do disco.

### Ejectar o disco

Prima o botão ▲. Retire o disco depois do tabuleiro se abrir completamente. Prima novamente o botão ▲ para fechar o tabuleiro.

### Saltar capítulo (ou faixa) (Fig. 20)

#### Saltar para a frente

Prima o botão ►► durante a leitura.

A leitura inicia-se no início do capítulo (ou faixa) seguinte.

#### Saltar para trás

Prima o botão ◀◀ durante a leitura.

A leitura inicia-se a partir do início do capítulo (ou faixa) que está a ser lido. Volte a premir imediatamente o botão para saltar para trás, para o início do capítulo (ou faixa) anterior.

## VÁRIAS FUNÇÕES DE LEITURA DO DISCO

A indicação "⊗" poderá surgir no ecrã da TV durante o funcionamento. Este icone significa que a função não pode ser utilizada no momento.

### Efectuar selecções no menu do DVD [DVD]

1. Prima o botão MENU. Aparece o menu DVD.
2. Selecciona o item desejado premindo os botões ▲/▼/◀/▶. No caso de alguns discos, as selecções podem ser efectuadas com os botões numéricos.
3. Prima o botão ENTER. O item seleccionado é executado ou aparece o menu seguinte. Efectue a definição como desejado repetindo os passos 2 e 3.

### Efectuar selecções no menu superior [DVD]

1. Prima o botão TOP MENU. O menu superior aparece.
2. Selecciona o título desejado premindo os botões ▲/▼/◀/▶. Em alguns discos, as selecções podem ser efectuadas com os botões numéricos.
3. Prima o botão ENTER. A leitura do título seleccionado é iniciada.

Nota:

A selecção de um menu pode diferir de acordo com o disco utilizado e pode não ser possível em determinados discos.

### Efectuar selecções no menu de um VCD [VCD]

Quando um VCD (Vídeo CD ou SVCD) com a função de controlo de leitura (PBC) está a ser lido, aparece o menu automaticamente. Opere os botões de acordo com o menu.

A operação pode diferir dependendo do disco utilizado. Leia o manual de instruções do VCD.

1. Inicie a leitura de um disco com função de controlo de leitura. Aparece o menu.
2. Selecciona o item desejado premindo os botões numéricos.
3. Prima o botão ENTER. Inicia-se a leitura do título seleccionado. Caso apareça outro menu, opere os botões de acordo com o ecrã do menu. Para voltar ao ecrã do menu, prima o botão RETURN durante a leitura.

### Leitura do disco sem utilizar o ecrã do menu [VCD]

Nota:

Caso apareça "PBC" no mostrador FL, prima o botão ■ duas vezes. "PBC" desaparece.

1. Introduza o número da faixa desejada com os botões numéricos no modo de paragem completa. Também é possível efectuar selecções premindo várias vezes os botões ◀◀ ou ▶▶.
2. Prima ENTER ou o botão ▶ (Ler). A leitura da faixa seleccionada é iniciada.

Para voltar ao ecrã do menu (leitura PBC), pare completamente a leitura premindo o botão ■ duas vezes e, de seguida, prima o botão ▶ (Ler).

### Pesquisa de títulos [DVD]

1. Prima o botão SEARCH MODE uma vez.

Exemplo:

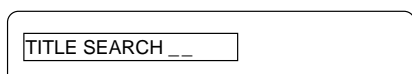

2. Introduza o número do título desejado com os botões numéricos. Exemplo: Para seleccionar o título nº 12, prima "1" e depois "2".
3. Prima ENTER ou o botão ▶ (Ler). A leitura do título seleccionado é iniciada.

### Pesquisa de capítulos [DVD]

1. Prima o botão SEARCH MODE duas vezes durante a leitura.

Exemplo:

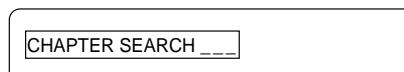

2. Introduza o número do capítulo desejado com os botões numéricos.
3. Prima ENTER ou o botão ▶ (Ler). A leitura do capítulo seleccionado é iniciada.

Nota:

- Para efectuar uma correcção durante a definição, prima o botão CLEAR para apagar o número introduzido visualizado no ecrã.
- Para cancelar a definição, prima o botão SEARCH MODE 1 a 3 vezes para apagar a indicação.

### Pesquisa por tempo [DVD] [VCD] [CD]

Nota:

Para VCD: Caso apareça "PBC" no mostrador FL, prima o botão ■ duas vezes.

1. Prima o botão SEARCH MODE três vezes para o DVD ou prima o botão SEARCH MODE uma vez para um VCD ou CD durante a leitura.

Exemplo:

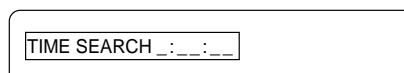

2. Introduza o tempo desejado com os botões numéricos. Exemplo: 1 hora 4 minutos e 8 segundos. Prima "1" → "0" → "4" → "0" → "8". Exemplo: 35 minutos e 46 segundos. Prima "3" → "5" → "4" → "6".
3. Prima ENTER ou o botão ▶ (Ler). A leitura inicia-se a partir do tempo especificado.

### Pesquisa por faixas [VCD] [CD]

1. Introduza o número da faixa desejada com os botões numéricos. Exemplo: Para seleccionar a faixa nº 15, prima "1" e depois "5".
2. Prima ENTER ou o botão ▶ (Ler). A leitura inicia-se a partir da faixa seleccionada.

### Imagem parada [DVD] [VCD]/Pausa [CD]

Prima o botão || durante a leitura. "||" aparece no ecrã da TV e no mostrador FL. Para voltar ao modo de leitura normal, prima o botão ▶ (Ler).

### Avanço de imagem a imagem [DVD] [VCD]

Prima o botão || durante a imagem parada.

Sempre que premir o botão, "||" aparece no ecrã da TV e o disco avança uma imagem.

Para voltar ao modo de leitura normal, prima o botão ▶ (Ler).

## Leitura em modo rápido [DVD] [VCD] [CD]

Prima os botões ►► ou ◀◀ durante a leitura ou a imagem parada.

**Avanço rápido:** Botão ►►

[DVD] [VCD]

FF1 ►► → FF2 ►► → FF3 ►► → FF1 ►► ...

[CD]

FF1 ►► → FF2 ►► → FF1 ►► ...

**Recuo rápido:** Botão ◀◀

[DVD] [VCD]

FR1 ◀◀ → FR2 ◀◀ → FR3 ◀◀ → FR1 ◀◀ ...

[CD]

FR1 ◀◀ → FR2 ◀◀ → FR1 ◀◀ ...

Para voltar ao modo de leitura normal, prima o botão ► (Ler).

## Leitura em movimento lento [DVD] [VCD]

Prima os botões ► ou ◀ durante a leitura ou a imagem parada.

**Avanço lento:** Botão ► [DVD] [VCD]

SF1 ► → SF2 ► → SF3 ► → SF1 ► ...

**Recuo lento:** Botão ◀ [DVD]

SR1 ◀ → SR2 ◀ → SR3 ◀ → SR1 ◀ ...

Para voltar ao modo de leitura normal, prima o botão ► (Ler).

Nota:

- O som é desactivado durante a imagem parada (pausa), avanço de imagem a imagem e leitura em movimento lento.
- No caso de DVD ou VCD, o som é desactivado durante a leitura de avanço rápido.

## Repetição [DVD] [VCD] [CD]

É possível repetir o disco completo, título, capítulo ou faixa.

Nota:

Para VCD: Caso apareça "PBC" no mostrador FL, prima o botão ■ duas vezes para desactivar a indicação.

Selecione um modo de repetição premindo o botão REPEAT durante a leitura.

Sempre que premir o botão, a selecção do modo de repetição muda como abaixo indicado.

[DVD]

Ecrã da televisão (mostrador FL): Funcionamento

◀ CHAPTER (REPEAT 1): Repetição do capítulo que está a ser lido

◀ TITLE (REPEAT ALL): Repetição do título que está a ser lido

OFF (Nenhum): Modo de leitura normal

[VCD] [CD]

Ecrã da televisão (mostrador FL): Funcionamento

◀ TRACK (REPEAT 1): Repetição da faixa que está a ser lida

◀ DISC (REPEAT ALL): Repetição do disco completo

OFF (Nenhum): Modo de leitura normal

Para voltar ao modo de leitura normal, selecione "OFF" premindo o botão REPEAT.

## Repetição entre intervalo designado [DVD] [VCD] [CD] (Fig. 21)

1. Prima o botão A-B REP no início da secção que deseja repetir (Ponto A). "◀ A -" aparece no ecrã da TV.
2. Prima o botão A-B REP no final da secção que deseja repetir (Ponto B). "◀ A - B" aparece no ecrã da TV.  
A secção especificada (entre os pontos A e B) é lida repetidamente.

Para voltar ao modo de leitura normal, selecione "OFF" premindo o botão A-B REP.

## Leitura aleatória [VCD] [CD]

Nota:

Para VCD: Caso apareça "PBC" no mostrador FL, prima o botão ■ duas vezes para desactivar a indicação.

Prima o botão RANDOM/RDS.

"RANDOM PLAY" aparece no ecrã da TV, "RDM" aparece no mostrador FL e as faixas são lidas aleatoriamente.

Para parar a leitura aleatória, prima novamente o botão RANDOM/RDS. A leitura aleatória é interrompida para voltar ao modo de leitura normal.

Nota:

- Quando o botão CLEAR é premido durante a leitura aleatória, "OFF" aparece no ecrã da TV e a leitura aleatória é interrompida para voltar ao modo de leitura normal.

## Repetição aleatória [VCD] [CD]

Prima o botão REPEAT durante a leitura aleatória para seleccionar um modo de repetição.

Ecrã da televisão (mostrador FL): Funcionamento

◀ TRACK (REPEAT 1): Repetição da faixa que está a ser lida

◀ RANDOM (REPEAT ALL): Repetição de todas as faixas aleatoriamente

OFF (Nenhum): Modo de leitura normal



## Leitura programada [VCD] [CD]

É possível seleccionar faixas e lê-las na ordem desejada. Podem ser programadas até 32 selecções.

Nota:

Para VCD: Caso apareça "PBC" no mostrador FL, prima o botão ■ duas vezes para desactivar a indicação.

1. Prima o botão PROG no modo de paragem.  
O ecrã "PROGRAM" aparece no ecrã do TV.  
"PGM" pisca no mostrador FL.
2. Selecciona o número da faixa desejada com os botões numéricos.  
Exemplo: Para seleccionar a faixa n° 21, prima "2" e depois "1".  
Para seleccionar a faixa n° 3, prima "3".

PROGRAM			
All Clear	Clear	No. 1	Track 3
No. : Tr.	No. : Tr.	No. : Tr.	No. : Tr.
1 : --	9 : --	17 : --	25 : --
2 : --	10 : --	18 : --	26 : --
3 : --	11 : --	19 : --	27 : --
4 : --	12 : --	20 : --	28 : --
5 : --	13 : --	21 : --	29 : --
6 : --	14 : --	22 : --	30 : --
7 : --	15 : --	23 : --	31 : --
8 : --	16 : --	24 : --	32 : --

- Para efectuar uma correcção durante a programação, seleccione novamente o número da faixa premindo os botões numéricos.
  - Também é possível seleccionar o número da faixa com o botão ▲/▼.
3. Prima o botão ENTER.  
É seleccionado o número do programa seguinte.
  4. Repita os passos 2 e 3 para seleccionar faixas na ordem desejada.  
Para cancelar a programação, prima o botão PROG.
  5. Prima o botão ► (Ler) enquanto o ecrã "PROGRAM" é visualizado.  
A indicação "PGM" permanece acesa no mostrador FL, e as faixas seleccionadas são lidas na ordem programada.

Nota:

- Uma vez que o programa se mantém a não ser que o tabuleiro seja aberto/fechado, é possível ler o programa depois de o parar.

## Seleccionar o modo de leitura normal ou leitura programada [VCD] [CD]

### Leitura normal

Prima o botão ► (Ler).

### Leitura programada

Prima o botão PROG para ver o ecrã "PROGRAM" e, de seguida, prima o botão ► (Ler).

## Para alterar o programa [VCD] [CD]

1. Prima o botão PROG no modo de paragem.  
O ecrã "PROGRAM" aparece no ecrã do TV.
2. Selecciona "PROGRAM No." premindo o botão ◀/▶.
3. Selecciona o número do programa que deseja alterar premindo o botão ▲/▼.
4. Selecciona "Track" premindo o botão ◀/▶.
5. Selecciona o número da faixa desejada com os botões numéricos.
6. Prima o botão ENTER.

## Para limpar o programa [VCD] [CD]

### Para limpar todos os programas

1. Prima o botão PROG no modo de paragem.  
O ecrã "PROGRAM" aparece no ecrã do TV.
2. Selecciona "All Clear" premindo o botão ◀/▶.
3. Prima o botão ENTER.  
Todos os programas são limpos.
4. Prima o botão PROG.  
O ecrã "PROGRAM" desaparece.

### Para limpar programas um de cada vez

1. Prima o botão PROG no modo de paragem.  
O ecrã "PROGRAM" aparece no ecrã do TV.
2. Selecciona "PROGRAM No." premindo o botão ◀/▶.
3. Selecciona o número do programa que deseja limpar premindo o botão ▲/▼.
4. Selecciona "Clear" premindo o botão ◀/▶.
5. Prima o botão ENTER.  
O programa seleccionado é limpo e o programa seguinte avança.
6. Repita os passos 2 a 5.
7. Prima o botão PROG.  
O ecrã "PROGRAM" desaparece.

## Repetição do programa [VCD] [CD]

Prima o botão REPEAT durante a leitura programada para seleccionar um modo de repetição.

Ecrã da televisão (mostrador FL): Funcionamento

- ↶ TRACK (REPEAT 1): Repetição da faixa programada que está a ser lida
- ↶ PROGRAM (REPEAT ALL): Repetição de todas as faixas programadas
- OFF (Nenhum): Modo de leitura normal

Nota:

- Quando o botão CLEAR é premido durante a leitura programada, "OFF" aparece no ecrã da TV e a leitura programada é interrompida para voltar ao modo de leitura normal. No entanto o programa não é limpo.
- Quando o tabuleiro é aberto/fechado, o programa é limpo.
- Caso o botão CLEAR seja premido durante a leitura de repetição do programa, a função de repetição é cancelada.

## Verificar a informação do disco [DVD] [VCD] [CD]

1. Prima o botão ON SCREEN durante a leitura.

Exemplo: DVD

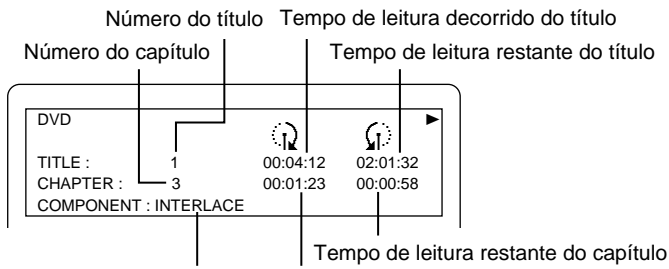

Modo de saída do sinal de vídeo Tempo de leitura decorrido do capítulo

Exemplo: VCD (durante a leitura PBC)

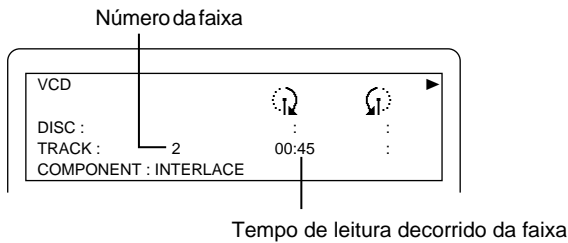

Exemplo: VCD (durante a leitura não utilizando a função PBC)

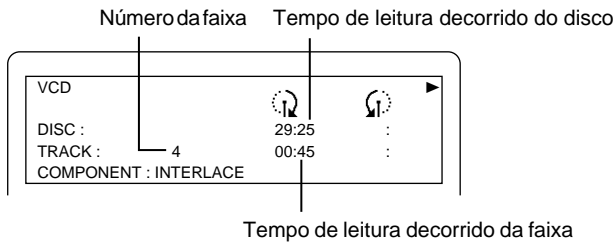

Exemplo: CD

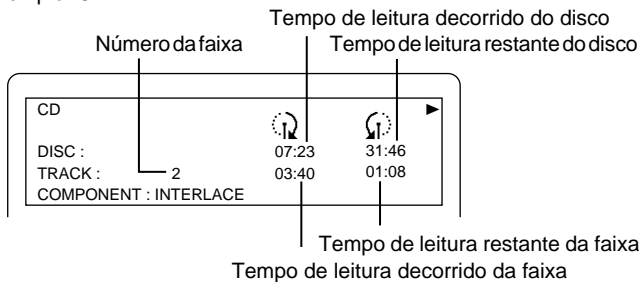

2. Prima novamente o botão ON SCREEN se durante a leitura do DVD.

Exemplo: DVD

Idioma de áudio Idioma das legendas Um tipo de áudio

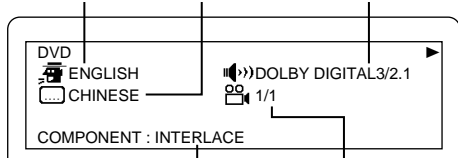

Modo de saída do sinal de vídeo Ângulo da câmara

Para limpar a indicação no ecrã, prima novamente o botão ON SCREEN.

## Iniciar a leitura a partir do ponto da última paragem [DVD]

Ao memorizar o ponto da última paragem, é possível iniciar a leitura do disco a partir desse ponto mesmo depois de desligar a unidade ou abrir/fechar o tabuleiro. (Leitura da última memória)

1. Prima o botão LAST MEMORY durante a leitura.

“LAST MEMORY” aparece no ecrã da TV e a leitura pára. “L.M.-STOP” aparece no mostrador FL.

2. Prima o botão ▲ para retirar o disco ou prima o botão ⏻/ON para desligar.

3. Coloque no tabuleiro o disco cujo ponto da última paragem está memorizado ou prima o botão ⏻/ON para ligar a corrente.

O ecrã “LAST MEMORY PLAY?” aparece.

- Poderá ser necessário premir o botão ▶ (Ler) em alguns discos.

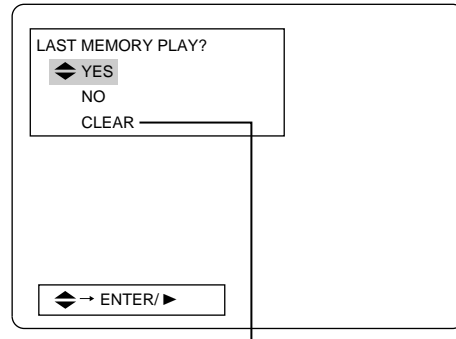

A memória é activada.

4. Prima ENTER ou o botão ▶ (Ler).

Se seleccionar “YES”, a leitura é retomada a partir do ponto onde parou.

Os dados do ponto de paragem são limpos após a leitura de última memória.

Nota:

- A leitura de última memória está disponível para até cinco discos.
- A leitura da última memória pode não ser possível em alguns discos.
- Ao contrário da função de reiniciação, os dados do ponto de paragem não são limpos mesmo que o disco seja retirado. No entanto, se a leitura da última memória for definida para mais de cinco discos, os dados do ponto de paragem são limpos por ordem cronológica.
- A última memória pode ser memorizada apenas numa posição para um disco.

## Seleção do ângulo da câmara pretendido [DVD] (Fig. 22)

No caso de um disco DVD (ângulos múltiplos) que contenha cenas filmadas em simultâneo a partir de ângulos múltiplos de câmara, é possível seleccionar o ângulo pretendido.

Prima o botão ANGLE durante a leitura.

Sempre que premir o botão, a selecção do ângulo muda.

Exemplo:

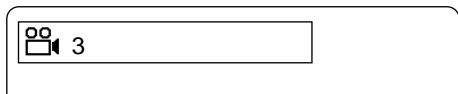

## Repetição do ângulo [DVD]

Prima o botão A.REPLAY durante a leitura de ângulos múltiplos.

A unidade volta para a cena que foi lida aproximadamente 10 segundos antes e selecciona o ângulo seguinte para leitura. Sempre que o botão é premido, a selecção do ângulo muda.

## Seleção do modo de imagem [DVD] [VCD] [CD]

Selecione um modo de imagem premindo o botão PICTURE MODE.

Sempre que premir o botão, a selecção do modo de imagem muda como abaixo indicado.

STANDARD → CINEMA 1 → CINEMA 2 → STANDARD ...

STANDARD: Modo de imagem padrão

CINEMA 1: O contraste da imagem é salientado, tornando as cores da imagem mais obscuras como um todo. Obtém-se uma imagem de corte nítido.

CINEMA 2: O contorno da imagem é suavizado, tornando as cores mais claras como um todo. Selecione este modo quando o ruído é evidente.

## Seleção do idioma das legendas [DVD]

Alguns discos DVD têm vários idiomas de legendas gravados e esses podem ser visualizados no ecrã da TV durante a leitura. Caso estejam gravadas várias legendas, é possível seleccionar o idioma das legendas desejado. Também é possível activar/desactivar as legendas.

1. Prima o botão SUBTITLE durante a leitura ou imagem parada.

Aparece a definição da legenda actual.

Exemplo:

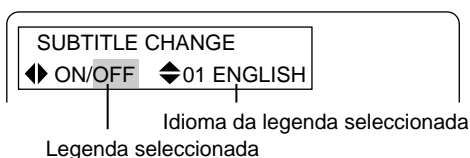

2. Para activar/desactivar as legendas, selecione "ON" ou "OFF" premindo o botão ◀/▶.

ON: Visualização das legendas

OFF: Sem legendas

Ao mudar a selecção do idioma das legendas, selecione o idioma desejado premindo o botão ▲/▼.

Para limpar o ecrã da definição, prima novamente o botão SUBTITLE.

Nota:

- Quando a unidade é ligada/desligada ou o tabuleiro é aberto/fechado, o idioma das legendas seleccionado é cancelado para voltar à definição original.

## Seleção do idioma da banda sonora do DVD [DVD] (Fig. 23)

Estão gravados vários idiomas de banda sonora em alguns DVDs. No caso destes discos, é possível seleccionar o idioma desejado.

Prima o botão AUDIO durante a leitura ou imagem parada.

Sempre que premir o botão, a selecção do idioma muda.

Exemplo:



- Ao seleccionar a banda sonora gravada no modo DTS, aparece "dts" no mostrador FL.

Nota:

- Não é possível alterar a selecção do idioma da banda sonora num disco em que não estejam gravados vários idiomas de banda sonora.
- Em alguns discos, poderá não ser possível alterar a selecção do idioma da banda sonora apesar de terem vários idiomas gravados.
- Quando a unidade é desligada ou o disco é substituído, o idioma da banda sonora originalmente seleccionado é retomado.

## Seleção do idioma da banda sonora do VCD ou CD [VCD] [CD]

Em alguns CDs, SVCDs ou CDs de áudio, poderá ser possível, por exemplo, desactivar a voz e ler apenas a melodia para cantar em karaoke alterando a selecção do canal de áudio.

Prima o botão AUDIO durante a leitura ou imagem parada (pausa).

Sempre que o botão é premido, a selecção do canal de áudio altera-se conforme é mostrado a seguir.

Exemplo: Vídeo CD ou CD de áudio

Ecrã da televisão (mostrador FL): Funcionamento

STEREO (None): Ambos os canais esquerdo e direito

LEFT MONO (L): Apenas canal esquerdo

RIGHT MONO (R): Apenas canal direito

Exemplo: SVCD (quando o número de seqüências de áudio é dois)

Ecrã da televisão (mostrador FL): Funcionamento

1 STEREO, 2 STEREO (Nenhum): Ambos os canais esquerdo e direito

1 LEFT MONO, 2 LEFT MONO (L): Apenas canal esquerdo

1 RIGHT MONO, 2 RIGHT MONO (R): Apenas canal direito

- O número de canais que pode ser seleccionado depende do número de seqüências áudio gravadas no disco.

Nota:

Quando a unidade é desligada, a selecção da fonte é alterada ou o disco é substituído, "STEREO" ou "1 STEREO" é restaurado.

## LEITURA DE CDs DE MP3/WMA [DATA]

Esta unidade pode ler MP3 ou ficheiros de áudio WMA (Windows Media Audio) gravados em CDs de dados (CD-R, CD-RW, etc.).

### Sobre a leitura de ficheiros MP3/WMA

- O disco deve estar em conformidade com a norma ISO9660 Nível 1.
- Esta unidade não está preparada para o software de escrita Packet, Joliet, Romeo ou HFS.
- Se o CD contiver faixas de CDs de áudio e ficheiros MP3/WMA, apenas as faixas do CD de áudio são lidas.
- Poderá demorar 60 segundos ou mais para que esta unidade leia os ficheiros MP3/WMA dependendo da sua estrutura.
- Para obter uma melhor qualidade de som, recomenda-se que grava os dados utilizando uma frequência de amostragem de 44.1kHz e uma taxa de frequência de 128kbps ou mais.
- Apenas quando o nome do ficheiro ou nome do directório é composto por metade de caracteres alfanuméricos e “\_” (underscore), até 8 caracteres são visualizados tal como são. As letras introduzidas de outra forma não são visualizadas normalmente.
- Esta unidade pode reconhecer até 671 ficheiros (formato 8.3) ou 767 directórios (8 caracteres). Os ficheiros que excedam este limite não podem ser lidos. A unidade pode visualizar até 8 níveis de hierarquias de directórios.
- Alguns CDs de MP3/WMA não podem ser lidos na ordem gravada. Poderá ocorrer uma interrupção ou alguns CDs de MP3/WMA não poderão ser lidos dependendo das condições de gravação.
- Esta unidade está preparada para a Ver. 1 do código de ID de MP3 e pode visualizar até 30 caracteres. Só podem ser visualizados caracteres alfanuméricos de metade do tamanho. Os caracteres poderão não ser visualizados correctamente dependendo do software de codificação.
- Poderá ocorrer ruído antes e depois ou num bocado da música ou poderá não ser lida dependendo do software de codificação utilizado para criar um disco MP3/WMA. Não podemos garantir a protecção de software de codificação, operação de codificação, etc. relativamente ao funcionamento de um computador.
- Não é possível ler alguns CDs MP3/WMA, consoante as condições de gravação.

#### <MP3>

- Os ficheiros MP3 com uma extensão “.mp3” ou “.MP3” podem ser lidos.
- Frequência de amostragem e taxa de bits do ficheiro MP3
  - 44,1kHz, 48kHz, 64kbps ~ 320kbps (taxa de bits constante ou taxa de bits variável)
- A unidade em conformidade apenas com o formato MPEG Audio Layer 3.

#### <WMA>

- Os ficheiros WMA com uma extensão “.wma” ou “.WMA” podem ser lidos.
- Frequência de amostragem e taxa de bits do ficheiro WMA
  - 32kHz, 44.1kHz, 48kHz, 48kbps ou superior
  - Versões 7, 8 e 9 do ficheiro WMANão é possível ler ficheiros WMA9 Professional, os ficheiros do WMA9 Lossless ou os ficheiros DRM (protecção de direitos de propriedade intelectual).
- Ao criar um disco WMA, certifique-se de que a função de protecção de direitos de propriedade intelectual está desactivada.

## Leitura de CDs MP3/WMA

1. Prima o botão ▲. O tabuleiro do disco abre-se.
2. Coloque o disco no tabuleiro.
3. Prima o botão ▲.

O tabuleiro do disco fecha-se. A indicação “MP3” ou “WMA” aparece e a seguir aparece a indicação “ROOT” no mostrador FL.

O ecrã da lista de ficheiros de áudio/directórios do primeiro directório aparece no ecrã.

Exemplo:

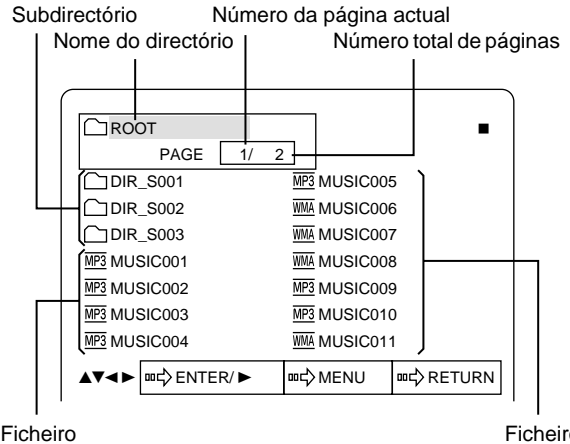

4. Selecciona o ficheiro ou directório desejado premindo os botões ▲▼/◀▶ buttons.

- Sempre que premir o botão, a caixa realçada desloca-se para seleccionar um ficheiro ou subdirectório no directório.
- Quando seleccionar um ficheiro no directório ou subdirectório, seleccione o subdirectório pretendido e, a seguir, prima o botão ENTER para visualizar o conteúdo do subdirectório.
- Para voltar ao ecrã do directório anterior, prima o botão RETURN.
- Para regressar ao ecrã da lista de ficheiros/directórios do primeiro directório, prima o botão MENU.

5. Prima ENTER ou o botão ▶ (Ler).

O ficheiro seleccionado ou todos os ficheiros no directório seleccionado são lidos e, a seguir, os ficheiros de áudio posteriores são lidos sequencialmente.

- A indicação “MP3” ou “WMA” aparece no mostrador FL.
- A indicação “▶” aparece e o nome do ficheiro que está a ser lido é realçado no ecrã da TV.

Exemplo:

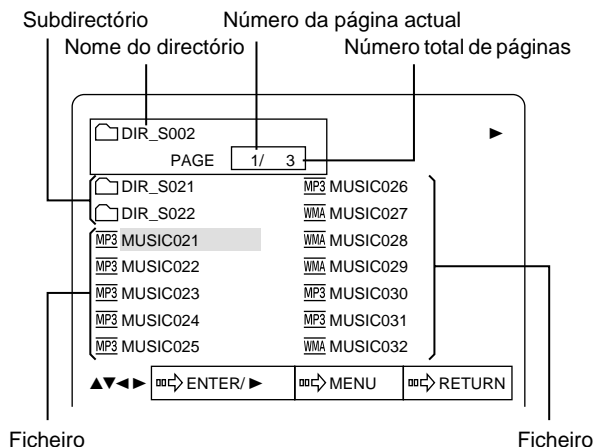

## Parar a leitura

Prima o botão ■.

## Pausa

Prima o botão || durante a leitura.

Para voltar ao modo de leitura normal, prima o botão ► (Ler) ou ||.

## Saltar ficheiros

Prima o botão |◀◀ ou ▶▶|.

Nota:

- Se um botão for premido |◀◀ durante a leitura de um ficheiro, a leitura começa no início do ficheiro.
- Os modos de recuo rápido e avanço rápido não se encontram disponíveis.
- O avanço pode ser efectuado apenas no mesmo directório.

## Repetir a leitura

Seleccione um modo de repetição premindo o botão REPEAT durante a leitura.

Sempre que premir o botão, a selecção do modo de repetição muda como abaixo indicado.

---

Ecrã da televisão (mostrador FL): Funcionamento

---

- ↶ FILE (REPEAT 1): Repetição do ficheiro que está a ser lido
- ↶ DIRECTORY (REPEAT ALL): Repetição de todos os ficheiros no directório que está a ser lido
- OFF (Nenhum): Modo de leitura normal

Para voltar ao modo de leitura normal, seleccione "OFF" premindo o botão REPEAT.

Nota:

Quando o botão CLEAR é premido durante a leitura de repetição, esta é cancelada repeat playback e é activado o modo de leitura normal.

## Visualizar informações do ficheiro

Se um ficheiro possuir informações sobre as músicas, é possível visualizar as informações do ficheiro (nome do ficheiro, informações do código, etc.).

Prima o botão ON SCREEN durante a leitura ou no modo de pausa.

O nome do ficheiro, o tempo de leitura decorrido e as informações do código (TITLE/ARTIST/ALBUM) são mostrados no ecrã da TV.

Exemplo:

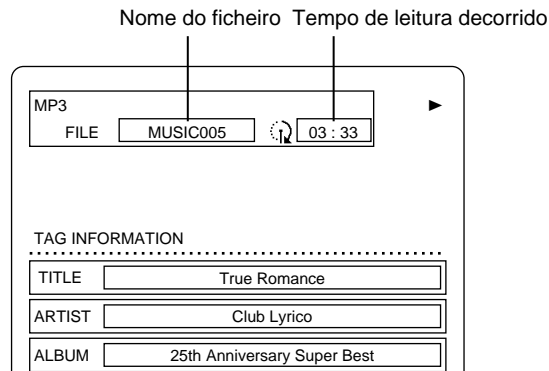

Para limpar a indicação no ecrã, prima novamente o botão ON SCREEN.

Nota:

O nome do ficheiro e as informações do código só são correctamente visualizados quando são compostos por caracteres alfanuméricos com metade do tamanho. Outros caracteres são substituídos por "?" (ponto de interrogação) para visualização.

## ALTERAR AS DEFINIÇÕES INICIAIS [DVD]

Nas diversas configurações, as informações dos discos têm precedência.

### Preparação:

Selecione "DVD/CD" premindo o botão FUNCTION. Se um disco estiver a ser reproduzido, efectue os passos que se seguem depois de parar a leitura completamente premindo duas vezes o botão ■.

### Alterar a definição do idioma

Selecione o idioma a utilizar para as instruções no ecrã, áudio, legendas e menu DVD.

1. Prima o botão SETUP no modo de paragem. O ecrã "SETUP MENU" aparece.

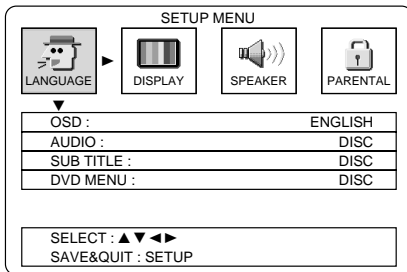

2. Selecione "LANGUAGE" premindo os botões ◀/▶. O submenu idioma aparece.
3. Selecione o item que deseja alterar premindo os botões ▲/▼. Exemplo: Para seleccionar "SUB TITLE"

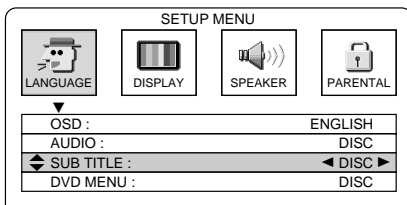

4. Selecione o idioma pretendido premindo os botões ◀/▶. O idioma seleccionado é apresentado. [Exemplo: ENGLISH]

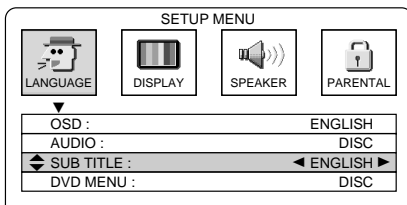

5. Prima o botão SETUP. O ecrã "SETUP MENU" desaparece.

Nota:

Se o idioma seleccionado não estiver gravado no disco, é utilizado um dos idiomas gravados no disco.

### Nota:

- Neste manual de instruções, o idioma que aparece nas instruções no ecrã é o inglês. Se alterou o idioma, siga o idioma seleccionado no ecrã.
- Para efeitos de melhoria, as indicações no ecrã estão sujeitas a alterações sem aviso prévio.

### Seleccionar outros idiomas

Quando seleccionar um idioma não mostrado no menu, introduza o código do idioma correspondente com quatro dígitos.

1. Selecione "OTHERS" efectuando o passo 4 acima descrito. O campo do código de idioma aparece.
2. Introduza o código de idioma correspondente premindo os botões numéricos. Quando introduzir um código de idioma, consulte a LISTA DE CÓDIGOS DE IDIOMAS (Ver página 23). Para corrigir a entrada, prima o botão CLEAR e introduza novamente o código de idioma.
3. Prima o botão ENTER. A linguagem introduzida é seleccionada.
4. Prima o botão SETUP. O ecrã "SETUP MENU" desaparece.

Item:

Idiomas seleccionáveis

OSD:

ENGLISH ↔ ESPAÑOL ↔ FRANÇAIS ↔ DEUTSCH ↔  
ITALIANO ↔ PORTUGUES ↔ 日本語 ↔ 中文 ↔  
ENGLISH ...

AUDIO/SUBTITLE/DVD MENU:

DISC ↔ ENGLISH ↔ SPANISH ↔ FRENCH ↔ GERMAN  
↔ ITALIAN ↔ PORTUGUESE ↔ JAPANESE ↔  
CHINESE ↔ OTHERS ↔ DISC ....

- Quando "DISC" está seleccionado, é utilizado o idioma pré-seleccionado num disco. Quando "OTHERS" está seleccionado, o idioma pretendido deve ser seleccionado através da introdução do código de idioma correspondente.

## Alterar a definição do ecrã

1. Prima o botão SETUP no modo de paragem. O ecrã "SETUP MENU" aparece.

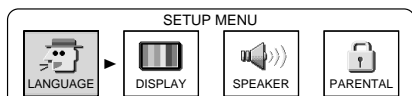

2. Selecciona "DISPLAY" premindo os botões ◀/▶. O submenu ecrã aparece.

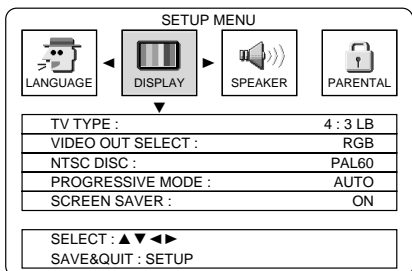

3. Selecciona o item que deseja alterar premindo os botões ▲/▼. Exemplo: Para seleccionar "TV TYPE"

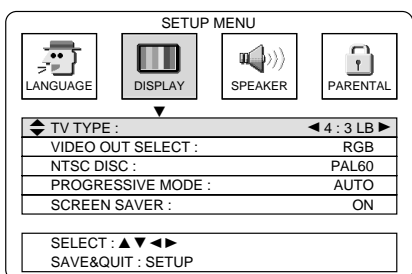

4. Selecciona o modo pretendido premindo os botões ◀/▶. Exemplo: Para seleccionar "TV TYPE: 16:9"

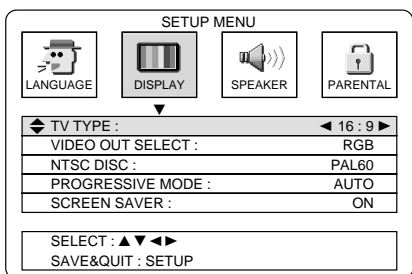

5. Prima o botão SETUP. O ecrã "SETUP MENU" desaparece.

### TV TYPE (Tipo de TV):

Defina o tamanho do ecrã de acordo com a TV a ser ligada a esta unidade.

#### 4:3 LB (Letterbox):

Selecione se estiver ligada uma TV convencional. Quando o disco de ecrã panorâmico é lido, são apresentadas faixas negras na parte superior e inferior do ecrã (Fig. 24).

#### 4:3 PS (Panscan):

Selecione se estiver ligada uma TV convencional. Quando o disco de ecrã panorâmico for lido, apresenta as imagens cortadas para encher completamente o ecrã da TV. As extremidades esquerda e direita são cortadas (Fig. 25).

#### 16:9 :

Selecione se estiver ligada uma TV de ecrã panorâmico. Leitura em tamanho "FULL" (total) (Fig. 26). (É igualmente necessário definir a TV de ecrã panorâmico para o modo "FULL".)

Nota:

- O tamanho do ecrã pode diferir consoante os DVDs.
- Se seleccionar "16:9" para não ver as faixas negras no ecrã quando o disco de ecrã panorâmico for lido, a imagem pode ficar ligeiramente distorcida.
- Em certos discos, mesmo se seleccionar "4:3 PS", as faixas negras poderão continuar no ecrã.

### VIDEO OUT SELECT:

Selecione a saída de vídeo.

RGB: Tomada EURO AV CONNECTOR RGB OUT/TV (AUDIO) IN  
COMPONENT: Tomadas COMPONENT VIDEO OUT

### NTSC DISC (DISCO NTSC):

Selecione o formato do sinal de saída de vídeo durante a leitura de discos NTSC.

VIDEO OUT SELECT: RGB

PAL60 → NTSC INTERLACE (Interlaçado)

VIDEO OUT SELECT: COMPONENT

PAL60 ↔ NTSC INTERLACE (Interlaçado) ↔ NTSC PROGRESSIVE (Progressivo)

Note:

- Se a sua televisão não tem a capacidade para sistema de cores NTSC, selecione "PAL60".
- Antes de seleccionar "NTSC PROGRESSIVE", verifique a TV e a ligação.
- A TV tem a capacidade para o sistema de cores NTSC e está preparada para o modo progressivo.
- As tomadas COMPONENT VIDEO OUT da unidade estão ligadas às tomadas COMPONENT VIDEO INPUT da TV.
- Defina o modo de saída do sinal progressivo como abaixo mostrado depois de seleccionar "NTSC PROGRESSIVE".

### PROGRESSIVE MODE (MODO PROGRESSIVO):

AUTO

Os DVDs típicos consistem numa fonte de vídeo ou numa fonte de filme. Neste modo, a unidade identifica automaticamente uma fonte de vídeo ou filme e envia os sinais de vídeo. Normalmente, selecione este modo.

VIDEO

O termo fonte de vídeo significa que os programas de TV (30 imagens e 60 campos por segundo) tais como dramas e animações são convertidos e gravados em DVD. Este modo é seleccionado quando os sinais de vídeo gravados são do tipo fonte de vídeo.

FILM (FILME)

O termo fonte de filme significa que os filmes (24 imagens por segundo) são convertidos e gravados em DVD. Este modo é seleccionado quando os sinais de vídeo gravados são do tipo fonte de filme.

Nota:

Se ocorrer cintilação quando o modo "AUTO" está seleccionado, selecione o modo "VIDEO" ou "FILM".

### SCREEN SAVER (PROTECÇÃO DE ECRÃ):

Se a mesma imagem for apresentada no ecrã de TV durante um longo período de tempo, a imagem pode ficar parada no ecrã. Para evitar esta paragem, a protecção de ecrã é utilizada para apresentar uma imagem vídeo em movimento no ecrã da TV se uma imagem for parada ou colocada em pausa no ecrã, durante 5 minutos ou mais.

Selecione "ON" ou "OFF".

## Alterar a definição áudio

O som das colunas pode chegar à posição de escuta em Alturas diferentes, consoante o posicionamento das colunas. Para obter esta diferença, mude o tempo de retardo para a coluna central e colunas surround.

Também é possível alterar o controlo de gama dinâmica.

1. Prima o botão SETUP no modo de paragem. O ecrã "SETUP MENU" aparece.

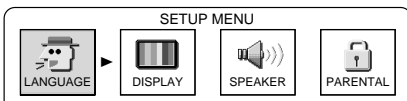

2. Selecciona "SPEAKER" premindo os botões ◀ / ▶. O submenu coluna aparece.

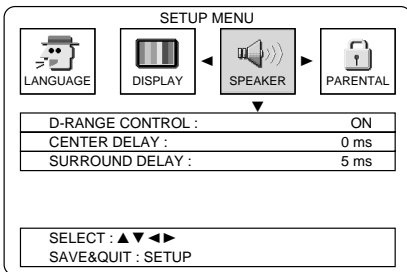

3. Selecciona "D-RANGE CONTROL" premindo os botões ▲ / ▼.

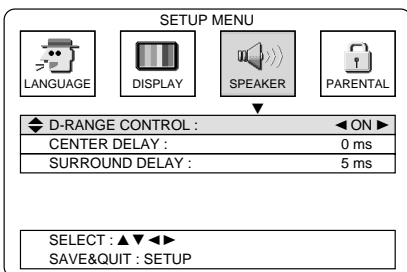

4. Selecciona "ON" ou "OFF" premindo os botões ◀ / ▶.  
ON: Irá comprimir a gama dinâmica Pode não ter qualquer efeito em alguns discos.  
OFF: Som com uma gama dinâmica larga.  
Exemplo: Para seleccionar "OFF"

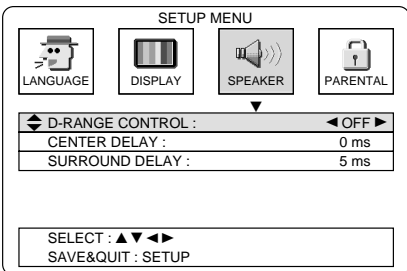

5. Selecciona "CENTER DELAY" premindo os botões ▲ / ▼.

6. Defina o tempo de retardo para o valor apropriado premindo os botões ◀ / ▶.

Diferença entre D1 e D2: Tempo de retardamento

Se  $D1 \leq D2$ : 0 ms

Se  $D1 > D2$

Aprox. 30cm: 1 ms

Aprox. 60cm: 2 ms

Aprox. 90cm: 3 ms

Aprox. 120cm: 4 ms

Aprox. 150cm: 5 ms

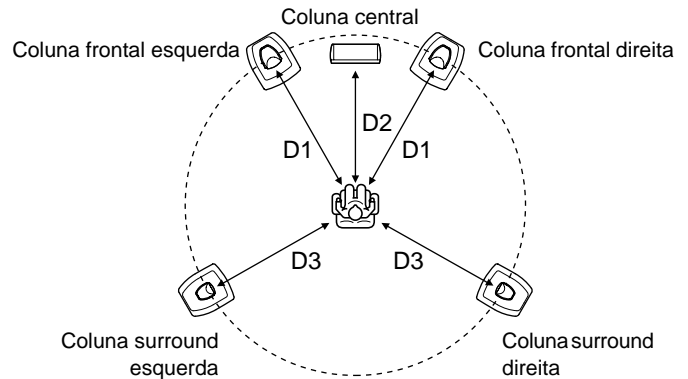

Exemplo: Para seleccionar "2 ms"

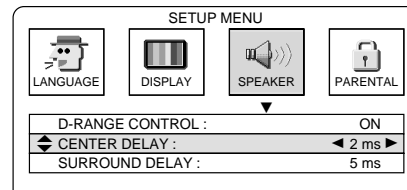

7. Selecciona "SURROUND DELAY" premindo os botões ▲ / ▼.
8. Defina o tempo de retardo para o valor apropriado premindo os botões ◀ / ▶.

Diferença entre D1 e D3: Tempo de retardamento

Se  $D1 \leq D3$ : 0 ms

Se  $D1 > D3$

Aprox. 150cm: 5 ms

Aprox. 300cm: 10 ms

Aprox. 450cm: 15 ms

Exemplo: Para seleccionar "10 ms"

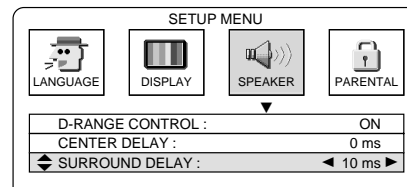

9. Prima o botão SETUP. O ecrã "SETUP MENU" desaparece.



## Alterar a definição do controlo parental

1. Prima o botão SETUP no modo de paragem. O ecrã "SETUP MENU" aparece.

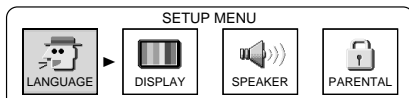

2. Selecciona "PARENTAL" premindo os botões ◀ / ▶. Aparece o campo de entrada da palavra-passe do controlo parental.

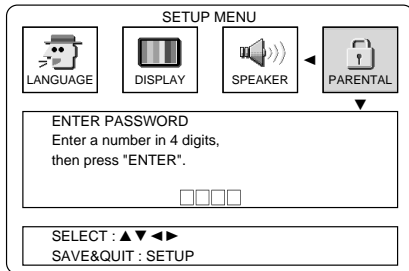

3. Selecciona o campo de entrada da palavra-passe premindo os botões ▲ / ▼.

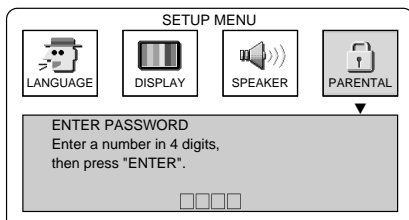

4. Introduza uma nova palavra-passe de 4 dígitos premindo os botões numéricos.

" \* \* \* \* " é visualizado em vez do número introduzido.

No caso de se enganar, prima o botão CLEAR e introduza novamente uma palavra-passe.

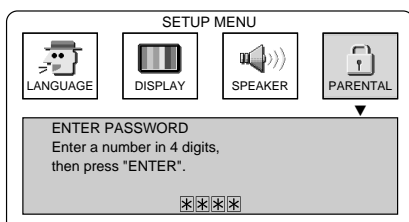

5. Prima o botão ENTER.

### Se a palavra-passe for registada pela primeira vez

Aparece a mensagem "To confirm, enter password again, then press "ENTER"".

### Quando a palavra-passe já se encontra registada

Aparece o submenu mostrado no passo 7. Vá para o passo 8.

6. Introduza a mesma palavra-passe premindo os botões numéricos.
7. Prima o botão ENTER. O submenu controlo parental aparece e é seleccionado "PARENTAL LEVEL".

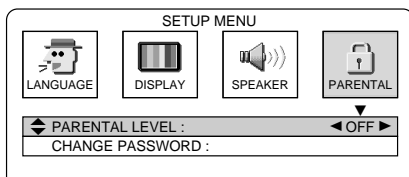

8. Selecciona o nível pretendido premindo os botões ◀ / ▶. ("Level: OFF, 1 ~ 8")  
Exemplo: Para seleccionar "1"

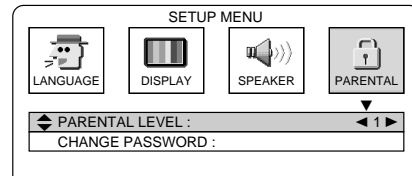

9. Prima o botão SETUP. O ecrã "SETUP MENU" desaparece.

## Controlo parental

As Directrizes MPAA (Motion Picture Association of America) são um sistema de classificação que oferece informação prévia para que os pais controlem o conteúdo dos filmes.

O nível de bloqueio parental é equivalente ao seguinte sistema de classificação MPAA.

Nível 7: NC-17 (Interdito a menores de 17 anos)

Nível 6: R (Restrito)

Nível 4: PG-13 (Aviso especial aos pais)

Nível 3: PG (Orientação parental recomendada)

Nível 1: G (Para todos)

Há discos DVD que contêm um nível de restrição que permite aos pais evitar a leitura dos discos pelas crianças. Esta unidade está equipada com uma palavra-passe designada para evitar que as crianças mudem de nível.

Não é possível ler DVDs classificados com um nível superior ao seleccionado, salvo se cancelar a função de bloqueio parental.

Por exemplo, se seleccionar o nível "5", a unidade não lerá discos com níveis de "6", "7" ou "8".

A informação será apresentada no ecrã da TV.

## Alterar a palavra-passe

1. Efectue os passos 1 a 5 acima mencionados.
2. Selecciona "CHANGE PASSWORD" premindo os botões ▲ / ▼.
3. Prima o botão ENTER.  
Aparece a mensagem "CHANGE PASSWORD Enter a number in 4 digits, then press "ENTER"".
4. Introduza uma nova palavra-passe premindo os botões numéricos.
5. Prima o botão ENTER.  
Aparece a mensagem "To confirm, enter password again, then press "ENTER"".
6. Introduza a mesma palavra-passe.
7. Prima o botão ENTER.  
A nova palavra-passe é registada.
8. Prima o botão SETUP.  
O ecrã "SETUP MENU" desaparece.

## Caso se tenha esquecido da palavra-passe

1. No campo de entrada da palavra-passe, introduza "788444" em vez da palavra-passe.  
Mesmo que o ecrã indique: "CHANGE PASSWORD Enter a number in 4 digits, then press "ENTER"", o utilizador pode introduzir a palavra-passe de seis dígitos acima mencionada.
2. Prima o botão ENTER.  
A palavra-passe é autorizada. Registe novamente uma nova palavra-passe.

# LISTA DE CÓDIGOS DE IDIOMAS

Código	Abreviatura do idioma	Idioma	Código	Abreviatura do idioma	Idioma	Código	Abreviatura do idioma	Idioma
6565	aa	Afar	7369	ie	Interlingue	8278	rn	Kirundi
6566	ab	Abkhazian	7375	ik	Inupiak	8279	ro	Romaniano
6570	af	Afrikaans	7378	in	Indonésio	8285	ru	Russo
6577	am	Amharic	7383	is	Islandês	8287	rw	Kinyarwanda
6582	ar	Árabe	7384	it	Italiano	8365	sa	Sânscrito
6583	as	Assamese	7387	iw	Hebreu	8368	sd	Sindhi
6589	ay	Aymara	7465	ja	Japonês	8371	sg	Sangro
6590	az	Azerbaijão	7473	ji	Yiddish	8372	sh	Serbo-Croata
6665	ba	Bashkir	7487	jw	Javanês	8373	si	Singalês
6669	be	Bielorusso	7565	ka	Georgiano	8375	sk	Eslovaco
6671	bg	Búlgaro	7575	kk	Kazakês	8376	sl	Esloveno
6672	bh	Bihari	7576	kl	Greenlandês	8377	sm	Samoan
6673	bi	Bislama	7577	km	Cambojano	8378	sn	Shona
6678	bn	Bengali; Bangla	7578	kn	Kannada	8379	so	Somalês
6679	bo	Tibetano	7579	ko	Coreano	8381	sq	Albanês
6682	br	Bretão	7583	ks	Cachemirês	8382	sr	Sérvio
6765	ca	Catalão	7585	ku	Curdo	8383	ss	Siswati
6779	co	Corso	7589	ky	Kirghiz	8384	st	Sesotho
6783	cs	Checo	7665	la	Latim	8385	su	Sudanês
6789	cy	Galês	7678	ln	Lingala	8386	sv	Sueco
6865	da	Dinamarquês	7679	lo	Laocianês	8387	sw	Swahili
6869	de	Alemão	7684	lt	Lituano	8465	ta	Tamil
6890	dz	Butanês	7686	lv	Latviano, Lapão	8469	te	Telugu
6976	el	Grego	7771	mg	Malagasy	8471	tg	Tajik
6978	en	Inglês	7773	mi	Maori	8472	th	Tailandês
6979	eo	Esperanto	7775	mk	Macedoniano	8473	ti	Tigrinya
6983	es	Espanhol	7776	ml	Malayalam	8475	tk	Turquemenos
6984	et	Estoniano	7778	mn	Mongolês	8476	tl	Tagalog
6985	eu	Basco	7779	mo	Moldaviano	8478	tn	Setswana
7065	fa	Persa	7782	mr	Marathi	8479	to	Tonga
7073	fi	Finlandês	7783	ms	Malaio	8482	tr	Turco
7074	fj	Fiji	7784	mt	Maltês	8483	ts	Tsonga
7079	fo	Faeroese	7789	my	Burmenês	8484	tt	Tatar
7082	fr	Francês	7865	na	Nauru	8487	tw	Twi
7089	fy	Frísio	7869	ne	Nepalês	8575	uk	Ucraniano
7165	ga	Irlandês	7876	nl	Holandês	8582	ur	Urdu
7168	gd	Celta escocês	7879	no	Norueguês	8590	uz	Uzbekistanês
7176	gl	Galego	7967	oc	Occitan	8673	vi	Vietnamita
7178	gn	Guarani	7977	om	(Afan) Oromo	8679	vo	Volapük
7185	gu	Gujarati	7982	or	Oriya	8779	wo	Wolof
7265	ha	Hausa	8065	pa	Punjabês	8872	xh	Xhosa
7273	hi	Hindu	8076	pl	Polaco	8979	yo	Yoruba
7282	hr	Croata	8083	ps	Pashto, Pushto	9072	zh	Chinês
7285	hu	Húngaro	8084	pt	Português	9085	zu	Zulu
7289	hy	Armênio	8185	qu	Quechua			
7365	ia	Interlingua	8277	rm	Rhaeto-Romeno			

# OUVIR RÁDIO

Para ligar a unidade e ouvir a última estação recebida, prima o botão TUNER.

## Sintonização automática/manual

1. Prima o botão TUNER para seleccionar a banda (FM ou AM TUNER).

### Sintonização automática

Prima o botão "TUNE +" ou "TUNE -" durante, pelo menos 1 segundo para sintonizar uma estação. A unidade pesquisará a banda e recebe a estação receptível seguinte. Prima novamente o botão para continuar.

### Sintonização manual

Prima o botão "TUNE +" ou "TUNE -" por breves instantes até visualizar a frequência pretendida.

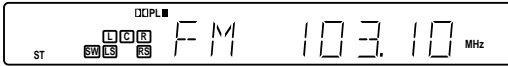

## Para predefinir estações

Podem ser predefinidas até 24 estações FM e 12 estações AM.

### Predefinição automática (APT)

1. Prima o botão TUNER para seleccionar a banda.
2. Prima o botão PROG durante pelo menos 3 segundos. "PGM" fica intermitente.

O modo de sintonização automática é definido e a predefinição automática é iniciada a partir da frequência baixa da banda.

Quando forem predefinidas 24 estações FM ou 12 estações AM ou a frequência alta da banda for atingida, a predefinição automática pára. "PGM" desaparece e a estação memorizada no número predefinido 1 será ouvida.

3. Para predefinir estações na outra banda, siga os passos acima descritos.

Nota:

Se a função APT for activada, todas as estações da banda anteriormente guardadas serão apagadas e novas estações serão programadas.

### Predefinição manual

1. Sintonize a estação a predefinir.
2. Prima o botão PROG.

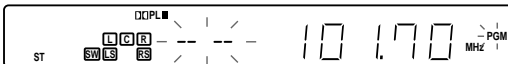

3. Enquanto a indicação "PGM" estiver intermitente, prima o botão numérico para seleccionar o número a predefinir.

Exemplo: Para seleccionar o n 3, prima 3. Para seleccionar o n° 12, prima 2.

- Também pode utilizar o botão PRESET.

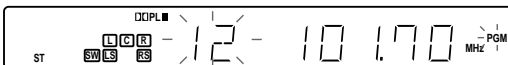

4. Enquanto a indicação "PGM" estiver intermitente, prima o botão ENTER.

- Neste exemplo, "FM 101.70 MHz" é predefinida no número predefinido 12.

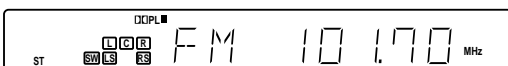
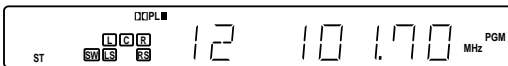

5. Repita os passos anteriores para adicionar mais estações.

- Quando predefinir uma estação nova, a estação anteriormente predefinida é apagada.

## Ouvir estações predefinidas

1. Prima o botão TUNER para seleccionar a banda.
2. Prima o botão numérico para seleccionar o número predefinido e a seguir prima o botão ENTER.
  - Também pode utilizar o botão PRESET. Prima o botão PRESET por breves instantes.

## Sintonização de estações predefinidas

1. Prima o botão TUNER para seleccionar a banda.
2. Prima o botão PRESET durante pelo menos 1 segundo. Cada uma das estações predefinidas é sintonizada durante 5 segundos.
3. Quando a estação pretendida for sintonizada, prima novamente o botão PRESET para bloquear a recepção nessa estação.
  - Quando todas as estações predefinidas forem pesquisadas, a unidade recebe a estação de transmissão que tinha sido recebida antes de premir o botão.
  - É possível parar a pesquisa premindo o botão ■.

## Para receber transmissões FM estéreo

O modo muda para estéreo e mono alternadamente sempre que premir o botão FM MODE. Quando uma transmissão FM estéreo é recebida no modo estéreo, aparece automaticamente "ST".

- Se as condições de recepção não forem boas, prima o botão FM MODE para mudar para o modo ("MONO"). A recepção pode ser melhorada mas não no modo estéreo.
- Quando for seleccionada outra frequência FM, o modo mono é accionado automaticamente. Contudo, o modo permanece mono na sintonização manual.

## Ouvir estações FM com RDS

O RDS (Sistema de dados por rádio) permite que as estações FM enviem sinais adicionais com os sinais de programas regulares. Por exemplo, as estações enviam os respectivos nomes e informações sobre o tipo de programas transmitidos como, por exemplo, desportivos ou musicais, etc.

Quando está sintonizado para transmissões de FM que fornecem o serviço RDS, o modo "PS" RDS é definido automaticamente e o nome da estação aparece no mostrador.

Nota:

- Algumas transmissões de FM não fornecem o serviço RDS.
- O serviço RDS pode não funcionar correctamente se a intensidade do sinal for fraca.
- O sistema RDS não está disponível para as transmissões de AM.

## Seleccionar o modo RDS

Prima o botão RANDOM/RDS enquanto estiver a ouvir uma estação FM. Sempre que premir o botão, o modo do mostrador muda da seguinte forma.

PS → PTY → RT → Frequência

PS (Serviço de programa)

O nome da estação é apresentado. Se não for recebido qualquer sinal PS, aparece a indicação "NO PS" e, em seguida a frequência da estação é apresentada.

PTY (Tipo de programa)

O tipo de programa transmitido é apresentado. Se não for recebido qualquer sinal PTY, aparece a indicação "NO PTY" e, em seguida o nome ou a frequência da estação é apresentado(a).

RT (Texto de rádio)

As mensagens de texto que a estação enviar serão apresentadas. Se não for recebido qualquer sinal RT, aparece a indicação "NO RT".

Frequência

Frequência da estação (sem o serviço RDS)

Após alguns segundos, o modo PS regressa se for recebido um sinal RDS.

### Procurar uma estação predefinida através de códigos PTY

É possível localizar uma transmissão de um tipo de programa em particular, especificando os códigos PTY.

1. Prima o botão RANDOM/RDS para seleccionar "PTY" enquanto estiver a ouvir uma estação FM.
2. Prima o botão PTY "+" ou "-" durante de 2 segundos para seleccionar o código PTY pretendido. O código PTY muda da seguinte forma;

NEWS: Noticiário

AFFAIRS: Assuntos actuais

INFO: Informação

SPORT: Desporto

EDUCATE: Educação

DRAMA: Drama

CULTURE: Cultura

SCIENCE: Ciência

VARIED: Vários

POP M: Música pop

ROCK M: Música rock

EASY M: Música suave

LIGHT M: Clássicos ligeiros

CLASSICS: Clássicos

OTHER M: Outro tipo de música

WEATHER: Boletim meteorológico

FINANCE: Programas financeiros

CHILDREN: Programas infantis

SOCIAL: Assuntos sociais

RELIGION: Programas religiosos

PHONE IN: Programas para os quais as pessoas podem telefonar

TRAVEL: Viagens

LEISURE: Laser

JAZZ: Música jazz

COUNTRY: Música country

NATION M: Música nacional

OLDIES: Velhos êxitos

FOLK M: Música folk

DOCUMENT: Documentários

TEST: Teste de alarme

ALARM: Alarme

(ou na sequência inversa)

3. Prima o botão PTY CHK dentro de 10 segundos. A unidade percorre as 24 estações predefinidas e pára quando encontrar uma transmissão do código PTY que seleccionou e sintoniza a respectiva estação.
  - Para continuar a procurar após a primeira paragem, prima o botão PTY CHK dentro de 10 segundos.
  - Se não for encontrada qualquer transmissão, a estação original é ouvida.

Para cancelar a procura, prima o botão ■.

## FUNCIONAMENTO DO TEMPORIZADOR DE DESLIGAR

O temporizador desliga automaticamente a unidade após um determinado tempo predefinido. O volume é gradualmente reduzido (fade-out) durante 1 minuto antes da unidade ser desligada. Existem 4 períodos de tempo disponíveis: 30, 60, 90 e 120 minutos.

Prima o botão SLEEP repetidamente para seleccionar o tempo de desligar pretendido. Aparece a indicação "SLEEP" e o tempo seleccionado fica intermitente no mostrador.

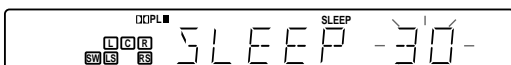

Após alguns segundos, a indicação original é apresentada novamente e o brilho do monitor é reduzido.

**Para verificar o tempo remanescente até a unidade ser desligada**  
Prima uma vez o botão SLEEP. Após alguns segundos, a indicação original é apresentada novamente.

**Para desactivar o temporizador de desligar durante o funcionamento**  
Prima o botão SLEEP até a indicação "SLEEPOFF" aparecer. O temporizador também é desactivado se a unidade for desligada.

## COMBINAR A UNIDADE COM OUTRO DISPOSITIVO

### Ouvir sons analógicos da TV ligada à tomada EURO AV CONNECTOR RGB OUT/TV (AUDIO) IN

1. Selecciona "TV" premindo o botão FUNCTION.
2. Utilize a TV ligada à unidade.

### Ouvir sons analógicos de um dispositivo externo ligado às tomadas VIDEO 1 IN ou VIDEO 2 IN

1. Selecciona VIDEO 1" ou "VIDEO 2" premindo o botão FUNCTION.
2. Utilize o dispositivo ligado à unidade.

### Ouvir sons digitais do dispositivo externo ligado à tomada DIGITAL AUDIO IN

1. Selecciona "V1 OPT" ou "V2 COAX" premindo o botão FUNCTION.
2. Utilize o dispositivo ligado à unidade.

### Alterar o modo da função de entrada áudio digital

É possível seleccionar um modo para a entrada apenas de sinais áudio digitais de acordo com o dispositivo externo ligado à tomada DIGITAL AUDIO IN.

1. Selecciona "V1 OPT" ou "V2 COAX" premindo o botão FUNCTION.
2. Prima o botão FUNCTION na unidade principal ao mesmo tempo que prime o botão ■ na unidade principal. Sempre que o botão é premido, a selecção altera-se conforme é mostrado a seguir.

V1 OPT ↔ OPTICAL

ou

V2 COAX ↔ COAXIAL

Nota:

- Esta selecção de modo pode ser efectuada para "V1 OPT" e "V2 COAX" individualmente.
- No caso de "V1 OPT" (ou "V2 COAX"), ambas as tomadas VIDEO 1 IN (ou tomadas VIDEO 2 IN) e a tomada DIGITAL AUDIO IN OPTICAL (VIDEO 1) (ou tomada DIGITAL AUDIO IN COAXIAL (VIDEO 2)) são seleccionadas.
- No caso de "OPTICAL" (ou "COAXIAL"), apenas a tomada DIGITAL AUDIO IN OPTICAL (VIDEO 1) (ou a tomada DIGITAL AUDIO IN COAXIAL (VIDEO 2) socket) é seleccionada.
- Durante a visualização do vídeo enviado a partir do dispositivo externo ligado à tomada VIDEO 1 IN "VIDEO" (ou VIDEO 2 IN "VIDEO"), utilize a tomada VIDEO OUT ou EURO AV CONNECTOR RGB OUT/TV (AUDIO) IN.

## UTILIZAR A TV COM O CONTROLO REMOTO DESTA UNIDADE

É possível utilizar a sua TV com o controlo remoto desta unidade introduzindo o código do fabricante da TV.

Se o código do fabricante não estiver listado, esta operação não é possível. Mesmo que o código do fabricante se encontre listado, esta operação pode não ser possível, dependendo do modelo.

### Para definir o código do controlo remoto para a TV

Para introduzir o código do controlo remoto para a sua marca de TV, siga os passos a seguir descritos.

1. Na tabela que se segue, encontre o código correspondente à sua marca de TV.

Marcas de TV	Código
Blaupunkt	071
Grundig	071, 072, 076, 105, 106, 146, 171
Hitachi	006, 007, 028, 047, 058, 064, 075, 077, 078, 079, 080, 082, 124, 126, 127, 134, 145, 159
ITT	028, 059, 083, 107, 128, 138, 162, 168
JVC	019, 023, 024, 025, 042, 058, 060, 065, 073, 136
LG	006, 063, 074, 075, 112, 121, 134, 145, 150, 151, 161, 171
Loewe	029, 074, 084
Mitsui	058, 059, 060, 061, 062, 063, 064, 071, 076, 086, 087, 089, 090, 091, 092, 122, 132, 134, 137, 178
Mitsubishi	006, 018, 045, 121, 161
Nokia	025, 028, 031, 059, 097, 128, 138, 139, 140, 162, 168
Panasonic	004, 016, 028, 043, 044, 098, 099
Philips	046, 078, 097, 100, 126, 163
Pioneer	052, 119, 167, 169, 179
Saba	028, 061, 126, 129, 134, 135, 141
Samsung	006, 020, 033, 034, 035, 046, 059, 063, 067, 068, 074, 112, 114, 121, 142, 144, 145, 154, 161
Sanyo	001, 002, 003, 022, 029, 058, 059, 118, 125, 131, 172, 173
Sharp	005, 017, 051, 058, 089, 130
Sony	015, 050, 103, 117
Telefunken	049, 145, 155, 156, 160
Thomson	026, 061, 070, 110, 126, 129, 135, 141, 156, 157
Toshiba	008, 048, 058, 062, 072, 103, 104, 118, 123, 158, 167

2. Enquanto mantém premido o botão TV POWER, introduza o código de 3 dígitos utilizando os botões numéricos e prima o botão ENTER.
3. Largue o botão TV POWER.  
O controlo remoto está agora definido para operar a sua TV.

### Para utilizar o controlo remoto para a TV

Prima o botão de função pretendido (TV POWER, – TV CH +, TV/VIDEO, – TV VOL +).

- Quando utilizar o controlo remoto, ele deve ser direccionado para a sua TV.

Nota:

- Podem existir alguns modelos de TV que não podem ser utilizadas com este controlo remoto. Se for este o caso, utilize o controlo remoto original fornecido com a TV.

### NOTA IMPORTANTE:

**Se as pilhas no controlo remoto forem substituídas, as definições do código para a TV têm de ser introduzidas novamente.**

Anote o número de código para consulta futura.

TV: \_\_\_\_\_

## LIMPEZA DA UNIDADE

Limpe o exterior da unidade com uma pano macio e limpo e humedecido em água tépida. Não utilize benzeno, diluente nem álcool uma vez que estes produtos prejudicarão o acabamento das superfícies.

# RESOLUÇÃO DE PROBLEMAS

## Geral (alimentação eléctrica)

### SYNTOMA

#### CAUSA POSSÍVEL

#### ACÇÃO CORRECTIVA

A unidade desliga-se imediatamente após ter sido ligada.

O circuito de protecção funciona para desligar a unidade sempre que esta seja ligada com os cabos das colunas em curto-circuito.

Certifique-se de que todos os cabos das colunas se encontram correctamente ligados.

A unidade é exposta a choques eléctricos externos fortes provocados por relâmpagos, electricidade estática excessiva, etc.

Desligue a unidade, desligue o cabo de alimentação, ligue o cabo de alimentação aproximadamente 30 segundos mais tarde e ligue novamente a unidade.

A unidade não funciona correctamente.

O microcomputador interno está inactivo devido a choques eléctricos externos (provocados por relâmpagos ou electricidade estática excessiva) ou tensão de alimentação fraca.

Desligue o cabo de alimentação da tomada e ligue-o novamente após aproximadamente 5 segundos.

## Vídeo

### SYNTOMA

#### CAUSA POSSÍVEL

#### ACÇÃO CORRECTIVA

Sem imagem (Ou tamanho invulgar do ecrã)

A TV não está configurada para receber sinais de vídeo da unidade.

Seleccione a função de entrada correcta na TV para que possa receber sinais de vídeo da unidade.

Seleccionou a função errada.

Seleccione a função correcta.

A definição do tamanho do ecrã não está correcta.

Defina o tamanho do ecrã correctamente de acordo com a TV a ser ligada a esta unidade.

As imagens de um dispositivo de entrada externo não são visualizadas.

A TV (Monitor) não se encontra ligada ao terminal de saída de vídeo da unidade.

Ligue a TV (Monitor) ao terminal de saída de vídeo da unidade.

## Áudio

### SYNTOMA

#### CAUSA POSSÍVEL

#### ACÇÃO CORRECTIVA

Sem som

O volume está desligado.

Ajustar o volume.

Seleccionou a fonte errada.

Altere a selecção da fonte de acordo com o dispositivo ao qual o cabo de entrada de áudio se encontra ligado.

Está carregado um disco que não pode ser lido, tal como um CD-ROM.

Carregue um disco que possa ser lido.

As colunas, excepto a coluna frontal, não têm som. (A luz vermelha da coluna surround com cabo de alimentação está acesa)

Uma fonte ou fonte estéreo que não contenha um sinal de efeitos é lida no modo Dolby surround, Dolby digital ou DTS.

O modo 2.1ch está seleccionado.

Selecione outro modo surround.

A coluna central não tem som.

A fonte Dolby digital ou DTS não contém um canal central onde o sinal é lido.

Isto não é uma falha.

A coluna surround não tem som.

A unidade é afectada por interferências da mesma banda de frequência ou multi-fase.

Comute para o canal de transmissão ou ligue o cabo da coluna auxiliar.

A unidade não está LIGADA ou o cabo do sistema não está ligado.

Ligue a unidade ou o cabo do sistema.

Um obstáculo provoca uma posição boa e uma posição má, dependendo do estado das ondas hertzianas.

Mude um pouco a posição da coluna frontal (transmissor integrado) ou da coluna surround (receptor integrado).

A coluna frontal (Transmissor integrado) e a coluna surround (receptor integrado) são um par e são unidades adquiridas em separado.

A coluna frontal e a coluna surround devem ser compradas com uma unidade. Caso contrário, os sistemas configurados de forma independente não comunicarão.

O subwoofer não tem som.

As baixas frequências estão definidas para "OFF".

Defina as baixas frequências para "BOOST 1", "BOOST 2" ou "NORMAL".

Um dispositivo digital ou de alta-frequência produz ruído.

A unidade está colocada demasiado perto desse dispositivo digital ou de alta-frequência.

Coloque a unidade afastada desse dispositivo.

O som salta

As ondas possuem características semelhantes à luz, tal como reflexão, refacção e difracção. Por esse motivo, a força (ou falta de força) da onda eléctrica pode provocar a paragem do som, dependendo do local.

Mude o local de instalação.

A distância entre a coluna frontal (transmissor integrado) e a coluna surround (receptor integrado) é demasiado longa.

Mantenha uma distância máxima de 10 metros.

Os sons são repentinamente (e de forma contínua) avançados.

Estão a funcionar aparelhos, tais como Bluetooth e LAN sem fios LAN, que utilizam a mesma banda de frequência (2.4GHz), ou um forno microondas, nas proximidades.

Instale o equipamento a uma distância suficiente dos outros dispositivos.

Aparece uma imagem estática no ecrã da televisão.

Existe equipamento AV com o qual a antena está ligada próximo da coluna frontal (transmissor integrado).

Mantenha a da coluna frontal (transmissor integrado) afastada do terminal de entrada da antena do equipamento AV.

## Leitura de discos

### SYNTOMA

#### CAUSA POSSÍVEL

#### ACÇÃO CORRECTIVA

A unidade não inicia a leitura (ou pára a leitura imediatamente).

Está colocado um disco cuja leitura não é possível. (Aparece a indicação "NO PLAY".)

Verifique o tipo do disco e o sistema de TV.

O ecrã de configuração é apresentado.

Prima o botão SETUP para limpar o menu de configuração.

O controlo parental está seleccionado.

Cancele o controlo parental ou altere a definição do controlo parental.

Está colocado um disco com um código regional errado. (Aparece a indicação "NO PLAY".)

Coloque um disco cujo código regional seja "2" ou "ALL".

A operação através dos botões não funciona.

Determinadas funções podem não estar disponíveis e alguns discos. (A indicação "⊖" aparece no ecrã.)

Isto não é uma falha.

Não é possível seleccionar outro idioma das legendas ou idioma de banda sonora.

Não é possível seleccionar outro idioma num disco que não contenha múltiplos idiomas.

Isto não é uma falha.

Não é possível ler um disco MP3 ou WMA.

O disco não está em conformidade com o respectivo formato ou condição ou a condição de gravação é fraca.

Substitua o disco por outro que esteja em conformidade com o respectivo formato ou condição ou por outro cuja condição de gravação esteja boa.

A unidade demora muito a ler os ficheiros num disco MP3 ou WMA.

Isto deve-se à estrutura dos ficheiros.

Isto não é uma falha.

A imagem está alterada ou escura durante a leitura de um DVD.

Esta unidade está preparada para a protecção contra cópia do sistema de protecção contra cópias analógico. Quando um disco que contém um sinal de protecção contra cópias é lido, pode aparecer um padrão às riscas em algumas imagens, dependendo da TV utilizada.

Isto não é uma falha.

## Recepção de transmissões FM/AM

### SYNTOMA

#### CAUSA POSSÍVEL

#### ACÇÃO CORRECTIVA

É difícil ouvir as emissões de radiodifusão porque se ouve muito ruído.

As emissões de radiodifusão são afectadas pela alimentação eléctrica.

Ligue o cabo de alimentação a outra tomada.

Inverta a polaridade da ficha do cabo de alimentação.

As emissões de radiodifusão são afectadas por aparelhos eléctricos tais como motores, lâmpadas fluorescentes ou uma televisão.

Coloque a unidade afastada da fonte de ruído.

Desligue a TV.

Ajuste a posição e a orientação da antena.

As estações predefinidas não podem ser seleccionadas.

Os dados predefinidos estão perdidos.

Predefina novamente as estações.

## Controlo remoto

### SYNTOMA

#### CAUSA POSSÍVEL

#### ACÇÃO CORRECTIVA

O controlo remoto não funciona correctamente.

O controlo remoto está muito longe da janela do sensor remoto.

Utilize o controlo remoto a uma distância de aprox. 6 metros da janela do sensor remoto.

As pilhas no controlo remoto estão gastas.

Substitua as pilhas.

Nota:

Caso detecte uma apresentação ou um funcionamento anormal, desligue a unidade com o botão  $\text{⏻}$ /ON e a seguir ligue-a, ou desligue a unidade, desligue a ficha de alimentação e ligue a ficha de alimentação alguns segundos mais tarde.

## SPECIFICATIONS

### Main unit

#### General

Power supply: AC 230 V, 50 Hz  
Power consumption: 23 W (Standby power consumption: 0.42 W)  
Outside dimensions: 360 (W) x 57 (H) x 294 (D) mm  
Weight: Approx. 3.0 kg

#### Inputs/Outputs

##### Inputs

Audio/Video input sockets (VIDEO 1 IN, VIDEO 2 IN)  
Digital audio input sockets (DIGITALAUDIO IN) (Optical, Coaxial)

##### Outputs

Component video output sockets (COMPONENT VIDEO OUT)  
S-video output socket (S-VIDEO OUT)  
Video output socket (VIDEO OUT)  
System control socket (SYSTEM)

##### Inputs/Outputs

Euro AV socket (EURO AV CONNECTOR RGB OUT/TV (AUDIO) IN)

#### Tuner

##### Frequency range

FM: 87.50 ~ 108.00 MHz, AM: 522 ~ 1,611 kHz

#### DVD Player

##### Laser

Semiconductor laser, wavelength: 650/790 nm  
Laser output (Continuous wave max.): 0.5 mW

### Front speaker with a built-in amplifier

#### Amplifier

Power supply: AC 230 V, 50 Hz  
Power consumption: 53 W (Standby power consumption: 0 W)  
Outside dimensions: 315 (W) x 1,170 (H) x 275 (D) mm  
Weight: Approx. 9.4 kg  
Maximum output

Front amplifier: 50 W/ch (8  $\Omega$ , 1 kHz, 10% distortion, with Centre/  
Subwoofer amplifier off)  
Centre amplifier: 50 W (8  $\Omega$ , 1 kHz, 10% distortion, with Front/  
Subwoofer amplifier off)  
Subwoofer amplifier: 80 W (4  $\Omega$ , 100 Hz, 10% distortion, with  
Front/Centre amplifier off)

#### Transmitter

Method: Built-in type, 2.4 GHz band, non-compressing digital (4 ch  
selectable)

#### Front speaker

##### Subwoofer

Bass reflex type, 10 cm cone type x 2

##### Main speaker

2 way, enclosed type, 10 cm cone type x 1  
2.5 cm balance tweeter type x 1

### Surround speaker with a built-in amplifier

#### Amplifier

Power supply: AC 230 V, 50 Hz  
Power consumption: 27 W (Standby power consumption: 3.8 W,  
Power off: 0 W)  
Outside dimensions: 285 (W) x 1,090 (H) x 270 (D) mm  
Weight: Approx. 6.7 kg  
Maximum output: Surround amplifier: 50 W/ch (8  $\Omega$ , 1 kHz, 10%  
distortion)

#### Receiver

Method: Built-in type, 2.4 GHz band, Non-compressing digital (4 ch  
auto scan)

#### Surround speaker

##### Type/Unit

2 way, enclosed type, 8 cm cone type x 2  
2.5 cm balance tweeter type x 1

### Front speaker

Outside dimensions: 315 (W) x 1,170 (H) x 275 (D) mm  
Weight: Approx. 8.4 kg  
Subwoofer

Bass reflex type, 10 cm cone type x 2

##### Main speaker

2 way, enclosed type, 10 cm cone type x 1  
2.5 cm balance tweeter type x 1

### Centre speaker

Outside dimensions: 320 (W) x 105 (H) x 135 (D) mm  
Weight: Approx. 2.0 kg

##### Type/Unit

2 way, enclosed type, 8 cm cone type x 2  
2.5 cm balance tweeter type x 1

### Surround speaker

Outside dimensions: 285 (W) x 1,090 (H) x 270 (D) mm  
Weight: Approx. 5.5 kg

##### Type/Unit

2 way, enclosed type, 8 cm cone type x 2  
2.5 cm balance tweeter type x 1

The specifications and appearance of this product are subject to change  
for improvements without notice.

#### SI DICHIARA CHE:

L'apparecchio Sistema di Home Theatre a dischi DVD, marca SANYO,  
modello JCX-TS960/ASX-TS960WLF/ASX-TS960WLR, risponde alle  
prescrizioni dell'articolo 2 comma 1 del D.M.28 agosto 1995 n°548.

fatto a München  
28 marzo 2004

SANYO FISHER Sales (Europe) GmbH  
Stahlgruberring 4, D-81829  
München, Germany



## Free Manuals Download Website

<http://myh66.com>

<http://usermanuals.us>

<http://www.somanuals.com>

<http://www.4manuals.cc>

<http://www.manual-lib.com>

<http://www.404manual.com>

<http://www.luxmanual.com>

<http://aubethermostatmanual.com>

Golf course search by state

<http://golfingnear.com>

Email search by domain

<http://emailbydomain.com>

Auto manuals search

<http://auto.somanuals.com>

TV manuals search

<http://tv.somanuals.com>