

Infant Bassinet

Owner's Manual • Please save for future use.

Couffin berçant pour bébé

Manuel d'utilisateur
Veuillez garder pour usage ultérieur.

Moisés para bebé

Manual del propietario
Por favor conservélo para utilizarlo en el futuro.

5610, 5611, 5614, 5615 & 5617

GRACO®

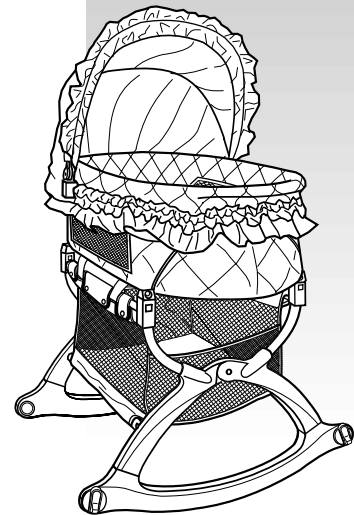

Model • Modèle • Modelo: _____

Serial No. • Serial No. • N° de Série: _____

Dear Customer,

Please fill in the model and serial numbers above from the label on the floorboard under the mattress of your new bassinet.

Thank you for purchasing this Graco® bassinet!

Graco is the recognized leader in the design and manufacture of quality baby products. We believe your new Graco bassinet is a wise choice, promising many hours of enjoyment for your baby.

Before using your bassinet, please take a few minutes to read this owner's manual. The short time you spend reading these instructions will help you use your bassinet properly.

Cher Client,

Veuillez inscrire ci-haut les numéros de modèle et de série qui se trouvent sur le panneau sous le matelas de votre nouveau couffin.

Merci de votre achat de ce couffin Graco®!

Graco est le chef de file dans la conception et la fabrication de produits de qualité pour bébé. Nous croyons que votre nouveau couffin Graco est un choix judicieux, garantissant plusieurs heures de plaisir pour votre bébé.

Avant d'utiliser votre couffin, veuillez prendre quelques minutes pour lire ce manuel d'utilisateur. Ce court instant que vous prendrez à lire les instructions vous aidera à utiliser correctement votre couffin.

Estimado cliente,

Complete los números de modelo y de serie arriba indicados, de la etiqueta de la base del apoyo que va debajo del colchón de su nuevo moisés.

Gracias por comprar este moisés Graco®!

Graco es el líder reconocido en el diseño y fabricación de productos infantiles de calidad. Creemos que su nuevo moisés Graco es una compra acertada y ofrecerá a su bebé muchas horas de placer.

Antes de usar su moisés, dedique unos minutos a leer este manual del propietario. El poco tiempo que emplee en leer estas instrucciones le ayudará a utilizar su moisés de manera correcta.

⚠️ WARNING

Failure to follow these warnings and the assembly instructions could result in serious injury or death.

- **Even when your child is asleep,** you must still provide the supervision necessary for the continued safety of your child.

AVOID SUFFOCATION HAZARDS

- Unlike cribs that have rigid sides, the bassinets has flexible sides. As a result, the bassinet mattress is specially designed to prevent suffocation. The mattress has a certain length and width and is less than one inch thick (2.5 cm). Using a thicker or a different sized mattress may allow a child's head to get between the mattress and the side of the bassinet causing suffocation. To help prevent suffocation from entrapment, **USE ONLY THE MATTRESS PROVIDED BY GRACO.** Never use additional mattress or padding. Use only the fitted sheet provided by Graco.

AVOID STRANGULATION HAZARDS

- Strings and cords can cause strangulation. Keep strings and cords away from child. Do not place bassinet near a window where cords from blinds or drapes can strangle a child.
- Do not hang strings on or over the bassinet.
- Do not place items with a string around a child's neck, such as hood strings, pacifier cords, etc.
- Do not attach strings to toys.

⚠️ MISE EN GARDE

Manquer de suivre ces avertissements et les instructions d'assemblage peut entraîner de sérieuses blessures ou un décès.

- **Même quand votre enfant dort,** vous devez offrir en tout temps la surveillance nécessaire à la sécurité de votre enfant.

ÉVITER LES DANGERS DE SUFFOCATION

- Contrairement aux lits d'enfants qui ont des côtés rigides, le couffin a des côtés flexibles. Pour pallier à cet effet, le matelas du couffin est conçu spécialement pour prévenir la suffocation. Le matelas a une certaine longueur et largeur et est moins d'un pouce (2,5 cm) d'épaisseur. Utiliser un matelas plus épais ou de différente grandeur peut permettre à la tête d'un enfant de se glisser entre le matelas et le côté du couffin et causer la suffocation. Pour prévenir la suffocation, **UTILISER SEULEMENT LE MATELAS FOURNI PAR GRACO.** Ne jamais ajouter un matelas ou du rembourrage. Utiliser seulement le drap contour fourni par Graco.

ÉVITER LES DANGERS DE STRANGULATION

- Les ficelles et cordons peuvent causer la strangulation. Garder les ficelles et les cordons loin de l'enfant. Ne pas placer le couffin près d'une fenêtre où des cordons de stores peuvent étrangler un enfant.
- Ne pas accrocher de ficelles sur ou au-dessus du couffin.
- Ne pas placer d'articles avec une ficelle autour du cou d'un enfant tel que cordon de capuchon, cordon pour sucette, etc.
- Ne pas attacher de ficelles aux jouets.

⚠️ ADVERTENCIA

Si no se obedecan estas advertencias y se siguen las instrucciones de montaje, el resultado podrían ser lesiones graves o la muerte.

- **Aun cuando su niño esté dormido,** deberá supervisarlos debidamente para que no corra peligro.

EVITE LOS PELIGROS DE ASFIXIA

- A diferencia de las cunas de lados rígidos, el moisés tiene lados flexibles. Por lo tanto, el colchón tiene un diseño especial para evitar la asfixia. El colchón tiene cierta longitud y cierta anchura, y un espesor de menos de una pulgada (2,5 cm). Si se usa un colchón más grueso o de otro tamaño, la cabeza del niño podría introducirse entre el colchón y el lado del moisés, causando asfixia. Para evitar que el niño quede atrapado y se asfixie, **UTILICE ÚNICAMENTE EL COLCHÓN PROVISTO POR GRACO.** Nunca utilice un colchón o almohadillado adicional. Utilice únicamente la sábana ajustable provista por Graco.

EVITE LOS PELIGROS DE ESTRANGULAMIENTO

- Los hilos y cuerdas pueden causar estrangulamiento. Aleje los hilos y cuerdas de su niño. No ponga el moisés cerca de las ventanas, ya que los cuerdas de persianas o cortinas pueden estrangular al niño.
- No cuelgue hilos del moisés o arriba del mismo.
- No ponga objetos con hilos alrededor del cuello del niño, por ejemplo, cordones de caperuzas, hilos de chupetes, etc.
- No ate hilos a los juguetes.

⚠️ WARNING

- **Read all instructions BEFORE assembly and use of this product.** If you experience any difficulties, please contact the Customer Service Department.
- **Discontinue using your bassinets** if child weighs over 13 lbs (5.9 kg), can roll over, or can push up on hands and knees.
- **Discontinue using your bassinets** should it become damaged or broken.
- **Never place a child** in the storage basket.
- **Do not use bassinets** as a car bed.
- **Do not carry bassinets** with a child in it.
- **Keep instructions for future use.**

⚠️ MISE EN GARDE

- **Lire toutes les directives AVANT l'assemblage et l'usage de ce produit.** Si vous éprouvez des difficultés, s'il vous plaît communiquer avec le département du service à la clientèle.
- **Cessez l'utilisation de votre couffin** si enfant pèse plus de 13 lb (5,9 kg), peut se rouler ou peut se soulever sur ses mains et ses genoux.
- **Cessez l'utilisation de votre couffin** s'il est endommagé ou brisé.
- **Ne jamais placer un enfant** dans le panier à rangement.
- **Ne pas utiliser le couffin** comme lit de voiture.
- **Ne pas transporter le couffin** si l'enfant est dedans.
- **Garder ces directives pour un usage ultérieur.**

⚠️ ADVERTENCIA

- **Lea todas las instrucciones ANTES de armar y usar este producto.** Si tiene alguna dificultad, consulte al Departamento de Servicio al Cliente.
- **Deje de usar el moisés** si el niño pesa más de 13 libras (5,9 kg), o puede darse vuelta, o puede levantarse apoyado en las manos y las rodillas.
- **Deje de usar el moisés** si el mismo se daña o se rompe.
- **Nunca ponga al niño** en la canasta de almacenamiento.
- **No use el moisés** como cama en el automóvil.
- **No acarree el moisés** con el niño dentro.
- **Guarde las instrucciones para consultarlas en el futuro.**

Care and Maintenance

- **FROM TIME TO TIME CHECK YOUR BASSINET** for worn parts, torn material or stitching. Replace or repair the parts as needed. Use only Graco replacement parts.
- **BASSINET FABRIC AND FITTED SHEET** may be machine washed in cold water on delicate cycle and drip-dried. **NO BLEACH OR DETERGENT.**
Bassinets: Remove pad and unsnap fabric from the floorboard.
Sheet: Remove from mattress.
- **TO CLEAN BASSINET FRAME,** use only household soap and warm water. **NO BLEACH OR DETERGENT.**
- **EXCESSIVE EXPOSURE TO SUN OR HEAT** could cause fading or warping of parts.

Soins et entretien

- **INSPECTER LE COUFFIN DE FAÇON RÉGULIÈRE** pour les pièces usées, tissu ou couture déchirés. Remplacer ou réparer les pièces selon le besoin. Utiliser seulement des pièces de remplacement Graco.
- **STRUCTURE EN TISSU DU COUFFIN ET DRAP HOUSSE** est lavable à la machine à l'eau froide, au cycle délicat et suspendre pour sécher. **AUCUN JAVELLISANT OU DÉTERGENT.**
Couffin: Enlever le coussin et détacher la structure en tissu du couffin du panneau.
Drap housse: Enlever du matelas.
- **POUR NETTOYER L'ARMATURE DU COUFFIN,** utilisez seulement un savon de ménage et de l'eau tiède. **AUCUN JAVELLISANT OU DÉTERGENT.**
- **UNE EXPOSITION EXCESSIVE AU SOLEIL OU À LA CHALEUR** pourrait décolorer ou déformer les pièces.

Cuidado y mantenimiento

- **REVISE PERIÓDICAMENTE EL MOISÉS** para ver si hay piezas rotas, material roto, o puntadas descosidas. Reemplace o repare las piezas, según sea necesario. Utilice únicamente piezas de repuesto Graco.
- **LA TELA Y LA SÁBANA AJUSTABLE DEL MOISÉS** pueden lavarse a máquina con agua fría en un ciclo delicado, y secarse por escurrimiento. **NO USE LEJÍA O DETERGENTE.**
Moisés: Retire el protector y desenganche la tela de la base de apoyo.
Sábana: Retírela del colchón.
- **PARA LIMPIAR EL MARCO DEL MOISÉS,** utilice solamente jabón común y agua tibia. **NO USE LEJÍA O DETERGENTE.**
- **LA EXPOSICIÓN EXCESIVA AL SOL O AL CALOR** puede desteñir o deformar las piezas.

Questions?

In the U.S.A. or Canada, please contact our Customer Service Department with any questions you may have concerning parts, use, or maintenance. When you contact us, please have your product's **model and serial numbers** ready so that we may help you efficiently.



Telephone us at:
Téléphonez-nous au:
Llámenos al:

USA: 1-800-345-4109
Canada: 1-800-667-8184
Montreal: 514-344-3533

Des questions?

Aux Etats-Unis ou au Canada, veuillez contacter notre département du service à la clientèle avec des questions que vous pourriez avoir concernant les pièces, l'utilisation ou l'entretien. Lorsque vous nous contactez, soyez prêt à fournir les **numéros de modèle et de série** afin que nous puissions vous aider plus rapidement.



or visit our website,
ou visitez notre website,
o visite nuestro sitio Web,

USA: www.gracobaby.com
Canada: www.graco.net

¿Preguntas?

En los EE.UU. y Canadá, por favor contacte a nuestro Departamento de Servicio al Cliente con cualquier pregunta que pueda tener sobre las piezas, uso o mantenimiento. Cuando nos contacte, por favor tenga el **número del modelo y número de serie** listos para que podamos ayudarlo mejor.



or write to us at:
sinon, écrivez-nous à:
o escribanos a:

USA:
Graco Children's Products Inc.
Customer Service Department
P.O. Box 100, Main Street
Elverson, PA 19520



Canada: distributed by
Elfe
4580 Hickmore
St. Laurent, Quebec H4T 1K2

Parts list

Check that you have all the parts shown **BEFORE** assembling your product. If any parts are missing, call Customer Service.

Adult assembly required.

No tools required

Liste des pièces

Assurez-vous d'avoir toutes les pièces illustrées **AVANT** de commencer l'assemblage de votre produit. S'il vous manque des pièces, communiquez avec notre service à la clientèle.

Assemblage par un adulte requis.

Aucun outil nécessaire

Lista de las piezas

Verifique que cuenta con todas las piezas mostradas **ANTES** de montar su producto. Si falta alguna pieza, llame al departamento de Servicio al cliente.

Se requiere montaje por un adulto.

No se necesitan herramientas

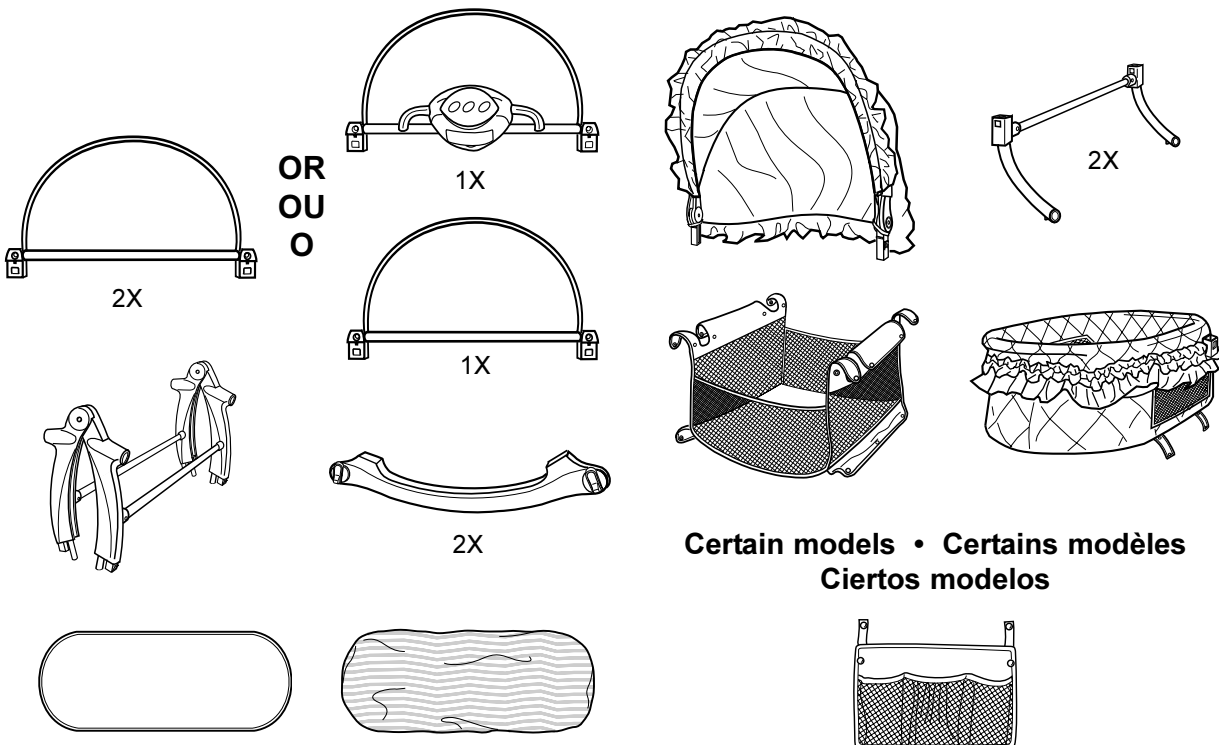

Certain models • Certains modèles
Ciertos modelos

Assembly

This exploded view is provided as a way to help you see the overall picture as you are assembling your product. It is not meant to replace the step-by-step instructions.

This view shows most parts associated with this product. Your product may include fewer or more parts, depending on the model.

Assemblage

Cette illustration agrandie est fournie pour vous aider à voir l'image totale lors de l'assemblage de votre produit. Cette illustration ne doit pas remplacer les instructions étape par étape.

Cette illustration démontre la plupart des pièces associées à ce produit. Votre produit peut inclure plus ou moins de pièces, selon le modèle.

Montaje

Se proporciona este plano detallada para darle una perspectiva global del montaje de su producto. No está destinado a remplazar las instrucciones paso por paso.

Este plano muestra la mayoría de las piezas asociadas con este producto. Su producto puede incluir más o menos piezas, según el modelo.

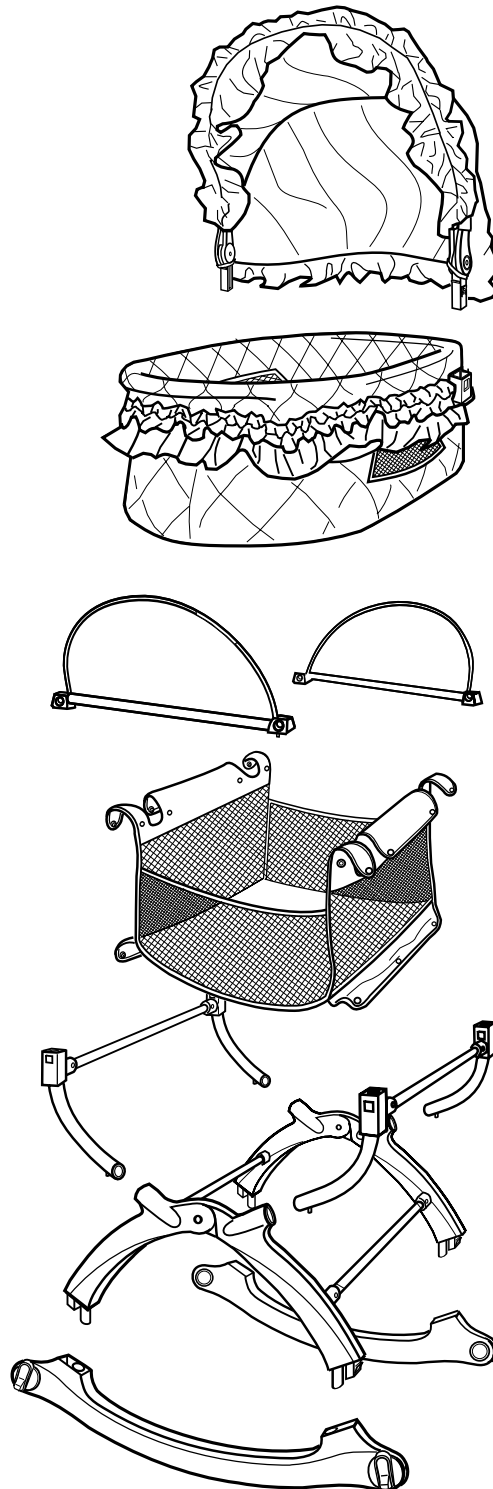

To Assemble Frame

Pour assembler l'armature

Para armar el marco

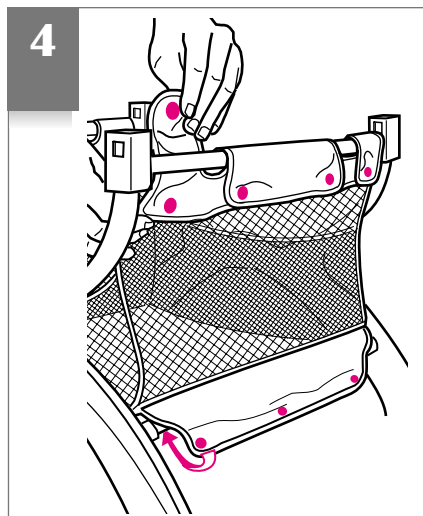
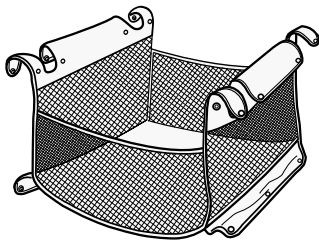
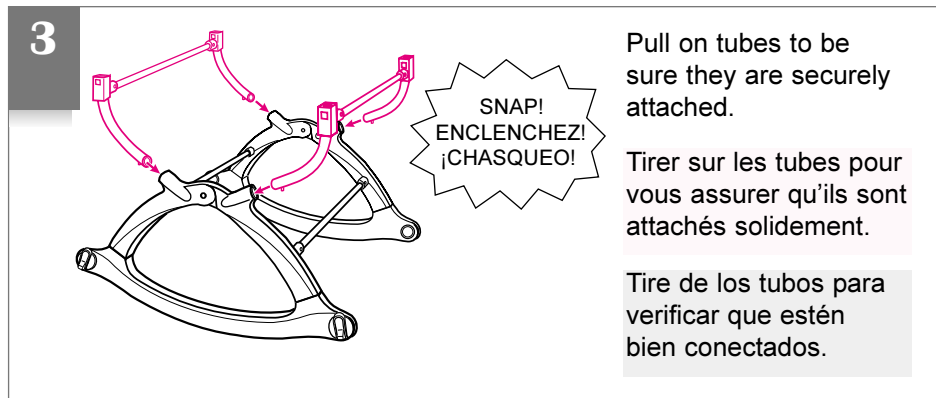
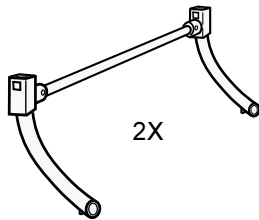
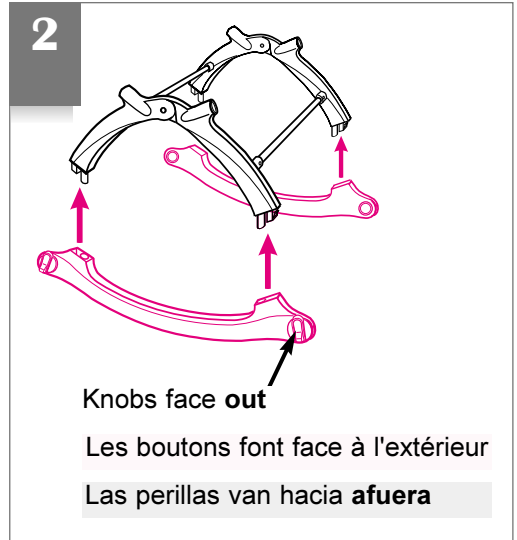
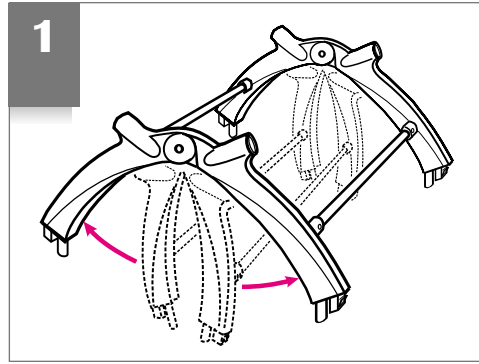
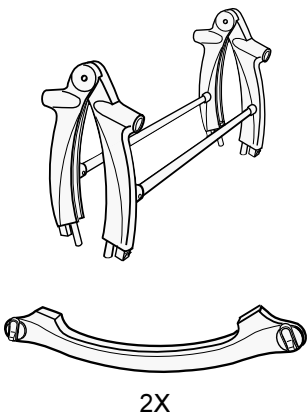

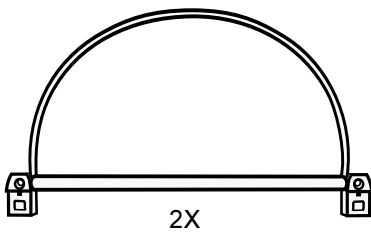

OR • OU • O

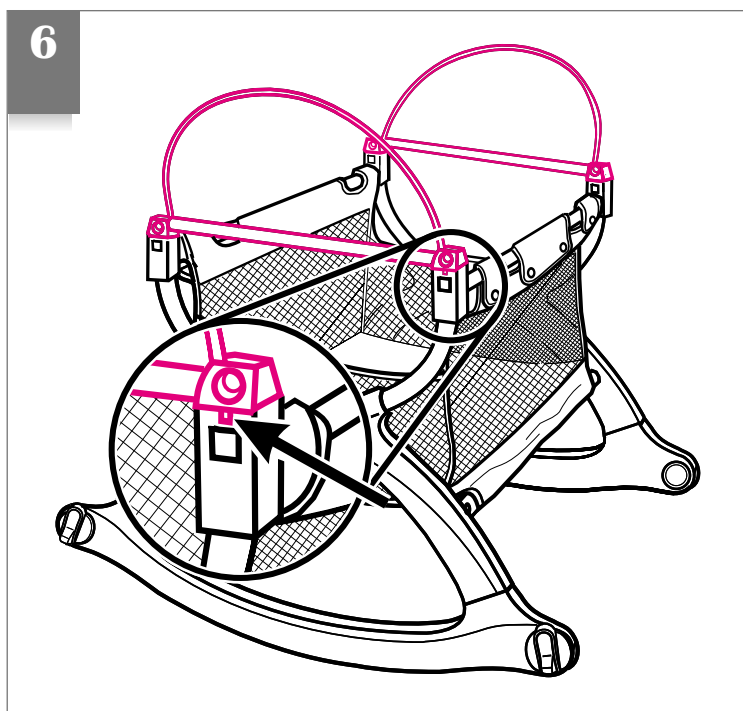
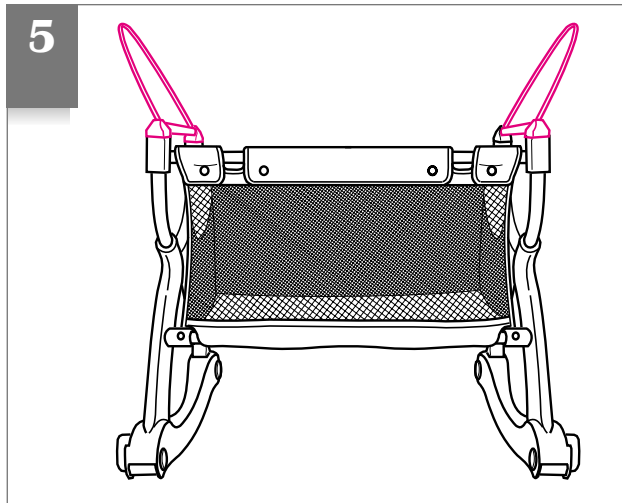
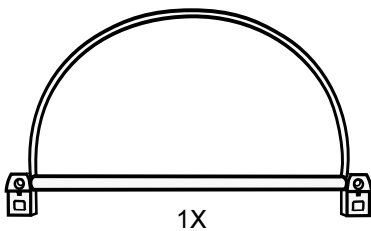
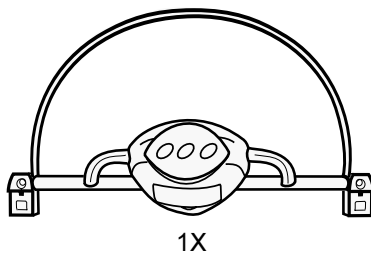

Pull up on the bassinet holders to be sure they are firmly attached.

Tirer sur les supports pour le couffin pour vous assurer qu'ils sont attachés solidement.

Tire de los soportes del moisés para verificar que estén bien conectados.

To Assemble the Bassinet

Pour assembler le couffin

Para armar el moisés

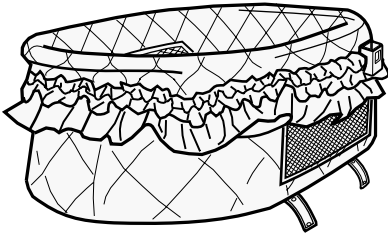

7

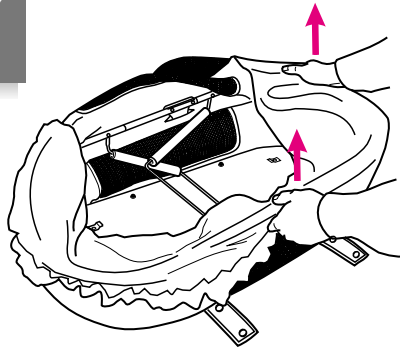

8



Check that each wire is snapped under both clips on each side.

Vérifier que chaque tige est enclenchée sous les deux pinces sur chaque côté.

Verifique que cada alambre esté asegurado debajo de las dos pinzas ubicadas en cada lado.

9

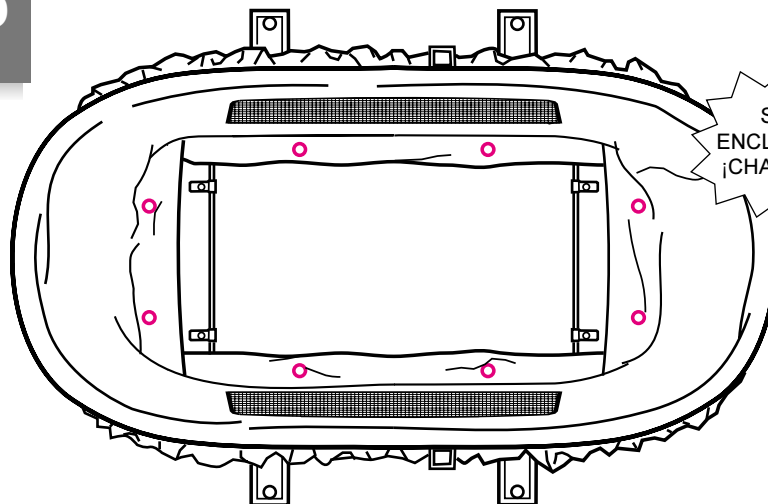

Eight snaps attach to floorboard.

Huit boutons-pression s'attachent au panneau de fond

Se conectan ocho broches a la base.

Replacement Parts (USA)

Complete the form below. Your model number **MUST** be included on the form to ensure proper replacement parts. **Your model number can be found on a sticker on the floorboard under the mattress.** Payment in U.S. dollars must accompany your order.

Return the form with payment to:
GRACO Children's Products Inc.
Customer Service Department
P.O. BOX 100, Main Street
Elverson, PA 19520



Questions? Telephone us at: • ¿Preguntas? Llámenos al:

1-800-345-4109

Piezas de repuesto (EE.UU)

Complete el formulario a continuación. El número de modelo **DEBE** de incluirse en este formulario para asegurar las piezas de repuesto apropiadas. **El número de su modelo puede encontrarse en un adhesivo en la base que va debajo del colchón.** El pago en dolares estaounidenses debe incluirse con el pedido.

Devuélvase con pago a:
GRACO Children's Products Inc.
Customer Service Department
P.O. BOX 100, Main Street
Elverson, PA 19520

Replacement Parts (Canada)



To purchase parts in Canada, contact Elfe at
1-800-667-8184
 (Montreal: 514-344-3533
 Fax: 514-344-9296).

Des pièces de remplacement (au Canada)



Pour commander les pièces au Canada, communiquez avec Elfe au
1-800-667-8184
 (Montréal: 514-344-3533
 Fax: 514-344-9296).

• Circle the part you need.

• Marque con un círculo el repuesto que necesita.

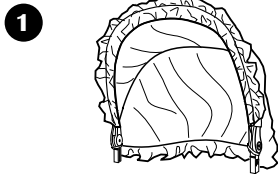

\$17.00

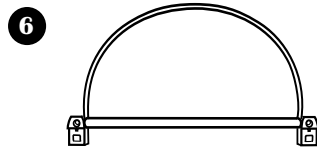

\$7.50 (1)

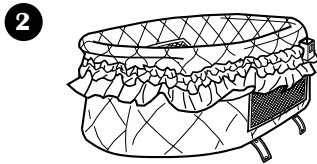

\$27.00

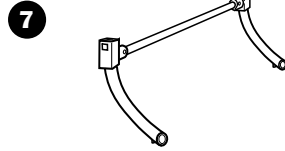

\$13.00

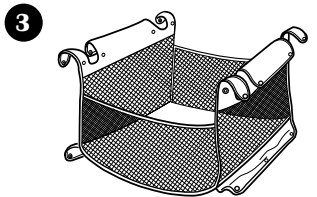

\$16.00



\$12.50

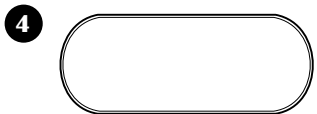

\$12.00

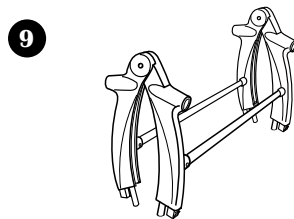

\$25.00

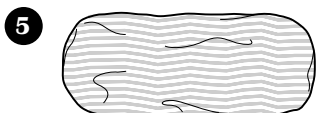

\$10.00

**Must be filled in:
 Debe completarse:**

Model No.
 N° de modelo

Serial No.
 N° de serie

Total • Total:

Shipping & handling*:
 Gastos de envío*: \$5.00

Sales tax**:
 Impuestos**:

Total due
 Total a pagar:

*\$15.00 outside the continental U.S.
 **US\$ 15.00 para fuera del continente de EE.UU
 **CA 6%, IL 6.25%, IN 5%, NY 8.25%,
 OH 5.75%, PA 6%, SC 5%

Ship to • Enviar a:

Name • Nombre

Address • Dirección

City, State, Zip • Ciudad, Estado, Código postal

Telephone • Teléfono

Check or money order enclosed
 (payable to Graco Children's Products Inc.)

Cheque o giro adjunto
 (a nombre de Graco Children's Products Inc.)

Charge to credit card • Cargar a la tarjeta de crédito
 Account #: • Cuenta N°: _____

Visa

Exp. date • Fecha de vencimiento: _____

Mastercard

Signature • Firma: _____

Discover

Certain models • Ciertos modelos

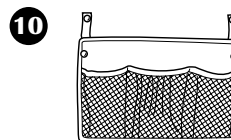

\$12.00

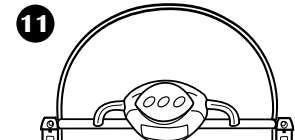

\$15.00



Thank you for your purchase of a Graco product. Your input regarding this product is very important to us.

Return this card today to:

1 REGISTER YOUR PRODUCT

We will keep the model number, serial number, and date of purchase of your Graco product on file.

2 RECEIVE FUTURE INFORMATION

By returning this card, you will help us to notify you of any issues concerning this product.

3 HELP US DEVELOP NEW PRODUCTS

We value your input. Your responses will help us develop new products specifically designed to meet your needs.

DETACH HERE BEFORE MAILING

IMPORTANT! Product Registration Card IMPORTANT!

238 A

1. Mr. 2. Mrs. 3. Ms. 4. Miss

First Name: _____ Initial: _____ Last Name: _____

Address: (Number and Street) _____

Apt. #: _____

City: _____

State: _____

Zip Code: _____

2. **Phone #:** _____

4. **Store Name:** _____

6. **Record Model Number and Serial Number:**
(These can be found on the white label on the product)

Model Number

Serial Number

7. **Was this purchase a:**
1. Gift? 2. Self purchase?

8. **Is this your first child?**
1. Yes 2. No

9. **In what trimester was your purchasing decision made?**
1. 1st 2. 2nd 3. 3rd

10. **This child is:**
1. Male 2. Female

11. **How did you first hear about this Graco product?**
1. Word of Mouth 5. Store Flyer
2. Salesperson 6. Catalog
3. In-Store Display 7. Other
4. Magazine Ad

12. **Check the three (3) most important reasons why you purchased this Graco product:**
1. Received as a Gift
2. Fabric Design / Appearance
3. Frame Design / Style
4. Graco Reputation
5. Recommendation of Salesperson
6. Recommendation of Friend / Family
7. Value for Price
8. Magazine Advertisement
9. Ease of Operation
10. Light Weight
11. Product Features
12. Sale / Promotion
13. Prior Experience with Graco

13. **What other brands did you consider?**
1. Graco was the only brand considered
2. Century 6. Fisher Price
3. Combi 7. Gerry
4. Cosco 8. Other _____
5. Evenflo

14. **Have you purchased Graco products before?**
1. Yes 2. No

3. **I am a:**

1. Parent 2. Grandparent

5. **Date of Purchase:**

____/____/____
Month Day Year

15. **Where do you and your family do most of your shopping?**

1. Shopping Mall
2. Discount Store
3. Specialty Store

16. **Baby's date of birth:**
(or due date)

____/____/____
Month Day Year

17. **Date of Your birth:**

____/____/____
Month Day Year

18. **For your primary residence, do you:**

1. Own? 2. Rent?

19. **Your marital status:**

1. Married 2. Single

20. **Education** (Please check which category applies):

1. High School 3. Completed College
2. Some College 4. Graduate School

21. **Including yourself, what is the total number of people living in your household?**

_____ (Examples: 01, 02, 03, 04...)

22. **NOT including yourself, what are the AGES of the other people living in your household?**

Age (in years)

Male: _____

Female: _____

23. **Which best describes your family income?**

1. Under \$15,000 5. \$50,000-\$74,999
2. \$15,000-\$24,999 6. \$75,000-\$100,000
3. \$25,000-\$34,999 7. \$100,000-\$149,999
4. \$35,000-\$49,999 8. Over \$150,000

24. **In the last 6 months have you or your spouse:**

1. Purchased clothes through the mail?
2. Purchased gifts through the mail?
3. Worked in your garden?
4. Traveled on vacation?
5. Purchased through television shopping?
6. Purchased two or more books?
7. Purchased cassettes or CDs?
8. Donated to wildlife / environmental causes?
9. Donated to charities?

Thanks for taking time to fill out this questionnaire. Please check here [] if you do not wish to learn more about Graco or obtain information on new ideas from other exciting companies.

IMPORTANT!

PRODUCT REGISTRATION CARD

THANK YOU
FOR CHOOSING
GRACO®

Please take a moment to
complete this card today to:

- ▶ REGISTER
YOUR
PRODUCT
- ▶ RECEIVE
FUTURE
INFORMATION
- ▶ HELP US
DEVELOP NEW
PRODUCTS

Please send other correspondence to:

Graco Children's Products, Inc.
Main Street
P.O. Box 100
Elverson, PA 19520-0100

238 A

GRACO®
PRODUCT REGISTRATION DEPARTMENT
PO BOX 40
DENVER CO 80201-0040

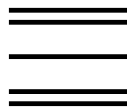

Place
First-Class
Stamp
Here
Post Office will
not deliver
without proper
postage

**To Attach
Bassinet to Frame**

**Pour attacher
le couffin à l'armature**

**Para conectar
el moisés al marco**

10

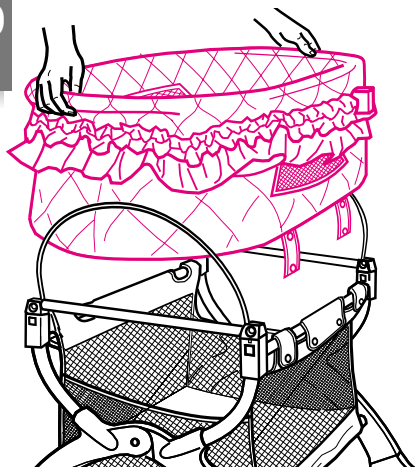

Underneath bassinet, **CHECK** that all four bassinet feet (two at each end of bassinet) are seated against the metal tubes as shown.

Bassinet should be positioned so the vibration unit (on certain models) is at the opposite end from the canopy.

11

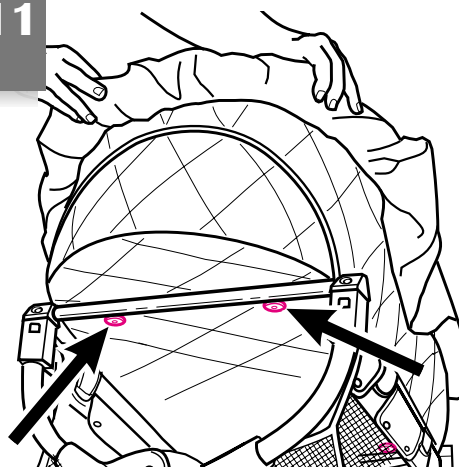

En dessous du couffin, **VÉRIFIER** que les quatre pieds du couffin (deux à chaque extrémité du couffin) reposent contre les tubes métalliques tel qu'illustré.

Le couffin devrait être placé afin que l'appareil de vibration (sur certains modèles) soit à l'opposé du baldaquin.

Debajo del moisés, **VERIFIQUE** que las cuatro patas (dos en cada extremo del moisés) estén asentadas contra los tubos metálicos, como se indica en la figura.

Coloque el moisés de modo que la unidad de vibración (en ciertos modelos) esté del lado opuesto a la cubierta.

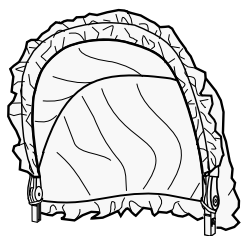

12

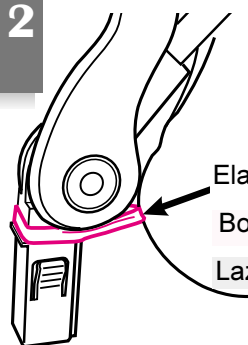

Elastic loop
Boucle élastique
Lazo elástico

13

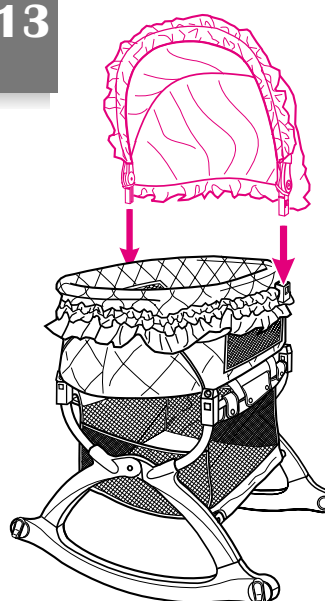

Pull on the canopy ends to be sure they are firmly attached.

Tirez sur les extrémités du baldaquin pour vous assurer qu'ils sont attachés solidement.

Tire de los extremos de la cubierta para verificar que estén bien conectados.

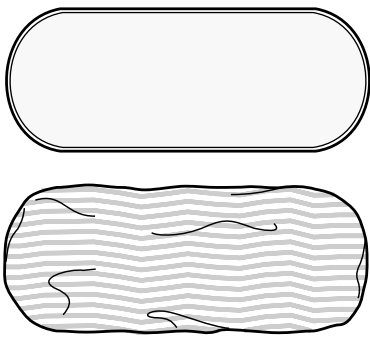

14

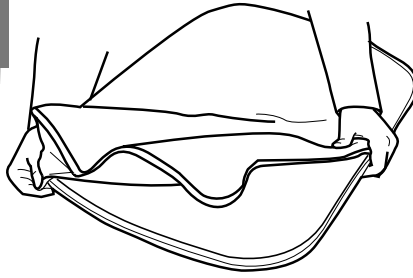

**To Attach Organizer
(on certain models)**

**Pour fixer le vide-poches
(sur certains modèles)**

**Para conectar el organizador
(en ciertos modelos)**

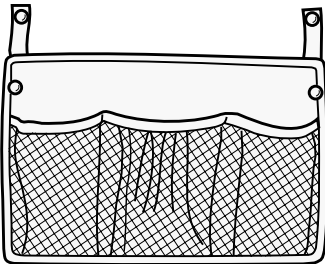

15

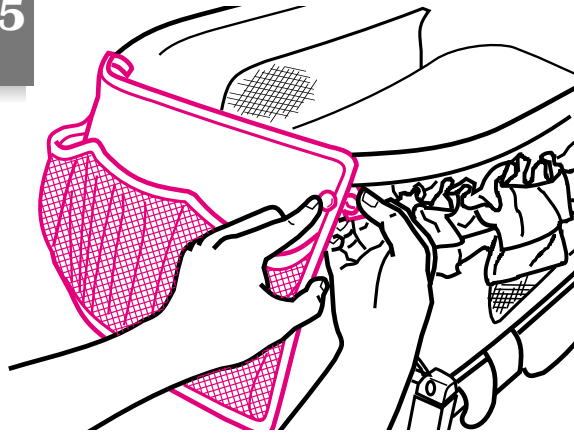

To Use Wheels

⚠ WARNING

Any time child will be in bassinet with wheels down, lock the wheels. Do not adjust wheels while child is in the bassinet.

Pour utiliser les roues

⚠ MISE EN GARDE

À chaque fois que l'enfant est dans le couffin avec les roues abaissées, barrer les roues. Ne pas régler les roues lorsque l'enfant est dans le couffin.

Para usar las ruedas

⚠ ADVERTENCIA

Cuando el niño esté en el moisés y éste tenga las ruedas bajas, trabe las ruedas. No ajuste las ruedas con el niño en el moisés.

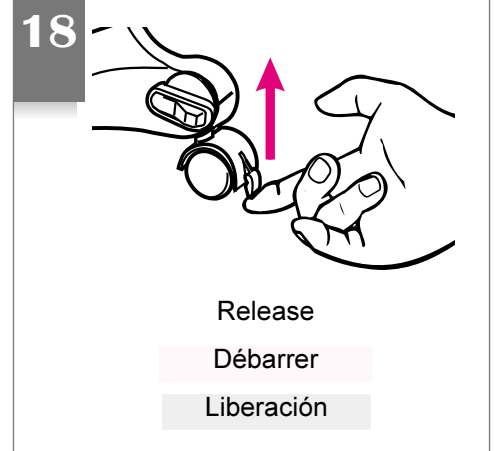
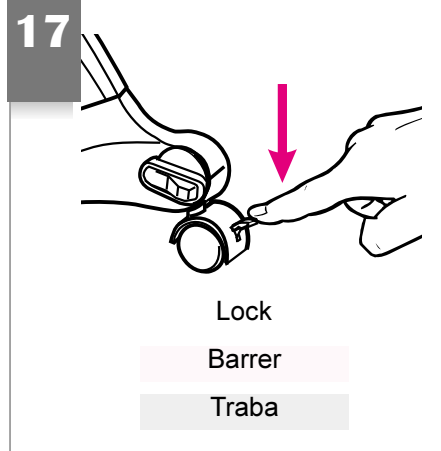
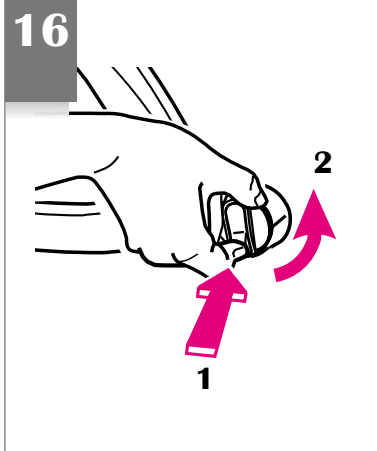

To Raise Wheels

- Lock the brakes.
- Position wheel with brake lever facing out as shown.
- Push knob IN to unlock, and turn knob until it clicks into locked position.

Pour élever les roues

- Barrer les freins.
- Placer la roue avec le levier du frein qui fait face vers l'extérieur tel qu'illustré.
- Enfoncer le bouton pour débarrer, et tourner le bouton jusqu'à ce qu'il s'enclenche en position.

Para subir las ruedas

- Trabe los frenos.
- Coloque la rueda con la palanca de freno hacia afuera, como se indica en la figura.
- Presione la perilla hacia ADENTRO para destrabarla, y hágala girar hasta que calce en la posición de cierre.

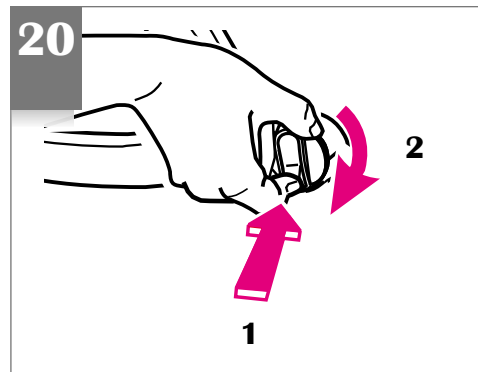
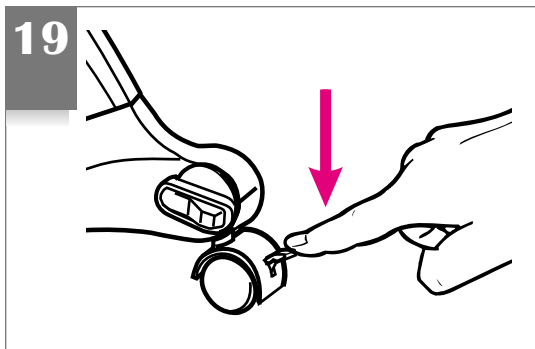

To Use the Soothing Vibrations (on certain models)

Pour utiliser les vibrations apaisantes (sur certains modèles)

Para usar las vibraciones tranquilizadoras (en ciertos modelos)

For Safe Battery Use

Keep the batteries out of children's reach.

Any battery may leak battery acid if mixed with a different battery type, if inserted incorrectly (put in backwards) or if all batteries are not replaced or recharged at the same time. Do not mix old and new batteries. Do not mix alkaline, standard (carbon-zinc) or rechargeable (nickel-cadmium) batteries.

Any battery may leak battery acid or explode if disposed of in fire or an attempt is made to charge a battery not intended to be recharged. Never recharge a cell of one type in a recharger made for a cell of another type.

Discard leaky batteries immediately. Leaky batteries can cause skin burns or other personal injury. When discarding batteries, be sure to dispose of them in the proper manner, according to your state and local regulations.

Always remove batteries if the product is not going to be used for a month or more. Batteries left in the unit may leak and cause damage.

Recommended type batteries—alkaline disposables, size C. NEVER mix battery types. Change batteries when product ceases to operate satisfactorily.

TROUBLESHOOTING

If your vibration device is not functioning properly, check for the following problems:

1. No battery in vibration control.
2. Battery dead.
3. Battery in backwards—check "+" and "-".
4. Corrosion on battery terminals. Rotate battery in place against terminals, or clean with sandpaper or steel wool if corrosion is severe.
5. Battery too weak.

If you still have problems, call our toll-free number, USA 1-800-345-4109 (Canada 1-800-667-8184).

Pour un usage sécuritaire des piles

Gardez les piles hors de la portée des enfants.

Une pile peut avoir une fuite d'électrolyte si mélangée avec un type de pile différent, si elle est insérée incorrectement (insérée du mauvais côté) ou si toutes les piles ne sont pas remplacées ou rechargées en même temps. Ne pas mélanger les piles usées et neuves. Ne pas mélanger les piles alcalines, standard (carbone-zinc) ou rechargeables (nickel-cadmium.).

Une pile peut avoir une fuite d'électrolyte ou exploser si elle est jetée dans le feu ou si vous tentez de recharger une pile qui n'est pas conçue à cet effet. Ne rechargez jamais une pile d'un type dans un chargeur fait pour une pile d'un autre type.

Jetez immédiatement les piles qui fuient. Les piles qui fuient peuvent causer des brûlures de la peau ou d'autres blessures. Lorsque vous jetez des piles, faites-le de manière adéquate, selon les règlements locaux et provinciaux.

Toujours enlever les piles lorsque le produit ne sera pas utilisé pour un mois ou plus. Les piles laissées dans l'unité peuvent avoir une fuite et causer des dégâts.

Les piles recommandées sont de type alcalines jetables C. NE PAS mélanger plusieurs types de piles. Changez les piles quand le produit cesse de fonctionner de façon satisfaisante.

LOCALISER LA PANNE

Si votre mécanisme de vibration ne fonctionne pas correctement, vérifiez pour les problèmes suivants:

1. Aucune pile dans le contrôle de vibration.
2. Pile usée.
3. Pile installée incorrectement—vérifiez le "+" et le "-".
4. Corrosion sur les bornes de la pile. Tournez la pile contre les bornes ou nettoyez avec du papier de verre ou de la laine d'acier si la corrosion est sévère.
5. Pile trop faible.

Si vous avez encore des problèmes, appelez notre numéro sans frais aux États-Unis 1-800-345-4109 (Canada 1-800-667-8184).

Para el uso seguro de las pilas

Mantenga las pilas fuera del alcance de los niños.

Cualquier pila puede sufrir una fuga de electrolito si se combina con otro tipo de pila, si se coloca incorrectamente (al revés) o si todas las pilas no se reemplazan o recargan al mismo tiempo. No mezcle pilas viejas con nuevas. No mezcle pilas alcalinas, estándar (carbono-cinc) o recargables (níquel-cadmio).

Cualquier pila puede sufrir una fuga de electrolito o explotar si se echa en un fuego o si se intenta cargar una pila que no sea recargable. Nunca recargue una pila en una clase de cargador diseñado para otro tipo de pila.

Deseche inmediatamente pilas con fugas. Pilas con fugas pueden causar quemaduras en la piel u otras lesiones personales. Al desechar pilas, asegúrese de deshacerse de ellas de manera apropiada, de acuerdo con las regulaciones locales y estatales.

Quite siempre las pilas si el producto no se va a utilizar durante un mes o más. Las pilas que se dejen en la unidad pueden causar una fuga o daño.

Tipo de pilas recomendado: alcalinas desechables, tamaño C. NUNCA mezcle diferentes tipos de pilas. Cambie las pilas cuando el producto deje de operar de manera correcta.

PROBLEMAS Y SOLUCIONES

Si el dispositivo de vibración no funciona correctamente, investigue estos posibles problemas:

1. El control de vibración no tiene pila.
2. La pila está agotada.
3. La pila está instalada al revés (examine los terminales "+" y "-").
4. Vea si hay corrosión en los terminales de la pila. Haga girar la pila colocada sobre los terminales, o, si hay mucha corrosión, limpie los terminales con papel de lija o viruta de acero.
5. La pila no tiene carga suficiente.

Si sigue teniendo problemas, llame a nuestro teléfono gratuito: en los Estados Unidos, 1-800-345-4109 (Canada 1-800-667-8184).

21

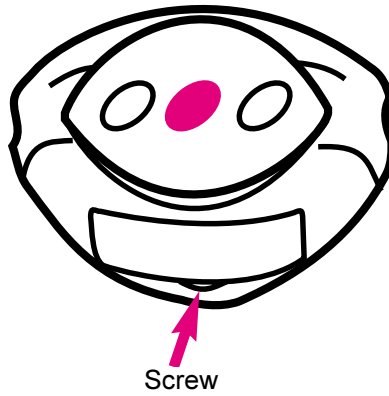

Screw

Vis

Tornillo

Your bassinet has two speeds for the soothing vibrations.

- For a gentler vibration push the right button.
- For a stronger vibration push the left button.
- To turn off the vibration control push the red button.



High

Off

Low

To remove or change the battery, remove the screw on the bottom of the vibration control and remove the plate. Replace the battery with one "C" battery.

Votre couffin comprend deux vitesses pour des vibrations apaisantes.

- Pour une vibration plus douce, déplacez le bouton vers la droite.
- Pour une vibration plus forte, déplacez le bouton vers la gauche.
- Pour éteindre le contrôle de la vibration, appuyez sur le bouton rouge.



High

Off

Low

Pour enlever ou changer la pile, enlevez la vis sous le contrôle de vibration et enlevez la plaque. Remplacez la pile avec une pile "C".

El moisés tiene dos velocidades para las vibraciones tranquilizadoras.

- Para una vibración más suave oprima el botón de la derecha.
- Para una vibración más fuerte oprima el botón de la izquierda.
- Para apagar la vibración oprima el botón rojo.



High

Off

Low

Para sacar o cambiar la pila, quite el tornillo del fondo del control de vibración y retire la placa. Coloque una pila del tipo "C".

Your bassinnet can be dismantled for storage by reversing the assembly steps:

1. Remove canopy from bassinnet. Push in the buttons on canopy sockets and pull canopy ends out of the sockets.

2. Remove bassinnet from frame. Unsnap the four bassinnet straps and lift bassinnet off of frame.

3. Remove organizer, if present, from end of bassinnet. Remove mattress and collapse the bassinnet.

4. Remove bassinnet holders from frame. Push in the buttons on both sides of the plastic sockets at each corner, and pull holders out of sockets.

5. Remove the battery from the vibration control and replace the cover.

6. Disconnect support tube assemblies and rockers from legs. With a screwdriver, push in the four metal buttons and two plastic tabs found inside the legs as shown below. While holding metal buttons or tabs in, pull tubes and rockers off of legs. (You must open the wheels to reach the buttons and plastic tabs holding rockers onto the legs.)

Votre couffin peut être démonté pour l'entreposage en faisant les étapes de l'assemblage dans l'ordre inverse:

1. Enlever le baldaquin du couffin. Enfoncer les boutons sur les cavités du baldaquin et tirer les extrémités du baldaquin hors des cavités.

2. Enlever le couffin de l'armature. Détacher les quatre courroies du couffin et soulever le couffin de l'armature.

3. Enlevez le vide-poches, si présent, de l'extrémité du couffin. Enlever le matelas et replier le couffin.

4. Enlever les supports pour le couffin. Enfoncer les boutons sur les deux côtés des cavités de plastique à chaque coin, et tirer les supports hors des cavités.

5. Enlevez la pile du contrôle de vibration et remplacez le couvercle.

6. Déconnectez les tubes de maintien et les bascules des pieds de base. Utiliser un tournevis pour enfoncer les quatre boutons métalliques et les deux attaches de plastique qui se trouvent à l'intérieur des pieds de base tel qu'illustré en dessous. Pendant que vous maintenez les boutons métalliques ou les attaches de plastique, tirer les tubes et les bascules des pieds de base. (Vous devez ouvrir les roues pour atteindre les boutons et les attaches de plastique qui maintiennent les bascules sur les pieds de base.)

El moisés puede desmantelarse para guardarlo, para lo cual se invierten los pasos del armado:

1. Retire la cubierta del moisés. Presione los botones de los huecos de la cubierta y tire de los extremos de la cubierta para sacarla de los huecos.

2. Retire el moisés del marco. Suelte las cuatro correas del moisés y levántelo para sacarlo del marco.

3. Retire el organizador, si lo hay, del extremo del moisés. Retire el colchón y doble el moisés.

4. Retire los soportes del moisés del marco. Presione los botones ubicados a ambos lados de los huecos de plástico de las esquinas y tire de los soportes para sacarlos de los huecos.

5. Retire la pila del control de vibración y coloque otra vez la tapa.

6. Desconecte los conjuntos de tubos de montaje y las mecedoras de las patas. Con un destornillador, empuje los cuatro botones metálicos y las dos pestañas de plástico ubicadas dentro de las patas, como se muestra en la figura siguiente. Manteniendo presionados los botones metálicos o pestañas, tire de los tubos y mecedoras para separarlos de las patas. (Es necesario abrir las ruedas para acceder a los botones y las pestañas de plástico que fijan las mecedoras a las patas.)

22

Push in metal buttons **and** plastic tabs inside the legs with screwdriver

Enfoncer les boutons métalliques **et** les attaches de plastique avec un tournevis.

Con un destornillador, empuje los botones metálicos **y** las pestañas de plástico ubicadas dentro de las patas

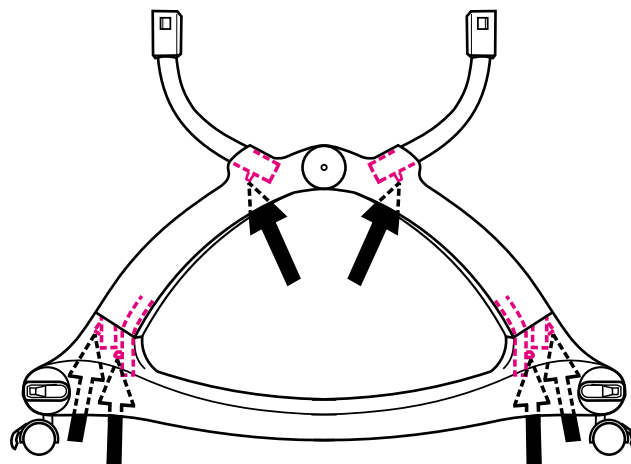

Free Manuals Download Website

<http://myh66.com>

<http://usermanuals.us>

<http://www.somanuals.com>

<http://www.4manuals.cc>

<http://www.manual-lib.com>

<http://www.404manual.com>

<http://www.luxmanual.com>

<http://aubethermostatmanual.com>

Golf course search by state

<http://golfingnear.com>

Email search by domain

<http://emailbydomain.com>

Auto manuals search

<http://auto.somanuals.com>

TV manuals search

<http://tv.somanuals.com>