

**Read all instructions BEFORE assembly and USE of product.  
KEEP INSTRUCTIONS FOR FUTURE USE.**

**Lea todas las instrucciones ANTES de armar  
y USAR este producto.  
GUARDE LAS INSTRUCCIONES PARA USO FUTURO.**

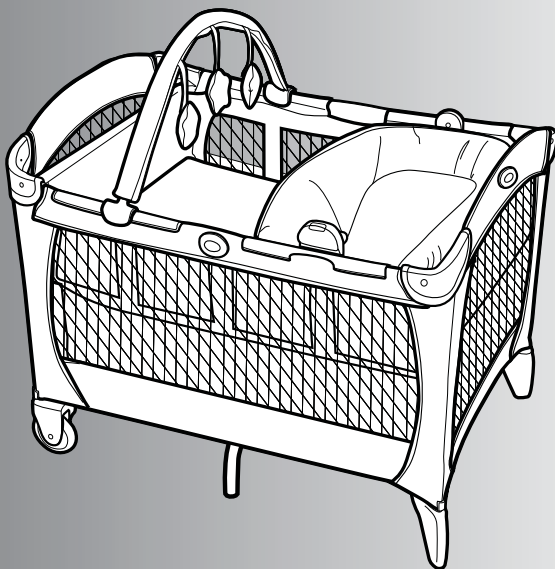

[www.gracobaby.com](http://www.gracobaby.com)



**OWNER'S MANUAL  
MANUAL DEL PROPIETARIO**



**Failure to follow these warnings and the instructions could result in serious injury or death.**

## **Setting Up the Playard**

- THIS PRODUCT REQUIRES ADULT ASSEMBLY.
- Keep fingers clear of top corners during setup. Be sure playard is completely set up before use. Check that the four top rails are completely latched, the center of the floor is pushed down, the mattress/pad is flat, the straps are securely fastened to the bottom of the unit and the four corners are tucked under the stiffeners. Always follow the instructions in the owner's manual to set up the playard.
- Never use this product if there are any loose or missing fasteners, loose joints, broken parts or torn mesh. Check before assembly and periodically during use. Contact Graco at 1-800-345-4109 (Canada 1-800-667-8184) for replacement parts and instructions if needed. Never substitute parts.

## **Using the playard**

- The playard is for playing or sleeping. When used for playing, never leave child unattended and always keep child in view. When used for sleeping, you must still provide the supervision necessary for the continued safety of your child.
- Always keep the playard away from hazards in the area that may injure your child.
- When child is able to pull to standing position, remove large toys and other objects that could serve as steps for climbing out.
- Stop using this product when your child reaches 35 inches (89 cm) in height, weighs more than 30 pounds (14 kg), or is able to climb out.
- Do not modify playard or add any attachments that are not listed in the owner's manual, including an add-on bassinet.
- Child can become entrapped and die when improvised netting or covers are placed on top of a playard. Never add such items to confine child in playard.
- NEVER leave child in product with side lowered. Be sure side is in raised and locked position whenever child is in product.
- If refinishing, use a nontoxic finish specified for children's products.

## **WARNING**

### **Avoiding Suffocation Hazards**

- Unlike cribs that have rigid sides, the playard has flexible sides. As a result, the playard mattress/pad is specially designed to prevent suffocation. The playard mattress/pad has a solid base, a certain length and width, and is less than one inch thick in order to meet safety standards. Using a thicker or a different sized mattress/pad may allow a child's head to get between mattress/pad and the side of the playard causing suffocation.

- **Infants can suffocate**

- In gaps between a mattress too small or too thick and products sides
- On soft bedding.

NEVER add a mattress, pillow, comforter or padding. Use ONLY mattress pad provided by Graco.

- To reduce the risk of SIDS, pediatricians recommend healthy infants be placed on their backs to sleep, unless otherwise advised by your physician.
- Never use plastic shipping bags or other plastic film as mattress covers not sold and intended for that purpose. They can cause suffocation.
- NEVER use a water mattress with the playard.

### **Avoiding Strangulation Hazards**

- Strings and cords can cause strangulation. Keep strings and cords away from child.
  - NEVER place the playard near a window where cords from blinds or drapes can strangle a child.
  - NEVER hang strings on or over the playard.
  - NEVER place items with a string around a child's neck, such as hood strings, pacifier cords, etc.
  - NEVER attach strings to toys.

**This product is not intended for commercial use.**

## **ADVERTENCIA**

**Si no se obedecen estas advertencias y se siguen las instrucciones de montaje, podría resultar en lesiones graves o la muerte.**

### **Al instalar el corralito**

- ESTE PRODUCTO REQUIERE SER ARMADO POR UN ADULTO.
- Mantenga cuidado con sus dedos mientras dure la instalación asegúrese que el corralito esté completamente instalada antes de usarla. Verifique que los cuatro rieles de arriba estén completamente trabados, el centro del piso esté abajo, el colchón/ almohadilla estén planos y las correas estén sujetadas apretadamente al fondo de la unidad y las cuatro esquinas están puestas debajo de los refuerzos. Siempre siga las instrucciones del manual del propietario para instalar el corralito.
- Nunca use este producto si hay sujetadores sueltos o que faltan, uniones flojas, piezas o rejillas rotas. Verifique antes del armado y periódicamente durante el uso. De ser necesario, comuníquese con Graco al 1-800-345-4109 (Canadá 1-800-667-8184) para obtener piezas de repuesto e instrucciones. Nunca sustituya las piezas.

### **Al usar el corralito**

- El corralito es para jugar o dormir. Cuando se la usa para jugar, nunca deje al niño sin atención y mantenga siempre a su niño a la vista. Cuando se la usa para dormir, debe proporcionar la supervisión necesaria para mantener la continua seguridad de su niño.
- Siempre mantenga el corralito lejos de peligros que pudieran dañar a su bebé.
- Cuando el niño pueda ponerse de pie, quite los juguetes grandes y otros objetos que pueden servir de escalones para salir.
- Deje de usar el producto cuando su niño alcance los 35 pulgadas (89 cm) de altura, pesa más de 30 libras (14 kg), o en cualquier momento que le sea posible salirse.
- No modifique el corralito ni agregue otra pieza que no se mencione en el manual del propietario, incluyendo un moisés adicional.
- El niño puede quedar atrapado y morir cuando se ponen fundas o redes improvisadas arriba del corralito. Nunca agregue dichos artículos para encerrar al niño en el corralito.
- **NUNCA** deje al niño en el producto cuando el lado esté bajado. Asegúrese que el lado esté cerrado y subido cuando el niño esté en el producto.

## **ADVERTENCIA**

- Si va a renovar el acabado del producto, elija un acabado no tóxico especificado para productos infantiles.

### **Para evitar el riesgo de sofocación**

- Al contrario de las cunas que poseen costados rígidos, el corralito posee costados flexibles. Debido a esto, el colchón del corralito está especialmente diseñado para prevenir la sofocación. El colchón del corralito posee una base sólida, un cierto largo y ancho, y tiene menos de un inch de espesor precisamente para mantener los estándares de seguridad apropiados. El usar un colchón más delgado o de una medida diferente puede permitir que la cabeza del bebé quede atrapada entre el colchón y el costado del corralito, causando la sofocación.

#### **• Los niños pequeños pueden asfixiarse**

- En los espacios entre el colchón demasiado pequeños o demasiado espesos y los costados del producto
- En ropa de cama blanda.

NUNCA agregue un colchón, almohada, edredón o almohadillas. Use SOLAMENTE el colchón proporcionado por Graco.

- Para reducir el riesgo del SIDS, los pediatras recomiendan que los bebés con buena salud sean puestos a dormir sobre la espalda, a menos que su médico le indique lo contrario.
- Nunca use bolsas plásticas u otras películas de plástico como cubre colchón, que no sea vendida y diseñada especialmente para este propósito, ya que puede provocar sofocación.
- NUNCA use un colchón de agua con el corralito.

### **Para evitar el riesgo de estrangulación**

- Cuerdas y cordones pueden provocar estrangulación. Mantenga cuerdas y cordones lejos de su hijo.
  - NUNCA ubique el corralito cerca de ventanas donde cordones o cortinas puedan estrangular a su bebé.
  - NUNCA cuelgue cuerdas sobre el corralito.
  - NUNCA ponga objetos con cuerda alrededor del cuello de su hijo, como gorros con cordón, sujeta chupetes, etc.
  - NUNCA amarre cuerdas a los juguetes.

**Este producto no está diseñado para uso comercial.**

# Parts list • Lista de las piezas

This model may not include some features shown below. **Check** that you have all the parts for this model **BEFORE** assembling your product. If any parts are missing, call Customer Service.

Este modelo podría no incluir algunas de las características que se indican a continuación. **Verifique** que tiene todas las piezas de este modelo **ANTES** de armar su producto. Si falta alguna pieza, llame al Departamento de Servicio al Cliente.

**No tools required.**

**No herramientas necesarias.**

## ALL MODELS • TODOS MODELOS

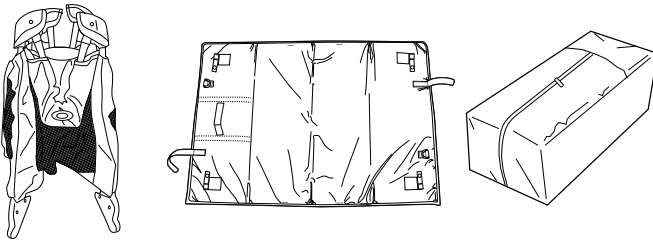

## FEATURES ON CERTAIN MODELS • CARACTERÍSTICAS EN CIERTOS MODELOS

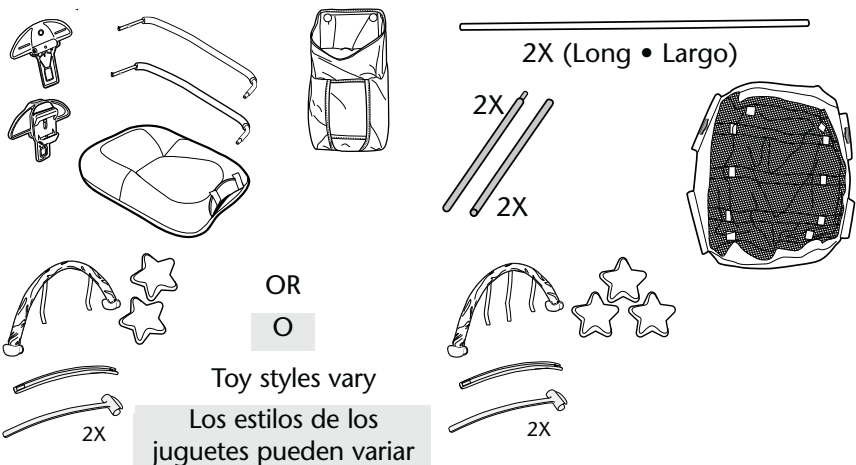

# Setup • Installer

1

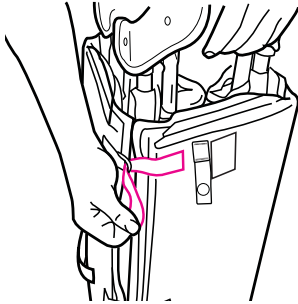

2

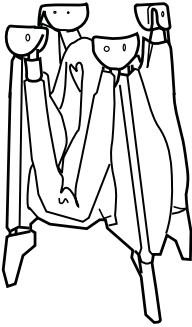

3

**DO NOT** push center down yet.

**NO** empuje todavía el centro hacia abajo todavía.

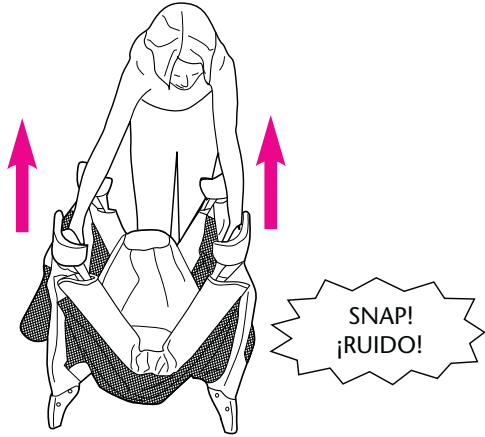

4

SNAP!  
¡RUIDO!

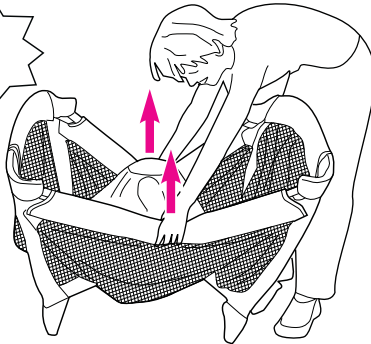

• **When setting up, lock rails before lowering center.**

Be sure top rails have become rigid. If not, pull up again until they are rigid. If top rails do not latch, lift the center of the floor higher.

• **Cuando instale, estire y enganche los costados ANTES de bajar el centro.** Asegúrese que los laterales superiores hayan quedado rígidos. Si no es así, estírelos nuevamente hasta que estén bien rígidos. Si los laterales superiores no han enganchado, levante el centro del corralito.



5

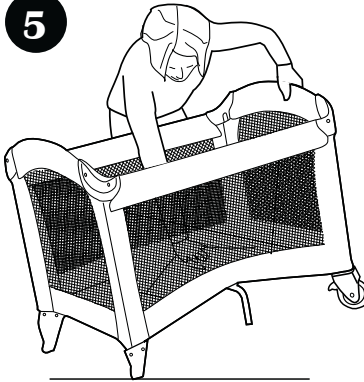

Hold one end of the unit up and push the center of the floor down.

Mantenga la unidad levantada de un extremo y empuje el centro del piso hacia abajo.



6

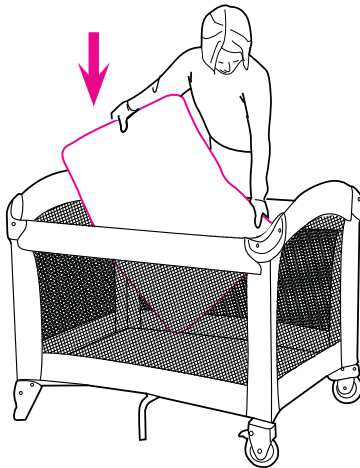

Always use mattress/pad soft side up.

Use siempre el lado más suave del colchón hacia arriba.

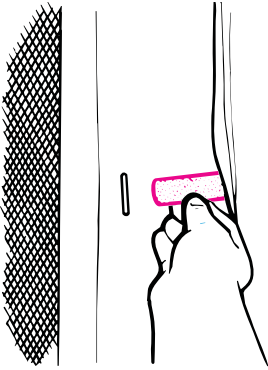
**7**

Put two tabs under mattress/pad through button holes and fasten securely on bottom of unit.

Pase las dos lengüetas debajo del colchón por los ojales y sujételas en la parte inferior de la unidad.

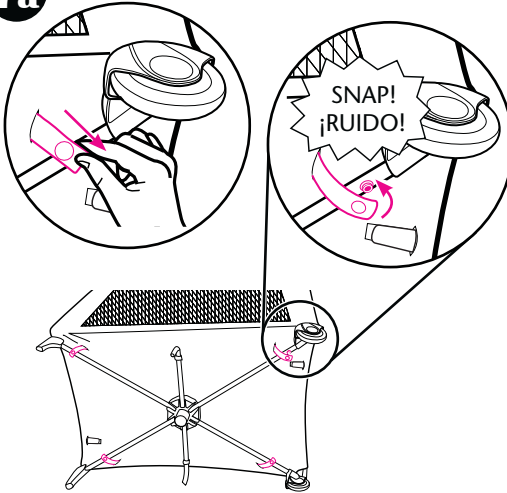
**7a**

Pull strap through bottom of playard and wrap around tube and refasten snap. Repeat on other corners.

Tire la correa a través del fondo del corralito, pásela alrededor del tubo y vuelva a trabarla. Repita el procedimiento en las otras esquinas.

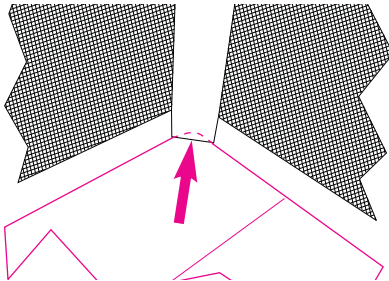
**8**

Tuck four corners of mattress/pad under corner stiffeners.

Coloque las cuatro esquinas de la almohadilla del colchón debajo de las varillas.

## To Fold • Para plegar

9

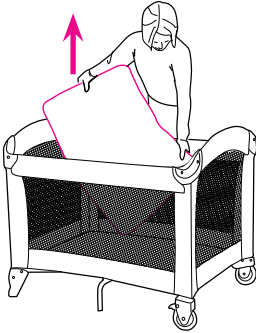

Release straps.

Suelte las correas.

10

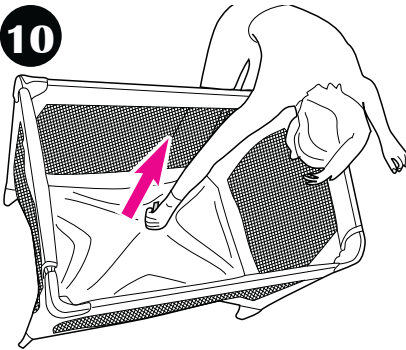

**DO NOT** unlock top rails yet. Center of floor must be halfway up before top rails will unlock.

**NO** destrabe todavía los rieles superiores. El centro del piso debe estar arriba, al menos hasta la mitad, cuando pliegue los laterales.

11

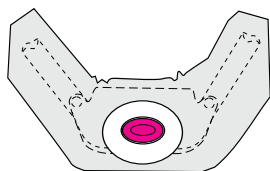
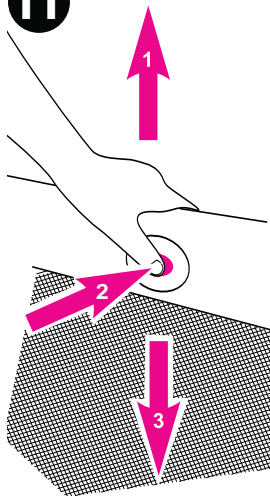

### Center of floor must be up.

1. Lift up slightly on the top rail.
  2. Push in on the button located on the side of the top rail to release the two tubes.
  3. Push down.
- If top rails do not unlatch, **DO NOT FORCE**. Lift the center of the floor higher.
  - **Both** tubes must be released for the top rail to fold.

### El centro del fondo debe estar arriba.

1. Levante suavemente el lateral.
  2. Empuje el botón en el lado de la baranda superior para soltar los dos tubos.
  3. Empuje hacia abajo.
- Si los laterales no se pliegan, **NO LA FUERCE**. Levante el centro de el piso hacia arriba.
  - **Ambos** tubos deben ser soltados para que el lateral pueda plegarse.

12

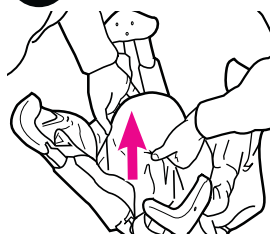

13

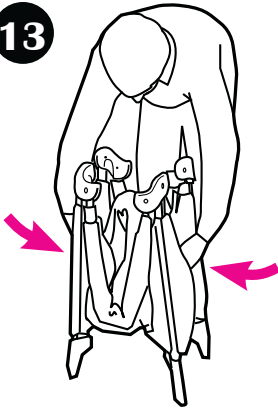

**Do not force.** If unit will not fold, look for a partially latched top rail. Squeeze the latch button to release the rail.

**No la fuerce.** Si el corralito no se pliega totalmente, fíjese si los laterales están parcialmente doblados. Apriete el botón y pliegue el lateral.

14

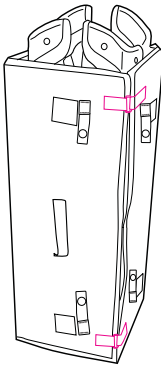

## To Cover • Para cubrir

15



Cover unit with handle out.  
Zip together.

Cubra la unidad con la  
manija hacia fuera. Cerrar  
con el cierre.

16

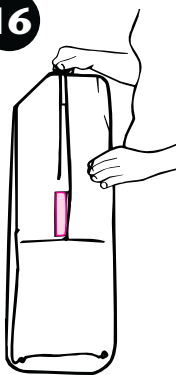

## Bassinet • Moisés

### **⚠️ WARNING**

- **SUFFOCATION HAZARD:** Infants can suffocate
  - In gaps between an extra pad and side of bassinet
  - On soft bedding.

NEVER add a mattress, pillow, comforter or padding. Use ONLY mattress/pad provided by Graco.
- **FALL HAZARD:** To help prevent falls, do not use this product when the infant begins to push up on hands and knees or weighs over 15 lbs (6.8 kg), whichever comes first.
- Use bassinet with only one child at a time.
- Never place a child under the bassinet.
- The bassinet must be fully assembled and installed, including six metal tubes, clips and mattress/pad, before using. Do not modify bassinet or add any attachments that are not listed in the owner's manual.
- **DO NOT** store the bassinet in the playard while in use.
- To help prevent heat build-up inside the playard and to avoid overheating your child, when using the bassinet **DO NOT** use an outdoor canopy.
- To reduce the risk of SIDS, pediatricians recommend healthy infants be placed on their backs to sleep, unless otherwise advised by your physician.
- If a sheet is used with the pad use only the one provided by Graco or one specifically designed to fit the dimensions of the bassinet.
- Never place child in bassinet while napper/changer is attached.

# **ADVERTENCIA**

- **PELIGRO DE ASFIXIA:** Los bebés pueden asfixiarse
  - En los espacios entre un colchón adicional y el lado del producto
  - En ropa de cama blanda.

NUNCA agregue un colchón, almohada, edredón o almohadillas. Use SOLAMENTE el colchón proporcionado por Graco.
- **PELIGRO DE CAÍDAS:** Pare ayudar a prevenir caídas, no use este producto cuando el niño comienza a levantarse en sus manos y rodillas o pese más de 15 libras (6,8 kg), el que ocurra primero.
- Use el moisés con un niño solamente.
- Nunca coloque a un niño debajo del moisés.
- El moisés debe estar completamente montado e instalado, incluidos los seis tubos metálicos, los ganchos y la almohadilla del colchón, antes de usarlo. No modifique el moisés ni añada ningún accesorio que no se indique en el manual del propietario.
- **NO** almacene el moisés en el corralito mientras el mismo se esté usando.
- Para ayudar a evitar la acumulación de calor dentro del corralito y para evitar el recalentamiento de su niño, al usar el moisés, **NO USE** una capota exterior.
- Para reducir el riesgo del SIDS, los pediatras recomiendan que los bebés con buena salud sean puestos a dormir sobre la espalda, a menos que su médico le indique lo contrario.
- Si usa una sábana con la almohadilla, use solamente la provista por Graco o una específicamente diseñada según la dimensión de la cuna.
- Nunca ponga al niño en la cuna si el cambiador/moisés está instalado.



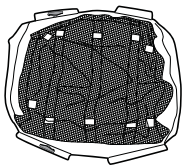

2X

17

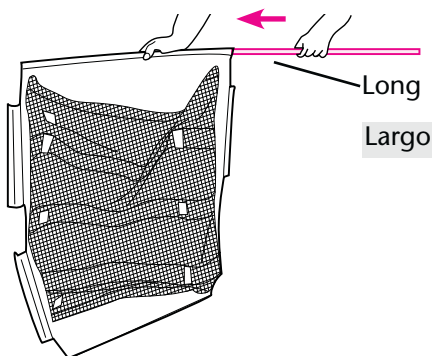

Long

Largo

18

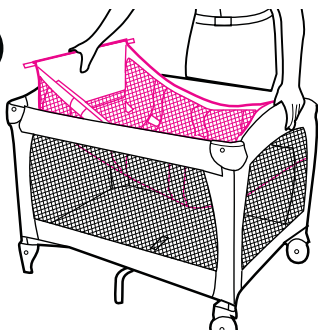

You will need to remove the mattress/pad from the bottom of the playard to use inside your bassinet.

**Check:** Two tubes **MUST** be installed before placing mattress/pad in bassinet.

Necesitará sacar el colchón /almohadilla del fondo del corralito para usarlo adentro del moisés.

19

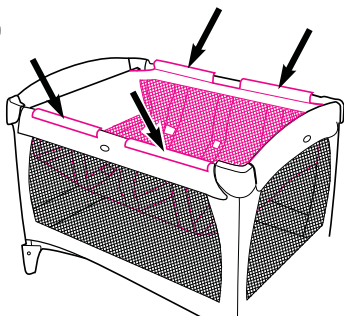

**VERIFIQUE:** Los dos tubos **DEBEN** instalarse antes de colocar la almohadilla del colchón en el moisés.

20

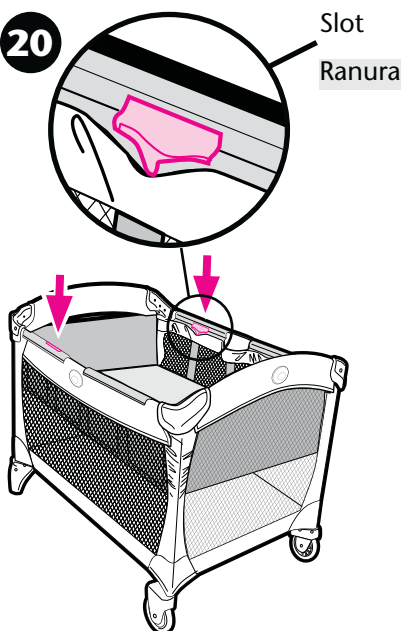

**CHECK:** Make sure to attach the bassinet with the open slots, opposite the wheels as shown.

**VERIFIQUE:** Tenga la seguridad de sujetar el moisés con las ranuras abiertas, en el lado opuesto a las ruedas como se indica.

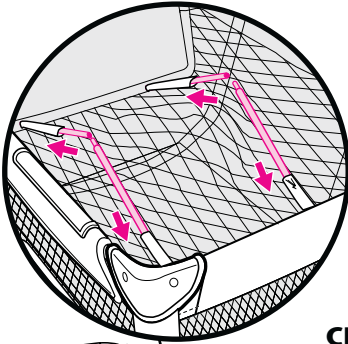
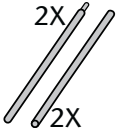

21

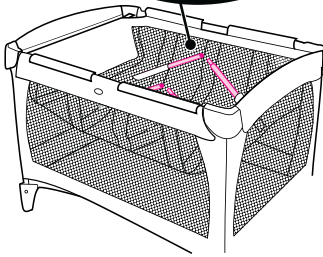

**CHECK:** 4 tubes **MUST** be installed before placing mattress/pad in bassinet.

**VERIFIQUE:** Los 4 tubos **DEBEN** instalarse antes de colocar la almohadilla del colchón en el moisés.

22

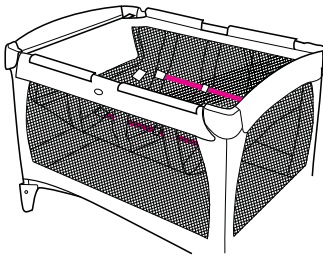

23

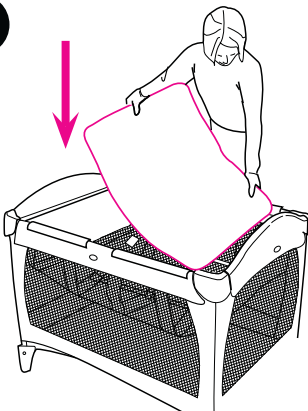

Insert mattress pad into bassinet as shown.

Ponga la almohadilla del colchón en la cuna como se indica.

# Reversible Napper/Changer

- **Cambiador/moisés reversible**

## **⚠️ WARNING**

### **NAPPER MODE**

- You are responsible to provide adult supervision when using your napper.
- Napper must be properly attached to bassinet before use.
- Never use this napper on any other product.

**FALL HAZARD:** To prevent falls, do not use this product when the infant rolls over, weighs over 15lb (6.8kg) or reaches 3 months, whichever comes first.

**SUFFOCATION HAZARD:** Infants can suffocate

- In gaps between an extra pad and side of the bassinet.
- On soft bedding. Never add a mattress, pillow, comforter or padding.
- To reduce the risk of SIDS, pediatricians recommend healthy infants be placed on their backs to sleep, unless otherwise advised by your physician.
- Never place baby face down in napper.
- Never place any objects in napper while child is in it.
- Use napper with only one child at a time.

### **CHANGING TABLE MODE:**

**FALL HAZARD-** To prevent death or serious injury,

- Always stay within arm's reach of your child when using the changing table. Never leave child unattended.
- Use changing table only on this playard model. Check that it is supported by the playard by pushing down into center of changing table.
- Do not use on the floor, bed, counter or other surfaces.
- Do not use changing table as a sleeping or play area.
- Weight limit for the changing table is 15lb (6.8kg). Do not use the changing table as extra storage.
- Strangulation Hazard: Child can lift changing table and get neck trapped between changing table and playard frame. Always remove the changing table when your child is in the playard.
- Never place child in bassinet while napper/changer is attached.
- Never place baby face down on the changing table.

# **⚠️ ADVERTENCIA**

## **MODO MOISÉS**

- Usted es responsable por proporcionar la supervisión de un adulto cuando usa su moisés.
- El moisés debe estar instalado correctamente en la cuna antes de su uso.
- Nunca use este moisés en ningún otro producto.

**PELIGRO DE CAÍDAS:** Para ayudar a prevenir caídas, no use este producto cuando el bebé comience a rodar solo, pese más de 15 libras (6,8kg) o tenga 3 meses, lo que ocurra primero.

**PELIGRO DE ASFIXIA:** Los bebés pueden asfixiarse

- En los espacios entre un colchón adicional y el lado del producto
- En ropa de cama blanda. Nunca agregue un colchón, cojín, edredón o acolchado.
- Para reducir el riesgo del síndrome de la muerte repentina en bebés (SIDS por sus siglas en inglés), los pediatras recomiendan que los bebés sanos duerman sobre la espalda, a menos que su médico le indique lo contrario.
- Nunca ponga al bebé en el moisés con la cara hacia abajo.
- Nunca ponga ningún objeto en el moisés mientras el niño esté en él.
- Use el moisés solamente con un niño por vez.

## **MODO MESA PARA CAMBIAR AL BEBÉ**

**PELIGRO DE CAÍDA** -Para prevenir la muerte o lesiones serias,

- Siempre permanezca cerca del alcance de su bebé cuando esté usando el mudador. Jamás deje a su hijo solo.
- Usarlo el mudador solamente con esta el corralito modelo. Antes de cada uso, asegúrese que el mudador esté bien firme sobre el corralito, empujado hacia abajo desde el centro del mudador.
- No usarlo en el piso, la cama, el tablero o otro superficie.
- No use el mudador como colchón para jugar o para hacer dormir a su bebé.
- El peso máximo para el mudador es de 15lb (6.8kg). No use el mudador como un espacio más para almacenar cosas.
- Peligro de estrangulamiento: El niño puede levantar la mesa para cambiar al bebé y el cuello puede quedar apretado entre la mesa y el armazón del corralito. Siempre retire el mudador cuando su bebé permanezca en el corralito.
- Nunca ponga al niño en la cuna si el cambiador/moisés está instalado.
- Nunca ponga el bebé con la cara hacia abajo en el cambiador.

## **⚠️ WARNING**

To prevent serious injury or death, **DO NOT REMOVE FOAM.**

## **⚠️ ADVERTENCIA**

Para prevenir serias lesiones o la muerte, **NO SAQUE LA ESPUMA.**

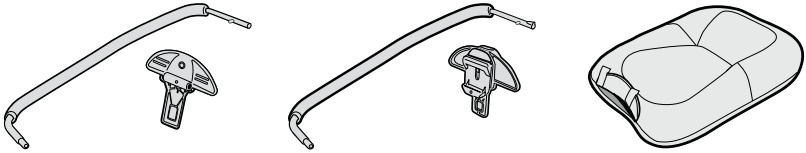

**24**

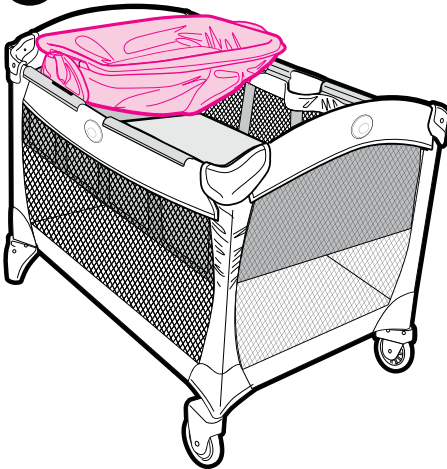

**NOTE:** Napper/changer should always be attached opposite the wheels.

**NOTA:** El cambiador/moisés deberá estar siempre instalado en el lado opuesto a las ruedas.

## Changing Table Mode

- Modo mesa para cambiar al bebé

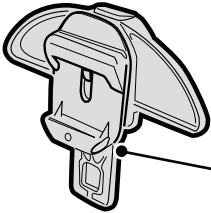

Tube opening  
Abertura del tubo

**NOTE:** Start assembly with the button housing in this orientation. If not in this orientation, follow steps 25-27.

**NOTA:** Comience el ensamblaje con el armazón del botón en esta orientación. Si no está en esta orientación, siga los pasos 25-27.

25

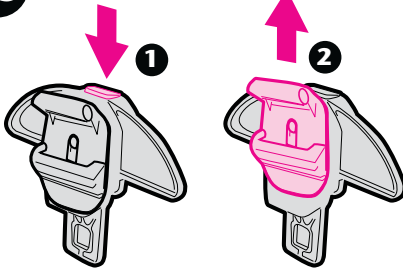

Press button ❶ and pull up ❷ to unlock and rotate as shown.

Oprima el botón ❶ y tire hacia arriba ❷ para destrabarlo y girarlo como se indica.

26

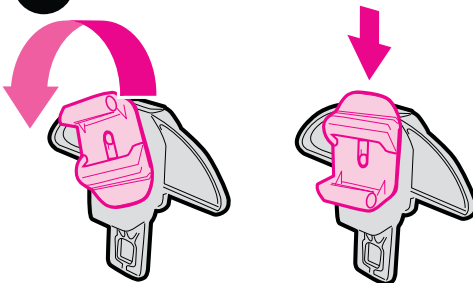

Rotate until tube opening is on the bottom, then press down to lock it in place.

Gírelo hasta que la abertura del tubo esté abajo y luego oprima hacia abajo para trabarlo en su lugar.

27

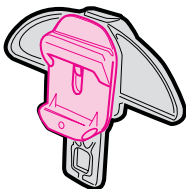

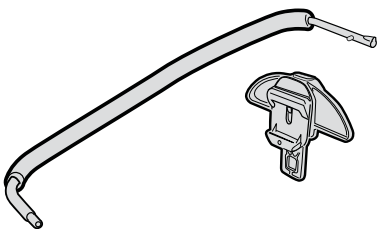

28

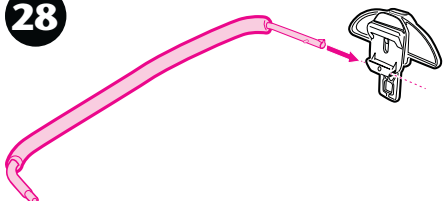

Insert the long end of the tube into the button housing as shown.

Inserte el extremo largo del tubo en el armazón con botón, como se indica.

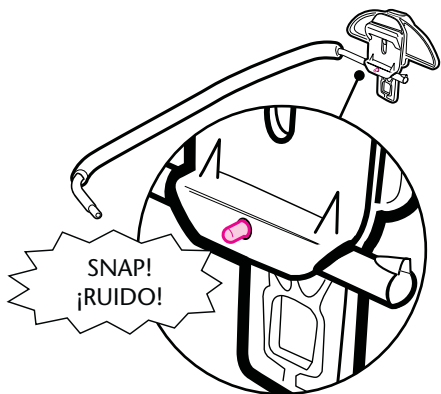

The metal button should be facing out when snapped in place as shown.

El botón de metal deberá mirar hacia afuera cuando se traba en su lugar como se indica.



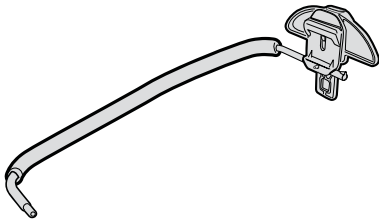

**29**

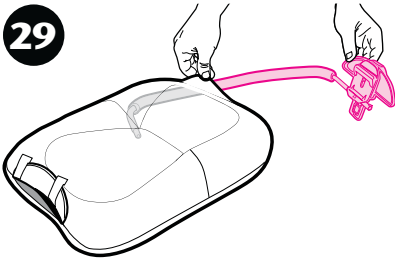

With the napper side up, insert the button housing tube as shown.

Con el lado del moisés mirando hacia arriba, inserte el tubo del segundo armazón del botón como se indica.

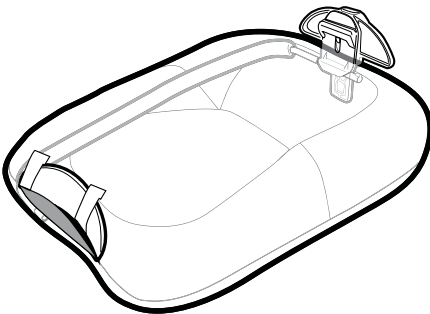

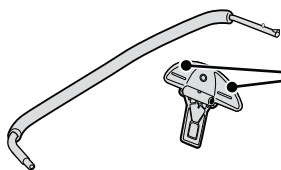

Smaller housing with open slots  
Armazón más pequeño con ranuras abiertas

30

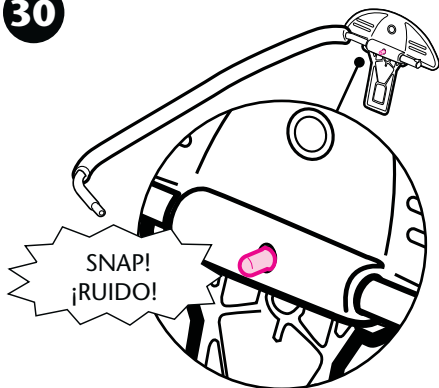

The metal button should be facing out when snapped in place as shown.

El botón de metal deberá mirar hacia afuera cuando se trava en su lugar como se indica.

31

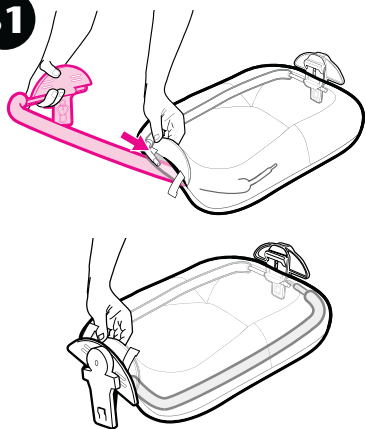

Pull up on the flap with the 2 straps and insert the tube into the opposite side of the napper/changer.

Tire hacia arriba de la aleta con las 2 correas e inserte el tubo en el costado opuesto del cambiador/moisés.

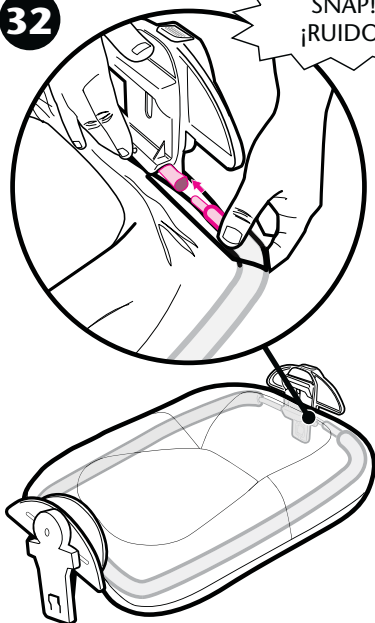
**32****SNAP!  
¡RUIDO!**

Secure the tubes on both ends of the napper/changer as shown.

Sujete los tubos en ambos extremos del cambiador/moisés como se indica.

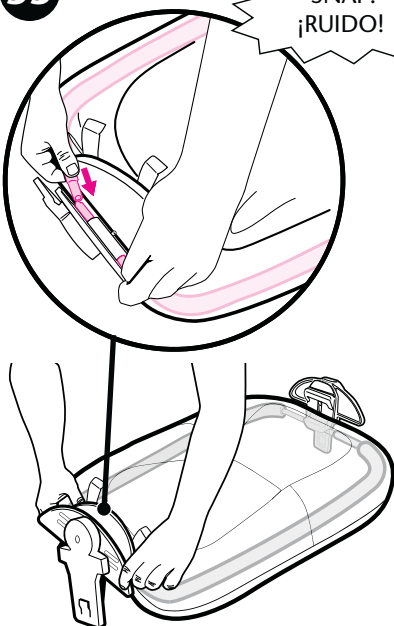
**33****SNAP!  
¡RUIDO!**

**34**

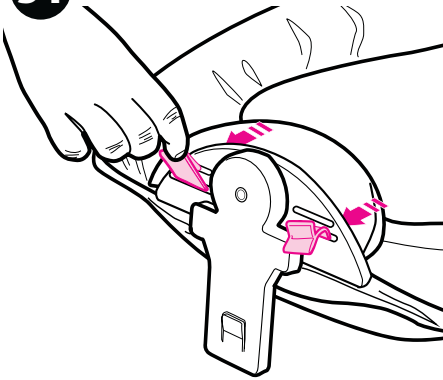

Pull tabs through the bottom slots as shown.

Pase las lengüetas por las ranuras abiertas de abajo como se indica.

**35**

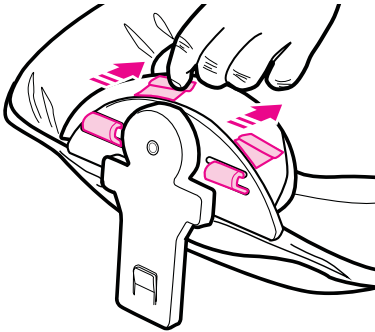

Push tabs into the top slots as shown.

Empuje las lengüetas en las ranuras abiertas de arriba como se indica.

36

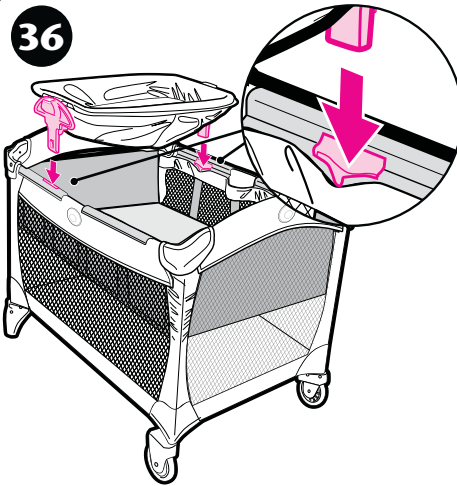

Attach napper/changer to the sides of the bassinet as shown.

Napper/changer should always be attached opposite the wheels.

Sujete el cambiador/moisés a los costados del moisés como se indica.

El cambiador/moisés deberá estar siempre instalado en el lado opuesto a las ruedas.

SNAP!  
¡RUIDO!

37

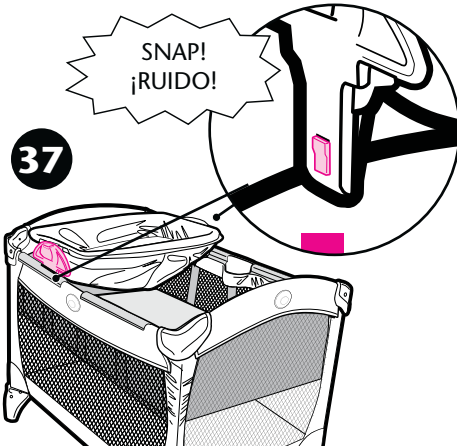

The tabs on the sides of the napper will snap in place as shown.

Las lengüetas en los costados del moisés se trabarán en su lugar como se indica.

38

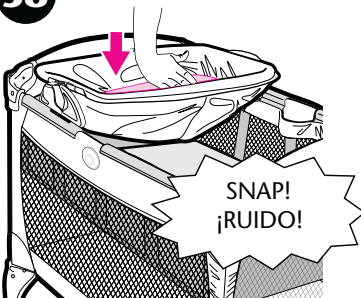

Push down on the inside of napper/changer until it clicks into place.

**Check** that napper/changer is securely attached by pulling up on it.

Empuje hacia abajo el interior del cambiador/moisés para trabarlo en su lugar.

**Verifique** que el cambiador/moisés esté conectado con firmeza tirando hacia arriba.

## Napper Mode • Modo moisés

39

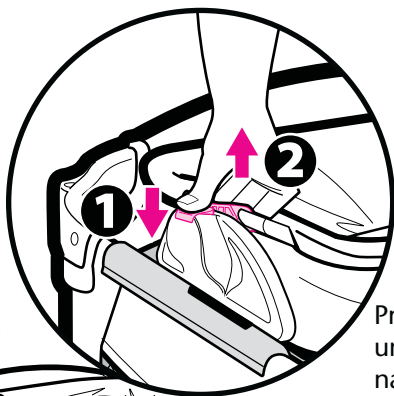

Press button ❶ and pull up ❷ to unlock and rotate to the napper side.

Oprima el botón ❶ y tire hacia arriba ❷ para destrabarlo y girarlo hacia el lado del moisés.

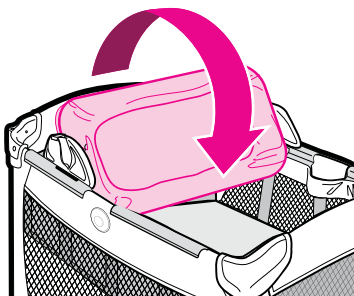
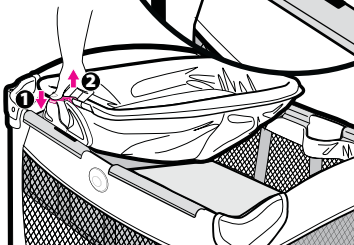

40

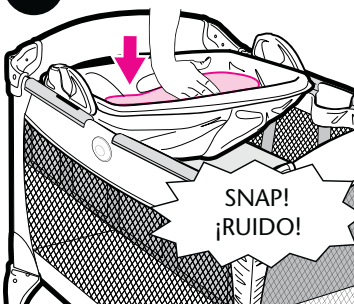

Push down on the inside of napper until it clicks into place.

**Check** that napper is securely attached by pulling up on it.

Empuje hacia abajo el interior del moisés para trabarlo en su lugar.

**Verifique** que el moisés esté conectado con firmeza tirando hacia arriba.

## Changer Mode • Modo cambiador

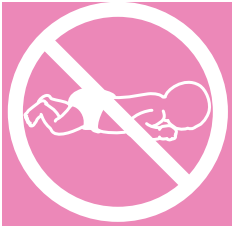

### ⚠ WARNING

• Never place baby face down on the changing table.

### ⚠ ADVERTENCIA

• Nunca ponga el bebé con la cara hacia abajo en el cambiador.

41

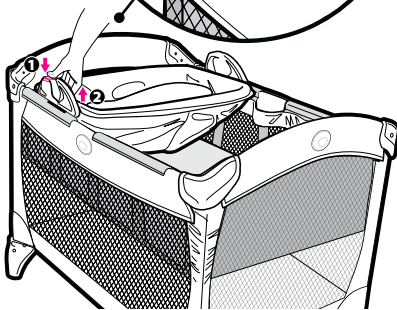
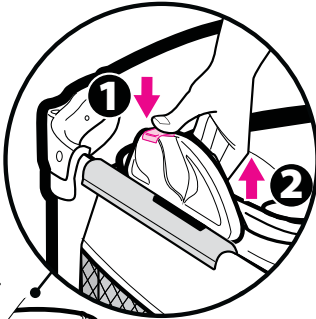

Press button on housing ① and pull up ② to unlock and rotate to the changer side.

Oprima el botón en el armazón ① y tire hacia arriba ② para destrabar y girar el moisés para el lado del cambiador.

42

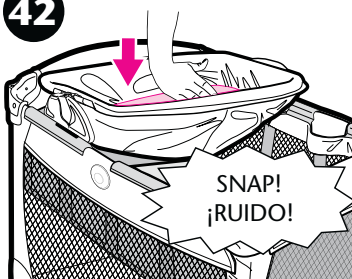

Push down on the inside of changer until it clicks into place.

**Check** that changer is securely attached by pulling up on it.

Empuje hacia abajo el interior del cambiador para trabarlo en su lugar.

**Verifique** que el cambiador esté conectado con firmeza tirando hacia arriba.

## To Remove Reversible Napper/Changer

- Cómo sacar el cambiador/moisés reversible

43

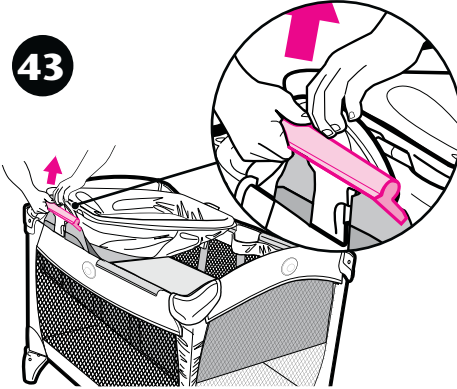

Pull up on bassinet clip to detach it from the playard.

Tire hacia arriba de la traba del moisés para destrabarlo del corralito.

44

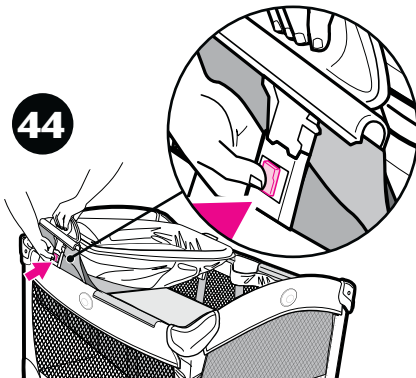

Press button and pull up on napper/changer to release. Repeat steps 43- 44 on the opposite side.

Oprima el botón y tire el cambiador/moisés hacia arriba para liberarlo. Repita los pasos 43 y 44 en el otro lado.

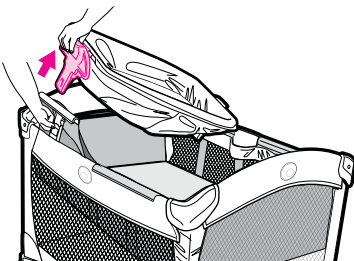



45

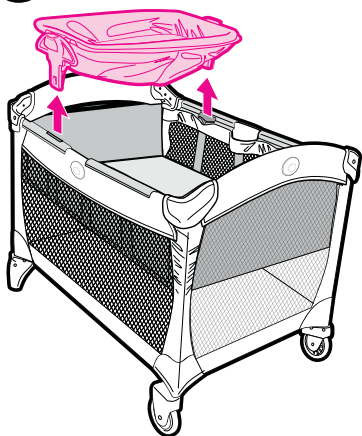

Remove the napper/changer.

Saque el cambiador/moisés.

46

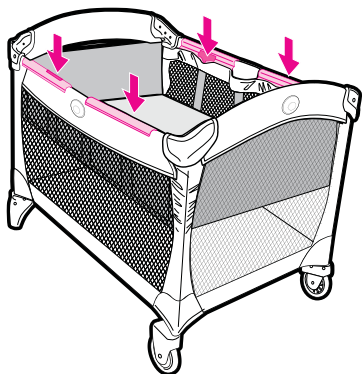

Make sure to fasten the bassinet clips to the playard as shown.

Tenga la seguridad de sujetar las trabas del moisés al corralito como se indica.

## Accessories (certain models)

- **Accesorios (ciertos modelos)**

This model may not include some features shown

Este modelo podría no incluir algunas de las características que se indican.

## Toy Bar • Barra de juguetes

### **⚠ WARNING**

- Possible entanglement or strangulation injury. Remove toy bar when baby begins to push up on hands and knees. Recommended use from birth to 5 months.
- Toys are not intended to be mouthed by the baby and should be positioned clearly out of reach of the baby's face and mouth.
- Always attach all provided fasteners (strings, straps, clamps, etc.) tightly to playard according to these instructions. Check frequently.
- Do not add additional strings or straps to attach to any other crib or playpen.

### **⚠ ADVERTENCIA**

- Posibilidad de lesiones debido a enredos. Quite el barra de juguete cuando el bebé empiece a apoyarse en sus manos y rodillas. Se recomienda el uso desde el nacimiento hasta los 5 meses.
- Este juguete no debe meterse en la boca del bebé y debe colocarse fuera del alcance de la cara y boca del bebé.
- Siempre conecte todos los cierres incluidos (cordones, correas, pinzas, etc.) el corralito según las instrucciones. Verifíquelos con frecuencia.
- No añada cordones ni correas adicionales para colocar cualquier otra cuna o corralito.



OR

O

Toy styles vary

Los estilos de los  
juguetes pueden variar

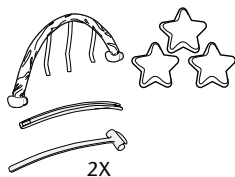

47

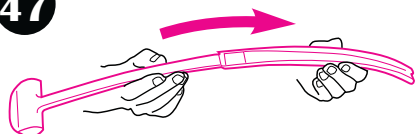

48

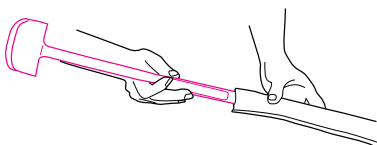

49

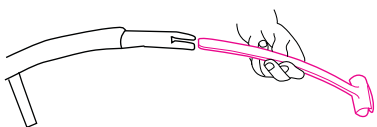

50

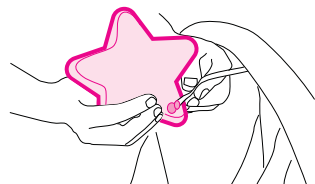

51

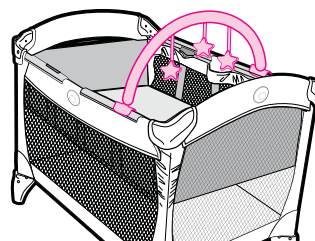

OR

O

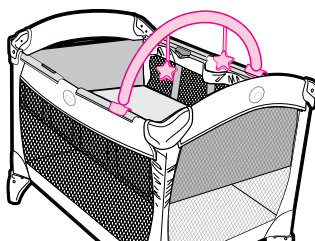

## Diaper stacker • Apilador de pañales

### **⚠ WARNING**

- Always keep objects out of child's reach.
- Remove when child is able to pull himself up in the playard.
- NEVER use on inside of unit. Child may use as a step to climb out of unit or reach items in bag.

### **⚠ ADVERTENCIA**

- Siempre mantenga los objetos fuera del alcance del niño.
- Sáquela cuando el niño pueda pararse solo en el corralito.
- NUNCA lo use en el interior de la unidad. El niño podría usarlo como escalera para salir de la unidad o llegar a los artículos de la bolsa.



52

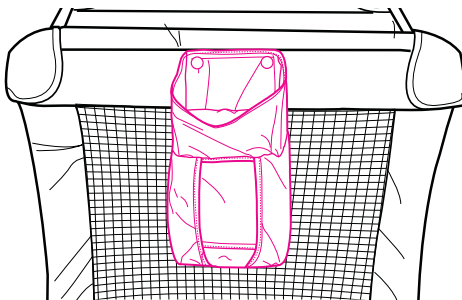

## Care and Maintenance

**FROM TIME TO TIME CHECK YOUR PLAYARD** for worn parts, torn material or stitching. Replace or repair the parts as needed. Use only Graco® replacement parts.

**IF PLAYARD IS USED AT THE BEACH**, you MUST clean sand off your playard, including the feet, before packing it into cover. Sand in top rail lock may damage it.

**TO CLEAN PLAYARD**, use only household soap or detergent and warm water.

**TO WASH CARRY BAG**, machine wash in cold water on delicate cycle and drip-dry. NO BLEACH.

**TO WASH BASSINET**: Hand wash with warm water and household soap. Drip dry.

**TO WASH NAPPER CHANGER**: Wipe clean with damp cloth.

## Cuidado y mantenimiento

**DE VEZ EN CUANDO REVISE SU EL CORRALITO** por si existieran partes gastadas, material roto o descosido. Reemplace o repare las partes que lo necesiten. Use sólo repuestos Graco®.

**SI SU EL CORRALITO ES USADA EN LA PLAYA**, debe limpiarla y sacarle muy bien la arena, incluyendo las patas, antes de meterla en el bolso cobertor. La arena en el seguro para plegar los costados puede dañarlo.

**PARA LIMPIAR EL CORRALITO**, use sólo un jabón de uso doméstico o detergente suave y agua tibia.

**PARA LAVAR EL BOLSO PARA TRANSPORTAR**, puede ponerla en la lavadora con agua fría, en ciclo ropa delicada y colgar para secar. NO USE CLORO.

**PARA LAVAR EL MOISÉS:** Lávelo a mano con agua tibia y jabón doméstico. Déjelos secar al aire.

**PARA LAVAR EL CAMBIADOR/MOISÉS:** Use un trapo húmedo.

## Notes • Notas

**Replacement Parts • Warranty Information (USA)**  
**Información sobre la garantía y las piezas de repuesto**  
**(EE.UU.)**

**To purchase parts or accessories or for warranty information in the United States**, please contact us at the following:

**Para comprar piezas o accesorios o para obtener información sobre la garantía en los Estados Unidos**, por favor comuníquese con nosotros en:

**[www.gracobaby.com](http://www.gracobaby.com)**

**or/ó**

**1-800-345-4109**

**Product Registration (USA)**  
**Registro del producto (EE.UU.)**

To register your Graco product from within the U.S.A. visit us online at [www.gracobaby.com/productregistration](http://www.gracobaby.com/productregistration) or return registration card provided with your product. We currently do not accept product registrations from those living outside the United States of America.

Para registrar su producto Graco desde dentro de los EE.UU., visítenos en línea en [www.gracobaby.com/productregistration](http://www.gracobaby.com/productregistration) o envíe la tarjeta de registro provista con su producto. Actualmente no aceptamos registros de los productos de quienes viven fuera de los Estados Unidos de América.



## Free Manuals Download Website

<http://myh66.com>

<http://usermanuals.us>

<http://www.somanuals.com>

<http://www.4manuals.cc>

<http://www.manual-lib.com>

<http://www.404manual.com>

<http://www.luxmanual.com>

<http://aubethermostatmanual.com>

Golf course search by state

<http://golfingnear.com>

Email search by domain

<http://emailbydomain.com>

Auto manuals search

<http://auto.somanuals.com>

TV manuals search

<http://tv.somanuals.com>