



www.gracobaby.com



- Owners Manual • Mode d'emploi
- Manual del propietario

WARNING

Failure to follow these warnings and the assembly instructions could result in serious injury or death.

- **PLEASE SAVE OWNER'S MANUAL FOR FUTURE USE.**
- **ADULT ASSEMBLY REQUIRED.**
- **NEVER LEAVE CHILD UNATTENDED.** Always keep your child in view.
- **PREVENT SERIOUS INJURY OR DEATH FROM FALLS OR SLIDING OUT.** Always use seat belt. Secure your child at all times with the restraint system provided, in either the reclining or upright position. The tray is not designed to hold your child in the highchair. It is recommended that the highchair be used in the upright position only by children capable of sitting upright unassisted.
- **DO NOT FORCE TRAY** against child. Use only the four adjustment positions. Be sure both adjustment fingers are engaged in armrest slots.
- **STRANGULATION HAZARD:** Do not place highchair in any location where there are cords, such as window blind cords, drapes, phone cords, etc.
- **THIS HIGHCHAIR IS DESIGNED TO BE USED BY A CHILD UP TO 3 YEARS OF AGE.** Maximum weight 40 pounds (18.1 kg).
- **FOLLOW ASSEMBLY INSTRUCTIONS CAREFULLY.** If you experience any difficulties, please contact the Customer Service Department.
- **DISCONTINUE USING YOUR HIGHCHAIR** should it become damaged or broken.
- **ELECTRONIC TOYS (on certain models):** Do not open. No serviceable parts inside. Remove and immediately discard plastic tab from slot in toy.

MISE EN GARDE

Manquer de suivre ces avertissements et les instructions d'assemblage peut entraîner de sérieuses blessures ou un décès.

- **VEILLER GARDER LE MANUEL D'UTILISATEUR POUR USAGE ULTÉRIEUR.**
- **ASSEMBLAGE PAR UN ADULTE REQUIS.**
- **NE JAMAIS LAISSER L'ENFANT SANS SUPERVISION.** Gardez toujours l'enfant à vue.
- **PRÉVEZ LES BLESSURES SÉRIEUSES OU LA MORT EN TOMBANT OU EN GLISSANT HORS DE LA CHAISE HAUTE.** Toujours attacher votre enfant avec la ceinture de retenue. Vous devez toujours attacher votre enfant avec le système de retenue fourni, que ce soit en position inclinée ou assise. Le plateau n'est pas conçu pour maintenir votre enfant dans la chaise haute. Il est recommandé que la chaise haute soit utilisée dans la position assise seulement par les enfants capables de s'asseoir sans aide.
- **NE PAS FORCER LE PLATEAU** contre l'enfant. Employez seulement les quatre positions d'ajustement. Assurez-vous que toutes les tiges d'ajustement sont dans les fentes de l'accoudoir.
- **DANGER D'ÉTRANGLEMENT:** Ne pas installer la chaise haute à un endroit où il y a des cordons, tels les stores, les rideaux, ou téléphones, etc.
- **LA CHAISE HAUTE EST UTILISÉ PAR UN ENFANT ÂGÉ JUSQU'À 3 ANS.** Poids maximum de 40 livres (18,1 kg).
- **SUIVRE LES INSTRUCTIONS D'ASSEMBLAGE SOIGNEUSEMENT.** Si vous rencontrez des difficultés, contactez le département du service à la clientèle.
- **CESSEZ L'UTILISATION DE VOTRE CHAISE HAUTE** si elle est endommagée ou cassée.
- **JOUETS ÉLECTRONIQUE (sur certain modèles):** Ne pas ouvrir. Aucune pièces serviable à l'intérieur. Retirez et immédiatement jeter la languette de plastique de la fente du jouet.

ADVERTENCIA

Si no se cumplen estas advertencias y se siguen las instrucciones de armado, podría resultar en lesiones graves o la muerte.

- **POR FAVOR, CONSERVE EL MANUAL DEL PROPIETARIO PARA UTILIZARLO EN EL FUTURO.**
- **SE REQUIERE MONTAJE POR UN ADULTO.**
- **NUNCA DEJE A SU NIÑO DESATENDIDO.** Siempre tenga su niño a la vista.
- **EVITE SERIAS LESIONES CAUSADAS POR CAÍDAS O DESPLAZAMIENTOS.**
Use siempre el cinturón de seguridad. Asegure a su niño en todo momento con el sistema de seguridad provisto, en la posición reclinada o vertical. La bandeja no ha sido diseñada para soportar a su niño en la silla alta. Se recomienda que solamente niños capaz de sentarse en posición vertical sin ayuda usen la silla alta en la posición vertical.
- **NO FUERCE LA BANDEJA CONTRA EL NIÑO.** Use solamente las cuatro posiciones de ajuste. Asegúrese de que ambos dedos de ajuste están trabados en las ranuras de los apoyabrazos.
- **PELIGRO ESTRANGULACIÓN:**
No coloque la silla alta en cualquier lugar donde haya cordones, tales como cordones de persianas, cortinas, teléfonos, etc.
- **ESTA SILLA ALTA ESTÁ DISEÑADA SER USADA POR UN NIÑO DE 3 AÑOS DE EDAD COMO MAXIMO.** Con un peso máximo de 40 libras (18,1 kg).
- **SIGA LAS INSTRUCCIONES DE ENSAMBLAJE CUIDADOSAMENTE.** Si experimenta alguna dificultad, por favor, contacte al Departamento de Servicio al Cliente.
- **DEJE DE USAR SU SILLA ALTA** si ésta se daña o rompe.
- **JUGUETES ELECTRÓNICOS (en ciertos modelos):** No lo abra. No hay piezas que se puedan reparar en el interior. Saque y tire inmediatamente la lengüeta de plástico de la ranura del juguete.

Parts list • Liste des pièces • Lista de las piezas

This model may not include some features shown below. **Check** that you have all the parts for this model **BEFORE** assembling your product. If any parts are missing, call Customer Service.

Ce modèle pourrait ne pas inclure certaines caractéristiques illustrées ci-dessous.

Vérifiez

que vous avez toutes les pièces pour ce modèle **AVANT** d'assembler votre produit. S'il vous manque des pièces, communiquez avec notre service à la clientèle.

Este modelo podría no incluir algunas de las características que se indican a continuación.

Verifique que tiene todas las piezas de este modelo **ANTES** de armar su producto. Si falta alguna pieza, llame al Departamento de Servicio al Cliente.

No tools required.

Aucun outil requis.

No herramientas necesarias.

ALL MODELS • TOUS MODÈLES • TODOS MODELOS

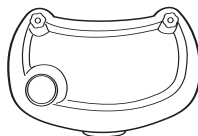

ACCESSORIES ON CERTAIN MODELS • ACCESSOIRES SUR CERTAINS MODÈLES • ACCESORIOS EN CIERTOS MODELOS

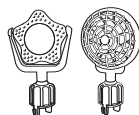

Styles may vary

Modèles peuvent varier

Los estilos pueden variar



Tray Insert
(2 on certain models)

Pièce amovible du plateau
(2 sur certains modèles)

Accesorio de la bandeja
(2 en ciertos modelos)

To Open Highchair • Ouverture de la chaise haute • Para abrir la silla alta

1



2

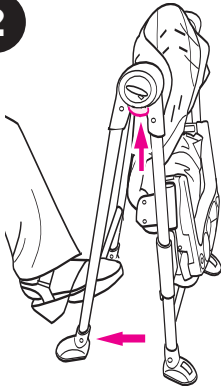

Press red buttons on sides of frame and pull back legs slightly, then release red buttons.

Appuyer sur les boutons rouges situés sur les côtés du cadre et tirer les pattes légèrement vers l'arrière, puis relâcher les boutons.

Oprima los botones rojos en los costados del armazón y tire levemente las patas traseras; luego libere los botones rojos.

3

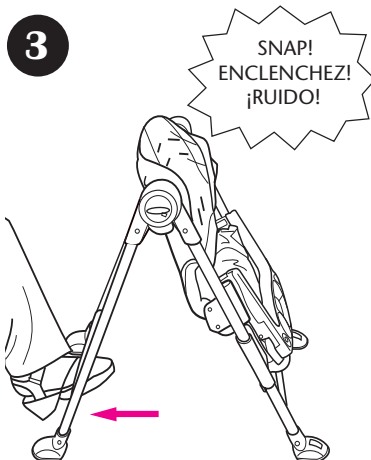

Continue to pull back legs toward you until you hear a click.

DO NOT apply weight to frame.

Continuer à tirer les pattes arrière vers soi jusqu'à ce qu'un déclic se fasse entendre.

NE PAS appuyer sur le cadre.

Continúe tirando las patas traseras hacia usted hasta que escuche un sonido.

NO ponga fuerza sobre el armazón.

4

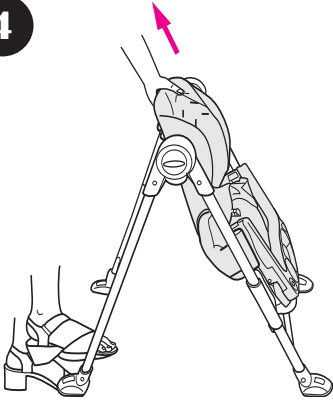

Pull up seat.

Tirer le siège.

Levante el asiento.

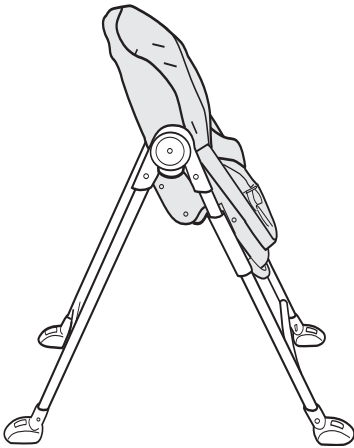

5

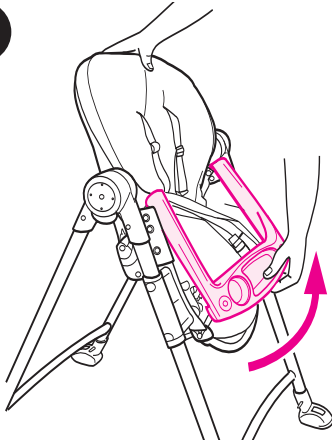

Pull up tray.

Tirer le plateau.

Levante la bandeja.

6

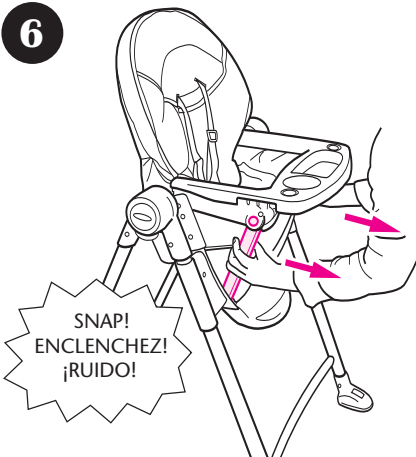

Pull side bars on seat forward as shown, and buttons on side of tray will snap into place.

Tirer les barres latérales du siège vers l'avant tel qu'illustré, et les boutons des côtés du siège vont s'enclencher en place.

Tire las barras laterales del asiento hacia adelante como se indica y los botones del costado de la bandeja se trabarán en su lugar.

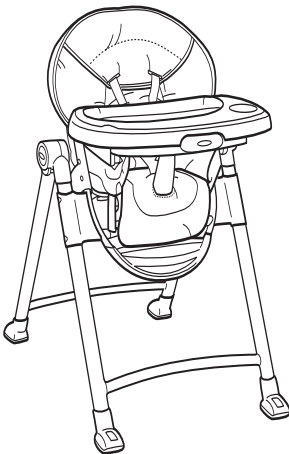

Recline Seat • Siège inclinable • Reclinación del asiento

7

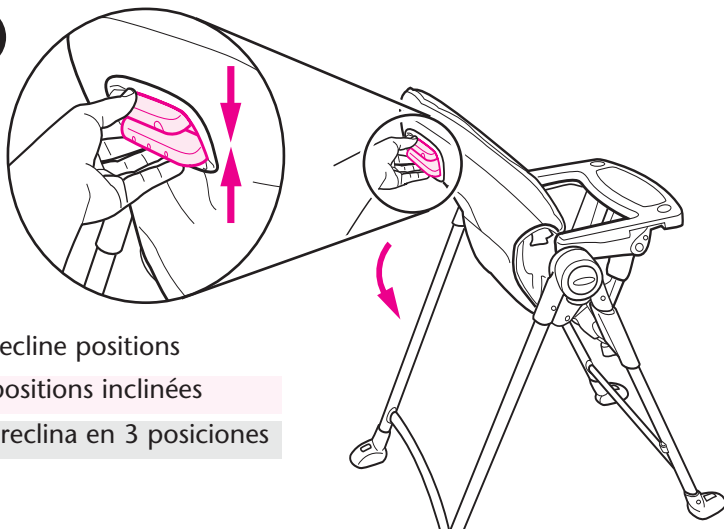

3 recline positions

3 positions inclinés

Se reclina en 3 posiciones

Adjusting Height • Ajustement de la hauteur • Ajuste de la altura

8

6 positions

6 positions

6 posiciones

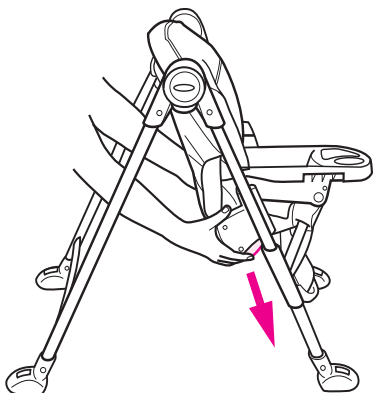

9

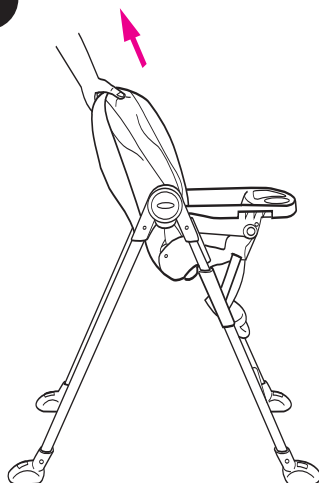

Casters

- Roulettes
- Ruedas

10

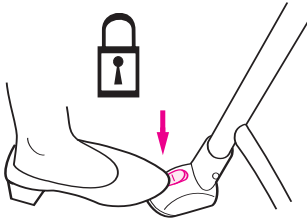

To lock casters.

Verrouillage des roulettes.

Para trabar las ruedas.

11

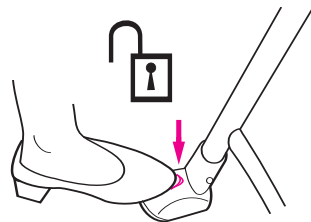

To unlock casters.

Déverrouillage des roulettes.

Para destrabar las ruedas.

To Secure Child • Attacher l'enfant

- Para asegurar al niño

⚠ WARNING

Falling Hazard:

Always use the seat belt.

⚠ MISE EN GARDE

Danger de chute:

Toujours utiliser la ceinture du siège.

⚠ ADVERTENCIA

Peligro de caída:

Use siempre el cinturón de seguridad.

5 Point Harness • Harnais à 5 points

- Arnés de 5 puntos

12

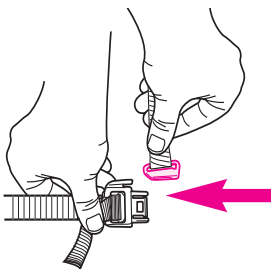

13

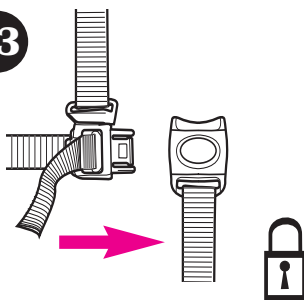

14

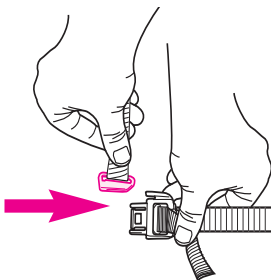

15

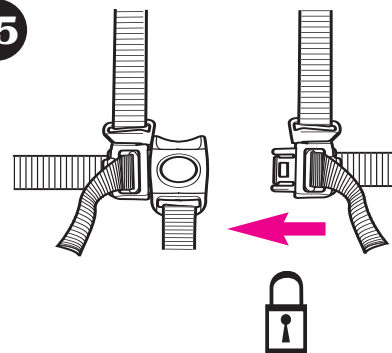

16

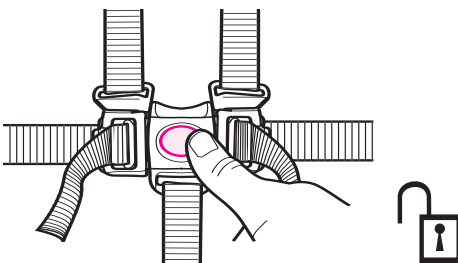

3 Point Buckle • Boucle à 3 points • Hebilla de 3 puntos

17

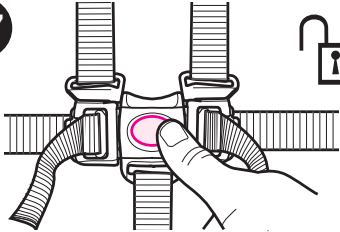

To convert to 3-pt harness.

Pour convertir en harnais
3-points.

Para convertirlo en un arnés
de 3 puntos.

18

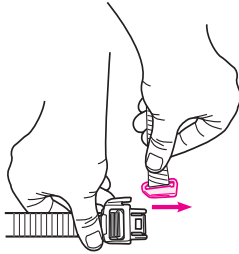

19

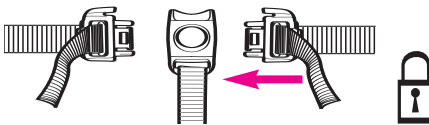

20



21

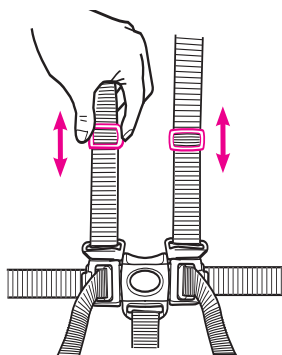

Use slide adjuster at shoulder and waist for further adjustment. Repeat on other side.

Utilisez le régulateur coulissant à l'épaule et à la taille pour un ajustement plus précis. Répétez de l'autre côté.

Use el ajuste deslizante en el hombro y la cintura para hacer ajustes adicionales. Repita el proceso del otro lado.

22

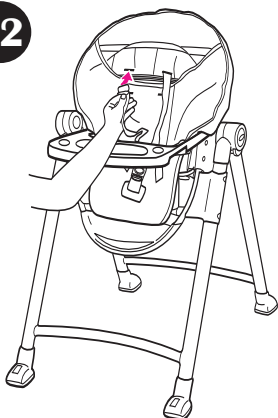

When changing harness strap slots, **MAKE SURE** harness straps are going through same slots in seat pad and seat back.

Lorsque vous changez les fentes du passage de la courroie, **ASSUREZ-VOUS** que la courroie du harnais passe à travers la même fente dans le coussin et le dossier du siège.

Quando cambia las ranuras de la correa del arnés, **ASEGÚRESE** de que las correas del arnés pasan por las mismas ranuras en la almohadilla y el respaldo del asiento.

23

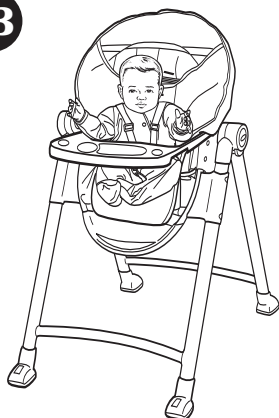

The harness straps must go into the slot that is even with or slightly above the shoulders. Avoid twisting straps.

Les courroies doivent aller dans les fentes de niveau ou juste au-dessus des épaules. Évitez de tordre les courroies.

Las correas del arnés deben pasar por las ranuras a la altura o apenas por encima de los hombros. Evite doblar las cintas.

Attaching Tray

- Fixez le plateau
- Instalación de la bandeja

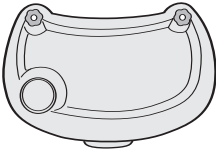

24

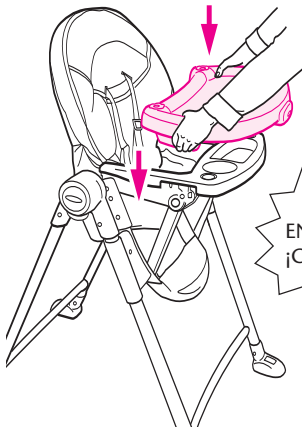

Snap tray into place.

Enclenchez le plateau en place.

Trabe el bandeja en su lugar.

SNAP!
ENCLENCHEZ!
¡CHASQUIDO!

25

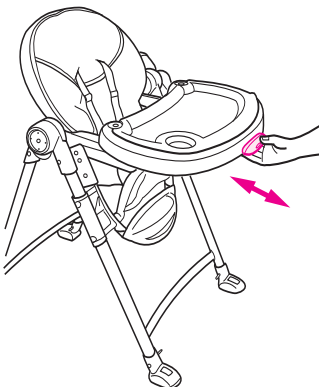

Squeeze adjustment button on front of tray to adjust tray to fit child.

Appuyer sur le bouton de réglage à l'avant du plateau pour l'ajuster selon les besoins de l'enfant.

Apriete el botón de ajuste adelante de la bandeja para ajustar la bandeja según el niño.

Tray Insert • Pièce amovible du plateau • Accesorio de la bandeja

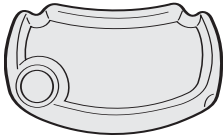

Dishwasher safe.

Résistant au lave-vaisselle.

Se puede lavar en el lavaplatos.

26

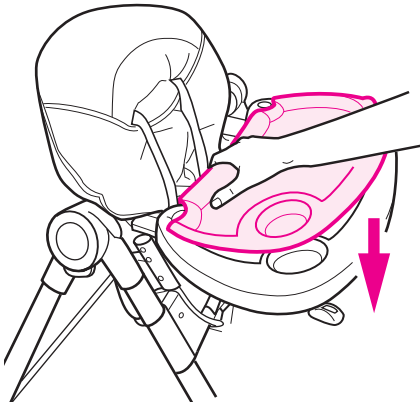

27

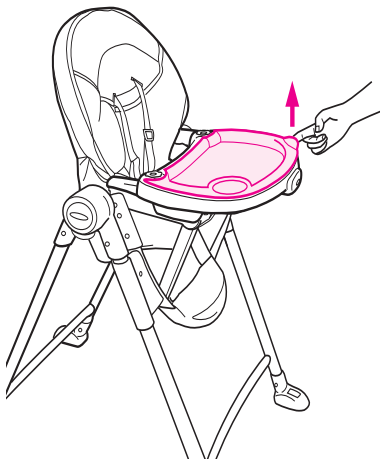

To remove, lift tray up
from corner.

Tirer le plateau des coins
pour le retirer.

Para sacarlo, levante la
bandeja de una esquina.

To Fold for Storage

- Replier pour le rangement
- Para plegarlo antes de guardarlo

28

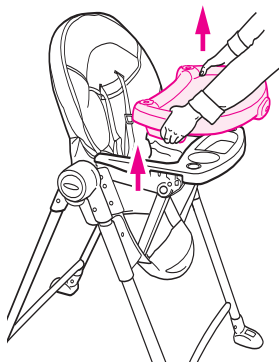

Remove tray before folding highchair.

Retirer le plateau avant de replier la chaise haute.

Saque la bandeja antes de plegar la silla alta.

29

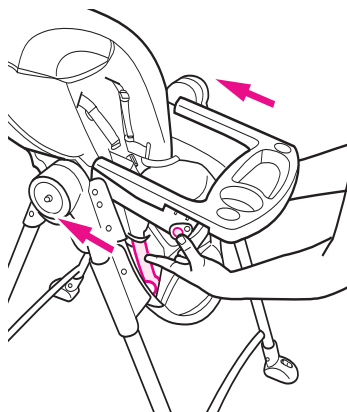

Push red buttons on each side of snack tray to release, as you push side bars back.

Pousser les boutons rouges des deux côtés du plateau à collation pour le libérer, en repoussant les barres latérales vers l'arrière.

Empuje los botones rojos en ambos costados de la bandeja de refrigerios para liberarla, a la vez que empuja las barras laterales hacia atrás.

30

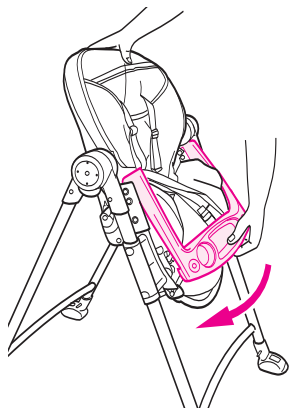

31

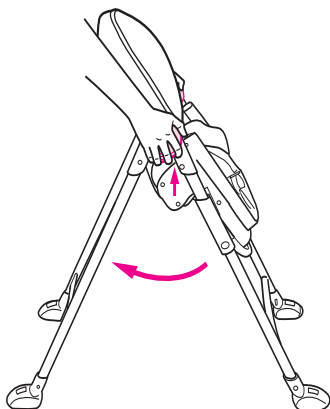

Place tray on highchair for storage, as shown.

Placer le plateau sur la chaise haute pour le ranger, tel qu'illustré.

Ponga la bandeja sobre la silla alta para guardarla, como se indica.

32

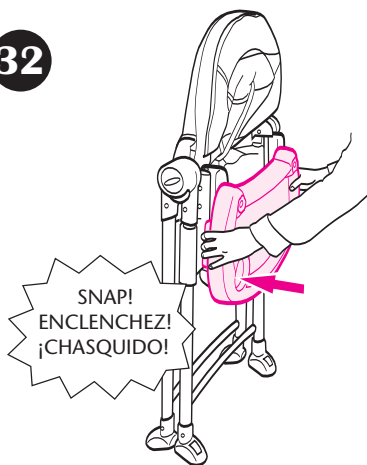

Optional: for maximum storage, lower highchair.

Facultatif : abaisser la chaise haute pour la rendre encore plus compacte.

Opcional: para mejorar el almacenamiento, baje la silla alta.

33

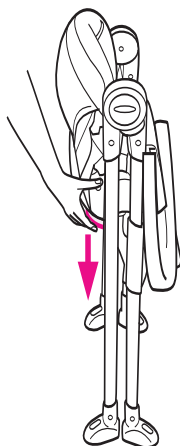

Removing Seat Pad

- Enlever le coussin du siège
- Para quitar la almohadilla del asiento

34

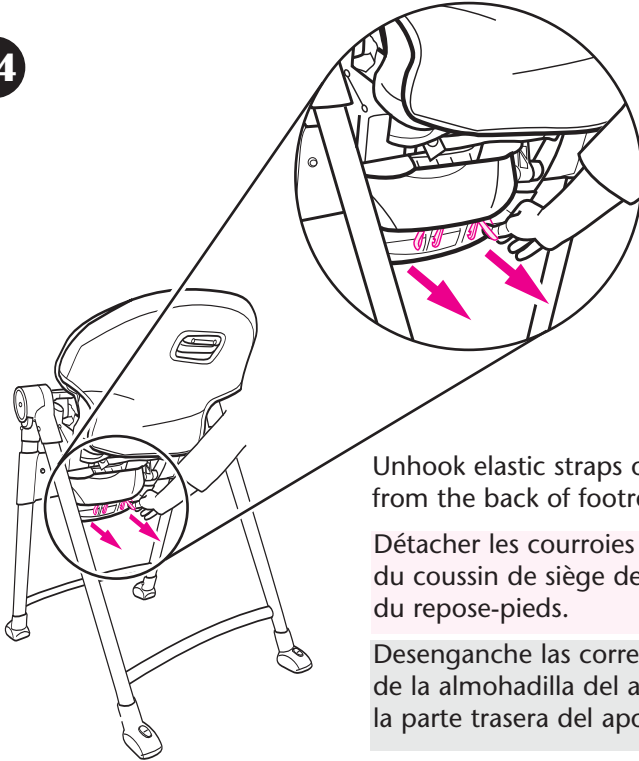

Unhook elastic straps on seat pad from the back of footrest.

Détacher les courroies élastiques du coussin de siège de l'arrière du repose-pieds.

Desenganche las correas elásticas de la almohadilla del asiento de la parte trasera del apoyapiés.

35

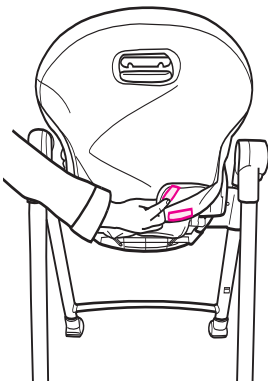

Unfasten hook and loop tape on back of seat pad.

Détacher la fermeture auto-agrippante de l'arrière du coussin de siège.

Desenganche la cinta de ganchos y nudos de atrás de la almohadilla del asiento.

36

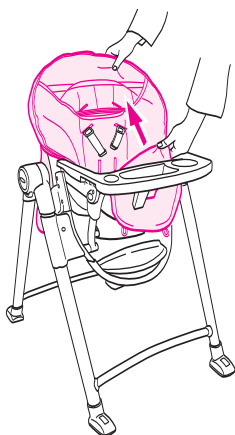

Pull bottom of seat pad out through opening behind snack tray.

Tirer le bas du coussin de siège à travers les ouvertures qui se trouvent derrière du plateau à collation.

Tire el fondo de la almohadilla del asiento a través de la apertura detrás de la bandeja de refrigerios.

37

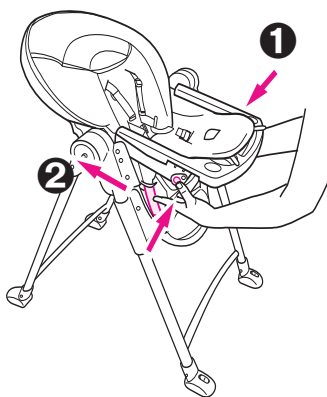

Push red buttons on each side of snack tray to release, as you push side bars back.

Pousser les boutons rouges des deux côtés du plateau à collation pour le libérer, en repoussant les barres latérales vers l'arrière.

Empuje los botones rojos en ambos costados de la bandeja de refrigerios para liberarla, a la vez que empuja las barras laterales hacia atrás.

38

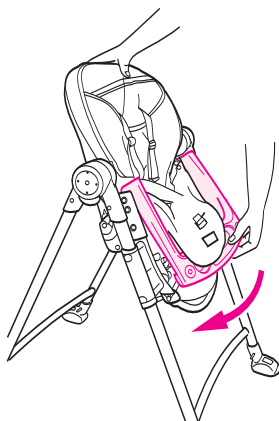

39

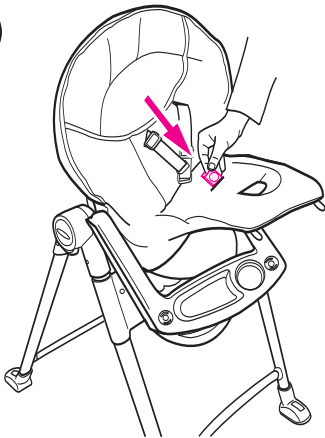

Push crotch strap through bottom slot.

Pousser la courroie de fourche à travers la fente du bas.

Pase la correa de la entrepierna a través de la ranura de abajo.

40

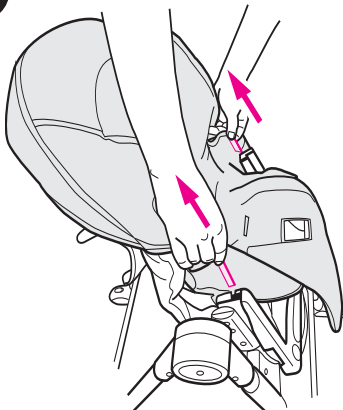

Pull sides of seat pad fabric out of the channels located in the back of the snack tray.

Tirer les deux côtés du tissu du coussin à travers les passages situés à l'arrière du plateau à collation, tel qu'illustré.

Tire ambos costados de la tela de la almohadilla del asiento fuera de los canales ubicados en la parte trasera de la bandeja de refrigerios, como se ilustra.

41

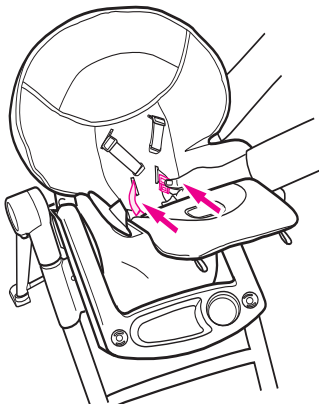

Push waist straps through slots in seat pad.

Pousser les courroies de la ceinture à travers les fentes du coussin du siège.

Pase las correas de la cintura a través de las ranuras en la almohadilla del asiento.

42

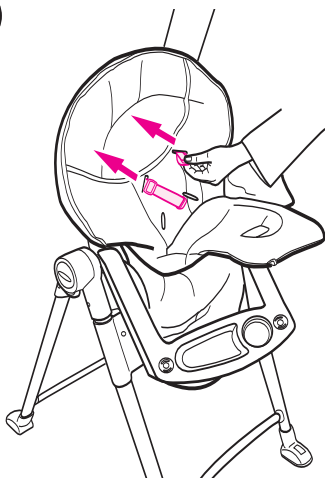

Pull harness straps through slots in seat pad.

Tirer les courroies du harnais à travers les fentes du coussin du siège.

Pase las correas del arnés a través de las ranuras en la almohadilla del asiento.

43

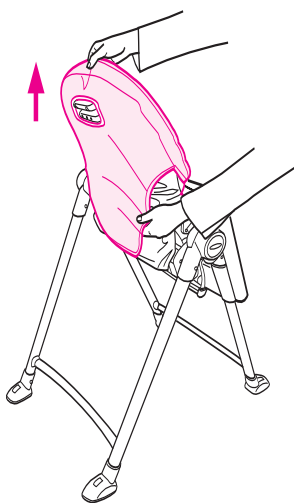

Pull seat pad off backrest.

Retirer le coussin du dossier.

Saque la almohadilla del asiento del respaldo.

Head support (On certain models)

- Support de tête (sur certain modèles)
- Soporte de la cabeza (en ciertos modelos)

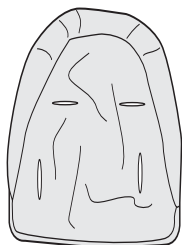

44

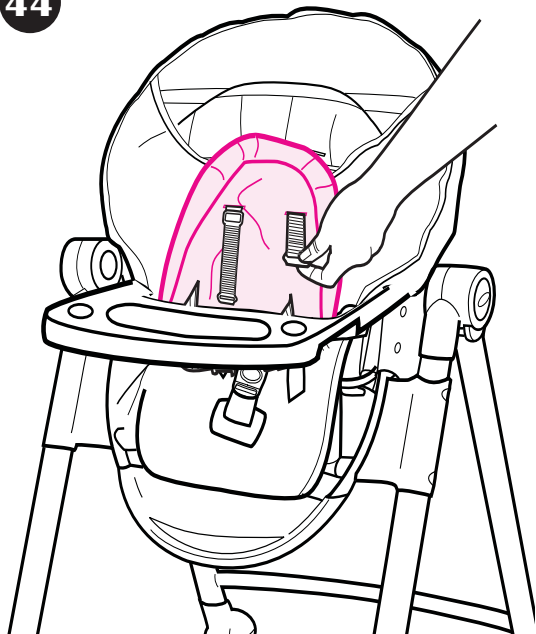

Mix 'N Move Toys® (certain models)

- Des jouets Mix 'N Move® (certains modeles)
- Juguetes Mix 'N Move® (ciertos modelos)

45

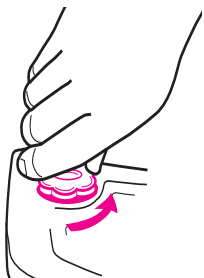

To remove plugs.

Pour enlever les couvercles.

Para sacar los tapones.



Styles may vary

Modèles peuvent varier

Los estilos pueden variar

46



47

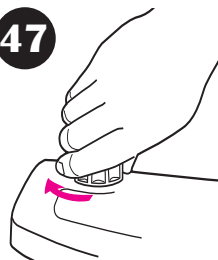

48

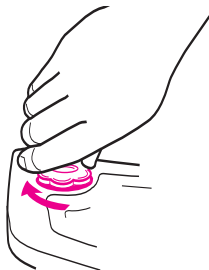

To attach plugs.

Pour attache les couvercles.

Para attach los tapones.

ELECTRONIC TOYS are not intended for use in water.

LES JOUETS ÉLECTRONIQUES ne sont pas conçu pour utiliser dans l'eau.

LOS JUGUETES ELECTRÓNICOS no deben usarse en el agua.

Care and Maintenance

- **FROM TIME TO TIME CHECK YOUR HIGHCHAIR** for worn parts, torn vinyl or stitching. Replace or repair the parts as needed. Use only Graco replacement parts.
- **TO CLEAN HIGHCHAIR FRAME**, use only household soap and warm water. NO BLEACH or detergent.
- **TO CLEAN REMOVABLE SEAT COVER**, DO NOT machine wash or dry. Use only household soap and warm water. NO BLEACH or detergent.

Soins et entretien

- **INSPECTEZ VOTRE CHAISE-HAUTE PÉRIODIQUEMENT** pour des pièces usées, vinyle déchiré ou décousu. Remplacez ou réparez au besoin. Utilisez seulement les pièces de remplacement Graco.
- **POUR NETTOYER L'ARMATURE DE LA CHAISE-HAUTE**, utilisez seulement du savon de ménage avec de l'eau tiède. AUCUN AGENT DE BLANCHIMENT ou détergent.
- **POUR NETTOYER LA HOUSSE DU SIÈGE AMOVIBLE**, NE PAS laver ou sécher à la machine. Utilisez un savon de ménage et de l'eau tiède. AUCUN JAVELLISANT ou détersif.

Cuidado y mantenimiento

- **DE VEZ EN CUANDO INSPECCIONE LA SILLA ALTA** para determinar si hay tornillos sueltos, partes gastadas o materiales rotos. Cambie o repare las piezas según sea necesario. Use solamente repuestos Graco.
- **PARA LIMPIAR EL BASTIDOR DE SU SILLA ALTA** utilice únicamente jabón y agua tibia. NO UTILICE BLANQUEADOR o detergente doméstico.
- **PARA LIMPIAR LA FUNDA DEL ASIENTO REMOVIBLE** NO lavar ni secar a máquina. Use solamente jabón común y agua tibia. NO USE BLANQUEADOR ni detergente.

Replacement Parts • Warranty Information (USA)
Pièces de rechange • Renseignements sur la garantie (au Canada)
Información sobre la garantía y las piezas de repuesto (EE.UU.)

To purchase parts or accessories or for warranty information in the United States, please contact us at the following:

Para comprar piezas o accesorios o para obtener información sobre la garantía en los Estados Unidos, por favor comuníquese con nosotros en:

www.gracobaby.com

or/ó

1-800-345-4109

To purchase parts or accessories or for warranty information in Canada, contact Elfe at:

Pour commander des pièces ou obtenir des renseignements au sujet de la garantie au Canada, communiquez avec Elfe au:

1-800-667-8184

(Fax: 514-344-9296).

or/ou

www.elfe.net

Product Registration (USA)
Inscription de votre produit (au Canada)
Registro del producto (EE.UU.)

To register your Graco product from within the U.S.A. visit us online at www.gracobaby.com/productregistration. We currently do not accept product registrations from those living outside the United States of America.

Pour inscrire votre produit Graco aux États-Unis, visitez notre site Internet www.gracobaby.com/productregistration. Pour le moment nous n'acceptons pas d'inscriptions de produits des résidents hors des États-Unis.

Para registrar su producto Graco desde dentro de los EE.UU., visítenos en línea en [www.gracobaby.com/product registration](http://www.gracobaby.com/productregistration). Actualmente no aceptamos registros de los productos de quienes viven fuera de los Estados Unidos de América.

Free Manuals Download Website

<http://myh66.com>

<http://usermanuals.us>

<http://www.somanuals.com>

<http://www.4manuals.cc>

<http://www.manual-lib.com>

<http://www.404manual.com>

<http://www.luxmanual.com>

<http://aubethermostatmanual.com>

Golf course search by state

<http://golfingnear.com>

Email search by domain

<http://emailbydomain.com>

Auto manuals search

<http://auto.somanuals.com>

TV manuals search

<http://tv.somanuals.com>