



• Owners Manual • Mode d'emploi
• Manual del propietario
www.gracobaby.com

©2011 Graco PD121152B 1/11

WARNING

Failure to follow these warnings and the assembly instructions could result in serious injury or death.

- **PLEASE SAVE OWNER'S MANUAL FOR FUTURE USE.**
- **ADULT ASSEMBLY REQUIRED.**
- **NEVER LEAVE** child unattended. Always keep child in view while in stroller.
- **AVOID SERIOUS INJURY** from falling or sliding out. Always use seat belt. After fastening buckles, adjust belts to get a snug fit around your child
- **CHILD MAY SLIP INTO LEG OPENINGS AND STRANGLE.** Never use seat in a reclined carriage position unless pop-up enclosure is raised to cover the front opening. (See figure 34-35 Pop-up Enclosure).
- **AVOID FINGER ENTRAPMENT:** Use care when folding and unfolding the stroller. Be certain the stroller is fully erected and latched before allowing your child near the stroller.
- **NEVER USE STROLLER ON STAIRS** or escalators. You may suddenly lose control of the stroller or your child may fall out. Also, use extra care when going up or down a step or curb.
- **STROLLER TO BE USED** only at walking speed. Product not intended for use while jogging, skating, etc.
- **USE OF THE STROLLER** with a child weighing more than 50 lbs (22.7 kg) or taller than 45 in. (114.3 cm) will cause excessive wear and stress on the stroller. Use the stroller with only one child at a time.
- **TO PREVENT TIPPING,** do not place more than 3 lbs (1.4 kg) on the parent's tray.
- **TO AVOID BURNS,** never put hot liquids in the parent's tray.
- **TO PREVENT A HAZARDOUS, UNSTABLE CONDITION,** never place purses, shopping bags, parcels or accessory items on the handle or canopy.
- **TO PREVENT A HAZARDOUS, UNSTABLE CONDITION,** do not place more than 10 lbs (4.5 kg) in the storage basket and more than 2 lbs (0.9 kg) in the canopy pockets (on certain models).
- **DO NOT** use storage basket as a child carrier.
- **NEVER PLACE** child in the stroller with head toward front of stroller.
- **NEVER ALLOW YOUR STROLLER** to be used as a toy.
- **DISCONTINUE USING YOUR STROLLER** should it become damaged or broken.
- **AVOID STRANGULATION.** DO NOT place items with a string around your child's neck, suspend strings from this product, or attach strings to toys.

WARNING

USING GRACO® INFANT CAR SEAT WITH STROLLER:

- **USE ONLY A GRACO® SNUGRIDE®, SNUGRIDE® 30, SNUGRIDE® 32, SNUGRIDE® 35, OR INFANT SAFESEAT™ CAR SEAT** with this travel system. (Not intended for use with AUTOBABY (Europe only) and ASSURA infant car seats.) Improper use of this stroller with other manufacturers' car seats may result in serious injury or death.
- **READ THE MANUAL** provided with your Graco car seat before using it with your stroller.
- **ALWAYS SECURE** your child with the car seat harness when using the car seat in the stroller. If your child is already in the car seat, check that the child is secured with the harness.



MISE EN GARDE

Manquer de suivre ces avertissements et les instructions d'assemblage peut entraîner de sérieuses blessures ou un décès.

- **VEUILLEZ CONSERVER CE MODE D'EMPLOI POUR ÉVENTUELLEMENT VOUS Y RÉFÉRER.**
- **DOIT ÊTRE ASSEMBLÉ PAR UN ADULTE.**
- **NE JAMAIS LAISSER** votre enfant sans surveillance. Toujours garder l'enfant à l'œil alors qu'il est assis dans cette poussette.
- **AFIN D'ÉVITER QUE L'ENFANT NE SE BLESSE GRAVEMENT** en tombant ou en glissant hors du siège : Utiliser toujours la ceinture de sécurité. Après avoir attaché les boucles, régler les ceintures pour obtenir un ajustement confortable autour de votre enfant.
- **L'ENFANT PEUT GLISSER DANS LES OUVERTURES DES ET S'ÉTRANGLER.** N'utilisez jamais en position complètement inclinée à moins que le enceinte qui se remonte (Voir l'illustration 34-35 Enceinte qui se remonte).
- **AFIN D'ÉVITER LES DOIGTS COINCÉS :** Faire preuve de prudence au moment de plier ou déplier la poussette. S'assurer que la poussette est entièrement déployée et que les loquets sont bien enclenchés avant de permettre à l'enfant de s'en approcher.
- **NE JAMAIS UTILISER LA POUSSETTE DANS DES ESCALIERS** fixes ou roulants. L'enfant pourrait tomber ou vous pourriez perdre la maîtrise de la poussette. Faire également preuve de prudence en montant ou descendant une marche ou une chaîne de trottoir.
- **LA POUSSETTE DOIT ÊTRE UTILISÉE** pour la marche seulement. Ce produit n'est pas conçu pour usage pendant la course à pied, le patin, etc.
- **L'USAGE DE LA POUSSETTE** avec un enfant pesant plus de 22,7 kg (50 livres) ou mesurant plus de 114.3 cm (45 po) occasionnera une usure et une tension excessive à la poussette. Utilisez la poussette avec seulement un enfant à la fois.
- **AFIN DE PRÉVENIR LES RISQUES DE BASCULEMENT,** NE PAS charger le plateau à plus de 1,4 kg (3 livres).
- **POUR ÉVITER LES BRÛLURES,** ne jamais mettre de liquides brûlants dans le plateau pour parents.
- **AFIN DE PRÉVENIR DES SITUATIONS DANGEREUSES D'INSTABILITÉ,** ne jamais placer de sacs à main ou de magasinage, de colis ou d'accessoires sur la poignée ou le baldaquin.



MISE EN GARDE

- **AFIN DE PRÉVENIR DES SITUATIONS DANGEREUSES D'INSTABILITÉ**, ne jamais placer plus de 4,5 kg (10 lbs) dans le porte-bagages et ne pas placer plus de 0,9 kg (2 lbs) dans la pochette de baldaquin (sur certains modèles).
- **NE PAS** utiliser le porte-bagages comme porte-bébé.
- **ACER** l'enfant dans la poussette avec la tête vers l'avant de la poussette.
- **NE JAMAIS PERMETTRE QU'ON SE SERVE DE CETTE POUSSETTE** comme un jouet.
- **CESSER D'UTILISER VOTRE POUSSETTE** si elle devient endommagée ou brisée.
- **AFIN D'ÉVITER LA STRANGULATION**: NE JAMAIS accrocher d'objets munis d'un cordon autour du cou d'un enfant, suspendre des cordons à ce produit ou attacher un cordon à un jouet.

UTILISATION DU PORTE-BÉBÉ GRACO® AVEC LA POUSSETTE:

- **UTILISER UNIQUEMENT UN PORTE-BÉBÉ SNUGRIDE®, SNUGRIDE® 30, SNUGRIDE® 32, SNUGRIDE® 35, OU SAFESEAT™ DE GRACO®** avec ce système de voyage. (Non conçu pour utiliser avec les dispositifs de retenue pour nourrisson AUTOBABY (Europe seulement) et ASSURA.) Ne pas se conformer à toutes les mises en garde et instructions de montage peut causer des blessures corporelles sérieuses ou même la mort.
- **LIRE LE MANUEL** d'utilisateur fourni avec votre porte-bébé Graco avant de l'utiliser avec cette poussette.
- **TOUJOURS ATTACHER** votre enfant avec le harnais du porte-bébé lorsqu'il est utilisé avec la poussette. Si votre enfant est déjà dans le porte-bébé, s'assurer qu'il est attaché avec le harnais.

ADVERTENCIA

No observar estas advertencias y las instrucciones de armado podría resultar en lesiones serias o la muerte.

- **POR FAVOR, GUARDE EL MANUAL DEL PROPIETARIO PARA USO FUTURO.**
- **REQUIERE QUE LO ARME UN ADULTO.**
- **NUNCA DEJE** al niño sin supervisión. Mantenga al niño siempre a la vista cuando esté en el cochecito.
- **EVITE SERIAS LESIONES** de caídas o resbalos. Use siempre el cinturón de seguridad. Después de ajustar las hebillas, ajuste las correas para obtener un calce apretado alrededor de su niño.
- **EL NIÑO PUEDE DESLIZARSE ENTRE LAS APERTURAS PARA LAS PIERNAS Y ESTRANGULARSE.** Nunca lo use en una posición reclinada a menos que el recinto de montaje automático esté en la posición vertical. (Vea la figura 34-35, Recinto de montaje automático).
- **EVITE AGARRARLE LOS DEDOS:** Use cuidado cuando pliega y despliega el cochecito. Asegúrese de que el cochecito esté completamente armado y trabado antes de permitir que el niño se acerque al mismo.
- **NUNCA USE EL COCHECITO EN ESCALERAS** o escaleras mecánicas. Podría perder repentinamente el control del cochecito o el niño podría caerse. Además, use mucho cuidado cuando sube o baja un escalón o borde.
- **EL COCHECITO DEBE USARSE** solamente a la velocidad del caminar. El producto no debe usarse para correr, patinar, etc.
- **USAR EL COCHECITO** con un niño que pesa más de 50 libras (22.7 kg) o más alto de 45 pulgadas (114.3 cm) causará un desgaste y tensión excesiva en el cochecito. Use el cochecito solamente con un niño por vez.
- **PARA PREVENIR QUE SE TUMBE,** no ponga más de 1.4 kg (3 libras) sobre la bandeja.
- **PARA EVITAR QUEMADURAS,** nunca ponga líquidos calientes en la bandeja para padres.
- **PARA PREVENIR UNA SITUACIÓN PELIGROSA Y INESTABLE,** nunca ponga carteras, bolsas, paquetes o accesorios en la manija o capota.
- **PARA PREVENIR UNA SITUACIÓN PELIGROSA E INESTABLE,** no ponga más de 10 libras (4.5 kg) en la canasta de almacenamiento y no ponga más de 2 libras (0.9 kg) en el bolsillo de la capota (en ciertos modelos).
- **NO** use la canasta de almacenamiento como transportador para niños.

ADVERTENCIA

- **NUNCA PONGA** a un niño en el cochecito con la cabeza hacia el frente del cochecito.
- **NUNCA DEJE QUE SU PRODUCTO SE USE** como un juguete.
- **DEJE DE USAR EL COHECITO** en caso de que esté dañado o roto.
- **EVITE LA ESTRANGULACIÓN.** NO ponga artículos con un cordón alrededor del cuello del niño, suspenda cordones de este producto ni ponga cordones a los juguetes.

USO DEL TRANSPORTADOR PARA BEBÉ GRACO® CON EL COHECITO:

- **USE SOLAMENTE UN TRANSPORTADOR SNUGRIDE®, SNUGRIDE® 30, SNUGRIDE® 32, SNUGRIDE® 35, O SAFESEAT™ DE GRACO®** en este sistema de viaje. (No debe usarse con AUTOBABY (Europa solamente) y asientos de automóvil para bebé ASSURA.) El uso inadecuado de este cochecito con asientos para automóvil de otros fabricantes podría resultar en lesiones serias o la muerte.
- **LEA EL MANUAL** incluido con su transportador Graco antes de usarlo con su cochecito.
- **ASEGURE SIEMPRE** a su niño con el arnés del transportador cuando usa el transportador en el cochecito. Si su niño ya está en el transportador, verifique que esté asegurado con el arnés.

Parts list • Liste des pièces • Lista de las piezas

Check that you have all the parts for this model **BEFORE** assembling your product. If any parts are missing, call Customer Service.

Vérifiez que vous avez toutes les pièces pour ce modèle **AVANT** d'assembler votre produit. S'il vous manque des pièces, communiquez avec notre service à la clientèle.

Verifique que tiene todas las piezas de este modelo **ANTES** de armar su producto. Si falta alguna pieza, llame al Departamento de Servicio al Cliente.

Tools required:
Phillips screwdriver

Outil nécessaire:
Tournevis cruciforme
Phillips

Herramientas requeridas:
Destornillador Phillips

All models • Tous modèles • Todos modelos

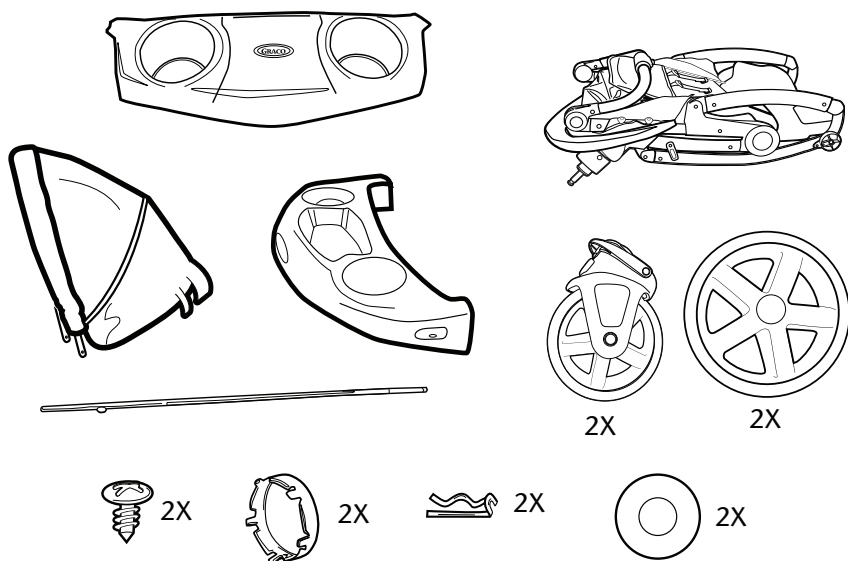

On certain models • Sur certains modèles • En ciertos modelos



To Open Stroller

- Ouvrir la poussette
- Abrir el cochecito

1

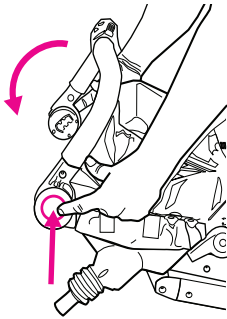

2

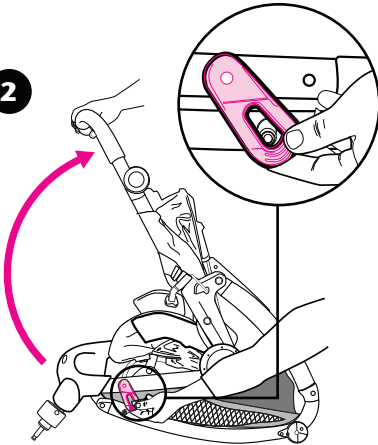

Storage latch

Loquet de rangement

Traba de almacenamiento

SNAP!
ENCLENCHEZ!
¡RUIDO!

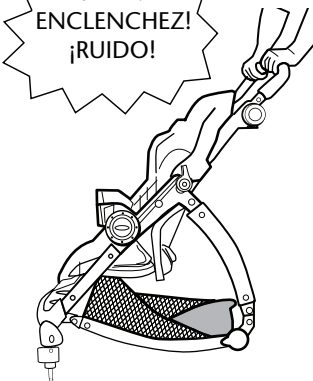

CHECK that the stroller is completely latched open every time you open the stroller and before continuing with the rest of the assembly steps.

VÉRIFIER que la poussette est entièrement verrouillée en position ouverte à chaque ouverture et avant d'effectuer les autres étapes du montage.

VERIFIQUE que el cochecito esté completamente abierto y trabado cada vez que lo abre y antes de continuar los pasos de ensamblaje restantes.

Canopy • Baldaquin • Capota

3



2X

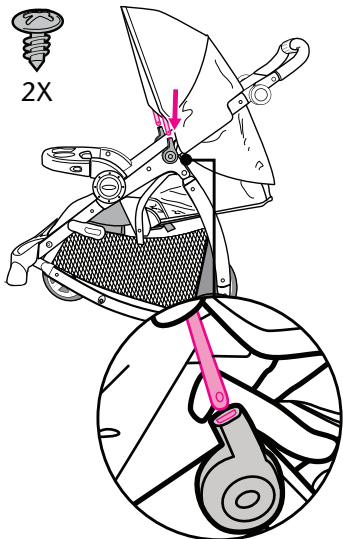

Insert canopy wire into the canopy mounts on each side of the stroller as shown.

Insérer la tige du baldaquin dans les supports de chaque côté de la poussette, tel qu'illustré.

Inserte el alambre de la capota en los montajes de la capota en cada costado del cochecito como se indica.

4

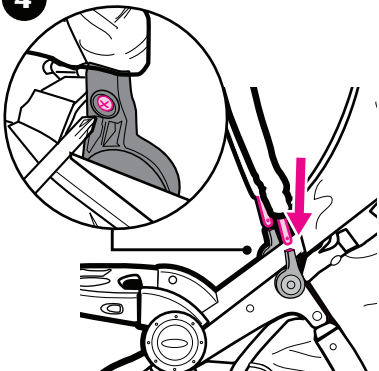

Secure canopy to the canopy mounts with the 2 screws provided.

Fixer le baldaquin aux supports à l'aide des deux vis fournies.

Asegure la capota a los montajes de la capota con los 2 tornillos provistos.

5

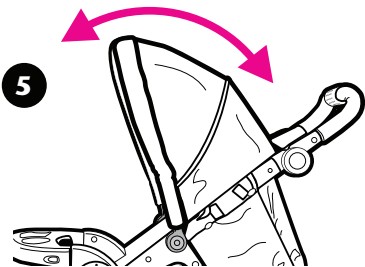

To adjust.

Pour ajuster.

Para ajustar.

Basket • Panier • Canasta

6

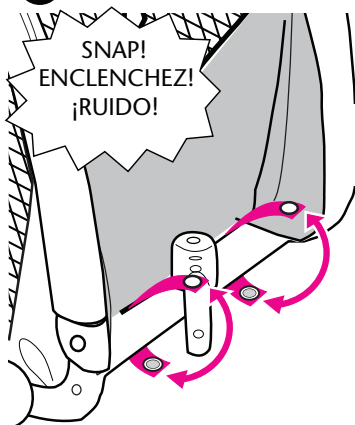

Fasten 2 straps.

Fixer les deux courroies.

Sujete las dos correas.

Front Wheels • Les roues avant • Las ruedas delanteras



2X

7

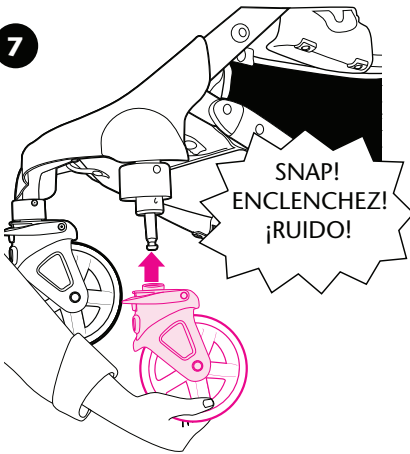

Check that wheels are securely attached by pulling on wheel assemblies

Assurez-vous que les roues sont attachées solidement en tirant sur les assemblages de roue.

Verifique que las ruedas estén bien contactadas, tirando de los montajes de las ruedas.

Rear Axle • L'essieu arrière • El eje trasero



8

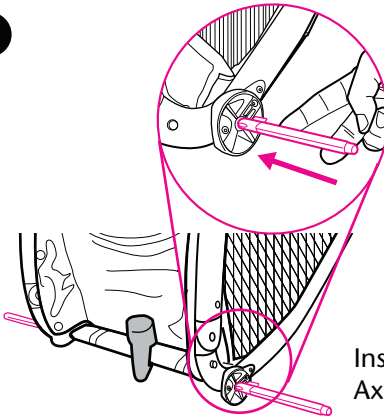

Insert axle rod through axle opening. Axle key must line up with key holes.

Insérez l'essieu à manchon à travers l'ouverture de l'essieu. La clé d'essieu doit s'aligner avec les trous des clés.

Inserte la varilla del eje por la apertura del eje. La llave del eje debe alinearse con los agujeros correspondientes.

Rear Wheels • Les roues arrière • Las ruedas traseras

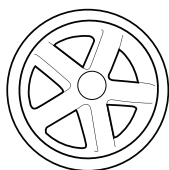

2X



2X



2X



2X

BEFORE attaching wheel: Be sure to place stroller on top of a piece of card board or some other protective cover to prevent any damage to floor.

AVANT de fixer la roue: Assurez-vous de placer la poussette sur un morceau de carton ou un autre revêtement de protection pour prévenir tout dégât au plancher.

ANTES de instalar la rueda: Asegúrese de poner el cochecito sobre un pedazo de cartón o algún otro material de protección para prevenir dañar el piso.

9

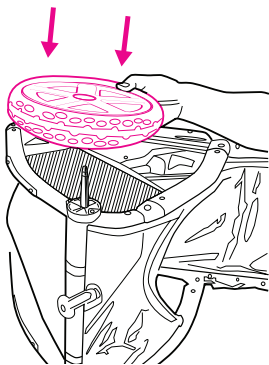

Place wheel on axle.

Installer la roue sur l'essieu.

Ponga la rueda en el eje.

10

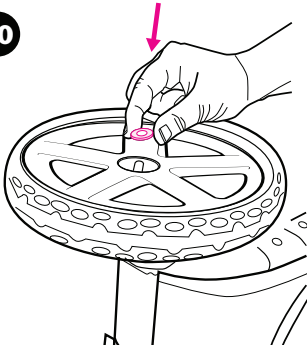

Place washer on axle.

Installer la rondelle sur l'essieu.

Ponga la arandela en el eje.

11

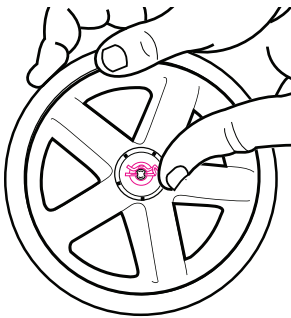

Push straight side of pin through axle hole. Pin will separate around the axle. Curved end of pin **MUST** face up as shown. Repeat steps for other side.

Pousser le côté droit de la tige dans l'orifice de l'essieu. *La tige va se séparer autour de l'essieu.* La partie recourbée de la tige **DOIT** pointer vers le haut, tel qu'illustré. Répéter ces étapes de l'autre côté.

Empuje el lado recto de la clavija por el agujero del eje. *La clavija se separará alrededor del eje.* El lado curvo de la clavija **DEBE** mirar hacia arriba como se indica. Repita el proceso en el otro costado.

12

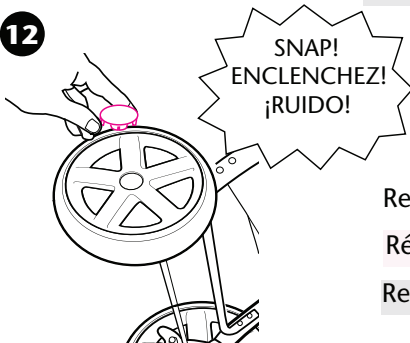

Repeat step for other side.

Répéter ce étape de l'autre côté.

Repita el proceso en el otro costado.

Child's Tray • Le plateau pour enfant • Bandeja para niños

⚠WARNING

Always secure your child with the seat belt. The tray is not a restraint device. Use care when snapping the tray on the stroller with a child in the stroller.

⚠MISE EN GARDE

Toujours attaché votre enfant avec la ceinture de retenue. Le plateau pour enfant n'est pas un dispositif de retenue. Faites bien attention lorsque vous enclencher le plateau à la poussette quand l'enfant est dans la poussette.

⚠ADVERTENCIA

Proteja siempre a su niño con el cinturón de seguridad. La bandeja para niños no es un dispositivo de seguridad. Use cuidado cuando traba la bandeja en el cochecito si el niño está sentado en el cochecito.

13

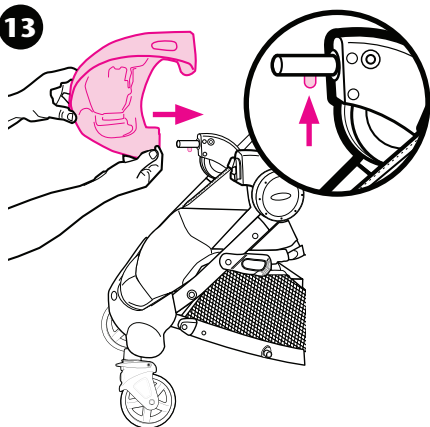

Push button.

Appuyez sur le bouton.

Oprima el botón.

14

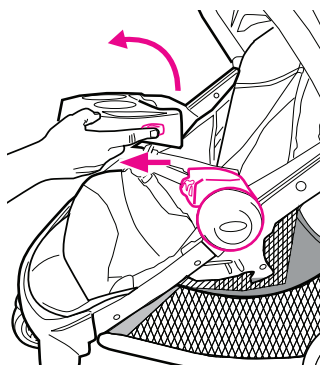

To open.

Pour ouvrir.

Para abrir.

Parent Tray • Le plateau pour adulte • Bandeja para padres

15

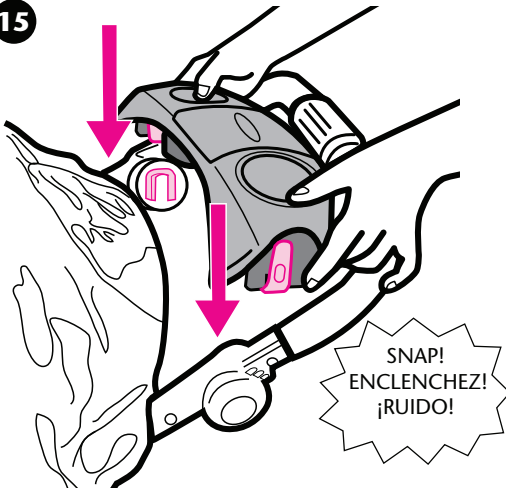

16

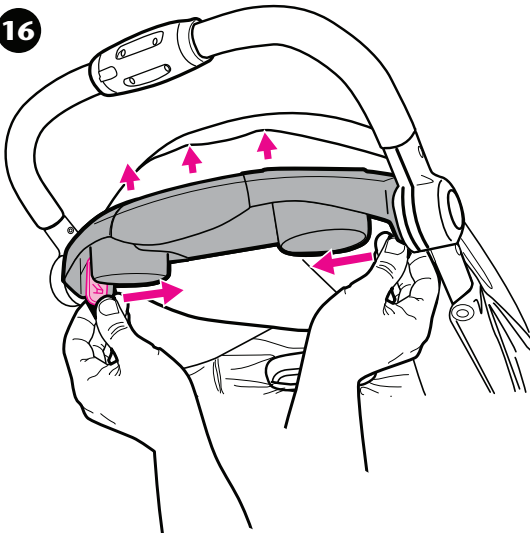

To remove.

Pour enlever.

Para sacarlo.

5 Point Harness • Harnais à 5 point • Arnés de 5 puntos

17

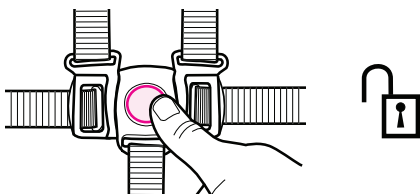

18

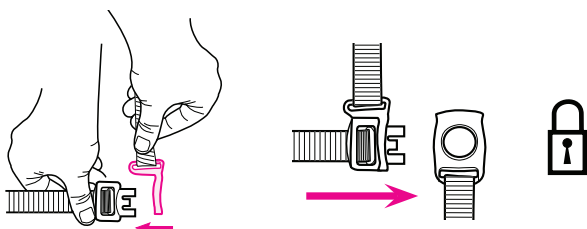

19

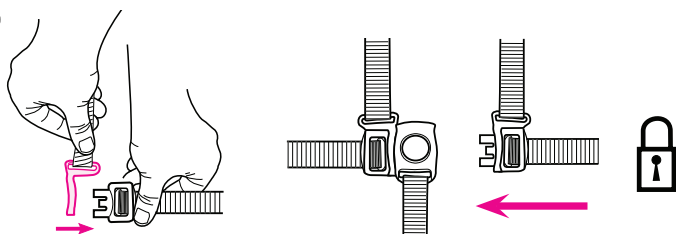

20

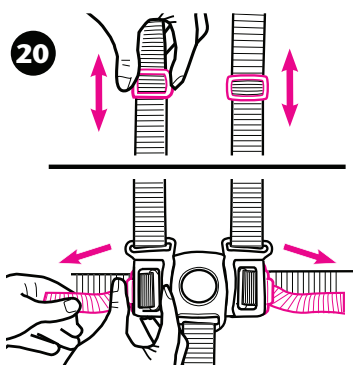

Use slide adjuster at shoulder and waist for tighter adjustment. To change shoulder harness slots, see page 20.

Utilisez le régulateur coulissant à l'épaule et à la taille pour un ajustement plus précis. Pour changer des fentes de harnais d'épaule voir la page 20.

Use el ajuste deslizable en el hombro y la cintura para hacer ajustes más apretado. Para cambiar ranuras del arnés del hombro vea la página 20.

3 Point Buckle • Boucle à 3 point • Hebilla de 3 puntos

21

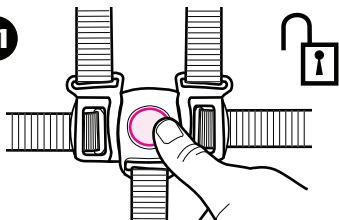

To convert to 3-pt harness.

Pour convertir en harnais 3-points.

Para convertirlo en un arnés de 3 puntos.

22

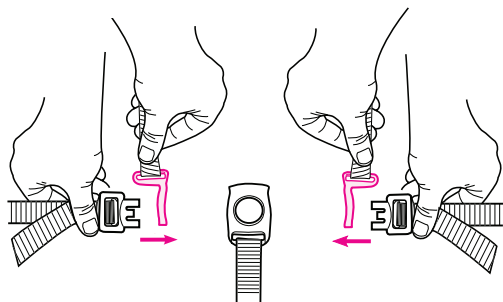

23

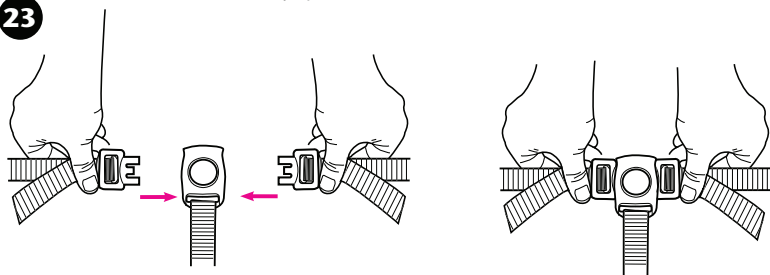

24

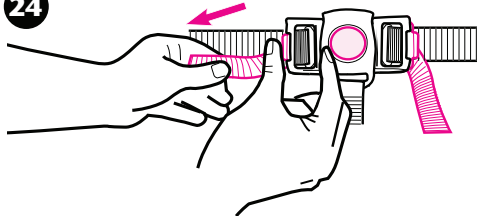

Use slide adjuster at waist for tighter adjustment.

Utilisez le régulateur coulissant à la taille pour un ajustement plus précis.

Use el ajuste deslizable a la cintura para hacer ajustes más apretado.

25

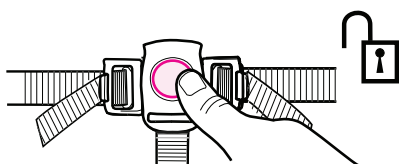

To Change Shoulder Harness Slots

- Pour changer des dents de harnais d'épaule
- Para cambiar ranuras del arnés del hombro

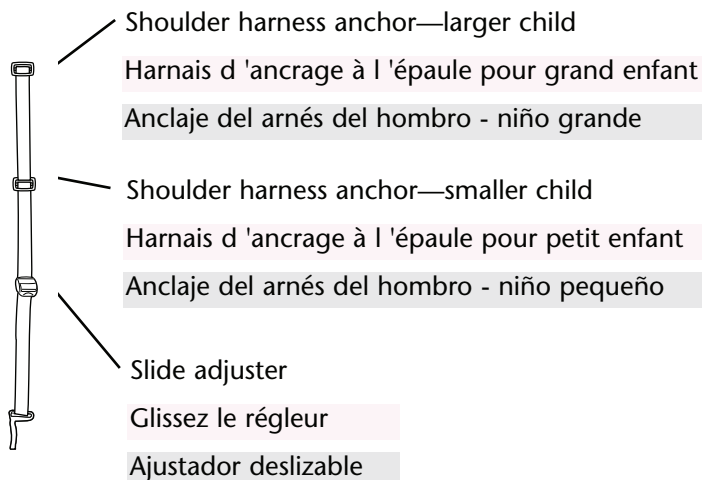

26

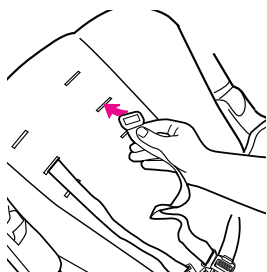

Use either shoulder harness anchor in the slots that are closest to child's shoulder height.

Use slide adjuster for further adjustment.

Utilisez l'un ou l'autre des harnais d'ancrage à l'épaule dans les fentes qui sont les plus proches de la hauteur de l'épaule de l'enfant.

Utilisez le régleur pour plus d'ajustement.

Use uno de los anclajes del arnés del hombro en las ranuras que estén más cerca a la altura del hombro del niño.

Use el ajustador deslizable para lograr ajustes adicionales.

Swivel Wheels • Les roues pivotantes • Las ruedas giratorias

27

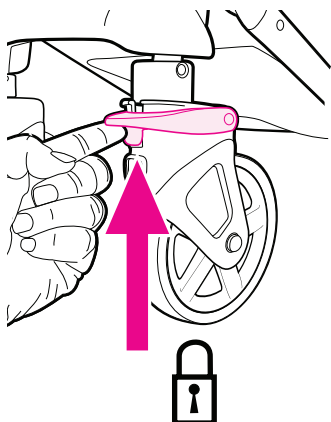

Front swivel wheels lock for use on uneven surfaces such as grass, stones or gravel.

Les roues pivotantes avant se barrent pour un usage sur les surfaces irrégulières tel que le gazon, les cailloux ou le gravier.

Las ruedas giratorias delanteras se traban para el uso en superficies desparejas tales como césped, piedras o grava.

28

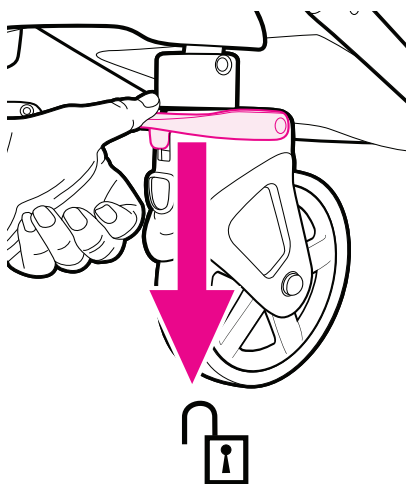

Brakes • Les freins • Los frenos

⚠ **WARNING**

CHECK that brakes are on by trying to push stroller.

⚠ **MISE EN GARDE**

VÉRIFIEZ que les freins fonctionnent en essayant de pousser la poussette.

⚠ **ADVERTENCIA**

INSPECCIONE los frenos tratando de empujar el cochecito.

29

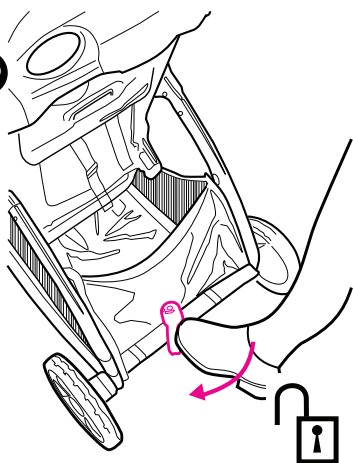

30

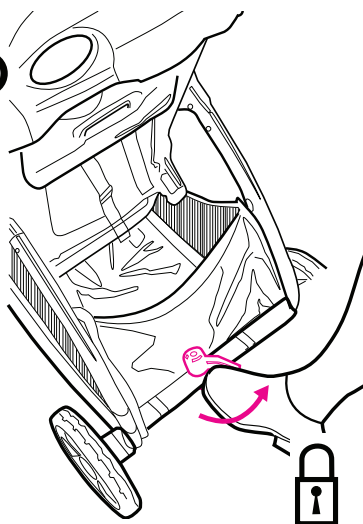

To Recline Seat • Réglage du dossier • Cómo ajustar el respaldo

⚠WARNING

Fabric caught in the latches may prevent them from locking. When returning seat to upright position, do not allow fabric to be pinched in the latch.

When making adjustments to the stroller seat, make sure child's head, arms, and legs are clear of moving seat parts and stroller frame.

Child may slip into leg openings and strangle. Never use seat in a reclined carriage position unless pop-up enclosure is raised to cover the front opening. (See figure 34-35 Pop-up Enclosure).

⚠MISE EN GARDE

Du tissu coincé dans les loquets peut empêcher ceux-ci de barrer. Lorsque vous remettez le siège en position verticale, évitez de coincer le tissu dans les loquets.

Lorsque vous faites des ajustements au siège de la poussette, assurez-vous que la tête de l'enfant, ses bras, et ses jambes sont loin des pièces du siège et de l'armature de la poussette en mouvement.

L'enfant peut glisser dans les ouvertures des et s'étrangler. N'utilisez jamais en position complètement inclinée à moins que le enceinte qui se remonte. (Voir l'illustration 34-35 Enceinte qui se remonte).

⚠ADVERTENCIA

La tela que se agarre a las trabas podría prevenir que las mismas funcionen. Cuando vuelve a poner el asiento en la posición vertical, no deje que la tela se agarre en la traba.

Cuando realiza ajustes al asiento del cochecito, asegúrese que la cabeza, brazos y piernas del niño están lejos de las piezas del asiento que se mueven y del armazón del cochecito.

El niño puede deslizarse entre las aperturas para las piernas y estrangularse. Nunca lo use en una posición reclinada a menos que el recinto de montaje automático esté en la posición vertical. (Vea la figura 34-35, Recinto de montaje automático).

31

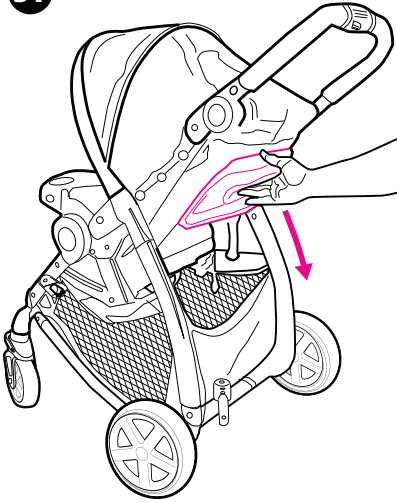

To recline.

Pour incliner.

Para reclinarlo.

32

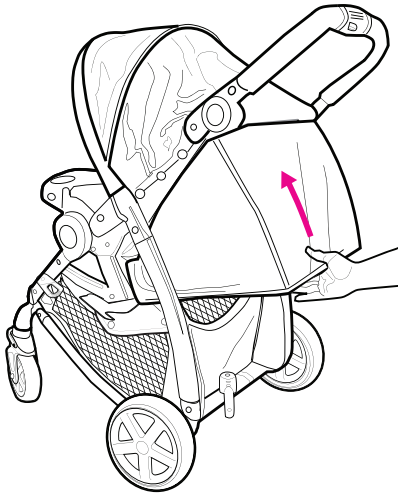

To raise.

Pour relever.

Para levantarlo.

Pop-Up Enclosure Enceinte qui se remonte Recinto de montaje automático

⚠️ **WARNING**

Do not use pop-up enclosure with an older child that can lift up on hands and knees or crawl out.

⚠️ **MISE EN GARDE**

Ne pas utiliser enceinte qui se remonte avec un enfant plus âgé qui peut se remonter sur ses mains et ses genoux ou qui peut ramper hors de la poussette.

⚠️ **ADVERTENCIA**

No use recinto de montaje automático con un niño mayor que puede levantarse en sus manos y rodillas o salir gateando.

33

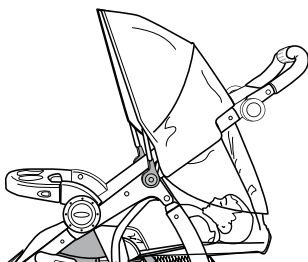

When using the seat in a reclined carriage position, the pop-up enclosure must be raised at the front of the seat.

Lorsque le siège est utilisé avec la poussette en position abaissée, l'enveloppe à pression doit être remontée à l'avant du siège. Consulter les mises en garde et directives dans le manuel du propriétaire.

Quando usa el asiento en la posición reclinada del cochecito, se debe levantar el recinto de montaje adelante del asiento. Consulte el manual del dueño para obtener instrucciones y advertencias adicionales.

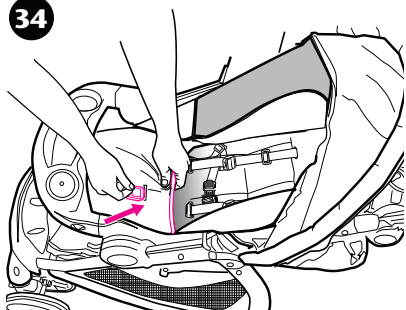
34

Remove head support (on certain models). Never use any head support in the full recline position. Unfasten seat belt, push crotch strap through slot and recline seat to full recline position.

Enlevez l'appui-tête (sur certains modèles). Ne jamais utiliser d'appui-tête dans la position assise. Desserrez la ceinture de sécurité, repassez le courroie à travers le fent et inclinez le siège complètement.

Quite el soporte para la cabeza (en ciertos modelos). Nunca use el soporte de la cabeza en la posición totalmente reclinada. Destrahe el cinturón de seguridad, pase la correa por la ranura et recline el asiento completamente.

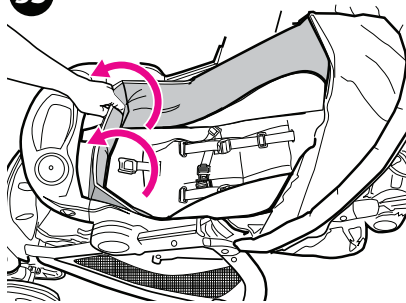
35

Lift enclosure flap up.

Soulever le rabat de fermeture.

Levante la aleta de cierre hacia arriba.

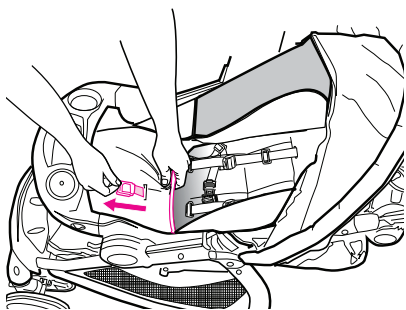

To fold: pull crotch strap back through slot, push down on center, then press down each side.

Pour replier: retirez le courroie à travers le fente, appuyez sur le centre et abaissez les deux côtés.

Para plegar: retire la correa por la ranura, empuje hacia abajo en el centro y oprima cada lado hacia abajo.

Head Support (on certain models)

- Appui-tête (sur certains modèles)
- Soporte para la cabeza (sur certains modèles)



36



Never use any head support in the full recline position.

Ne jamais utiliser d'appui-tête dans la position assise.

Nunca use el soporte de la cabeza en la posición totalmente reclinada.

To Fold Stroller • Plier la poussette • Cómo plegar el cochecito

37

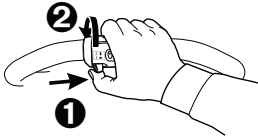

Before folding stroller: (1) remove infant carrier if in use; (2) adjust seat back to upright position; (3) lock brakes.

Avant de plier la poussette: (1) enlevez le porte-bébé s'il est là; (2) remettre le dossier en position droit (3) verrouillez des freins.

Antes de plegar el cochecito:

(1) saque el transportador si está en uso; (2) ajuste el respaldo del asiento en la posición vertical; (3) trabe los frenos.

38

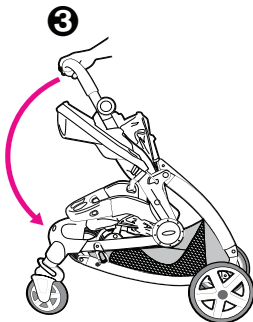

39

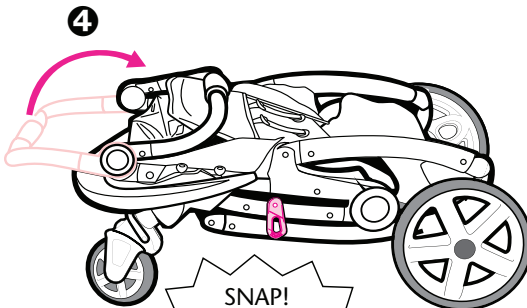

SNAP!
ENCLENCHEZ!
¡RUIDO!

To Attach Graco® Infant Car Seat

- Pour fixer le dispositif de retenue pour bébé Graco®
- Cómo instalar el asiento de automóvil para bebé Graco®

For models that do not come with an infant car seat one may be purchased separately. You **MUST** use the elastic straps shown in step 41.

▲WARNING Use only a Graco® SnugRide®, SnugRide® 30, SnugRide™ 32, SnugRide® 35, or Infant SafeSeat™ car seat with this travel system. (Not intended for use with AUTOBABY (Europe only) and ASSURA infant car seats.) If unsure of the model or for more information please call Graco's customer service number: 1-800-345-4109. Improper use of this stroller with other manufacturers' car seats may result in serious injury or death. Read the manual provided with your Graco car seat before using it with your stroller.

- Always secure your child with the car seat harness when using the car seat in the stroller. If your child is already in the car seat, **check that the child is secured with the harness.**

Pour les modèles qui n'ont pas un porte-bébé, vous pouvez en acheter un séparément. Vous **DEVEZ** utiliser les courroies élastiques illustrée à l'étape 41.

▲MISE EN GARDE Utilisez uniquement un dispositif de retenue pour enfant SnugRide®, SnugRide® 30, SnugRide® 32, SnugRide® 35, ou SafeSeat™ de Graco® avec ce système de voyage. (Non conçu pour utiliser avec les dispositifs de retenue pour nourrisson AUTOBABY (Europe seulement) et ASSURA.) En cas de doute au sujet du modèle ou pour obtenir plus de renseignements, veuillez communiquer avec le service à la clientèle de Graco au 1-800-345-4109. Tout mauvais usage de cette poussette avec un siège d'auto d'une autre marque peut occasionner des blessures sérieuses ou mortelles. Lire le manuel d'utilisation fourni avec le porte-bébé Graco avant de l'utiliser avec cette poussette.

- Toujours attacher votre enfant avec le harnais du porte-bébé quand vous l'utilisez avec la poussette. Si votre enfant est déjà dans le porte-bébé, **assurez-vous que l'enfant est attaché avec le harnais.**

En los modelos que no incluyen un asiento para automóvil, se puede comprar uno por separado. Usted **DEBE** usar las correas elásticas que se ilustra en el paso 41.

▲ADVERTENCIA Use solamente los asientos infantiles para automóviles SnugRide®, SnugRide® 32, SnugRide® 35, o SafeSeat® de Graco® en este sistema de viaje. (No debe usarse con AUTOBABY (Europa solamente) y asientos de automóvil para bebé ASSURA.) Si no está seguro del modelo o para obtener más información, por favor llame al número de servicio al cliente de Graco: 1-800-345-4109. El uso inadecuado de este cochecito con asientos para automóvil de otros fabricantes podría resultar en lesiones serias o la muerte. Lea el manual incluido con su transportador Graco antes de usarlo con su cochecito.

- Asegure siempre a su niño con el arnés del transportador cuando usa el transportador en el cochecito. Si su niño ya está en el transportador, **verifique que esté asegurado con el arnés.**

40

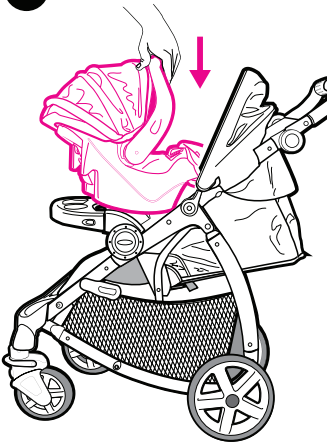

- Recline the stroller seat back to its lowest position.
- Position mounting notches over tray. Push down on car seat until the attachment latch snaps onto tray.
- Inclinez le dossier de la poussette en position complètement abaissée.
- Placez les entailles d'assemblage par-dessus le plateau. Abaissez le dispositif de retenue pour enfant jusqu'à ce que le loquet de verrouillage s'enclenche sur le plateau.
- Recline el respaldo del cochecito hacia atrás hasta la posición más baja.
- Ponga las ranuras de montaje sobre la bandeja. Empuje el asiento para automóvil hacia abajo hasta que la traba de montaje se trabe en la bandeja.

41

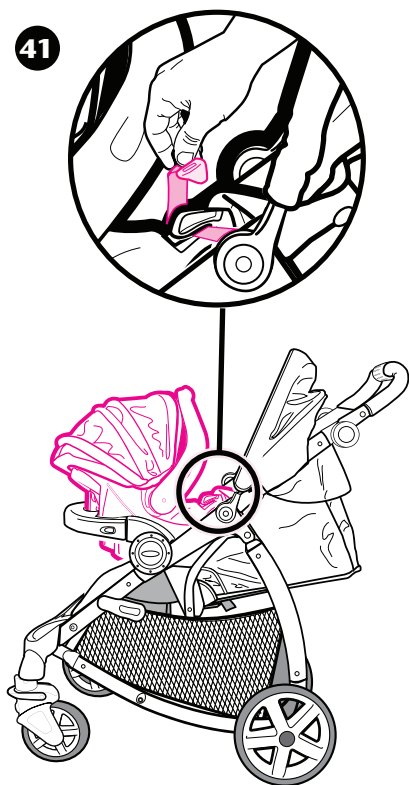

- Pull elastic straps through vehicle belt hook on both sides of the car seat.
- **Check that infant car seat is securely attached by pulling up on it.**

- Tirez la courroie élastique à travers le crochet de la ceinture du véhicule des deux côtés du dispositif de retenue pour enfant.
- **Assurez-vous que le porte-bébé est attaché solidement en le tirant vers le haut.**

- Tire las tiras elásticas a través del gancho del cinturón del vehículo en ambos costados del asiento para automóvil.
- **Verifique que el transportador esté conectado con firmeza tirando hacia arriba.**

42

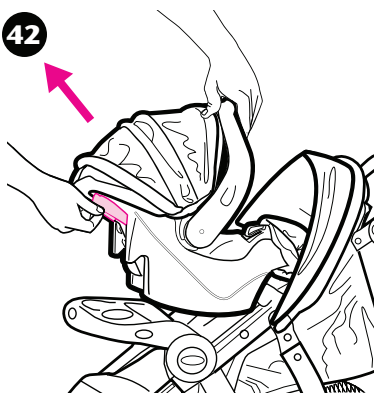

- **To remove car seat:** remove elastic straps from vehicle belt hook, squeeze release handle at back of car seat, and lift car seat out of the stroller.

- **Pour retirer le dispositif de retenue pour enfant:** Détachez les courroies élastiques du crochet de la ceinture du véhicule, appuyez sur la poignée de déverrouillage à l'arrière du dispositif de retenue pour enfant, et le soulever hors de la poussette.

- **Para sacar el asiento para automóvil:** saque las tiras elásticas del gancho del cinturón del vehículo, apriete la manija de liberación de atrás del asiento para automóvil y levante el asiento para automóvil del cochecito.

Care and Maintenance

- **DO NOT MACHINE WASH SEAT.** It should only be wiped with a mild soap, taking care not to soak the material. **NO BLEACH.**
- **REMOVABLE SEAT PAD** (if so equipped) may be machine washed in cold water on delicate cycle and drip-dried. **NO BLEACH.**
- **TO CLEAN STROLLER FRAME,** use only household soap and warm water. **NO BLEACH** or detergent.
- **TO CLEAN CUPHOLDERS,** wash by hand with mild soap. **NO BLEACH.**
- **FROM TIME TO TIME CHECK YOUR STROLLER** for loose screws, worn parts, torn material or stitching. Replace or repair the parts as needed. Use only Graco replacement parts.
- **EXCESSIVE EXPOSURE TO SUN OR HEAT** could cause fading or warping of parts.
- **IF STROLLER BECOMES WET,** open canopy and allow to dry thoroughly before storing.
- **IF WHEEL SQUEAKS,** use a light oil (e.g., WD-40, 3-in-1, or sewing machine oil). It is important to get the oil into the axle and wheel assembly as illustrated.
- **WHEN USING YOUR STROLLER AT THE BEACH** completely clean your stroller afterward to remove sand and salt from mechanisms and wheel assemblies.

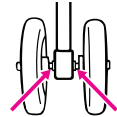

Soins et entretien

- **NE LAVER PAS LE SIÈGE À LA MACHINE.** Essayez le siège avec un savon doux, ne faites pas tremper le tissu. PAS D'EAU DE JAVEL.
- **LE COUSSIN DE SIÈGE AMOVIBLE** (si applicable) est lavable à la machine à l'eau froide et au cycle délicat. Étendre pour sécher. PAS D'EAU DE JAVEL.
- **POUR NETTOYER L'ARMATURE DE LA POUSSETTE,** utilisez un savon de ménage et de l'eau tiède. PAS D'EAU DE JAVEL ou détergent.
- **POUR NETTOYER LES PORTE-GOBELETS,** laver à la main avec du savon doux. NE PAS UTILISER DE JAVELLISANT.
- **DE TEMPS EN TEMPS, VÉRIFIEZ VOTRE POUSSETTE** pour des vis desserrées, pièces usagées, tissu ou couture déchiré. Remplacez ou réparez ces pièces si nécessaire. Utilisez seulement les pièces de remplacement Graco.
- **UNE EXPOSITION PROLONGÉE AU SOLEIL** peut provoquer une décoloration prématurée du tissu et du plastique.
- **SI LA POUSSETTE EST MOUILLÉE,** ouvrez le baldaquin et laissez sécher complètement avant l'entreposage.
- **SI LES ROUES GRINCENT,** utilisez une huile légère (i.e. WD-40, 3 dans 1, ou bien une huile pour machine à coudre). Il est important de déposer l'huile dans l'essieu de la roue.
- **LORSQUE VOUS UTILISEZ VOTRE POUSSETTE À LA PLAGE,** prenez soin de bien la nettoyer après l'usage afin d'enlever le sable et le sel du mécanisme et des roues.

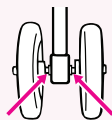

Cuidado y mantenimiento

- **NO LAVE EL ASIENTO A MÁQUINA.** Solamente debe limpiarse con un jabón suave, teniendo en cuenta que no se empape la tela. NO USE CLORO.
- **EL ASIENTO REMOVIBLE** (si así está equipado) puede lavarse a máquina en agua fría en el ciclo delicado y secarse al aire. NO USE CLORO.
- **PARA LIMPIAR EL ARMAZÓN DEL COCHECITO,** usar solamente jabón de uso doméstico y agua tibia. NO USE CLORO o detergente.
- **PARA LIMPIAR LOS APOYAVASOS,** lávelos a mano con un jabón suave. NO USAR BLANQUEADOR.
- **DE VEZ EN CUANDO, INSPECCIONE EL COCHECITO** para determinar si hay tornillos flojos, piezas gastadas, material o costuras rotas. Cambie o repare las piezas según sea necesario. Use solamente repuestos marca Graco.
- **EL CONTACTO EXCESIVO CON EL SOL** o el calor podría causar que se destiña o se tuerzan algunas piezas.
- **SI EL COCHECITO SE MOJA,** abra la capota y déjelo secar completamente antes de guardarlo.
- **SI LAS RUEDAS HACEN RUIDO,** use un aceite liviano (por ej., WD-40, 3-en-1, o aceite para máquinas de coser). Es importante hacer penetrar el aceite en el eje y equipo de la rueda como se ilustra.
- **CUANDO USA EL COCHECITO EN LA PLAYA,** limpie el cochecito completamente después para sacar la arena y la sal de los mecanismos y equipos de las ruedas.

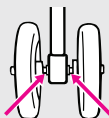

Replacement Parts • Warranty Information (USA)

Pièces de rechange

• Renseignements sur la garantie (au Canada)

Piezas de repuesto • Servicio de la garantía (EE.UU.)

To purchase parts or accessories or for warranty information in the United States, please contact us at the following:

Para comprar repuestos o accesorios o para el servicio de la garantía en los Estados Unidos, por favor comuníquese con nosotros en:

www.gracobaby.com

or/o

1-800-345-4109

To purchase parts or accessories or for warranty information in Canada, contact Elfe at /

Pour commander des pièces ou pour service sous garantie au Canada,

communiquiez avec Elfe au:

1-800-667-8184

(Montréal : 514-344-3533 / Fax: 514-344-9296).

or/ou

www.elfe.net

Product Registration (USA)

Inscription de votre produit (au Canada)

Registro del producto (EE.UU.)

To register your Graco product from within the U.S.A. visit us online at www.gracobaby.com/productregistration or return registration card provided with your product. We currently do not accept product registrations from those living outside the United States of America.

Pour inscrire votre produit Graco aux États-Unis, visitez notre site Internet www.gracobaby.com/productregistration ou retrouver la carte d'enregistrement fournie avec le produit. Pour le moment nous n'acceptons pas d'inscriptions de produits des résidents hors des États-Unis.

Para registrar su producto Graco desde dentro de los EE.UU., visítenos en línea en www.gracobaby.com/productregistration o envíe la tarjeta de registro provista con su producto. Actualmente no aceptamos registros de los productos de quienes viven fuera de los Estados Unidos de América.

Free Manuals Download Website

<http://myh66.com>

<http://usermanuals.us>

<http://www.somanuals.com>

<http://www.4manuals.cc>

<http://www.manual-lib.com>

<http://www.404manual.com>

<http://www.luxmanual.com>

<http://aubethermostatmanual.com>

Golf course search by state

<http://golfingnear.com>

Email search by domain

<http://emailbydomain.com>

Auto manuals search

<http://auto.somanuals.com>

TV manuals search

<http://tv.somanuals.com>