

Iron

Fer à repasser

Plancha

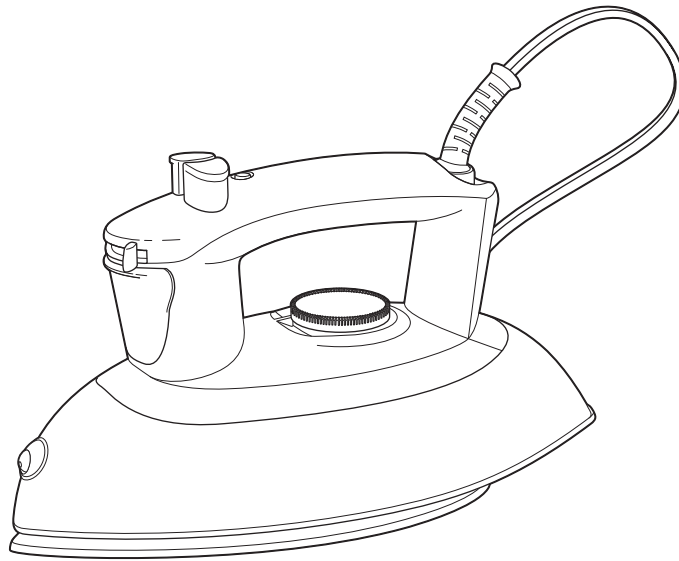

READ BEFORE USE
LIRE AVANT L'UTILISATION
LEA ANTES DE USAR

English 2
USA: 1-800-851-8900

Français 9
Canada : 1-800-267-2826

Español 17
México: 01 800 71 16 100

Le invitamos a leer cuidadosamente este instructivo antes de usar su aparato.

840141100

WARNING

Shock Hazard

- Do not immerse this appliance in water or other liquid.
- This appliance has a polarized plug (one wide blade) that reduces the risk of electrical shock. The plug fits only one way into a polarized outlet. Do not defeat the safety purpose of the plug by modifying the plug in any way or using an adaptor. If the plug does not fit, reverse the plug. If it still does not fit, have an electrician replace the outlet.

IMPORTANT SAFEGUARDS

When using your flatiron, basic safety precautions should always be followed, including the following:

READ ALL INSTRUCTIONS BEFORE USING

1. Use iron only for its intended use.
2. To protect against risk of electric shock, do not immerse the iron in water or other liquids.
3. The iron should always be turned to OFF (O) before plugging or unplugging from outlet. Never yank cord to disconnect from outlet; instead, grasp plug and pull to disconnect.
4. Do not allow cord to touch hot surfaces. Let iron cool completely before putting away. Loop cord loosely around iron when storing.
5. Always disconnect iron from electrical outlet when filling with water or emptying and when not in use.
6. Do not operate iron with a damaged cord or if the iron has been dropped or damaged. To avoid the risk of electric shock, do not disassemble the iron. Call our toll-free customer assistance number for information on examination and repair. Incorrect reassembly can cause a risk of electric shock when the iron is used.
7. Close supervision is necessary for any appliance being used by or near children. Do not leave iron unattended while connected or on an ironing board.
8. Burns can occur from touching hot metal parts, hot water, or steam. Use caution when you turn a steam iron upside down – there may be hot water in the reservoir.

SPECIAL INSTRUCTIONS

1. To avoid a circuit overload, do not operate another high wattage appliance on the same circuit.
2. If an extension cord is absolutely necessary, a 10-ampere cord should be used. Cords rated for less amperage may overheat. Care should be taken to arrange the cord so that it cannot be pulled or tripped over.

SAVE THESE INSTRUCTIONS

Other Consumer Safety Information

This product is intended for household use only.

Use the iron on an ironing board. Ironing on any other surface may damage that surface.

Do not iron or vertical steam clothes that are being worn.

Do not use vertical steam in the direction of people or pets.

Know Your Iron

Parts and Features

1. Power On Light or Automatic Shutoff Reset Button/Light
2. Spray/Blast Buttons (see inset)
3. Adjustable Steam Switch (see inset)
4. Water Tank Opening
5. Spray Nozzle
6. Water Window
7. Temperature Control Dial
8. Soleplate
9. Heel Rest
10. Cord

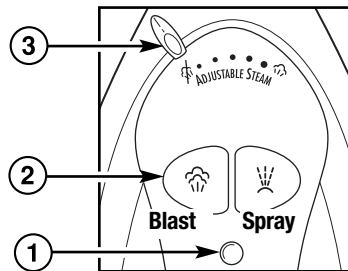
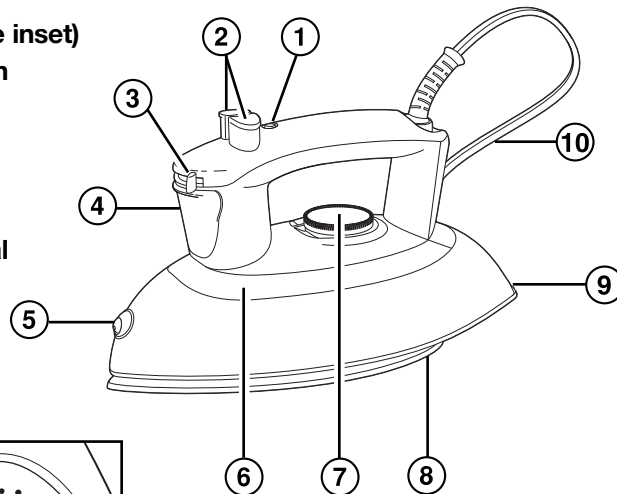

Before First Use

- Steam vents should be cleaned before first use.
- To clean steam vents before first use, prepare iron for steam ironing, then iron over an old cloth for a few minutes while letting the iron steam. Press the Blast button several times to clean the vents. Then follow the Self-Cleaning instructions.
- During the first use of the iron, it may appear to smoke. This will stop and does not indicate a defect or hazard.
- Many irons spit or sputter during the first few uses with tap water. This happens as the steam chamber becomes conditioned. This will stop after a few uses.

CAUTION

Burn Hazard



- Metal surfaces on this iron are hot.
- Keep hands clear of metal surfaces while operating.

Using Your Iron

To Dry Iron

1. Plug iron into outlet.
2. Turn Adjustable Steam Switch to Dry Iron .
3. Turn Temperature Control Dial to desired temperature. Allow two minutes for iron to reach desired temperature.
4. To turn iron OFF (O), turn Temperature Control Dial to OFF (O) and unplug iron.



To Steam Iron

1. Unplug iron. Turn Adjustable Steam Switch to Dry Iron . Set iron upright on heel rest.
2. Using a cup, slowly pour tap water into water tank opening until MAX fill line has been reached. Do not fill iron directly from the faucet.
3. Plug iron into outlet.
4. Turn the Temperature Control Dial to desired fabric setting in the steam range.
5. Allow two minutes for the iron to reach desired temperature.
6. Set Adjustable Steam Switch to the recommended steam level. See the "Fabric Setting Chart."
7. To turn iron off, set Adjustable Steam Switch to Dry Iron . Turn the Temperature Control Dial to OFF (O). Unplug iron.
8. Empty water from the iron following directions in "Caring for Your Iron."

Water

Please use ordinary tap water. If you have extremely hard water, alternate between tap water and distilled water for use in the iron.

Fabric Setting Chart

Steam Setting	Temperature Setting	Ironing Instructions
 Dry Iron	Off (○)	
	Nylon, Acrylic •	Dry iron using spray if necessary.
	Silk •	Dry iron on the wrong side of the fabric.
	Polyester ••	Iron while fabric is still damp.
 Steam Range	Wool ••	Use a press cloth and steam iron on the wrong side of fabric.
	Rayon •••	Iron using spray if necessary.
	Cotton, Linen •••	For cotton, iron while still damp or use spray. For linen, iron fabric on wrong side.

Caring for Your Iron

Iron



1. The water tank of your iron should be emptied after each use. Turn Temperature Control Dial to OFF (○). Unplug the iron and hold over a sink. Slowly tilt pointed end of iron down over sink. Water will run out of water tank opening.
2. After iron has completely cooled, wrap cord loosely around the iron and store in an upright position. Do not store iron laying flat on soleplate.

Soleplate

1. Never iron over zippers, pins, metal rivets, or snaps, as these may scratch the soleplate.
2. To clean occasional build-up on the soleplate, wipe with a sudsy cloth. Do not use abrasive cleansers or metal scouring pads.
3. Always store iron upright in the heel rest position.

Self-Clean

To keep the steam vents clear of any build-up, follow these instructions each time you iron using steam.

1. Turn Temperature Control Dial to OFF (○) and set Adjustable Steam Switch to Dry Iron . Fill iron with water to 1/2 of its maximum capacity.
2. Turn Temperature Control Dial to Linen setting and let iron heat for 2 minutes. Keep Adjustable Steam Switch on Dry Iron .
3. Turn Temperature Control Dial to OFF (○). Unplug iron and hold over a sink with soleplate facing down.
4. Turn Adjustable Steam Switch to MAX, while pressing Blast of Steam button often. Boiling water and steam will flow out of steam vents. Allow all water to drain from iron.
5. Gently move iron front to back to allow water to clean entire soleplate area.
6. If water still remains inside of soleplate, reheat iron as indicated in Step 2. Boiling water and steam could still flow out of steam vents. 5

Features (on selected models)

Adjustable Steam Switch

This knob provides steam for fabrics such as wool and linen. See the "Fabric Setting Chart" for details. Set the switch to Dry Iron  to iron without steam.

Spray and Blast of Steam Buttons

Push Blast Button for an extra blast of steam. Do not press Blast Button more than every 2 seconds. Push Spray Button to release a fine spray of water for difficult wrinkles in cotton or linen.

Auto Shutoff Reset Button/Light

This light comes on when the iron is first plugged in. After one hour, the iron will shut off and the light will go out. Push the Reset Button/Light to turn the iron back on.

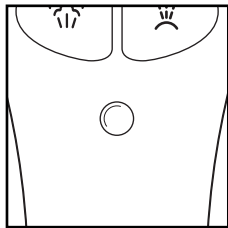

Vertical Steam

1. Follow Steps 1 through 3 in "To Steam Iron."
2. Turn Temperature Control Dial to highest setting.
3. Hang garment in a location that is not susceptible to damage from heat or moisture. Do not hang in front of wallpaper, window, or mirror.

4. Hold iron about 6 inches away from garment and press and release Blast Button to steam out wrinkles. Do not press Blast Button more than once every 2 seconds.

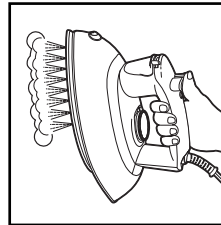

5. To turn iron off, turn Temperature Control Dial to OFF (O). Unplug iron.
6. Empty water from the iron following directions in "Caring for Your Iron."

NOTE: Do not allow hot soleplate to touch delicate garments.

Troubleshooting

PROBLEM	Things TO CHECK
Iron won't heat.	<ul style="list-style-type: none"> • Is the iron plugged in and the outlet working? Check the outlet by plugging in a lamp. • Is the Temperature Control Dial turned to a fabric setting? • If auto shutoff model, is the Reset Light illuminated? If not, push to reset.
Water is leaking out of the iron.	<ul style="list-style-type: none"> • Do not overfill the water tank. • If steam ironing, is Adjustable Steam Switch in a steam position and the Temperature Control Dial in the steam range? Did the iron have enough time to preheat? • If dry ironing, make sure the Adjustable Steam Switch is in the DRY IRON position. • If using Blast, press button less frequently (not more than once every two seconds). • Follow the Self-Cleaning instructions one or two times with tap water (not distilled) to "condition" the iron.
Iron won't steam.	<ul style="list-style-type: none"> • Check the water level. • Is the Adjustable Steam Switch in the STEAM position? • Has the iron had enough time to preheat?
Iron leaves spots on clothing.	<ul style="list-style-type: none"> • ALWAYS empty the water tank of the iron after using. Water left in the tank may discolor clothing and soleplate.
Wrinkles not removed.	<ul style="list-style-type: none"> • Check Temperature Control Dial is set to correct fabric.
Fabric/clothing scorched.	<ul style="list-style-type: none"> • Check Temperature Control Dial and set to lower setting. Allow iron to cool down 5 minutes before continuing.
Twisted cord.	<ul style="list-style-type: none"> • If the iron cord should become twisted, turn iron OFF (O), turn Control Dial to OFF (O) and unplug iron. Let cool. Empty water from iron. Hold iron cord in the middle of entire length. Let plug and iron dangle freely until cord uncoils. This will extend the life of your iron cord.

Customer Service

If you have a question about your appliance, call our toll-free customer service number. Before calling, please note the model, type, and series numbers and fill in that information below. These numbers can be found on the bottom of your appliance. This information will help us answer your question much more quickly.

MODEL: _____ **TYPE :** _____ **SERIES:** _____

This warranty applies to products purchased in the U.S. or Canada.

LIMITED WARRANTY

This product is warranted to be free from defects in material and workmanship for a period of one (1) year for Hamilton Beach products or one hundred eighty (180) days for Proctor-Silex and Traditions products from the date of original purchase, except as noted below. During this period, we will repair or replace this product, at our option, at no cost. THE FOREGOING WARRANTY IS IN LIEU OF ANY OTHER WARRANTY OR CONDITION, WHETHER EXPRESS OR IMPLIED, WRITTEN OR ORAL INCLUDING, WITHOUT LIMITATION, ANY STATUTORY WARRANTY OR CONDITION OF MERCHANTABILITY OR FITNESS FOR A PARTICULAR PURPOSE. ANY LIABILITY IS EXPRESSLY LIMITED TO AN AMOUNT EQUAL TO THE PURCHASE PRICE PAID, AND ALL CLAIMS FOR SPECIAL, INCIDENTAL AND CONSEQUENTIAL DAMAGES ARE HEREBY EXCLUDED.

There is no warranty with respect to the following, which may be supplied with this product, including without limitation: glass parts, glass containers, cutter/strainers, blades, seals, gaskets, clutches, motor brushes, and/or agitators, etc. This warranty extends only to the original consumer purchaser and does not cover a defect resulting from abuse, misuse, neglect including failure to clean product regularly in accordance with manufacturer's instructions, use for commercial purposes, or any use not in conformity with the printed directions. This warranty gives you specific legal rights, and you may also have other legal rights which vary from state to state, or province to province. Some states or provinces do not allow limitations on implied warranties or special, incidental or consequential damages, so the foregoing limitations may not apply to you.

If you have a claim under this warranty, DO NOT RETURN THE APPLIANCE TO THE STORE! Please call our CUSTOMER SERVICE NUMBER. (For faster service please have model, series, and type numbers ready for operator to assist you.)

CUSTOMER SERVICE NUMBERS

In the U.S. 1-800-851-8900
In Canada 1-800-267-2826

hamiltonbeach.com or proctorsilex.com

KEEP THESE NUMBERS FOR FUTURE REFERENCE!

AVERTISSEMENT

Risque d'électrocution

- N'immergez pas cet appareil dans l'eau ou tout autre liquide.
- Cet appareil est muni d'une fiche polarisée (une lame plus large) qui réduit les risques d'électrocution. La fiche s'introduit dans la prise polarisée dans un sens seulement. Ne nuisez pas à la conception sécuritaire de la fiche en la modifiant de quelque façon que ce soit ou en utilisant un adaptateur. Placez la fiche dans l'autre sens si elle refuse de s'introduire dans la prise. S'il est encore impossible d'insérer la fiche, demandez à un électricien de remplacer la prise électrique.

PRÉCAUTIONS IMPORTANTES

Lors de l'utilisation de votre fer à repasser, des précautions préliminaires de sécurité doivent toujours être observées, y compris ce qui suit :

LIRE TOUTES LES INSTRUCTIONS **AVANT L'UTILISATION**

1. Ne pas utiliser le fer à une fin autre que l'utilisation prévue.
2. Pour protéger contre le risque de choc électrique, ne pas immerger le fer dans l'eau ou autres liquides.
3. Le fer doit toujours être éteint (réglé sur ARRÊT/O) avant d'être branché à une prise de courant ou débranché. Ne jamais tirer le cordon pour le débrancher de la prise de courant; saisir plutôt la fiche et la tirer pour la débrancher.
4. Ne pas laisser le cordon toucher les surfaces chaudes. Laisser le fer refroidir complètement avant de le remiser, et enrouler sans le serrer le cordon autour du fer.
5. Toujours débrancher le fer d'une prise de courant électrique lorsqu'on le remplit d'eau ou lorsqu'on le vide, ou s'il n'est pas utilisé.
6. Ne pas faire fonctionner le fer avec un cordon endommagé ou si le fer a été échappé ou endommagé. Pour éviter le risque de choc électrique, ne pas démonter le fer. Téléphoner au numéro d'assistance à la clientèle sans frais d'interurbain pour des renseignements concernant l'examen et la réparation. Un réassemblage incorrect peut causer un risque de choc électrique lorsque le fer est utilisé.
7. Une bonne surveillance est nécessaire pour tout appareil utilisé par des enfants ou près d'eux. Ne pas laisser le fer sans surveillance pendant qu'il est branché ou pendant qu'il est sur une planche à repasser.
8. Des brûlures peuvent survenir lorsqu'on touche des pièces chaudes en métal, de l'eau chaude ou de la vapeur. Adopter des précautions lorsqu'on retourne un fer à vapeur à l'envers, car il peut rester de l'eau dans le réservoir.

INSTRUCTIONS SPÉCIALES

1. Pour éviter de surcharger un circuit, ne pas faire fonctionner un autre appareil à haute tension sur le même circuit.
2. Si une rallonge est absolument nécessaire, un cordon de 10 ampères doit être employé. Des cordons d'un ampérage nominal moindre peuvent surchauffer. Il faut prendre soin de placer le cordon de rallonge de manière à ce qu'il ne puisse pas être tiré par des enfants ou faire trébucher.

CONSERVEZ CES INSTRUCTIONS

Autres renseignements pour la sécurité du consommateur

Ce produit est conçu uniquement pour l'usage domestique.

Utiliser le fer sur une planche à repasser. Le repassage sur toute autre surface peut endommager cette surface.

Ne pas repasser ou repasser à la vapeur verticale les vêtements qui sont actuellement portés.

Ne pas envoyer de vapeur verticale dans la direction de personnes ou d'animaux.

Nomenclature

Composants et caractéristiques

1. Voyant d'alimentation ou Bouton/voyant lumineux de remise en marche/d'arrêt automatique
2. Boutons vaporisation/aspersion
3. Commutateur de réglage de la vapeur (voir encarte)
4. Ouverture du réservoir d'eau
5. Gicleur de vaporisation
6. Fenêtre - réservoir d'eau
7. Bouton de sélection de température
8. Plaque chauffante
9. Talon d'appui
10. Cordon

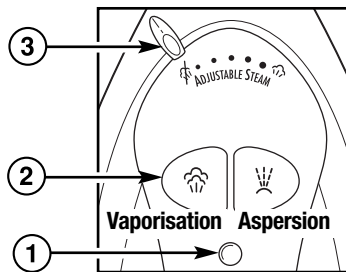
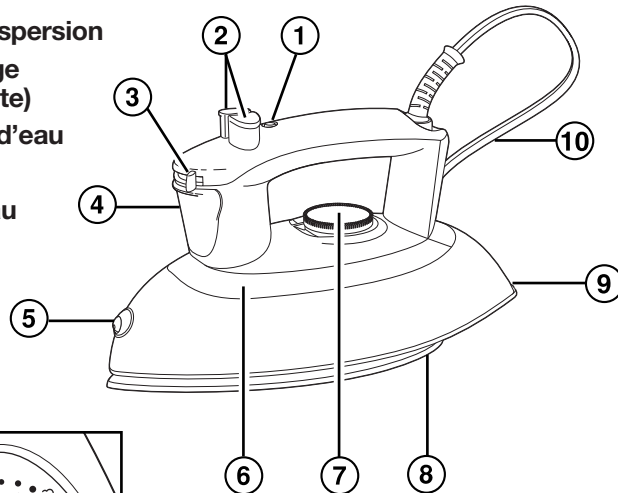

Avant la première utilisation

- Les orifices de vapeur doivent être nettoyés avant le premier emploi.
- Pour nettoyer les orifices de vapeur avant le premier emploi, préparer le fer au repassage à la vapeur. Appuyer plusieurs fois sur le bouton de vaporisation (Blast) pour nettoyer les orifices. Puis suivre les instructions d'auto-nettoyage.
- Pendant le premier emploi du fer, celui-ci peut paraître fumer. Ceci s'arrêtera et n'indique pas un vice ni un danger.
- Lors des premières utilisations avec de l'eau du robinet, un fer à repasser projette fréquemment de l'eau. Ceci se produit alors que la chambre de vapeur n'est pas encore parfaitement conditionnée. Ce phénomène cesse après quelques utilisations.

⚠ MISE EN GARDE

Risque de brûlure



- Les surfaces métalliques de ce fer deviennent très chaudes.
- Tenez les mains à l'écart des surfaces métalliques durant le repassage.

Utilisation du fer

Repassage à sec

1. Brancher le fer à repasser.
2. Tourner le commutateur de réglage de la vapeur sur repassage à sec .
3. Tourner le bouton de sélection de la température à la position désirée. Attendre pendant deux minutes que le fer atteigne la température désirée.
4. Pour arrêter le fer à repasser, ramener le bouton de sélection de la température à la position d'arrêt (O) et débrancher le fer.



Repassage à la vapeur

1. Débrancher le fer. Tourner le bouton de réglage de la vapeur sur repassage à sec . Mettre le fer debout sur son talon d'appui.
2. À l'aide d'une tasse, verser doucement de l'eau du robinet dans l'ouverture du réservoir d'eau jusqu'au trait de remplissage MAX. Ne pas remplir le fer directement au robinet.
3. Brancher le fer sur une prise de courant.
4. Tourner le bouton de sélection de la température dans la gamme de repassage à la vapeur.
5. Attendre pendant 2 minutes que le fer atteigne la température désirée.
6. Régler le commutateur de réglage de la vapeur sur le niveau de vapeur recommandé. Voir le « tableau de tissus / réglage ».
7. Pour arrêter le fer, régler le commutateur de réglage de la vapeur sur le repassage à sec . Tourner le bouton de sélection de la température sur arrêt (O). Débrancher le fer.
8. Vider toute l'eau qui reste dans le fer à repasser – voir « Entretien du fer à repasser ».

Eau

Utiliser de l'eau ordinaire du robinet. S'il s'agit d'une eau très dure, permuter entre eau distillée et eau de robinet lors des utilisations successives du fer à repasser.

Tableau de tissus/réglage

Réglage de vapeur	Réglage de température	Instructions de repassage
 Repassage à sec	Arrêt	
	Nylon, acrylique ●	Repasser à sec, avec vaporisation si nécessaire.
	Soie ●	Repasser à sec sur l'envers du tissu.
	Polyester ●●	Repasser le tissu encore humide.
 Repassage à la vapeur	Laine ●●	Utiliser une pattemouille et repasser à la vapeur sur l'envers du tissu.
	Rayonne ●●●	Repasser à sec, avec vaporisation si nécessaire.
	Coton, lin ●●●	Pour le coton, repasser pendant que le tissu est encore humide ou avec vaporisation. Pour le lin, repasser sur l'envers du tissu.

Entretien du fer à repasser

Fer à repasser

1. Vider le réservoir du fer à repasser après chaque utilisation. Tourner le bouton de sélection de la température à la position 0. Débrancher le fer à repasser et placer le fer au-dessus d'un évier. Incliner lentement l'extrémité avant du fer à repasser pour laisser l'eau s'écouler dans l'évier par l'ouverture du réservoir.
2. Lorsque le fer s'est complètement refroidi, enrrouler le cordon d'alimentation autour du fer; remiser le fer à repasser verticalement. Ne pas remiser le fer à repasser à plat sur la semelle.

Semelle

1. Ne jamais faire passer le fer à repasser sur fermetures à glissière, épingles, rivets métalliques, boutons-pression, etc. ; ces articles peuvent provoquer des rayures sur la semelle.
2. Pour éliminer une accumulation occasionnelle de souillures sur la semelle, essuyer avec un chiffon savonneux. Ne pas utiliser un produit de nettoyage abrasif ou un tampon de récurage métallique.
3. Remiser toujours le fer à repasser verticalement, en appui sur le talon.

Auto-nettoyage

Pour garder les orifices de vapeur dégagés de toute souillure, suivre ces instructions à chaque repassage à la vapeur.

1. Tourner le bouton de sélection de la température sur la position d'arrêt (**O**) et régler le commutateur de réglage de la vapeur sur repassage à la vapeur . Remplir le fer d'eau à la moitié de sa capacité maximum.
2. Tourner le bouton de sélection de température sur le réglage de lin et laisser le fer chauffer pendant 2 minutes. Garder le commutateur de réglage de la vapeur sur repassage à sec .
3. Tourner le bouton de sélection de la température sur la position d'arrêt (**O**). Débrancher le fer et le tenir au-dessus de l'évier avec la semelle vers le bas.
4. Tourner le commutateur de réglage de la vapeur sur MAX, tout en appuyant souvent sur le bouton de vaporisation (blast). L'eau bouillante et la vapeur s'écouleront des orifices de vapeur. Laisser toute l'eau sortir du fer.
5. Faire un mouvement lent de va et vient du fer pour laisser l'eau nettoyer toute la semelle.
6. Si de l'eau reste à l'intérieur de la semelle, réchauffer le fer comme indiqué à l'étape 2. L'eau bouillante et la vapeur peuvent encore s'écouler des orifices de vapeur.

Caractéristiques (on selected models)

Commutateur de réglage de la vapeur

Ce bouton permet de distribuer de la vapeur sur les tissus comme la laine et le lin. Voir le « tableau de tissus / réglage » pour des détails. Régler le commutateur sur repassage à sec .

Boutons de vaporisation et aspersion

Appuyer sur le bouton de vaporisation pour un jet de vapeur supplémentaire. Ne pas appuyer pas sur le bouton de vaporisation plus d'une fois toutes les 2 secondes. Appuyer sur le bouton d'aspersion pour projeter un fin brouillard d'eau pour les faux plis difficiles dans le coton ou le lin.

Bouton / Voyant lumineux de remise en marche / d'arrêt automatique

Cette lumière s'allume lorsque le fer est branché pour la première fois. Au bout d'une heure, le fer se coupe et le voyant lumineux s'éteint. Appuyer sur le bouton / voyant lumineux de remise en marche pour remettre le fer en marche.

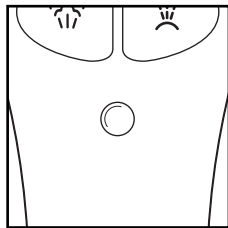

Vapeur verticale

1. Suivre les étapes 1 à 3 dans « Repassage à la vapeur ».
2. Tourner le bouton de sélection de la température à son réglage le plus élevé.
2. Suspender le vêtement dans un endroit qui ne risque pas d'être endommagé par la chaleur et l'humidité. Ne pas le suspendre devant du papier peint, une fenêtre ou un miroir.
3. Tenir le fer à 15 cm (6 po) environ du vêtement, appuyer sur le bouton de vaporisation et le relâcher pour lisser les faux-plis. Ne pas appuyer sur le bouton de vaporisation plus d'une fois toutes les 2 secondes.
4. Pour couper le fer, tourner le bouton de sélection de température sur la position d'arrêt (**O**). Débrancher le fer.
5. Vider l'eau du fer en suivant les instructions de « Entretien du fer à repasser ».

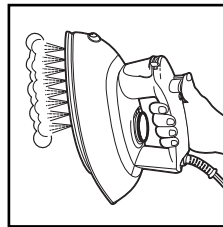

REMARQUE : Ne pas laisser la semelle brûlante entrer en contact avec des tissus fragiles.

Petites pannes et solutions

PROBLÈME	CONTRÔLER CECI
Le fer à repasser ne chauffe pas.	<ul style="list-style-type: none"> • Fer à repasser branché ? Prise de courant opérationnelle ? Brancher une lampe sur la prise de courant pour vérifier. • Bouton de sélection de la température tourné à une position correcte pour le repassage d'un tissu ? • Sur le modèle qui s'éteint automatiquement, le témoin lumineux du bouton de remise en marche est-il allumé ? Sinon, appuyer pour la remise en marche.
Fuite d'eau.	<ul style="list-style-type: none"> • Ne pas trop remplir le réservoir d'eau. • Pour un repassage à la vapeur, le commutateur de réglage de vapeur doit être à la position « vapeur », le bouton de sélection de la température doit être à une position dans la plage « vapeur », et on doit attendre que le fer à repasser se soit suffisamment préchauffé. • Pour le repassage à sec, vérifier que le commutateur de réglage de la vapeur est à la position de repassage à sec DRY IRON. • Quand vous utilisez Blast (vaporisation), appuyez moins fréquemment sur les boutons (pas plus d'une fois toutes les deux secondes). • Suivez les instructions d'auto-nettoyage une ou deux fois avec de l'eau du robinet (pas d'eau distillée) pour conditionner votre fer.
Pas d'émission de vapeur.	<ul style="list-style-type: none"> • Contrôler le niveau d'eau. • Commutateur de réglage de la vapeur à la position VAPEUR ? • Fer à repasser suffisamment préchauffé?
Le fer à repasser laisse des taches.	<ul style="list-style-type: none"> • TOUJOURS vider le réservoir d'eau du fer après l'utilisation. L'eau laissée dans le réservoir peut décolorer le linge et la semelle du fer.
Faux-plis non éliminés.	<ul style="list-style-type: none"> • Vérifier que le bouton de sélection de la température est réglé pour la fibre appropriée.
Tissu / vêtement brûlé.	<ul style="list-style-type: none"> • Vérifier le bouton de sélection de la température et faire un réglage à une température plus basse. Laisser le fer refroidir pendant 5 minutes avant de continuer le repassage.
Cordon entortillé	<ul style="list-style-type: none"> • Si le cordon se tortille, couper le fer (O), tourner le bouton de sélection en position d'arrêt (O) et débrancher le fer. Laisser refroidir. Vider l'eau du fer. Tenir le cordon du fer au milieu de sa longueur. Laisser la fiche et le fer pendre librement jusqu'à ce que le cordon se lisse. Cette procédure prolongera la vie du cordon de votre fer.

Service à la clientèle

Si vous avez une question concernant votre appareil, composer notre numéro sans frais de service à la clientèle. Avant de faire un appel veuillez noter les numéros de modèle, de type et de série ci-dessous. Ces numéros se trouvent sous votre appareil. Cette information nous aidera à répondre beaucoup plus vite à toute question.

MODÈLE : _____ **TYPE :** _____ **SÉRIE :** _____

Cette garantie s'applique aux produits achetés aux É.-U. ou au Canada.

GARANTIE LIMITÉE

Ce produit est garanti contre tout vice de main-d'œuvre ou de matériau pendant une période d'un (1) an pour les produits Hamilton Beach et cent quatre-vingt (180) jours pour les produits Proctor Silex et Traditions, à partir de la date de son achat original, à l'exception des modalités suivantes. Pendant cette période, nous réparerons ou nous remplacerons ce produit à notre choix, gratuitement. LA PRÉSENTE GARANTIE REMPLACE TOUTE AUTRE GARANTIE OU CONDITION, QU'ELLE SOIT EXPRESSE OU IMPLICITE, ÉCRITE OU ORALE, Y COMPRIS, SANS S'Y LIMITER, TOUTE GARANTIE STATUTAIRE OU DE QUALITÉ MARCHANDE OU DE CONVENANCE À UN USAGE PARTICULIER. TOUTE RESPONSABILITÉ EST EXPRESSÉMENT LIMITÉE À UN MONTANT ÉGAL AU PRIX D'ACHAT PAYÉ, ET TOUTE RÉCLAMATION POUR DOMMAGE SPÉCIAL, INCIDENT ET CONSÉQUENT EST PAR LA PRÉSENTE EXCLUE. Il n'y a pas de garantie à l'égard des articles suivants qui sont sujet à usure, qui peuvent être fournis avec ce produit, y compris, sans s'y limiter : pièces en verre, contenants en verre, couteaux/tamis, lames, joints, joints d'étanchéité, embrayages, brosses à moteur et/ou agitateurs, etc. Cette garantie ne s'étend qu'au consommateur acheteur initial et ne couvre pas une panne due à une mauvaise utilisation, un mauvais traitement, de la négligence, y compris l'absence de nettoyer le produit régulièrement conformément aux instructions du fabricant, utilisation à des fins commerciales ou tout usage non conforme aux instructions imprimées. Cette garantie vous donne des droits juridiques particuliers et vous pouvez avoir également d'autres droits juridiques qui varient selon l'État ou selon la province. Certains États ou provinces ne permettent pas de limite sur les garanties impliquées sur les dommages incidents, conséquents ou spéciaux et par conséquent les limites ci-dessus peuvent ne pas s'appliquer à vous.

Si vous avez une réclamation sous cette garantie, NE RENVOYEZ PAS L'APPAREIL AU MAGASIN. Veuillez appeler LE NUMÉRO DE SERVICE À LA CLIENTÈLE (pour un service plus rapide, veuillez préparer les numéros de modèle, de série et de type pour permettre à la standardiste de vous aider).

NUMÉROS DU SERVICE À LA CLIENTÈLE

Aux États-Unis 1-800-851-8900

Au Canada 1-800-267-2826

hamiltonbeach.com • proctorsilex.com

CONSERVEZ CES NUMÉROS POUR RÉFÉRENCE ULTÉRIEURE !

ADVERTENCIA

Peligro de choque eléctrico

- No sumerja este aparato en agua u otro líquido.
- Este aparato tiene un enchufe polarizado (una pata más ancha) que reduce el riesgo de choque eléctrico. El enchufe calza únicamente en una dirección en el tomacorriente polarizado. No trate de obviar el propósito de seguridad del enchufe al modificar de alguna manera el enchufe, o con un adaptador. Si el enchufe no calza, intente invertirlo. Si aún no calza, haga que un electricista reemplace el tomacorriente.

SALVAGUARDIAS IMPORTANTES

Cuando use su plancha, es importante seguir todas las precauciones de seguridad básicas que incluyen lo siguiente:

LEA TODAS LAS INSTRUCCIONES **ANTES DE USARLA**

1. Use la plancha solamente para la aplicación indicada.
2. Verifique que el voltaje de su instalación corresponda con el del producto.
3. Para protegerse contra el riesgo de choque eléctrico, no sumerja la plancha en agua ni en ningún otro líquido.
4. Siempre se debe apagar la plancha (OFF/O) antes de enchufarla o desenchufarla del tomacorriente. Nunca tire del cordón para desconectarla del tomacorriente; en cambio, agarre el enchufe y tire para desconectar.
5. No permita que el cordón toque las superficies calientes. Deje que la plancha se enfríe completamente antes de guardarla. Enrolle el cordón holgadamente alrededor de la plancha para guardarla.
6. Siempre desconecte la plancha del tomacorriente cuando la llene con agua o la vacíe y cuando no la esté usando.
7. No opere la plancha con un cordón dañado o si la plancha se ha dejado caer o está averiada. Para evitar el riesgo de choque eléctrico, no desarme la plancha. Llame a nuestro número gratuito de asistencia al cliente para obtener información respecto a su revisión y reparación. Si el aparato se vuelve a ensamblar en forma incorrecta, existe el riesgo de que ocurra un choque eléctrico cuando se use.
8. Se requiere una supervisión rigurosa cuando los niños utilicen aparatos o cuando éstos se estén utilizando cerca de ellos. No deje la plancha sin supervisión cuando esté conectada o sobre una tabla de planchar.
9. Pueden ocurrir quemaduras si se tocan partes metálicas calientes, agua caliente o vapor. Tenga cuidado cuando invierta la plancha de vapor ya que puede haber agua caliente en el tanque.

INSTRUCCIONES ESPECIALES

1. Para evitar una sobrecarga del circuito, no opere otro aparato electrodoméstico de alto voltaje en el mismo circuito.
2. Si es absolutamente necesario usar un cordón de alargue, se deberá usar un cordón de 10 amperios. Los cordones con una clasificación nominal de menor amperaje pueden recalentarse. Es importante utilizar cautela para arreglar el cordón de manera que no se pueda tirar del mismo ni tropezarse.

GUARDE ESTAS INSTRUCCIONES

Información para la seguridad del consumidor

Este aparato ha sido diseñado solamente para uso doméstico.

Use la plancha sobre una tabla de planchar. Si se plancha sobre cualquier otra superficie es posible que se cause daño a la misma.

No planche las prendas mientras se llevan puestas.

No use vapor vertical en la dirección de las personas o mascotas.

Conozca su plancha

Piezas y características

1. Luz de encendido o botón/luz de reposición de apagado automático
2. Botón de rocío/golpe (ver recuadro)
3. Interruptor de vapor regulable (ver recuadro)
4. Abertura depósito de agua
5. Boquilla rociadora
6. Ventana de agua
7. Control de temperatura
8. Suela
9. Talón de apoyo
10. Cordón

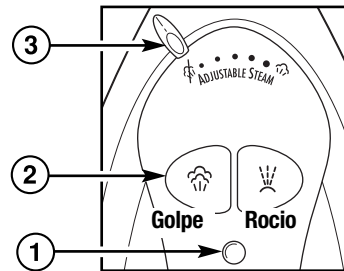
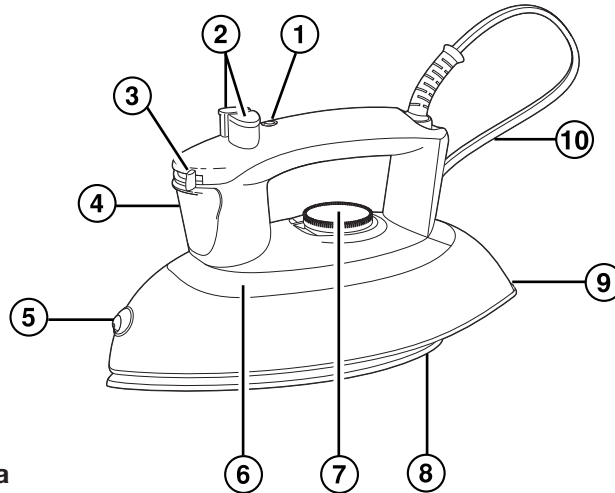

Antes del primer uso

- Las salidas de vapor se deben limpiar antes del primer uso.
- Para limpiar las salidas de vapor antes del primer uso, prepare la plancha para planchar al vapor, luego planche encima de un paño viejo por unos minutos mientras deja que la plancha produzca vapor. Presione el botón de Golpe varias veces para limpiar las salidas de vapor. Luego siga las instrucciones de Autolimpieza.
- Cuando use la plancha por primera vez puede parecerle que sale humo. Esto dejará de suceder y no indica que haya defectos o algún peligro.
- Muchas planchas chisporrotean o salpican durante las primeras aplicaciones con agua corriente. Esto sucede porque la cámara de vapor se está acondicionando y no sucederá más después de varias aplicaciones.

⚠ PRECAUCIÓN

Peligro de quemaduras



- Las superficies metálicas de esta plancha están calientes.
- Mantenga las manos alejadas de las superficies metálicas mientras se opera.

El uso de su plancha

Cómo planchar en seco

1. Enchufe la plancha en el tomacorriente.
2. Gire el Interruptor de vapor regulable a planchado en seco .
3. Coloque el Control de Temperatura en la temperatura deseada. Espere dos minutos hasta que la plancha alcance la temperatura deseada.
4. Para apagar la plancha, gire el Control de Temperatura a la posición apagada (Off/O) y desenchufe la plancha.



Cómo planchar con vapor

1. Desconecte la plancha. Gire el Interruptor de vapor regulable a planchado en seco . Coloque la plancha en posición vertical sobre el talón de apoyo.
2. Con una taza, vierta lentamente agua en la apertura del depósito de agua hasta que llegue a la línea de llenado MAX. No llene la plancha directamente en el grifo.
3. Enchufe la plancha en el tomacorriente.
4. Coloque el Control de temperatura en la graduación para telas deseada en la gama de vapor.
5. Espere dos minutos hasta que la plancha alcance la temperatura deseada.
6. Ajuste el Interruptor de vapor regulable al nivel de vapor recomendado.
7. Para apagar la plancha, fije el Interruptor de vapor regulable en planchado en seco . Gire el Cuadrante de control de temperatura a la posición de apagado (OFF/O). Desconecte la plancha.
8. Vacíe el agua de la plancha siguiendo las instrucciones indicadas en "El cuidado de su plancha".

Agua

Por favor use agua corriente de lallave. Si el agua en su zona es extremadamente dura, puede alternar entre agua corriente y agua destilada para usar en la plancha.

Tabla de graduaciones de las telas

Graduación de vapor	Graduación de temperatura	Instrucciones de planchado
 Seco	Apagado	
	Nilón, Acrílico •	Planchado en seco usando rocío si es necesario.
	Seda •	Planchado en seco del lado inverso de la tela.
	Poliéster ••	Planche mientras la tela está aún húmeda.
 Gama de Vapor	Lana ••	Use un paño de planchar y planche con vapor del lado inverso de la tela.
	Rayón •••	Planche usando rocío si es necesario.
	Algodón, Hilo •••	Para algodón, planche cuando aún está húmedo o use rocío. Para hilo, planche del lado inverso de la tela.

El cuidado de su plancha

Plancha

1. Se debe vaciar el tanque de agua de su plancha después de cada uso. Gire el Control de Temperatura a la posición apagada (OFF/O). Desenchufe la plancha y sosténgala sobre un fregadero. Incline el extremo puntiagudo de la plancha lentamente hacia abajo encima del fregadero. El agua saldrá por la abertura del tanque de agua.
2. Después de haber enfriado completamente la plancha, envuelva el cordón holgadamente alrededor de la plancha y guárdela en posición vertical. No guarde la plancha apoyada sobre la suela.

Suela

1. Nunca planche sobre cierres de cremallera, alfileres, remaches metálicos o broches, ya que éstos pueden rayar la suela.
2. Para limpiar la acumulación ocasional en la suela, limpie con un paño jabonoso. No use productos de limpieza abrasivos ni esponjillas metálicas.
3. Siempre guarde la plancha en posición vertical sobre el talón de apoyo.

Autolimpieza

Para evitar que se formen acumulaciones en las salidas del vapor, siga estas instrucciones cada vez que planche utilizando vapor.

1. Gire el control de temperatura a "Apagado" (OFF/O) y fije la Interruptor de vapor regulable en la posición "Seco" (DRY). Llene la plancha con agua hasta la mitad de su capacidad máxima.
2. Gire el control de temperatura a la posición "Hilo" (Linen) y deje calentar la plancha por 2 minutos. Mantenga el regulador del vapor en "Seco" (DRY).
3. Gire el control de temperatura a "Apagado" (OFF/O). Desenchufe la plancha y sosténgala encima de un lavadero con la suela hacia abajo.
4. Gire el Interruptor de vapor regulable a MAX (Máximo) mientras presiona a menudo el botón de golpe de vapor. Saldrá agua hirviendo y vapor de los orificios de vapor. Deje que se escurra toda el agua de la plancha.
5. Mueva suavemente la plancha hacia adelante y hacia atrás para dejar que el agua limpie el área de la suela por completo.
6. Si el agua todavía permanece dentro de la suela, vuelva a calentar la plancha como se indicó en el Paso 2. Es posible que aún sigan saliendo agua y vapor de los orificios de vapor.

Propiedades (en modelos seleccionados)

Interruptor de vapor regulable

Esta perilla despidе vapor para planchar telas como lana e hilo. Consulte la Tabla de graduaciones de las telas para los detalles. Fije el interruptor en planchado en seco  para planchar sin vapor.

Botones de Rocío y Golpe de Vapor

Presione el Botón de Golpe para un golpe adicional de vapor. No presione el botón de Golpe más de una vez cada 2 segundos. Presione el Botón de Rocío para soltar un rocío fino de agua para planchar arrugas difíciles en prendas de algodón o hilo.

Botón/ luz de reposición de apagado automático

Esta luz se enciende cuando la plancha se conecta por primera vez. Después de una hora, la plancha y la luz se apagan. Presione el botón/ luz de reposición para volver a encender la plancha.

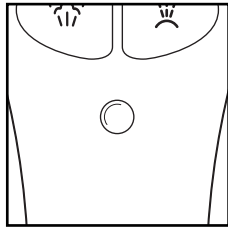

Vapor vertical

1. Siga los pasos del 1 al 6 en “Cómo planchar con vapor”.
2. Gire el Control de temperatura al nivel más alto.
2. Cuelgue la prenda de vestir en un sitio que no se dañe con el calor y la humedad. No la cuelgue frente a empapelados, ventanas o espejos.
3. Sostenga la plancha a aproximadamente 15 cm (6 pulgadas) de la prenda; luego presione y libere el botón de golpe de vapor para que el vapor elimine las arrugas. No presione el botón de golpe de vapor más de una vez cada 2 segundos.

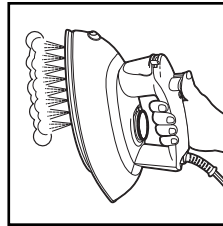

4. Para apagar la plancha gire el control de temperatura hacia apagado (OFF/O). Desenchufe la plancha.
5. Vacíe el agua de la plancha siguiendo las instrucciones en “Cuidado de su plancha”.

NOTA: No deje que la suela de la plancha haga contacto con las prendas de vestir delicadas cuando esté caliente.

Localización de fallas

PROBLEMA	Elementos que SE DEBEN VERIFICAR
La plancha no se calienta.	<ul style="list-style-type: none"> • ¿Se ha enchufado la plancha y funciona el tomacorriente? Verifique el tomacorriente enchufando una lámpara. • ¿Se ha colocado el Cuadrante de Control de Temperatura en una graduación para tela? • Si es un modelo de cierre automático, ¿está la Luz de Reposición iluminada? Si no lo está, presione para reposicionar.
Hay una fuga de agua desde la plancha.	<ul style="list-style-type: none"> • No llene demasiado el tanque de agua. • Si está planchando con vapor, ¿está el Interruptor de Vapor Regulable en una posición de vapor que coincida con la graduación de vapor del Cuadrante de control de temperatura? ¿Permitió suficiente tiempo para que la plancha se precalentara? • Si está planchando en seco, asegúrese de que el Interruptor de Vapor Regulable esté en la posición de PLANCHADO EN SECO. • Si usa el botón de Golpe, presione con menos frecuencia (no más de una vez cada 2 segundos). • Siga las instrucciones de Autolimpieza una o dos veces con agua de lallave (no destilada) para acondicionar la plancha.
La plancha no produce vapor.	<ul style="list-style-type: none"> • Verifique el nivel del agua. • ¿Está el Interruptor de Vapor Regulable en la posición de VAPOR? • ¿Ha permitido suficiente tiempo para que la plancha se precaliente?
La plancha deja manchas en la ropa.	<ul style="list-style-type: none"> • SIEMPRE vacíe el tanque de agua de la plancha después de usarla. El agua que permanece en el tanque puede decolorar la ropa y la placa de base.
No se eliminan las arrugas.	<ul style="list-style-type: none"> • Verifique que el Control de Temperatura esté en la graduación correcta según la tela.
Se quema la tela/ropa.	<ul style="list-style-type: none"> • Verifique el Control de Temperatura y colóquelo en la temperatura más baja. Deje que la plancha se enfríe por 5 minutos antes de continuar.
El cordón está retorcido.	<ul style="list-style-type: none"> • Si el cordón de la plancha se torciera, apague la plancha, lleve el Control de temperatura a la posición de apagado (OFF/O) y desconecte la plancha. Deje que se enfríe. Desocupe el agua de la plancha. Sostenga el cordón de la plancha desde la mitad de la longitud completa. Permita que la plancha cuelgue libremente hasta que el cordón se desenrolle. Esto prolongará la vida del cable de la plancha.

Hamilton Beach**Proctor Silex**

Grupo HB PS, S.A. de C.V.
 Monte Elbruz No. 124 Int. 601
 Col. Palmitas Polanco
 México, D.F. C.P. 11560
 Tel. 52 82 31 05 y 52 82 31 06
 Fax. 52 82 3167

PÓLIZA DE GARANTÍA

PRODUCTO:		MARCA:	Hamilton Beach: <input type="checkbox"/> Proctor-Silex: <input type="checkbox"/>	MODELO:	
<p>Hamilton Beach/Proctor-Silex cuenta con una Red de Centros de Servicio Autorizada, por favor consulte en la lista anexa el nombre y dirección de los establecimientos en la República Mexicana en donde usted podrá hacer efectiva la garantía, obtener partes, componentes, consumibles y accesorios; así como también obtener servicio para productos fuera de garantía. Para mayor información llame sin costo: Centro de Atención al consumidor: 01 800 71 16 100</p>					
<p>Grupo HB PS, S.A. de C.V. le otorga a partir de la fecha de compra: GARANTÍA DE 1 AÑO.</p>					
COBERTURA					
<ul style="list-style-type: none"> • Esta garantía ampara, todas las piezas y componentes del producto que resulten con defecto de fabricación incluyendo la mano de obra. • Grupo HB PS, S.A. de C.V. se obliga a reemplazar, reparar o reponer, cualquier pieza o componente defectuoso; proporcionar la mano de obra necesaria para su diagnóstico y reparación, todo lo anterior sin costo adicional para el consumidor. • Esta garantía incluye los gastos de transportación del producto que deriven de su cumplimiento dentro de su red de servicio. 					
LIMITACIONES					
<ul style="list-style-type: none"> • Esta garantía no ampara el reemplazo de piezas deterioradas por uso o por desgaste normal, como son: cuchillas, vasos, jarras, filtros, etc. • Grupo HB PS, S.A. de C.V. no se hace responsable por los accidentes producidos a consecuencia de una instalación eléctrica defectuosa, ausencia de toma de tierra, clavija de enchufe en mal estado, etc. 					
EXCEPCIONES					
<p>Esta garantía no será efectiva en los siguientes casos:</p> <ol style="list-style-type: none"> a) Cuando el producto se hubiese utilizado en condiciones distintas a las normales. (Uso industrial, semi-industrial o comercial.) b) Cuando el producto no hubiese sido operado de acuerdo con el instructivo de uso. c) Cuando el producto hubiese sido alterado o reparado por personas no autorizadas por Grupo HB PS, S.A. de C.V. el fabricante nacional, importador o comercializador responsable respectivo. <p>El consumidor puede solicitar que se haga efectiva la garantía ante la propia casa comercial donde adquirió su producto, siempre y cuando Grupo HB PS, S.A. de C.V. no cuente con talleres de servicio.</p>					
PROCEDIMIENTO PARA HACER EFECTIVA LA GARANTÍA					
<ul style="list-style-type: none"> • Para hacer efectiva la garantía no deben exigirse mayores requisitos que la presentación del producto y la póliza correspondiente, debidamente sellada por el establecimiento que lo vendió. • Para hacer efectiva la garantía, lleve su aparato al Centro de Servicio Autorizado más cercano a su domicilio (consulte la lista anexa). • Si no existe Centro de Servicio Autorizado en su localidad siga las siguientes instrucciones: <ol style="list-style-type: none"> 1. Empaque su producto adecuadamente para que no se dañe durante el traslado. 2. Anote claramente sus datos y los del Centro de Servicio al que está enviando el producto. 3. No incluya partes sueltas ni accesorios para evitar su pérdida. • El tiempo de reparación, en ningún caso será mayor de 30 días naturales contados a partir de la fecha de recepción del producto en nuestros Centros de Servicio Autorizados. • En caso de que el producto haya sido reparado o sometido a mantenimiento y el mismo presente deficiencias imputables al autor de la reparación o del mantenimiento dentro de los treinta días naturales posteriores a la entrega del producto al consumidor, éste tendrá derecho a que sea reparado o mantenido de nuevo sin costo alguno. Si el plazo de la garantía es superior a los treinta días naturales, se estará a dicho plazo. • El tiempo que duren las reparaciones efectuadas al amparo de la garantía no es computable dentro del plazo de la misma. Cuando el bien haya sido reparado se iniciará la garantía respecto de las piezas repuestas y continuará con relación al resto. En el caso de reposición del bien deberá renovarse el plazo de la garantía. 					

DÍA__ MES__ AÑO__	Si desea hacer comentarios o sugerencias con respecto a nuestro servicio o tiene alguna queja derivada de la atención recibida en alguno de nuestros Centros de Servicio Autorizados, por favor dirigirse a: GERENCIA INTERNACIONAL DE SERVICIO (DIMALSA) Prof. Av. La Joya s/n. Esq. Av. San Antonio Col. El Infiernillo C.P. 54878 Cuautitlán, Edo de México Tel. (55) 58 99 62 42 • Fax. (55) 58 70 64 42 Centro de Atención al consumidor: 01 800 71 16 100
-------------------	--

**RED DE CENTROS DE SERVICIO AUTORIZADA
GRUPO HB PS, S.A. DE C.V.**

Distrito Federal

ELECTRODOMÉSTICOS
 Av. Plutarco Elias Cailles No. 1499
 Zacahuiztco MEXICO 09490 D.F.
 Tel: 01 55 5235 2323
 Fax: 01 55 5243 1397

CASA GARCIA
 Av. Patriotismo No. 875-B
 Mixcoac MEXICO 03910 D.F.
 Tel: 01 55 5563 8723
 Fax: 01 55 5615 1856

Nuevo Leon

FERNANDO SEPULVEDA REFACCIONES
 Ruperto Martínez No. 238 Ote.
 Centro MONTERREY, 64000 N.L.
 Tel: 01 81 8343 6700
 Fax: 01 81 8344 0486

Jalisco

**REF. ECONÓMICAS DE OCCIDENTE,
S.A. DE C.V.**
 Garibaldi No. 1450
 Ladrón de Guevara
 GUADALAJARA 44660 Jal.
 Tel: 01 33 3825 3480
 Fax: 01 33 3826 1914

Chihuahua

DISTRIBUIDORA TURMIX
 Av. Paseo Triunfo de la Rep. No. 5289 Local 2 A.
 Int. Hipermart
 Alamos de San Lorenzo
 CD. JUAREZ 32340 Chih.
 Tel: 01 656 617 8030
 Fax: 01 656 617 8030

Modelo: 14200	Tipo: 164	Características Eléctricas: 120 V~ 60 Hz 1200 W
Los números de modelo también pueden estar seguidos del sufijo "MX".		

HAMILTON BEACH ♦ PROCTOR-SILEX, INC.
 263 Yadkin Road, Southern Pines, NC 28387

PROCTOR-SILEX CANADA, INC.
 Picton, Ontario K0K 2T0

840141100

hiltonbeach.com • proctorsilex.com
 hiltonbeach.com.mx • proctorsilex.com.mx

9/05

Free Manuals Download Website

<http://myh66.com>

<http://usermanuals.us>

<http://www.somanuals.com>

<http://www.4manuals.cc>

<http://www.manual-lib.com>

<http://www.404manual.com>

<http://www.luxmanual.com>

<http://aubethermostatmanual.com>

Golf course search by state

<http://golfingnear.com>

Email search by domain

<http://emailbydomain.com>

Auto manuals search

<http://auto.somanuals.com>

TV manuals search

<http://tv.somanuals.com>