

Husqvarna

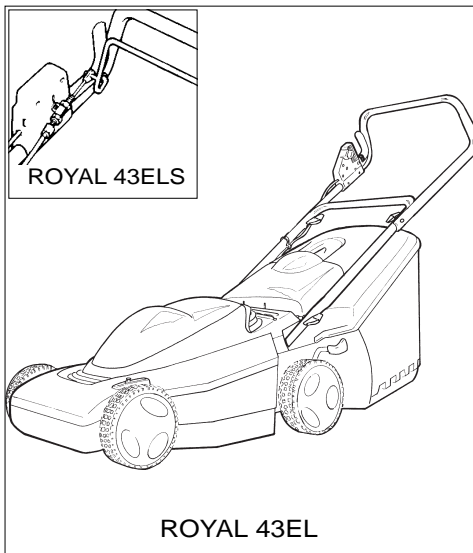

ROYAL 36EL ROYAL 43EL ROYAL 43ELS

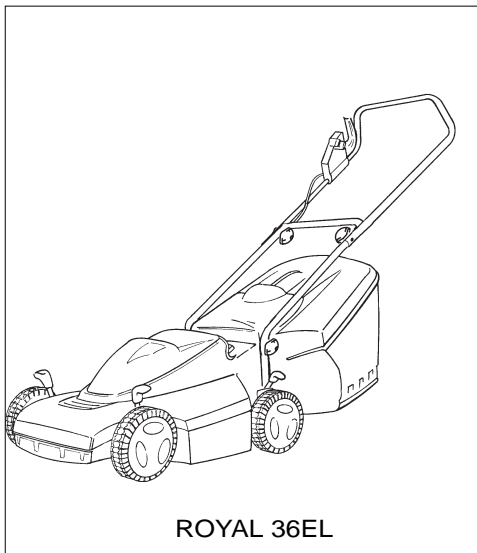

GB

Operator's Manual

Read the operator's manual carefully and make sure that you understand the contents before using the lawnmower.

DE

Betriebsanleitung

Diese Betriebsanleitung muß sorgfältig durchgelesen werden. Stellen Sie sicher, daß Sie deren Inhalt vor Verwendung des Rasenmähers verstehen.

FR

Manuel de l'utilisateur

Lire attentivement le manuel de l'utilisateur et veillez à bien comprendre son contenu avant d'utiliser la tondeuse.

NL

Handleiding voor de gebruiker

Lees de handleiding aandachtig door zodat u de inhoud goed begrijpt voordat u de grasmaaimachine in gebruik neemt.

NO

Bruksanvisning

Les bruksanvisningen grundig og vær sikker på at du forstår innholdet før du bruker gressklipperen.

FI

Käyttöopas

Lue käyttöopas huolella ja varmista, että ymmärrät sen sisällön ennen kuin käytät tätä ruohonleikkuria.

SE

Bruksanvisning

Läs bruksanvisning noggrant och se till att du förstår innehållet innan du använder gräsklipparen.

DK

Brugsvejledning

Læs brugervejledningen grundigt, og sørg for at forstå indholdet, inden De tager plæneklipperen i brug.

ES

Manual del operador

Lea el manual del operador con atención y asegúrese de que comprende el contenido antes de utilizar el cortacésped.

PT

Manual do Operador

Leia cuidadosamente o manual do operador e certifique-se de que compreende todo o seu conteúdo antes de usar a máquina de cortar relva.

IT

Manuale d'uso







Leggere con attenzione il manuale d'uso e accertarsi di capirne il contenuto prima di usare il tosaerba.

5119507-01

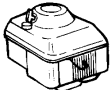
Technical data
 Technische Daten
 Données techniques
 Technische gegevens

Tekniske data
 Teknisiä tietöja
 Tekniska data
 Tekniske spesifikationer

Especificaciones técnicas
 Dados técnicos
 Dati Tecnici

	ROYAL 36EL	ROYAL 43EL	ROYAL 43ELS
	1350W	1600W	1600 W
	19 Kg	25 Kg	27.5 Kg
	35 cm	42 cm	42 cm
	7 20-70 mm	7 20-70 mm	7 20-70 mm
	Lw 75.2 dB(A)	Lw 79 dB(A)	Lw 79 dB(A)
	Leq 1.7 m/s²	Leq 0.71 m/s²	Leq 0.71 m/s²

GB

IMPORTANT! Read operating instructions carefully before using the mower.

The manufacturer reserves the right to carry out product modifications without further notice.

Guarantee, complaint Guarantee and complaint matters are dealt with in accordance with the Sale of Goods Act. Further information may be obtained from your dealer or the supplier.

DE

WICHTIG! Lesen Sie die Gebrauchsanweisung genau durch, bevor Sie den Rasenmäher verwenden.

Der Hersteller behält sich das Recht vor, ohne vorherige Anzeige Fabrikationsänderungen durchzuführen, die dem neuesten Stand der Technik entsprechen.

Garantie, obwicklung Garantie- und Beanstandungsfragen werden durch das Verbraucherschutzgesetz und das Recht der Allgemeinen Geschäftsbedingungen geregelt. Genauere Information erhalten Sie beim Husqvarna Service Center

FR

IMPORTANT! Lire la notice avec attention avant de mettre la tondeuse en service.

Le fabricant se réserve le droit de modifier sans préavis les produits.

Garantie, réclamation Pour toutes questions de garantie et de réclamation, il convient de se référer à la garantie légale couvrant toutes les conséquences des défauts ou vices cachés. Pour plus amples informations, s'adresser à son revendeur agréé ou bien au fournisseur.

NL

BELANGRIJK! Lees de gebruiksaanwijzing nauwkeurig voordat u de grasmaaier in gebruik neemt.

De producent behoudt zich het recht voor, zonder kennisgeving wijzigingen in het product aan te brengen.

Garantie, klachten

Garantie en klachten worden in overleg met de Husqvarna Dealer door de importeur beoordeeld.

NO

VIKTIG! Les bruksanvisningen nøye før klipperen tas i bruk.

Produsenten forbeholder seg retten til å gjøre produktendringer uten ytterligere varsel.

Garanti, reklamasjon

Garanti- og reklamasjonsspørsmål reguleres av kjøpsloven.

FI

TARKEÄÄ! Lukekaa käyttöohje tarkasti ennen kuin leikkuri otetaan käyttöön.

Valmistaja pidättää itselleen oikeuden tuotemuutoksiin ilman erityistä varoitusta.

Takuu

Voimassa oleva laki määrittelee takuuta koskevat kysymykset. Enemmän tietoja saat jälleenmyyjältäsi.

SE

VIKTIGT! Läs bruksanvisningen noggrant innan klipperen tas i bruk.

Tillverkaren förbehåller sig rätten att göra produktändringar utan föregående meddelande.

Reklamation Reklamationsfrågor regleras för enskild konsument enligt

Konsumentköplagen, och för näringsidkare enligt särskilda leveransvillkor. Närmare upplysningar lämnas av din återförsäljare eller av leverantören:

Husqvarna Skog & Trädgård
Telefon: 036-14 66 00

DK

VIKTIGT! Læs brugsanvisningen nøje inden klipperen tages i brug.

Producenten forbeholder sig ret til produktændringer uden forudgående varsel.

Garanti, reklamation

Garanti og reklamationsspørgsmål i overensstemmelse med Købeloven.

ES

IMPORTANTE! Es muy importante que Vd. lea estas instrucciones con mucha atención antes de estrenar el cortacésped. **El productor se reserva el derecho de poder cambiar los productos sin aviso previo.**

Garantías y reclamaciones

En cuano a asuntos que se refiren a garantías y reclamaciones, favor dirigirse en primer lugar a su revendedor y despues al importador.

PT

IMPORTANTE! Ler minuciosamente o manual de instruções antes de utilizar o cortador.

O Produtor reserva-se o direito de fazer alterações no produto sem aviso prévio.

Garantia, reclamações

As questões de garantia e reclamações são reguladas pela Lei das Compras Comerciais. Poderá obter mais informações dirigindo-se ao revendedor ou fornecedor.

IT

IMPORTANTE! Leggete accuramente le istruzioni d'uso prima di cominciare ad usare il rasaerba. **Il produttore si riserva il diritto di effettuare modifiche al prodotto senza preavviso.**

Garanzia; reclami

Le questioni riguardanti la garanzia ed eventuali reclami vengono trattate al momento della vendita. Per ulteriori informazioni rivolgersi al proprio rivenditore o al fornitore.

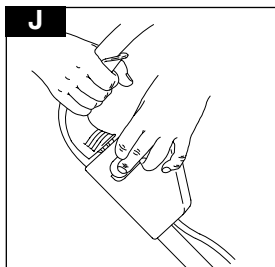
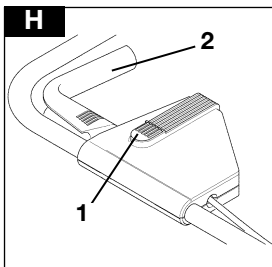
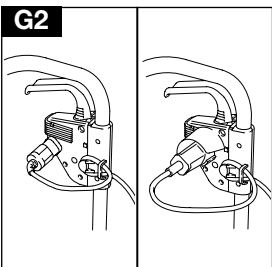
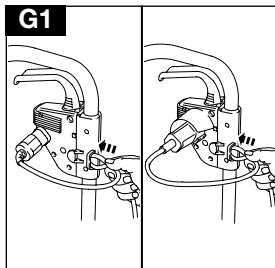
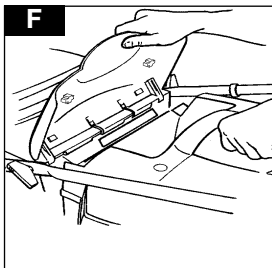
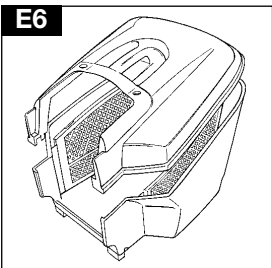
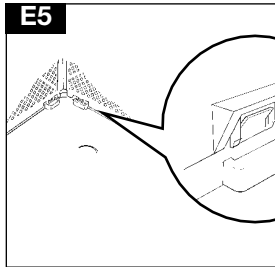
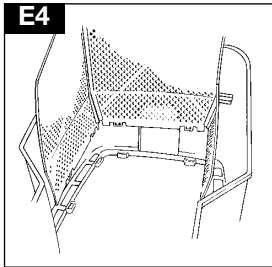
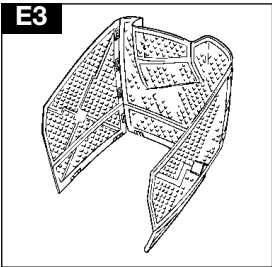
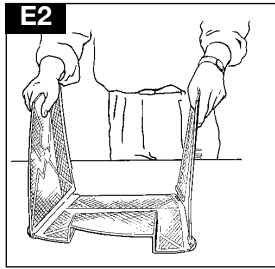
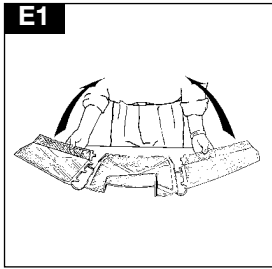
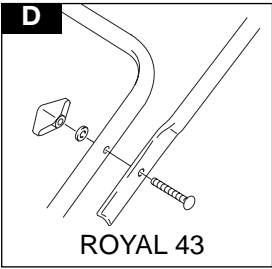
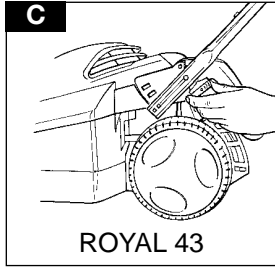
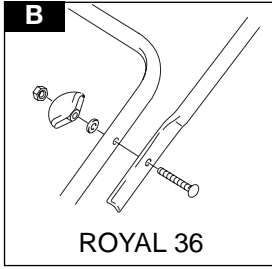
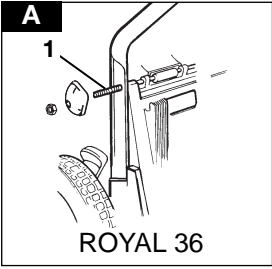

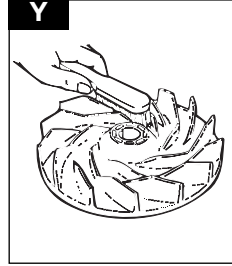
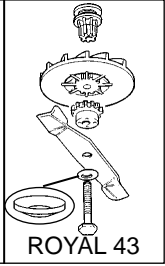
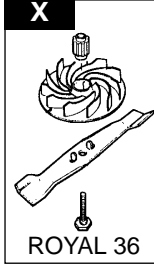
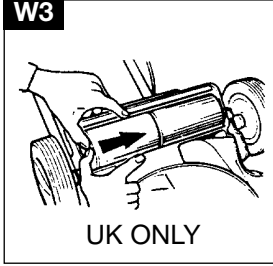
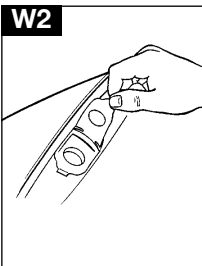
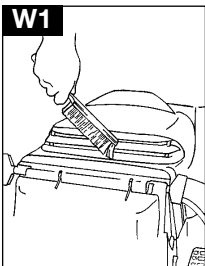
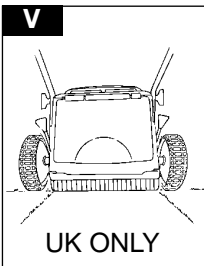
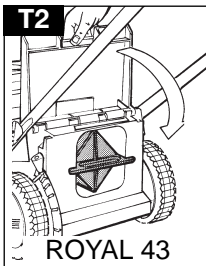
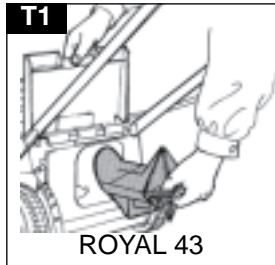
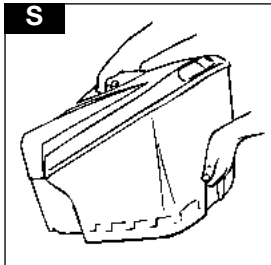
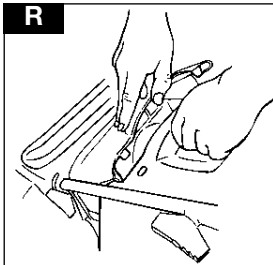
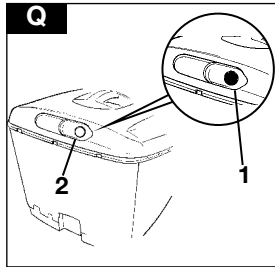
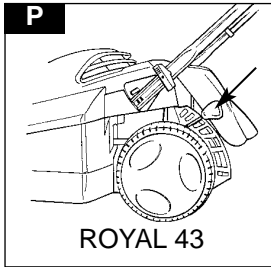
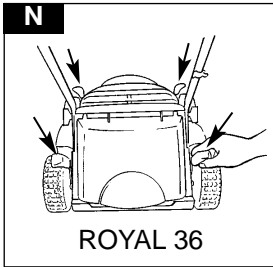
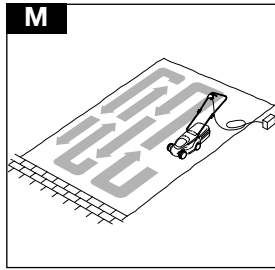
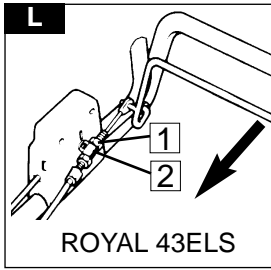
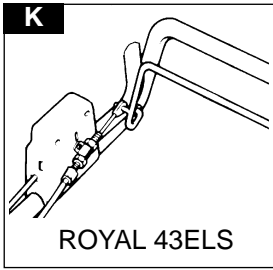

GB - CONTENTS	NL - INHOUD	SE - INNEHÅLL	PT - LEGENDA
1. Upper Handle	1. Boven-duwboom	1. Övre styre	1. Pega Superior
2. Start/Stop Lever	2. Start/stophendel	2. Reglagehandtag	2. Manipulo de arranque/Paragem
3. Switchbox	3. Schakelkast	3. Kopplingsdosa	3. Caixa do Interruptor
4. Cable Clip	4. Snoerklem	4. Kabelklämma	4. Grampo do cabo
5. Bolt	5. Bout	5. Bult	5. Cavilha
6. Washer	6. Pakkingring	6. Bricka	6. Anilh
7. Handle Knob	7. Vleugelmoer	7. Vingmutter	7. Porca de aperto da Pega
8. nut (if applicable)	8. Moer (indien van toepassing)	8. Mutter (om sådan är monterad)	8. Porca (se aplicável)
9. Lower Handle	9. Beneden-duwboom	9. Undre styre	9. Pega Inferior
10. Rating Label	10. Handleiding	10. Bruksanvisning	10. Manual de Instruções
11. Warning Label	11. Productlabel	11. Identifieringsetikett	11. Etiqueta de Especificações do Produto
12. Safety Flap	12. Veiligheidskelp	12. Baklucka	12. Aba de Segurança
13. Cutting Height Adjustment Lever	13. Hoogtereg greep	13. Höjdställningsspak	13. Alavanca de atumamento da altura de corte
14. Grassbox	14. Waarschuwingsgreep	14. Gräsuppsamlare	14. Colector
15. Grassbox screen	15. Grasvangbakscherm	15. Gräsuppsamlarskärmen	15. Protector do colector
16. Spanner	16. Sleutel	16. Skiftnyckel	16. Chave inglesa
17. Instruction Manual	17. Waarschuwingsetiket	17. Varningsetikett	17. Etiqueta de Aviso
18. Mains Cable (UK only)	19. Afsluitstop voor mulchen (indien aanwezig)	19. Bioklipp-plugg (om sådant är monterat)	19. Tampão de Distribuição de Adubo Natural (se instalado)
19. Mulching Plug (if fitted)			
DE - INHALT	NO - INNHOLD	DK - INDHOLD	IT - NOMENCLATURA
1. Oberholm	1. Øvre Håndtak	1. Øverste håndtag	1. Impugnatura Superiore
2. Starterhebel/Stopkontakt	2. Bryterhåndtak	2. Start/Stop kontakt	2. Leva Avviamento/Arresto
3. Schaltkasten	3. Bryter	3. Kontrolboks	3. Scatola Interruttore
4. Kabelhalter	4. Kabelklemmer	4. Kabelklemme	4. Morsetto per il cavo
5. Bolzen	5. Håndtaksbolter	5. Bolt	5. Bullone
6. Unterlegscheibe	6. Skiver	6. Spændeskive	6. Rondella
7. Flügelmutter	7. Vingemutter	7. Håndtags-reguleringsgreb	7. Pomello Impugnatura
8. Mutter (falls vorhanden)	8. Mutter (om relevant)	8. Møtrik (hvis relevant)	8. Dado (se pertinente)
9. Unterholm	9. Nedre Håndtak	9. Nederste håndtag	9. Impugnatura Inferiore
10. Bedienungsanweisung	10. Bruksanvisning	10. Brugsvejledning	10. Manuale di istruzioni
11. Produkttypenschild	11. Typeetikett	11. Produktmærkat	11. Etichetta con dati prodotto
12. Sicherheitsklappe	12. Bakluke	12. Beskyttelsesplade	12. Deflettore Posteriore
13. Höheneinstellungshebel	13. Spak for Høyderregulering	13. Højde reguleringsgreb	13. Leva regolazione Altezza Taglio
14. Grasfangkorb	14. Gressoppsamler	14. Græsbox	14. Cesto Raccoglierba
15. Grasfangkorbhaube	15. Gressoppsamlerskjerm	15. Skærmen til græsfanget	15. Deflettore del raccoglierba
16. Schraubenschlüssel	16. Skiftenøkkel	16. Skruenøgle	16. Chiave
17. Warnetikett	17. Advarselsetikett	17. Advarselsmærkat	17. Etichetta di pericolo
19. Einsatzteil zur Mulchgewinnung (falls installiert)	19. BioClip plugg (hvis klipperen er utstyrt med dette)	19. Bioprop (hvis dette er installeret)	19. Tappo per taglio "mulching" (se in dotazione)
FR - TABLE DES MATIÈRES	FI - SISÄLTÖ	ES - CONTENIDO	
1. Guidon, partie supérieure	1. Yläaisa	1. Mango Superior	
2. Contact de démarrage/d'arrêt	2. Käynnistyskahva	2. Palanca de arranque y Parada	
3. Boîte de couplage	3. Katkaisija	3. Caja de Mando	
4. Attache cable	4. Johdon pidike	4. Grapa de cable	
5. Boulons	5. Pultti	5. Perno	
6. Rondelles	6. Tivistysrengas	6. Arandela	
7. Ecrou papillon	7. Siipimutteri	7. Ajuste del Mango	
8. Ecrou (si applicable)	8. Mutteri (jos käytössä)	8. Tuerca (si fuera aplicable)	
9. Guidon, partie inférieure	9. Ala-aisa	9. Mango Inferior	
10. Manuel d'Instructions	10. Käyttöopas	10. Manual de instrucciones	
11. Plaque d'identification	11. Tuotteen arvokilpi	11. Etiqueta indicadora del producto	
12. Volet de sécurité	12. Takaluukku	12. Tapa de seguridad	
13. Poignée de réglage de hauteur	13. Leikkuukorkeuden säätö	13. Palanca de Ajuste de altura de Corte	
14. Bac collecteur	14. Ruohonkerääjä	14. Colector de Hierba	
15. L'écran du bac collecteur	15. Ruohonkerääjän suojuksen	15. Pantalla del colector de hierba	
16. Clé	16. Mutteriavain	16. Llave de tuercas	
17. Etiquette d'avertissement	17. Varoitusnimike	17. Etiqueta de Advertencia	
19. Insert broyeur (si montée)	19. BioClip-tulppa (jos asennettu)	19. Tapón bloqueador (Mulching) (si se monta)	

ROYAL 36EL

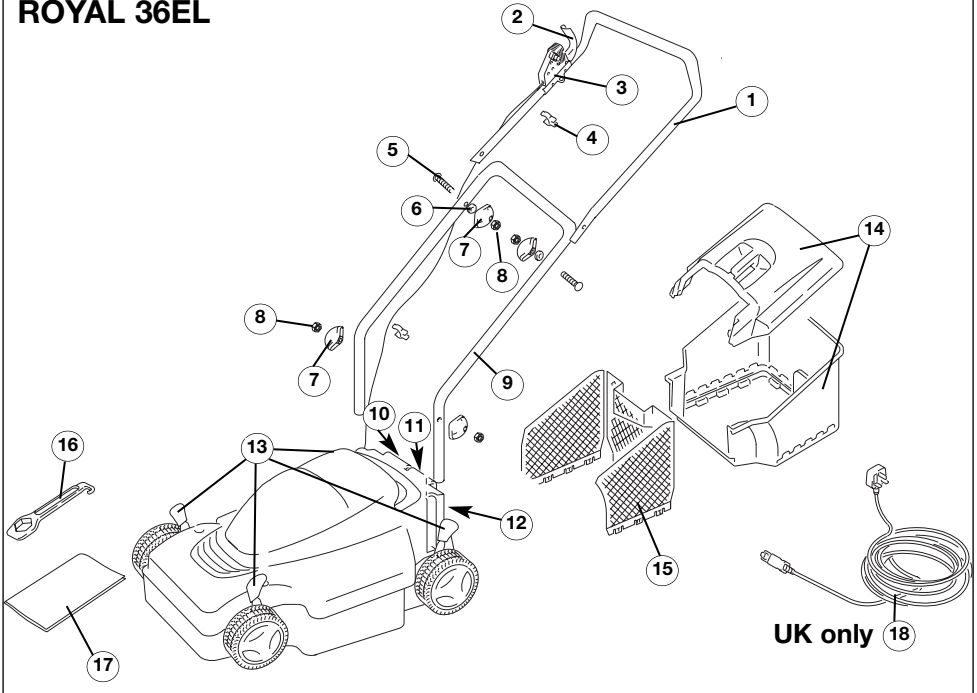

ROYAL 43EL

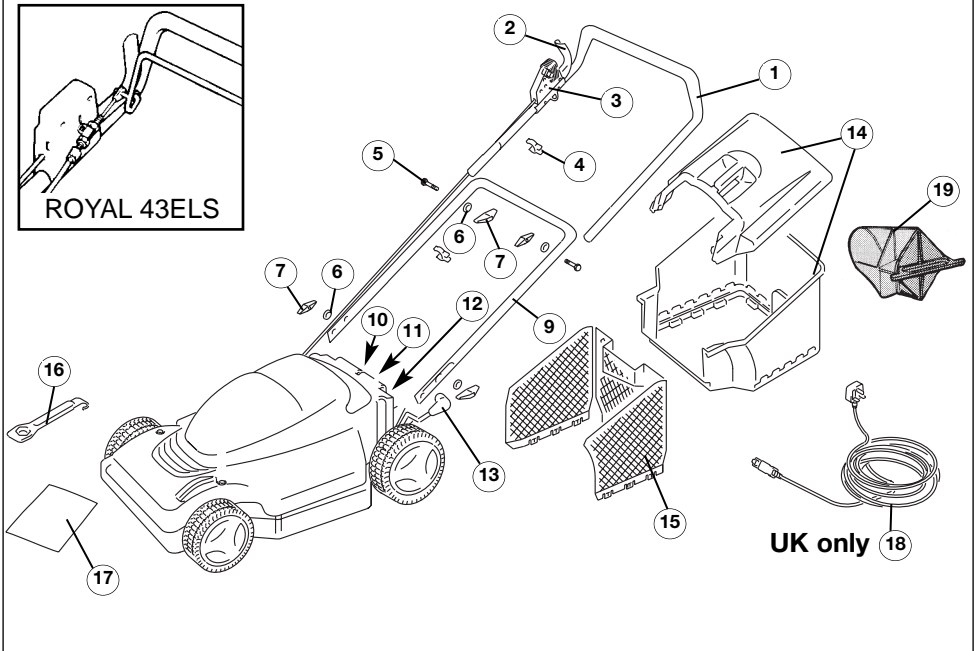

SAFETY PRECAUTIONS



If not used properly this lawnmower can be dangerous! This lawnmower can cause serious injury to the operator and others, the warnings and safety instructions must be followed to ensure reasonable safety and efficiency in using this lawnmower. The operator is responsible for following the warning and safety instructions in this manual and on the lawnmower. Never use the mower unless the grassbox or guards provided by the manufacturer are in the correct position.

Explanation of Symbols on your Husqvarna Royal 36EL/43EL/43ELs



Warning



Read the user instructions carefully to make sure you understand all the controls and what they do.



Always keep the lawnmower on the ground when mowing. Tilting or lifting the lawnmower may cause stones to be thrown out

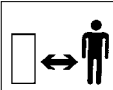

Keep bystanders away. Do not mow whilst people especially children or pets are in the mowing area



Switch off! Remove plug from mains before adjusting, cleaning or if cable is entangled or damaged. Keep the cable away from the blade.



Beware of severing toes or hands. Do not put hands or feet near a rotating blade.



Blade continues to rotate after the machine is switched off. Wait until all machine components have completely stopped before touching them



Do not mow in the rain or leave the lawnmower outdoors while raining

General

- Never allow children or people unfamiliar with these instructions to use the mower. Local regulations may restrict the age of the operator.
- Only use the lawnmower in the manner and for the functions described in these instructions.
- Never operate the lawnmower when you are tired, ill or under the influence of alcohol, drugs or medicine.
- The operator or user is responsible for accidents or hazards occurring to other people or their property.

Electrical

- The use of a Residual Current Device (R.C.D.) with a tripping current of not more than 30mA is recommended. Even with a R.C.D. installed 100% safety cannot be guaranteed and safe working practice must be followed at all times. Check your R.C.D. every time you use it.

- Before use, examine cable for damage, replace it if there are signs of damage or ageing.
- Do not use the lawnmower if the electric cables are damaged or worn.
- Immediately disconnect from the mains electricity supply if the cable is cut, or the insulation is damaged. Do not touch the electric cable until the electrical supply has been disconnected. Do not repair a cut or damaged cable. Replace it with a new one.
- Your extension cable must be uncoiled, coiled cables can overheat and reduce the efficiency of your mower.
- Keep cable away from lawnmower, always work away from the power point mowing up and down, never in circles.
- Never carry the product by the cable.
- Never pull on the cable to disconnect any of the plugs.
- Do not pull cable around sharp objects.
- Always switch off at the mains before disconnecting any plug, cable connector or extension cable.
- Switch off, remove plug from mains and examine electric supply cable for damage or ageing **before** winding cable for storage. Do not repair a damaged cable, replace it with a new one. Use only Electrolux Outdoor Products replacement cable.
- Always wind cable carefully, avoiding kinking.
- Use only on AC mains supply voltage shown on the product rating label.
- Electrolux Outdoor Products products are double insulated to EN60335. Under no circumstance should an earth be connected to any part of the product.

Cables

Use only 1.00mm² size cable up to 30 metres length maximum.

Maximum rating:

1.00mm² size cable 10amps 250 volts AC

- Mains cables and extensions are available from your local Electrolux outdoor products Approved service Centre.
- Only use extension cables specifically designed for outdoor use.

Preparation

- While using your product always wear substantial footwear and long trousers.
- Make sure the lawn is clear of sticks, stones, bones, wire and debris; they could be thrown by the blade.
- Before using the machine and after any impact, check for signs of wear or damage and repair as necessary.
- Replace worn or damaged blades together with their fixings in sets to preserve balance.

SAFETY PRECAUTIONS

Use

1. Use the lawnmower only in daylight or good artificial light.
2. Avoid operating your lawnmower in wet grass, where feasible.
3. Take care in wet grass, you may lose your footing.
4. On slopes, be extra careful of your footing and wear non-slip footwear.
5. Mow across the face of slopes, never up and down.
6. Exercise extreme caution when changing direction on slopes. Walk never run.
7. Mowing on banks and slopes can be dangerous. Do not mow on **banks** or **steep** slopes.
8. Do not walk backwards when mowing, you could trip.
9. Never cut grass by pulling the mower towards you.
10. Switch off before moving the lawnmower across surfaces other than grass and when transporting the lawnmower to and from the area to be mowed.
11. Never operate the lawnmower with damaged guards or without guards in place.
12. Keep hands and feet away from the cutting means at all times and especially when switching on the motor.
13. Do not tilt the lawnmower when the motor is running, except when starting and stopping. In this case, do not tilt more than absolutely necessary and lift only the part which is away from the operator. Always ensure that both hands are in the operating position before returning the appliance to the ground.
14. Do not put hands near the grass discharge chute whilst the motor is running.
15. Never pick up or carry a lawnmower when it is operating or still connected to the mains.
16. Remove the plug from the mains :
 - before leaving the mower unattended for any period;
 - before clearing a blockage;
 - before checking, cleaning or working on the appliance;
 - if you hit an object. Do not use your lawnmower until you are sure that the entire lawnmower is in a safe operating condition;
 - if the lawnmower starts to vibrate abnormally. Check immediately. Excessive vibration can cause injury.

Maintenance and storage

1. Keep all nuts, bolts and screws tight to be sure the lawnmower is in safe working condition.
2. Check the grassbox/grassbag frequently for wear or deterioration.
3. Replace worn or damaged parts for safety.
4. Only use the replacement blade, blade bolt, spacer and impeller specified for this product.
5. Be careful during adjustment of the machine to prevent entrapment of the fingers between moving blades and fixed parts of the machine.

ASSEMBLY INSTRUCTIONS

ROYAL 36EL

Fitting the Lower Handle to your Lawnmower

1. Pull the tie spindle bar (**A1**) to one side so that it is flush with hole in the side of the moulding.
2. Locate the lower handle formed end in the recessed moulding at the rear of the deck (**A**).
3. Insert the nut into the handle knob (if applicable).
4. Push the tie bar back through the locating hole in the handle and secure it with a handle knob (**A**).
5. Repeat the sequence for the other side of the handle.

Fitting the Upper Handle to the Lower Handle

1. Make sure the switchbox is on the right hand side when viewed from the rear.
2. Insert the nut into the handle knob (if applicable).
3. Fit the bolts, washers and handle knobs (**B**).
4. Fit the cable to the handles with the clips provided making sure the cable is not trapped between the upper and lower handles.

ROYAL 43EL/ELS

Fitting the Lower Handle to your Lawnmower

1. Secure the lower handle with the handle knobs provided. Make sure the end of the handle is properly located in the lawnmower (**C**).

Fitting the Upper Handle to the Lower Handle

1. Make sure the switchbox is on the right hand side when viewed from the rear.
2. Fit the bolts, washers and handle knobs (**D**).
3. Fit the cable to the handles with the clips provided making sure the cable is not trapped between the upper and lower handles.

Grassbox Assembly

Assembling the Grassbox Screen

1. Fold the screen sides inwards (**E1**).
2. Align the matching tabs and slots in the back and sides of the grassbox screen and press firmly together (**E2**).
3. The assembled screen should appear as illustrated (**E3**).
4. Lower the assembled screen into the grassbox, aligning the tabs with the slots in the grassbox and press firmly together (**E4, E5**).
5. Take the lid, align the tabs with the slots and press firmly together (**E6**).

Fitting Fully Assembled Grassbox to Lawnmower

1. Lift safety flap. Make sure the discharge chute is clean and free from debris.
2. Locate fully assembled grassbox onto grassbox sill.
3. Fit the 2 location studs on the safety flap into the 2 location holes on the grassbox lid and ensure the grassbox is securely located (**F**).

IMPORTANT

After fitting ensure no gap remains between the safety flap and grassbox lid.

4. Removal is the reverse procedure

Where grass collection is not required you can use the lawnmower without the grass collector. Ensure the safety flap is fully closed.

STARTING AND STOPPING

Cable Restraint

1. Form loop in mains cable and push the loop through the slot as illustrated in picture **G1**.
2. To secure, position loop over the hook and pull the cable back through the slot as illustrated in picture **G2**.

Starting the Lawnmower

The switchbox is provided with a lock off button (H1) to prevent accidental starting.

1. Press and hold the lock off button on the switchbox (**H1**), then squeeze the start/stop lever towards the upper handle (**H2**).
2. Continue to squeeze the start/stop lever and release the lock off button.

ROYAL 43ELS (K)

Engage the clutch by squeezing the clutch lever towards the handle.

Adjusting the Clutch Cable - Royal 43ELS only

1. Ensure the cable is not twisted and runs freely down the handles.
2. Loosen locknut (**L1**) and screw adjuster (**L2**) "IN", in the direction of the arrow, if clutch does not engage when the clutch lever is pulled towards the handle.
3. Screw adjuster (**L2**) "OUT", in the opposite direction from the arrow, if the clutch does not disengage when the clutch lever is free.
4. Tighten locknut (**L1**) finger tight then 1/4 turn with a spanner.

Stopping the Lawnmower

1. Release the pressure on the start/stop lever.

MOWING

How to Mow

1. Start mowing from the outside edge of the lawn, mowing in strips in alternate directions (**M**).
2. Mow twice a week in the growing season, your lawn will suffer if more than one third of its length is cut at one time and this may also result in poor collection.

Please Note:-

Do not overload your Lawnmower

When mowing in long thick grass a first cut with the cutting height adjusted to its highest setting, see

Cutting Height, will help reduce motor overload and will help prevent damage to your lawnmower.

Cutting Height Adjustment

ROYAL 36EL

1. Height of cut is adjusted by raising or lowering the four wheels. Pull the adjustment levers away from the location slots and move them to the selected position (**N**).
 2. When cutting long grass the machine cutting height should be set to its highest setting, i.e. the blade is furthest away from the grass. Adjust the height of cut to suit the condition of your lawn, for long grass use a high cut and vice versa.
- **All four wheels should be adjusted to the same height.**

ROYAL 43EL/ELS

1. Height of cut is adjusted by raising or lowering the four wheels. Pull the adjustment lever away from the location slots and move it to the selected position (**P**).
2. When cutting long grass the machine cutting height should be set to its highest setting, i.e. the blade is furthest away from the grass. Adjust the height of cut to suit the condition of your lawn, for long grass use a high cut and vice versa.

Grass Collection Indicator

IMPORTANT!

The machine must be switched on for the grass collection indicator to operate.

1. When the indicator is visible - grass is being collected. (**Q1**)
2. When the indicator drops out of sight - it's time to empty the grassbox. (**Q2**)

Grassbox Removal

1. Lift the safety flap and remove the grassbox see **R**.

Emptying the Grassbox

1. Hold the grassbox as illustrated when emptying. (**S**)

Using as a mulcher (if applicable)

Switch off your lawnmower, wait until the blade has stopped rotating and disconnect from the mains electricity supply.

1. Lift the safety flap. Twist and slide mulching plug into rear discharge chute (**T1**).
2. Ensure mulching plug is securely fitted (**T2**).
3. The mulching plug prevents grass from being collected by blocking the collection chute on the underside of the deck.
4. Ensure the safety flap is positioned correctly.

To Produce a Striped Effect on Your Lawn

Applicable to U.K. Only (V)

1. You may find it necessary to try different cutting heights to find out which setting will achieve the best stripe on your lawn.
2. the ability of the lawnmower to produce and effective stripe will depend on the grass type and condition.
3. Cut all awkward places first before mowing the main part of your lawn in a regular up and down sequence.

ENVIRONMENTAL INFORMATION

Electrolux Outdoor Products are manufactured under an Environmental Management System (ISO 14001) using, where practical, components manufactured in the most environmentally responsible manner, according to company procedures, and with the potential for recycling at the end of the products' life.

- Packaging is recyclable and plastic components have been labelled (where practical) for categorised recycling.
- Awareness of the environment must be considered when disposing of 'end-of-life' product.
- If necessary, contact your local authority for disposal information.

MAINTENANCE

Cleaning

USE GLOVES

Switch off your lawnmower, wait until the blade has stopped rotating and disconnect from the mains electricity supply. It is very important that you keep your lawnmower clean! Grass clippings left in any of the air intakes or under the deck could become a potential fire hazard.

1. Remove grass from under the deck with a brush.
2. Using a soft brush, remove grass clippings from all air intakes (**W1**), the discharge chute and the grassbox.
3. Lift the grass collection indicator cover, remove the ball and brush clean, replace ball and cover after cleaning (**W2**).
4. The rear rollers can be removed for cleaning (**Applicable to U.K. only**). (**W3**)
5. Wipe over the surface of your lawnmower with a dry cloth.

IMPORTANT

Never use water for cleaning your lawnmower. Do not clean with chemicals, including petrol, or solvents - some can destroy critical plastic parts. Cutting System (X)
Always handle the blade with care - sharp edges could cause injury.

USE GLOVES.

Renew your metal blade after 50 hours mowing or 2 years whichever is the sooner - regardless of condition.

If the blade is cracked or damaged replace it with a new one.

ROYAL 36EL

Removing the Blade and Fan

1. Turn your lawnmower on its side.
2. To remove the blade bolt, hold the fan firmly and with the spanner provided loosen the blade bolt by turning it anti-clockwise.
3. Remove the blade bolt, blade, fan and fan insert.
4. Inspect for damage and clean as necessary. (**Y**)

Fitting the Blade and Fan

1. Turn your lawnmower on its side.
2. Fit the fan and fan insert onto the motor shaft.
3. Fit the blade onto the fan ensuring that the tabs locate into the fan.
4. Re-assemble blade bolt through blade and fan.
5. Tighten blade bolt firmly with the spanner provided. Do not over tighten. Do not use a longer spanner.

ROYAL 43EL/ELS

Removing the Blade and Fan

1. Turn your lawnmower on its side.
2. To remove the blade bolt, hold the fan firmly and with the spanner provided loosen the blade bolt by turning it anti-clockwise.
3. Remove the blade bolt, blade, fan and fan insert.
4. Inspect for damage and clean as necessary. (**Y**)

Fitting the Blade and Fan

1. Ensure drive hub is securely in position. Place fan on drive hub.
2. Locate blade spacer onto fan ensuring that the slots on the blade spacer engage with the ribs on the fan.

- **The curved washer should only be fitted one way (X).**
3. Fit the curved washer over the blade bolt ensuring the outer curved side fits against the bolt head.
 4. Place the blade bolt through the centre hole in the blade ensuring that the blade is the correct way up - i.e. with the Husqvarna part number on the bolt head side.
 5. Engage the blade bolt through the centre hole of the blade spacer and tighten clockwise by hand.
 6. Hold the fan firmly and tighten the blade bolt with the spanner provided.

Service Recommendations

Your product is uniquely identified by a silver and black product rating label.

We strongly recommend that your product is serviced at least every twelve months, more often in a professional application.

At the End of the Mowing Season

1. Replace blade, bolts, nuts or screws, if necessary.
2. Clean your lawnmower thoroughly.

Storing your Lawnmower

1. Do not store your lawnmower immediately after use.
2. Wait until the motor has cooled to avoid a potential fire hazard.
3. Clean your lawnmower.
4. Store in a cool, dry place where your lawnmower is protected from damage.

Fault Finding

Fails to Operate

1. Is the Power Turned On?
2. Check the fuse in the plug, if blown replace.
3. Fuse continues to blow?

Immediately disconnect from the mains electricity supply and consult your local approved Service Centre.

Poor Grass Collection

1. Disconnect from the mains electricity supply.
2. Clean the outside of the air intakes, the discharge chute and the underside of the deck.
3. Raise to a higher height of cut.
4. Clean Fan Blades.
5. If poor collection persists.

Immediately disconnect from the mains electricity supply and consult your local approved Service Centre.

Excessive Vibration

1. Disconnect from the mains electricity supply.
2. Check that the blade is fitted correctly?
3. If the blade is damaged or worn, replace it with a new one.
4. If vibration persists, turn the blade through 180° by first loosening the blade bolt, turning the blade and re-tightening the blade bolt.
5. If vibration persists?

Immediately disconnect from the mains electricity supply and consult your local approved Service Centre.

SICHERHEITSMABNAHMEN



Bei nicht ordnungsgemäßer Verwendung kann dieser Rasenmäher gefährlich sein! Dieser Rasenmäher kann den Bediener und andere schwer verletzen; die Warnhinweise und Sicherheitsvorschriften müssen unbedingt beachtet werden, damit eine angemessene Sicherheit und Leistung beim Gebrauch dieses Rasenmähers gewährleistet werden kann. Der Bediener ist dafür verantwortlich, die in dieser Betriebsanleitung und am Rasenmäher gegebenen Warn- und Sicherheitshinweise zu beachten. Den Rasenmäher nur dann verwenden, wenn der vom Hersteller bereitgestellte Grasauffangbehälter oder die Schutzvorrichtungen korrekt angebracht sind.

Erklärung der am Husqvarna Royal 36EL/43EL/43ELS befindlichen Symbole



Achtung



Die Betriebsanleitung muß sorgfältig durchgelesen werden, um sicherstellen zu können, daß alle Steuerelemente und deren Funktion verstanden werden.



Der Rasenmäher muß während des Mähens immer auf dem Boden bleiben. Durch Kippen oder Anheben des Rasenmähers können Steine fortgeschleudert werden.

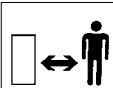

Es dürfen sich keine Personen in der Nähe befinden. Es darf nicht gemäht werden, wenn sich Personen, insbesondere Kinder, oder Haustiere im Mähbereich befinden.



Den Rasenmäher ausschalten! Den Stecker aus der Steckdose ziehen, bevor der Rasenmäher nachgestellt oder gereinigt wird, oder wenn sich das Kabel verwickelt hat oder beschädigt ist. Das Kabel darf nicht mit dem Messer in Berührung kommen.



Nehmen Sie sich davor in acht, daß der Rasenmäher nicht in Ihre Zehen oder Hände schneiden kann. Hände oder Füße dürfen sich nicht in der Nähe des rotierenden Messers befinden.



Das Messer wird nach Ausschalten des Rasenmähers noch weiterrotieren. Es muß gewartet werden, bis alle Maschinenteile zu einem vollständigen Stillstand gekommen sind, bevor diese berührt werden können.



Nicht im Regen mähen oder den Rasenmäher draußen lassen, während es regnet.

Allgemeines

1. Kinder oder Personen, die nicht mit der ordnungsgemäßen Benutzung dieses Rasenmähers vertraut sind, dürfen auf keinen Fall, den Rasenmäher benutzen. Örtliche Vorschriften enthalten ggf. Altersbeschränkungen.
2. Den Rasenmäher in der in dieser Betriebsanleitung beschriebenen Art und Weise und nur für die vorgesehenen Funktionen verwenden.
3. Den Rasenmäher nie verwenden, wenn Sie müde oder krank sind oder unter dem Einfluß von Alkohol, Drogen oder Arzneimitteln stehen.
4. Der Bediener oder Benutzer ist für Unfälle anderer Personen, und für die Gefahr, der sie oder deren Eigentum ausgesetzt werden, verantwortlich.

Angaben zur Sicherheit bei der Verwendung elektrischer Teile

1. Es wird die Verwendung einer Fehlerstrom-Schutzvorrichtung mit einer Auslösung bei nicht mehr als 30mA empfohlen. Selbst mit einer solchen Schutzvorrichtung kann keine 100-prozentige Sicherheit garantiert werden. Deshalb müssen jederzeit die entsprechenden Sicherheitsvorschriften beachtet werden. Die Fehlerstrom-Schutzvorrichtung bei jeder Verwendung überprüfen.

2. Vor der Verwendung muß das Kabel auf Beschädigungen überprüft werden. Bei Anzeichen einer Beschädigung oder Alterung muß es ausgewechselt werden.
3. Den Rasenmäher nicht verwenden, wenn die elektrische Kabel beschädigt oder abgenutzt sind.
4. Die Verbindung zur Stromversorgung sofort unterbrechen, wenn das Kabel Schritte aufweist oder die Isolierung beschädigt ist. Das Kabel nicht berühren, bis die Stromversorgung unterbrochen ist. Ein Kabel, das Schritte oder Beschädigungen aufweist, darf nicht repariert werden; es muß mit einem neuen Kabel ausgewechselt werden.
5. Ihr Verlängerungskabel darf im betrieb nicht gewickelt sein, gewickelte Kabel können sich überhitzen und das Leistungsvermögen Ihres Rasenmähers reduzieren.
6. Das Kabel muß vom Rasenmäher ferngehalten werden; immer vom Stromanschluß weg arbeiten und auf- und abmähen, nie in Kreisen mähen.
7. Das Kabel nicht um scharfkantige Objekte ziehen.
8. Die Maschine niemals am Kabel tragen.
9. Die Kabel mit den gelieferten Kabelbändern an den Griffen befestigen. Dabei muß sichergestellt werden, daß die Kabel nicht zwischen den oberen und unteren Griffen eingeklemmt werden.
10. Immer zuerst die Stromversorgung unterbrechen, bevor ein Stecker, Kabelverbinder oder ein Verlängerungskabel entfernt wird.
11. Den Rasenmäher ausschalten, den Stecker aus der Steckdose ziehen und das elektrische Versorgungskabel auf Beschädigungen oder Alterungsanzeichen überprüfen, bevor das Kabel zur Lagerung aufgewickelt wird. Ein beschädigtes Kabel darf nicht repariert werden; es muß mit einem neuen Kabel ausgewechselt werden.
12. Das Kabel immer vorsichtig aufwickeln und eine Kinkenbildung vermeiden.
13. Nur an auf dem Typenschild angegebenes Wechselspannungsnetz anschließen.
14. Electrolux Outdoor Products-Produkte sind gemäß EN60335 schutzisoliert. Es darf unter keinen Umständen eine Erdleitung irgendwo am Produkt angeschlossen werden.

Kabel

Es darf nur 1,00mm² Kabel mit einer maximalen Länge von 30m verwendet werden.

Maximale Nennwerte:

- 1,00mm² Kabel: 10A, 250V Wechselstrom
1. Netz- und Verlängerungskabel sind von Ihrem örtlichen zugelassenen Electrolux Outdoor Products Kundendienstzentrum erhältlich.
 2. Es dürfen nur Verlängerungskabel, die speziell zur Verwendung im Freien vorgesehen sind, verwendet werden.

Vorbereitung

1. Bei Arbeiten mit Ihrem Gerät müssen Sie immer feste Schuhe und lange Hosen tragen.
2. Sicherstellen, daß keine Stecken, Steine, Knochen, Draht oder Schutt auf dem Rasen liegen; sie könnten durch das Messer fortgeschleudert werden.
3. Vor der Verwendung und nach Erhalt eines kräftigen Stoßes muss die Maschine auf Anzeichen eines Verschleusses oder einer Beschädigung überprüft und bei Bedarf die entsprechenden Reparaturarbeiten ausgeführt werden.
4. Abgenutzte oder beschädigte Messer müssen zusammen mit ihren Befestigungen als ganze Sätze ausgewechselt werden, um das Gleichgewicht beizubehalten.

SICHERHEITSMABNAHMEN

Verwendung

1. Den Rasenmäher nur bei Tageslicht oder guter künstlicher Beleuchtung verwenden.
2. Rasenmäher sollten, wenn möglich, nicht in nassem Gras verwendet werden.
3. In nassem Gras ist Vorsicht geboten, da Sie leicht Ihren Halt verlieren können.
4. An Hängen muß sichergestellt werden, daß Sie einen sicheren Halt haben und rutschfeste Schuhe tragen.
5. Hänge nie von oben nach unten, sondern immer quer zum Hang mähen.
6. Seien Sie besonders vorsichtig, wenn Sie die Richtung am Hang ändern. Beim Mähen nur gehen, niemals laufen
7. Das Mähen an Bänken und Hängen kann gefährlich sein. Nicht an **Bänken** oder **steilen** Hängen mähen.
8. Beim Mähen nicht rückwärtsgehen, da Sie stolpern könnten.
9. Beim Mähen den Rasenmäher nie in Ihre Richtung ziehen.
10. Den Rasenmäher ausschalten und den Sicherheitsschlüssel entfernen, bevor der Rasenmäher über andere Oberflächen als Gras geschoben oder zu und vom zu mähenden Bereich transportiert wird.
11. Den Rasenmäher niemals mit beschädigten oder nicht angebrachten Schutzvorrichtungen verwenden.
12. Den Rasenmäher immer vorsichtig starten und dabei sicherstellen, daß sich Ihre Füße weit weg von den Messern befinden.
13. Den Rasenmäher niemals kippen, wenn der Motor läuft (außer beim Starten und Stoppen). In diesem Falle darf der Rasenmäher nicht mehr als nötig gekippt und nur der Teil, der sich vom Bediener weg befindet, angehoben werden. Es muß immer sichergestellt werden, daß sich beide Hände in Bedienungsposition befinden, bevor der Rasenmäher wieder auf den Boden gesenkt wird.
14. Während der Motor läuft, dürfen sich Ihre Hände niemals in der Nähe der Grasauslaßöffnung befinden.

15. Einen Rasenmäher niemals anheben oder tragen, wenn der Motor noch läuft.
16. Den Stecker aus der Steckdose ziehen:
 - bevor der Rasenmäher unbeaufsichtigt bleibt;
 - bevor eine Blockierung entfernt wird
 - bevor der Rasenmäher überprüft oder gereinigt wird oder Arbeiten daran ausgeführt werden;
 - wenn Sie einen Gegenstand treffen. Der Rasenmäher darf erst dann wieder verwendet werden, wenn absolut sichergestellt wurde, daß sich der gesamte Rasenmäher in einem sicheren Betriebszustand befindet;
 - wenn der Rasenmäher anfängt, ungewöhnlich stark zu vibrieren. In diesem Falle muß er sofort überprüft werden. Ein übermäßiges Vibrieren kann Verletzungen verursachen.

Wartung und Lagerung

1. Alle Muttern, Bolzen und Schrauben müssen fest angezogen sein, damit ein sicherer Betriebszustand des Rasenmähers gewährleistet ist.
2. Die Grasauffangvorrichtung häufig auf Verschleiß und schlechten Zustand überprüfen.
3. Abgenutzte oder beschädigte Teile müssen für einen sicheren Zustand ausgewechselt werden.
4. Nur für dieses Produkt spezifizierte Messer, Messerbefestigungsschrauben, Distanzscheiben und Gebläserad beim Auswechseln verwenden.
5. Bei der Einstellung des Rasenmähers darauf achten, daß Sie Ihre Finger nicht zwischen den beweglichen Messern und feststehenden Teilen der Maschine einklemmen.

Gemäß den Vorschriften zur Lärmverhütung Betrieb werktags nicht von 13.00 Uhr bis 15.00 Uhr und von 19.00 Uhr bis 7.00 Uhr und auch nicht an Sonn- und Feiertagen. Bitte beachten Sie außerdem mögliche zusätzliche örtliche Vorschriften.

MONTAGEANWEISUNGEN

ROYAL 36EL

Anbringen des Unterholms an Ihrem Rasenmäher

1. Verbindungsstangenspindel (**A1**) zur Seite ziehen, bis sie mit dem Loch in der Seite des Formteils fluchtet.
2. Formende des unteren Holms (**A**) in das ausgesparte Formteil hinten an der Abdeckung stecken.
3. Die Mutter im Griffknopf einsetzen (falls verwendet).
4. Verbindungsstange durch das Loch im Holm zurückschieben und mit einer Flügelmutter (**A**) befestigen.
5. Die andere Seite des Holms auf gleiche Weise befestigen.

Anbringen des Oberholms am Unterholm

1. Vergewissern Sie sich, daß sich der Schaltkasten auf der rechten Seite befindet (von hinten gesehen).
2. Die Mutter im Griffknopf einsetzen (falls verwendet).
3. Bringen Sie die Schrauben, Unterlegscheiben und Holmknöpfe an. (**B**)
4. Befestigen Sie das Kabel mit den vorgesehenen Klips an den Holmen, und vergewissern Sie sich, daß das Kabel nicht zwischen den Holmen eingeklemmt ist.

ROYAL 43EL/ELS

Anbringen des Unterholms an Ihrem Rasenmäher

1. Sichern Sie den Unterholm mit den vorhandenen Holmknöpfen. Vergewissern Sie sich, daß das Holmende richtig am Rasenmäher angebracht ist. (**C**)

Anbringen des Oberholms am Unterholm

1. Vergewissern Sie sich, daß sich der Schaltkasten auf der rechten Seite befindet (von hinten gesehen).
2. Bringen Sie die Schrauben, Unterlegscheiben und Holmknöpfe an. (**D**)
3. Befestigen Sie das Kabel mit den vorgesehenen Klips an den Holmen, und vergewissern Sie sich, daß das Kabel nicht zwischen den Holmen eingeklemmt ist.

Montage des Grasfangkorb

Montage der Grasfangkorbhaube

1. Klappen Sie die Haubenseiten wie in Abbildung dargestellt nach innen. (**E1**)
2. Bringen Sie die Laschen auf der Rückseite und an den Seiten der Grasfangkorbhaube in die vorgesehenen Öffnungen, und pressen Sie diese fest zusammen. (**E2**)
3. Die montierte Haube soll wie abgebildet aussehen. (**E3**)
4. Senken Sie die montierte Haube in den Grasfangkorb, wobei Sie die Laschen in die Öffnungen im Grasfangkorb bringen und diese fest zusammenpressen. (**E4**) (**E5**)
5. Nehmen Sie den Deckel, bringen Sie die Laschen in die Öffnungen, und drücken Sie diese fest zusammen. (**E6**)

Anbringen des vollständig montierten

Grasfangkorbs am Rasenmäher

1. Heben Sie die Sicherheitsklappe an. Vergewissern Sie sich, daß die Auswurfrutsche sauber und frei von Fremdkörpern ist.
2. Legen Sie den vollständig montierten Grasfangkorb auf den Grasfangkorbrahmen.
3. Führen Sie die zwei Haltestifte an der Sicherheitsklappe in die zwei Hattelöcher am Grasfangkorbdeckel ein, und vergewissern Sie sich, daß der Grasfangkorb sicher angebracht ist. (**F**)

WICHTIG

Nach der Montage dürfen die Sicherheitsklappe und der Deckel des Grasfangkorbes nicht auseinanderklaffen.

4. Ausbau in umgekehrter Reihenfolge.

Hinweis:

Es muß sichergestellt werden, daß kein Zwischenraum zwischen Schutzklappe und Grasauffangvorrichtung vorhanden ist.

STARTEN UND STOPPEN

Kabelhalter/ Zugentlastung

1. Mit dem Netzkabel eine Schleife legen und diese wie in Abbildung (G1) gezeigt durch den Schiltz schieben.
2. Die Schleife dann zur Befestigung über dem Haken positionieren und das Kabel wieder, wie in Abbildung (G2) gezeigt, durch den Schlitz ziehen.

Starten Ihres Rasenmähers

- **Der Schalterkasten ist mit einem Sperrknopf (H1) ausgestattet, um ein versehentliches Starten verhindern zu können.**
1. Den Knopf (H1), zur Festsetzung der Maschine in Aus-Position am Schalter gedrückt halten, dann einen der Start-/Stopphebel in Richtung oberen Griff drücken (H2)
 2. Den Start-/Stopphebel weiterhin in Richtung oberen Griff drücken und den Knopf zur Festsetzung der Maschine in Aus-Position loslassen.

ROYAL 43ELS (K)

Das Ein- und Ausschalten des Radantriebes geschieht mit Hilfe des Kupplungsbügels am oberen Handgriff.

Einstellen des Kupplungszuges Royal 43ELS

1. Die Abdeckung entfernen. Sicherstellen, daß der Seilzug nicht verdreht ist und frei entlang der Holme läuft.
2. Mutter (L1) lösen. Die Einstellvorrichtung (L2) 'IN', in Pfeilrichtung, schrauben, wenn die Kupplung nicht einkuppelt, wenn der Kupplungs-/Antriebshebel zum Holm gezogen wird.
3. Die Einstellvorrichtung (L2) 'OUT', entgegen der Pfeilrichtung, schrauben, wenn die Kupplung nicht auskuppelt, wenn der Kupplungs-/Antriebshebel losgelassen wird.
4. Die Mutter (L1) erst von Hand, dann noch 1/4 Umdrehung mit einem Schlüssel anziehen.

Stoppen Ihres Rasenmähers

1. Den Druck vom Start-/Stopphebel nehmen

MÄHEN

Mähen

1. Am Rasenrand mit dem Mähen beginnen und den Rasen in Streifen mit abwechselnder Richtung mähen (M).
2. Den Rasen während der Vegetationszeit zweimal pro Woche mähen. Ihr Rasen wird Schaden erleiden, wenn mehr als ein Drittel seiner Halmhöhe einmal geschnitten wird. Überdies kann dies zu einem schlechten Aufsammeln des Schnittguts führen.

Hinweis: Ihr Rasenmäher darf nicht überlastet werden.

Beim erstmaligen Mähen von langem, dickem Gras sollte die höchste Schnitthöheneinstellung verwendet werden (siehe **Schnitthöhe**), um die Belastung des Motors zu reduzieren und eine Beschädigung des Rasenmähers verhindern zu können.

Einstellung der Schnitthöhe

ROYAL 36EL

1. Die Schnitthöhe wird durch Heben oder Senken der vier Räder eingestellt. Ziehen Sie die Verstellhebel von den Halteschlitzten weg und bewegen Sie sie in die gewählte Position (N).
 2. Wenn langes Gras gemäht werden soll, die Schnitthöhe so hoch wie möglich einstellen, d. h. das Messer ist so weit wie möglich vom Gras entfernt. Stellen Sie die Schnitthöhe entsprechend Ihres Rasens ein, verwenden Sie für langes Gras einen hohen Schnitt und umgekehrt.
- **Alle vier Räder müssen auf gleiche Höhe eingestellt werden.**

ROYAL 43EL/ELS

1. Die Schnitthöhe wird durch Heben oder Senken der vier Räder eingestellt. Ziehen Sie den Verstellhebel von den Halteschlitzten weg und bewegen Sie ihn in die gewählte Position. (P)

2. Wenn langes Gras gemäht werden soll, die Schnitthöhe so hoch wie möglich einstellen, d. h. das Messer ist so weit wie möglich vom Gras entfernt. Stellen Sie die Schnitthöhe entsprechend Ihres Rasens ein, verwenden Sie für langes Gras einen hohen Schnitt und umgekehrt.

Grassammelanzeiger

WICHTIG!

Der Grassammelanzeiger funktioniert nur bei eingeschaltetem Motor.

1. Wenn der Anzeiger sichtbar ist, wird Gras gesammelt.(Q1)
2. Wenn der Anzeiger aus dem Sichtfeld verschwindet, ist es Zeit, den Grasfangkorb zu leeren.(Q2)

Abbau des Grasfangkorbs

1. Heben Sie die Sicherheitsklappe und entfernen Sie den Grasfangkorb.(R)

Entleeren des Grasfangkorbs

1. Halten Sie den Grasfangkorb beim Leeren wie gezeigt.(S)

Verwendung des Rasenmähers zur Mulchgewinnung (falls verwendet)

Schalten Sie Ihren Rasenmäher aus, warten Sie, bis sich das Messer nicht mehr bewegt, und unterbrechen Sie die Stromversorgung vom Netz.

1. Die Schutzklappe anheben. Das Einsatzteil durch Drehen und Schieben in die Auslaß-öffnung bringen. (T1)
2. Sicherstellen, daß das Einsatzteil sicher befestigt ist. (T2)
3. Das Einsatzteil verhindert, daß Gras aufgesammelt wird, indem die Sammelschurre auf der Unterseite der Haube blockiert wird.
4. Sicherstellen, daß die Schutzklappe richtig positioniert ist.

UMWELTINFORMATION

Electrolux Outdoor Products stellt Produkte unter einem Umweltmanagementsystem (ISO 14001) her. Hierbei werden Fertigungsverfahren angewandt, welche es ermöglichen, Teile auf eine umweltfreundliche Weise (soweit dies durchführbar ist) und unter der Berücksichtigung der Wiederverwertung am Ende ihrer Benutzungsdauer, herzustellen.

- Die Verpackung kann wiederverwertet werden. Kunststoffteile wurden (wo durchführbar) für eine nach Kategorien geordnete Wiederverwertung gekennzeichnet.
- Beim Entsorgen von nicht mehr zu gebrauchenden Produkten muß die Umwelt berücksichtigt werden.
- Falls erforderlich, setzen Sie sich bitte mit Ihrer örtlichen Behörde in Verbindung. Diese kann Ihnen Einzelheiten zur Entsorgung mitteilen.

WARTUNG

Reinigung

HANDSCHUHE VERWENDEN

Schalten Sie Ihren Rasenmäher aus, warten Sie, bis sich das Messer nicht mehr bewegt, und unterbrechen Sie die Stromversorgung vom Netz. Es ist sehr wichtig, daß Sie Ihren Rasenmäher sauberhalten! Schnittgut, das in Lufteinlässen oder unter dem Rasenmäherdeck zurückbleibt, kann Feuer hervorrufen.

1. Gras unter der Haube mit einer Bürste entfernen.
2. Entfernen Sie das Schnittgut mit einer weichen Bürste aus allen Lufteinlässen (W1), der Auswurfrutsche und dem Grasfangkorb.
3. Heben Sie die Abdeckung des Grassammelanzeigers, entfernen Sie die Kugel und bürsten Sie diese sauber installieren Sie die (W2).
4. Mit einem trockenen Tuch über die Oberfläche Ihres Rasenmähers wischen.

WICHTIG

Es darf nie Wasser zum Säubern Ihres Rasenmähers verwendet werden. Es dürfen auch keine Chemikalien, einschließlich Benzin oder Lösungsmittel verwendet werden - einige davon können wichtige Kunststoffteile beschädigen. Schneidwerk (X)

Beim Umgang mit dem Messer ist immer Vorsicht geboten - scharfe Kanten können Verletzungen verursachen. HANDSCHUHE VERWENDEN. Das Metallmesser muß nach 50 Betriebsstunden oder 2 Jahren, je nachdem, welches eher zutrifft, ausgewechselt werden. Dies trifft auch dann zu, wenn das Messer noch in gutem Zustand ist. Wenn das Messer abgenutzt oder beschädigt ist, muß es durch ein neues Messer ersetzt werden.

ROYAL 36EL

Aus und Einbau des Messers

1. Kippen Sie den Rasenmäher seitwärts.
2. Halten Sie zum Ausbau der Messerschraube das Gebläse fest und lösen Sie mit dem vorhandenen Schlüssel die Messerschraube, indem Sie diese gegen den Uhrzeigersinn drehen.
3. Entfernen Sie die Messerschraube, das Messer, das Gebläse und den Gebläseeinsatz.
4. Prüfen Sie alles auf Schäden und reinigen Sie es falls erforderlich (Y).

Einbau von Messer und Gebläse

1. Kippen Sie das Gerät seitwärts.
2. Installieren Sie das Gebläse und den Gebläseeinsatz auf der Motorwelle.
3. Installieren Sie das Messer auf dem Gebläse so, daß sich die Laschen im Gebläse befinden.
4. Montieren Sie die Messerschraube durch das Messer und das Gebläse.
5. Ziehen Sie die Messerschraube mit dem vorhandenen Schlüssel fest, jedoch nicht zu fest. Benutzen Sie keinen längeren Schlüssel.

ROYAL 43EL/ELS

Aus und Einbau des Messers

1. Kippen Sie den Rasenmäher seitwärts.
2. Halten Sie zum Ausbau der Messerschraube das Gebläse fest und lösen Sie mit dem vorhandenen Schlüssel die Messerschraube, indem Sie diese gegen den Uhrzeigersinn drehen.
3. Entfernen Sie die Messerschraube, das Messer, das Gebläse und den Gebläseeinsatz.
4. Prüfen Sie alles auf Schäden und reinigen Sie es falls erforderlich (Y).

Einbau von Messer und Gebläse

1. Stellen Sie sicher, daß sich die Antriebsnabe sicher in Position befindet. Montieren Sie das Gebläse auf der Antriebsnabe.

2. Montieren Sie den Messerabstandshalter auf dem Gebläse, indem Sie sicherstellen, daß die Schlitze am Messerabstandshalter in die Gebläserippen eingreifen.
- Die Spannscheibe darf nur in eine Richtung montiert werden (X).

3. Montieren Sie die Spannscheibe über der Messerschraube, indem sichergestellt wird, daß die äußere gebogene Seite am Schraubenkopf anliegt.
4. Führen Sie die Messerschraube durch das Mittelloch im Messer, und stellen Sie sicher, daß das Messer richtig angeordnet ist d. h. die Husqvarna Teilnummer muß auf der Schraubenkopfseite sein.
5. Führen Sie die Messerschraube durch das Mittelloch des Messerabstandsstücks, und ziehen Sie die Schraube im Uhrzeigersinn von Hand an.
6. Halten Sie das Gebläse fest, und ziehen Sie die Messerschraube mit dem vorhandenen Schlüssel fest an.

Wartungsempfehlungen

Ihr Produkt ist durch ein silberfarbiges und schwarzes Produkttypenschild gekennzeichnet. Ihr Gerät sollte mindestens alle 12 Monate gewartet werden; häufiger, wenn es professionell eingesetzt wird.

Am Ende der Mähaison

1. Messer, Bolzen, Muttern oder Schrauben je nach Erfordernis auswechseln.
2. Den Rasenmäher gründlich reinigen.

Lagerung Ihres Rasenmähers

1. Den Rasenmäher nicht sofort nach der Benutzung wegstellen.
2. Warten, bis der Motor abgekühlt ist, um eine mögliche Brandgefahr zu vermeiden.
3. Der Rasenmäher muß gesäubert werden.
4. Er muß an einem trockenen Ort aufbewahrt werden, wo er nicht beschädigt werden kann.

Fehlersuche

Rasenmäher startet nicht

1. Wird das vorgeschriebene Verfahren zum Starten des Rasenmähers eingehalten? Siehe 'Starten'
2. Ist die Stromversorgung eingeschaltet?
3. Die Sicherung im Stecker überprüfen. Falls sie durchgebrannt ist, muß sie ersetzt werden.
4. Wenn die Sicherung wieder durchbrennt: **Die Stromversorgung sofort unterbrechen und Ihre örtliche Electrolux Outdoor Products Kundendienststation zu Rate ziehen.**

Unzureichende Grasaufnahme

1. Rasenmäher vom Stromnetz trennen.
2. Außenseiten der Lufteinlaßöffnungen, Grasauswurf und Unterseite des Chassis reinigen.
3. Eine größere Schnitthöhe einstellen (d.h. Gras weniger kurz schneiden)
4. Siehe 'Einstellen der Schnitthöhe'.
5. Turbinenrad messer reinigen.

Bei weiterhin unzureichender Grasaufnahme: Rasenmäher sofort vom Stromnetz trennen und zuständiges Electrolux Outdoor Products Kundendienstzentrum informieren.

Übermäßige Vibration

1. Rasenmäher vom Stromnetz trennen.
2. Überprüfen, daß das Messer vorschriftsmäßig befestigt ist.
3. Falls das Messer beschädigt oder verschlissen ist, durch ein neues ersetzen.
4. Sollte der Rasenmäher weiterhin übermäßig vibrieren, Messer um 180° drehen. Dazu Halteschraube lösen, Messer drehen und Schraube wieder festziehen.
5. Vibration ist immer noch nicht beseitigt: **Rasenmäher sofort vom Stromnetz trennen und zuständiges Electrolux Outdoor Products Kundendienstzentrum informieren.**

PRECAUTIONS A PRENDRE



Cette tondeuse à gazon peut être dangereuse si elle n'est pas utilisée correctement. Une mauvaise utilisation peut occasionner des blessures pour l'utilisateur et les tiers. Veuillez respecter les avertissements et les instructions de sécurité pour assurer le rendement et la sécurité de la tondeuse. Il incombe à l'utilisateur de respecter les avertissements et les instructions de sécurité figurant dans le présent manuel et sur la tondeuse. Ne jamais utiliser la tondeuse si le bac à herbe ou les carters fournis par le fabricant ne sont pas dans leur position correcte.

Explication des symboles de la tondeuse Husqvarna Royal 36EL/43EL/43ELS



Avertissement



Lire attentivement le mode d'emploi pour vous assurer de bien comprendre toutes les commandes et leur utilisation.



Maintenir toujours la tondeuse au sol en tondant. Si vous levez ou vous inclinez la tondeuse, des pierres risquent d'être projetées.

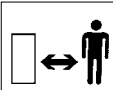

Eloigner les tiers. Ne pas tondre lorsque des personnes, en particulier des enfants, ou des animaux se trouvent sur la pelouse.

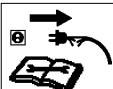

Arrêtez et débranchez la tondeuse avant d'effectuer le réglage de la hauteur de coupe, le nettoyage ou si le câble est entortillé ou endommagé. Il faut vous assurer que le câble électrique soit toujours loin des lames de la tondeuse.



Attention aux mains et aux doigts de pieds. Ne pas approcher les mains ou les pieds des lames en rotation.



La lame continue à tourner même une fois la tondeuse arrêtée. Attendre que toutes les pièces de la tondeuse soient complètement à l'arrêt avant de les toucher.



Ne pas tondre sous la pluie, et ne pas laisser la tondeuse dehors par temps de pluie.

Généralités

1. Ne jamais permettre aux enfants ou aux personnes ne connaissant pas les présentes instructions de se servir de la tondeuse. Les réglementations locales peuvent imposer une limite d'âge pour l'utilisation des tondeuses.
2. Utiliser la tondeuse uniquement pour l'usage et de la façon décrits dans les présentes instructions.
3. Ne jamais faire fonctionner la tondeuse si vous êtes fatigué/e, malade ou sous l'influence de l'alcool, de drogues ou de médicaments.
4. L'opérateur ou l'utilisateur est responsable des accidents pouvant survenir aux tiers et des dommages causés à leurs biens.

Conditions électriques

1. Il est recommandé d'utiliser un appareil à courant résiduel (R.C.D.) avec un courant de déclenchement de 30 mA maximum. Même avec un R.C.D. installé, une sécurité de 100% n'est pas garantie et il convient de toujours observer les consignes de sécurité au travail. Vérifiez le R.C.D. à chaque utilisation.

2. Avant usage, vérifiez le câble d'alimentation électrique pour voir s'il présente des signes d'usure ou d'endommagement. Remplacez le si nécessaire.
3. Il ne faut pas utiliser la tondeuse si les câbles électriques sont endommagés ou usés.
4. Si le câble est coupé ou si l'isolation est endommagée, débranchez immédiatement la tondeuse. Il ne faut pas toucher les câbles électriques avant de couper le courant. Il ne faut pas réparer ou couper un câble endommagé, il faut le remplacer par un nouveau.
5. Votre rallonge ne doit pas être enroulée. Les câbles enroulés peuvent surchauffer et réduire l'efficacité de votre tondeuse.
6. Tenez toujours le câble à distance de la tondeuse. Tondez toujours en vous éloignant de la prise de courant, et en vous déplaçant en faisant des va-et-vient, mais jamais des cercles.
7. Ne tirez pas le câble autour d'objets anguleux
8. Ne jamais soulever la tondeuse par le câble.
9. Ne tirez jamais sur le câble pour le débrancher.
10. Coupez toujours le courant d'alimentation avant de débrancher la tondeuse, de déconnecter un raccord de câble ou d'enlever une rallonge.
11. Mettez l'appareil hors tension et débranchez le de la prise secteur puis examinez le câble d'alimentation électrique pour voir s'il présente des signes d'usure ou d'endommagement avant de l'enrouler pour le ranger. Ne tentez pas de réparer un câble endommagé. Remplacez le par un câble neuf.
12. Enroulez toujours le câble bien soigneusement, en évitant les nœuds.
13. N'utilisez l'appareil qu'en courant alternatif comme indiqué sur l'étiquette d'identification du produit.
14. Les appareils Electrolux Outdoor Products sont antichoc, conformément à la norme EN60335. Ne jamais mettre à la terre aucune partie de l'appareil.

Câbles

N'utilisez que des câbles d'un diamètre d'1,00 mm² et d'une longueur maximale de 30 mètres.

Valeur nominale maximale :

Câble d'une section d'1,00 mm², 10 A, 250 V CA

1. Des câbles secteur et des rallonges sont disponibles auprès de votre Centre de service après-vente produits d'extérieur agréé Electrolux.
2. N'utilisez que des câbles secteur et des rallonges spécifiquement conçus pour l'usage à l'extérieur.

Préparation

1. Toujours porter des chaussures robustes et des pantalons en utilisant cet outil.
2. Vérifier que la pelouse est libre de tous morceaux de bois, pierres, os, bouts de fil de fer et débris, qui risqueraient d'être projetés par la lame.
3. Avant de mettre l'appareil en marche et après tout choc, vérifier qu'il ne présente aucun signe d'usure ou de dommage, et le réparer si nécessaire.
4. Remplacer les lames usées ou endommagées en même temps que leur système de fixation afin de maintenir le bon équilibrage des lames.

PRECAUTIONS A PRENDRE

Fonctionnement

1. N'utiliser la tondeuse qu'à la lumière du jour ou sous un bon éclairage artificiel.
2. Dans la mesure du possible, éviter de tondre de l'herbe mouillée.
3. Prendre garde de ne pas glisser sur l'herbe mouillée.
4. Sur les terrains en pente, veiller particulièrement à ne pas perdre l'équilibre, et porter des chaussures antidérapantes.
5. Tondre les terrains en pente perpendiculairement à la pente et jamais de haut en bas ou de bas en haut.
6. Faire très attention lors des changements de direction sur des terrains en pente. Marcher - ne jamais courir.
7. Tondre des terrains en pente ou des berges peut être dangereux. Ne pas utiliser la tondeuse sur les **talus** ou pentes **raides**.
8. Ne pas reculer en tirant, vous pourriez trébucher.
9. Ne pas tondre en tirant la tondeuse vers soi.
10. Arrêter le moteur et retirer la clé de sécurité avant de faire passer la tondeuse sur des surfaces non gazonnées et pour la transporter jusqu'à la pelouse et la ramener à son rangement.
11. Ne jamais faire fonctionner la tondeuse avec des protections endommagées ou sans protections.
12. Toujours tenir les mains et les pieds éloignés de l'outil de coupe, et surtout en mettant le moteur en marche.
13. Ne pas incliner la tondeuse pendant que le moteur tourne, sauf en démarrant et en s'arrêtant. Dans ce cas, ne pas l'incliner plus que strictement nécessaire et soulever uniquement le côté éloigné de l'utilisateur. Veiller toujours à avoir les mains en position de conduite avant de reposer la tondeuse sur le sol.
14. Ne pas approcher les mains du canal d'éjection de l'herbe pendant que le moteur tourne.
15. Ne jamais soulever ou porter une tondeuse pendant que le moteur tourne.
16. Enlevez la prise du secteur:
 - avant de laisser la tondeuse sans surveillance;
 - avant de dégager une obstruction;
 - avant d'inspecter, de nettoyer ou d'entretenir la tondeuse;
 - Si l'on heurte un objet. Ne pas redémarrer la tondeuse tant que l'on n'est pas certain/e que la tondeuse, dans son ensemble, peut fonctionner en toute sécurité.
 - si la tondeuse se met à vibrer de manière excessive. Effectuer une vérification immédiate. Des vibrations excessives peuvent être cause d'accidents.

Entretien et entreposage

1. Pour assurer des conditions de sécurité optimales de fonctionnement, veiller à ce que tous les boulons, écrous et vis soient toujours bien serrés.
2. Inspecter régulièrement le bac/sac à herbe pour détecter tout signe d'usure ou de détérioration.
3. Pour assurer la sécurité, remplacer les pièces usées ou endommagées.
4. Pour remplacer la lame, le boulon de lame, les rondelles et la turbine, utiliser uniquement les pièces spécifiques pour cette tondeuse.
5. Pendant les interventions de réglage, prendre soin de ne pas se coincer les doigts entre les lames en rotation et les pièces fixes de la machine.

INSTRUCTIONS DE MONTAGE

ROYAL 36EL

Fixation de la poignée inférieure à la tondeuse à gazon

1. Tirer la broche de tirant (A1) de côté, de manière à l'encaster dans l'orifice pratiqué sur le côté de la moulure.
2. Introduire l'extrémité conformée du guidon inférieur dans la cavité pratiquée à l'arrière du châssis (A).
3. Insérez l'écrou dans le bouton de guidon (si applicable).
4. Ré-enfoncer le tirant dans l'orifice de positionnement de la poignée, et le bloquer à l'aide de l'écrou papillon (A).
5. Répéter les mêmes opérations pour l'autre côté du guidon.

Fixation de la poignée supérieure à la poignée inférieure.

1. S'assurer que le boîtier de commande se trouve à main droite en regardant d'arrière en avant.
2. Insérez l'écrou dans le bouton de guidon (si applicable).
3. Poser les boulons, les rondelles et les boutons de poignée. (B).
4. Fixer le fil d'alimentation aux poignées à l'aide des attaches fournies en s'assurant que le fil n'est pas coincé entre les poignées.

ROYAL 43EL/ELS

Fixation de la poignée inférieure à la tondeuse à gazon

1. Fixer la poignée inférieure avec les boutons de poignée fournis. S'assurer que l'extrémité de la poignée est bien en place sur la tondeuse (C).

Fixation de la poignée supérieure à la poignée inférieure.

1. S'assurer que le boîtier de commande se trouve à main droite en regardant d'arrière en avant.
2. Poser les boulons, les rondelles et les boutons de poignée.(D)

3. Fixer le fil d'alimentation aux poignées à l'aide des attaches fournies en s'assurant que le fil n'est pas coincé entre les poignées.

Montage du bac collecteur

Montage de l'écran du bac collecteur

1. Plier vers l'intérieur les côtés de l'écran, comme indiqué sur la figure E1.
2. Joindre les onglets aux fentes correspondantes à l'arrière et sur les côtés du bac et bien les enfoncer. (E2)
3. Comparer l'écran monté à la figure.(E3)
4. Introduire l'écran une fois assemblé dans le bac collecteur, joindre les onglets aux fentes correspondantes sur le bac et bien les enfoncer.(E4) (E5)
5. Poser le couvercle, joindre les onglets aux fentes correspondantes et bien les enfoncer.(E6)

Fixation du bac entièrement assemblé à la tondeuse

1. Soulever le volet de sécurité. S'assurer que la goulotte d'éjection est propre et libre de déchets.
2. Placer le bac entièrement assemblé sur le support du bac.
3. Placer les 2 tenons de guidage du volet de sécurité dans les 2 trous du couvercle du bac et s'assurer que le bac est correctement placé. (F)

IMPORTANT

Après l'installation, vérifier qu'il ne reste aucun espace entre le volet de sécurité et le couvercle du bac de ramassage.

4. Démontage dans l'ordre inverse.

Lorsqu'on ne désire pas ramasser l'herbe, utiliser la tondeuse sans bac. S'assurer que le volet d'éjection est bien abaissé.

DEMARRAGE ET ARRET

Système de maintien du câble

1. Faites une boucle avec le câble électrique et passez la dans la fente comme illustré à la figure **G1**.
2. Pour la faire tenir en place, faites passer la boucle dans le crochet et tirez le câble vers vous, comme illustré à la figure **G2**.

Pour faire démarrer la tondeuse

- **Le boîtier de commande est muni d'un bouton de verrouillage (H1) pour empêcher tout démarrage accidentel.**
1. Pressez et maintenez pressé le bouton de blocage (**H1**) du boîtier de commande. Pressez ensuite l'un des leviers de Démarrage/Arrêt vers le guidon supérieur (**H2**).
 2. Continuez de presser le levier de démarrage/arrêt vers le guidon supérieur et relâchez le bouton de blocage.

ROYAL 43ELS (K)

La mise en fonction et l'arrêt se font grâce au guidon d'embrayage fixé à la partie supérieure du mancheron.

Réglage du câble d'embrayage, Royal 43ELS seulement.

1. Assurez-vous que le câble d'embrayage ne soit pas tordu et qu'il court librement le long du guidon.
2. Desserrez le contre-écrou (**L1**). Déplacez l'écrou de réglage (**L2**) dans le sens de la flèche si l'embrayage ne s'enclenche pas quand la manette d'embrayage est tirée vers le guidon.
3. Déplacez l'écrou de réglage (**L2**) dans le sens contraire à la flèche si l'embrayage ne se libère pas quand la manette est au point mort.
4. Resserrez le contre-écrou à la main, puis serrez-le d'un 1/4 de tour à l'aide d'une clef.

Pour arrêter la tondeuse

1. Relâchez le levier de démarrage/arrêt.

TONTE DU GAZON

Comment tondre une pelouse

1. Commencer par tondre le bord de la pelouse, puis tondre par bandes parallèles en sens alternés (**M**).
2. Tondre deux fois par semaine pendant la belle saison. Votre pelouse souffrira si plus d'un tiers de sa hauteur est coupé en une seule fois; de plus ceci peut entraîner un mauvais ramassage.

Attention:

Ne pas surcharger la tondeuse.

Quand on tond de l'herbe haute et épaisse, faire d'abord une première coupe avec la hauteur sur le réglage maximum (voir Hauteur de Coupe) aidera à réduire la surcharge du moteur et à éviter tout dommage à la tondeuse.

Réglage de la hauteur de coupe

ROYAL 36EL

1. Ce réglage s'effectue en montant ou en abaissant les quatre roues. Tirer les leviers de réglage hors des fentes de guidage et les mettre dans la position voulue (**N**).
 2. Pour tondre l'herbe haute, régler le couteau à la hauteur maximale, c'est à dire aussi loin que possible du sol. Régler la hauteur de coupe suivant l'état de la pelouse, hauteur supérieure pour l'herbe haute, et inversement.
- Régler les quatre roues à la même hauteur.

ROYAL 43EL/ELS

1. Ce réglage s'effectue en montant ou en abaissant les quatre roues. Tirer les leviers de réglage hors des fentes de guidage et les mettre dans la position voulue (**P**).

2. Pour tondre l'herbe haute, régler le couteau à la hauteur maximale, c'est à dire aussi loin que possible du sol. Régler la hauteur de coupe suivant l'état de la pelouse, hauteur supérieure pour l'herbe haute, et inversement.

Indicateur de ramassage de l'herbe

IMPORTANT !

La machine doit être sous tension pour que l'indicateur de ramassage fonctionne.

1. Quand l'indicateur est visible, le ramassage est en cours. (**Q1**)
2. Quand l'indicateur disparaît - il est temps de vider le collecteur. (**Q2**)

Retrait du bac collecteur

1. Soulever le volet de sécurité et enlever le bac collecteur. (**R**)

Vidage du bac collecteur

1. Tenir le bac pour le vider comme indiqué sur la figure. (**S**)

Broyage (si applicable)

Couper le moteur, attendre l'arrêt complet du couteau et débrancher la machine.

1. Soulever le volet de sécurité. Introduire l'insert broyeur dans le canal d'éjection. (**T1**)
2. Vérifier que l'insert broyeur est bien fixé. (**T2**)
3. L'insert broyeur empêche la tondeuse de ramasser l'herbe en obstruant le canal d'éjection.
4. Veiller à bien refermer le volet de sécurité.

INFORMATIONS CONCERNANT L'ENVIRONNEMENT

Les articles Electrolux Outdoor Products sont fabriqués conformément à un Système de Gestion de l'Environnement (ISO 14001) qui utilise, autant que possible, des composants fabriqués dans le respect de l'environnement, conformément aux procédures de l'entreprise, et ayant le potentiel d'être recyclés à la fin de leur vie utile.

- L'emballage est recyclable et les composants en plastique sont identifiés (dans la mesure du possible) pour leur permettre d'être recyclés selon leur catégorie.
- Prendre l'environnement en considération lors de la mise au rebut du produit à la fin de sa vie utile.
- Si nécessaire, consulter les services municipaux pour toute information concernant la mise au rebut.

ENTRETIEN

Nettoyage

PORTER DES GANTS.

Couper le moteur, attendre l'arrêt complet du couteau et débrancher la machine.

Maintenir la tondeuse en état de propreté. Les restes d'herbe sèche dans les bouches d'aération et sous le carter sont inflammables et peuvent provoquer un incendie.

1. Éliminer l'herbe accumulée sous le carter avec une brosse.
2. Avec une brosse souple, enlever les restes d'herbe coupée des bouches d'aération (W1), de la goulotte d'éjection et du bac collecteur.
3. Soulever le couvercle de la jauge de remplissage, enlever la boule, nettoyer à la brosse, puis remettre la boule et le couvercle en place.(W2).
4. Essuyer la surface de la tondeuse avec un chiffon sec.

IMPORTANT

Ne jamais utiliser d'eau pour nettoyer la tondeuse. Ne pas utiliser de produits chimiques, y compris l'essence, ni de solvants, car certains risqueraient de détruire des pièces critiques en plastique.

Système de Coupe (X)

Toujours manipuler la lame avec soin - ses bords tranchants peuvent blesser.

PORTER DES GANTS.

Changer la lame toutes les 50 heures d'utilisation ou au moins une fois tous les 2 ans, quel que soit son état.

Si la lame est fissurée ou endommagée, la remplacer par une lame neuve.

ROYAL 36EL

Démontage du couteau et du ventilateur

1. Mettre la tondeuse sur le flanc.
2. Bien maintenir le ventilateur pour desserrer l'écrou du couteau en tournant dans le sens antihoraire avec la clé fournie.
3. Enlever l'écrou, le couteau, le ventilateur et le palier.
4. Examiner les pièces et les nettoyer au besoin. (Y)

Montage du couteau et du ventilateur

1. Mettre la tondeuse sur le flanc.
2. Poser le palier et le ventilateur sur l'arbre moteur.
3. Poser le couteau sur le ventilateur en s'assurant que les ergots correspondent.
4. Remettre l'écrou du couteau en place.
5. Serrer celui-ci avec la clé, mais sans forcer.

ROYAL 43EL/ELS

Démontage du couteau et du ventilateur

1. Mettre la tondeuse sur le flanc.
2. Bien maintenir le ventilateur pour desserrer l'écrou du couteau en tournant dans le sens antihoraire avec la clé fournie.
3. Enlever l'écrou, le couteau, le ventilateur et le palier.
4. Examiner les pièces et les nettoyer au besoin. (Y)

Montage du couteau et du ventilateur

1. S'assurer que le moyeu d'entraînement est bien en position. Poser le ventilateur sur le moyeu.
2. Localiser l'entretoise de couteau sur le ventilateur en s'assurant que les fentes du couteau correspondent aux nervures du ventilateur.

- La bague incurvée ne convient que dans un sens (X).
3. Placer celle-ci sur l'écrou du couteau de sorte que le côté recourbé extérieur s'adapte à la tête de l'écrou.
 4. Passer l'écrou du couteau par le trou central en s'assurant que le couteau est tourné vers le haut, c'est à dire que le numéro de pièce Husqvarnaest du côté de la tête d'écrou.
 5. Passer l'écrou du couteau dans le trou central de la pièce d'espacement du couteau et serrer manuellement dans le sens horaire.
 6. Maintenir le ventilateur solidement et serrer l'écrou du couteau avec la clé fournie.

Recommandations pour les révisions

Cet appareil n'est identifié que par une plaque de qualité de produit, argentée et noire.

Lire attentivement le mode d'emploi pour vous assurer de bien comprendre toutes les commandes et leur utilisation.

A la fin de la belle saison

1. Remplacer la lame, les boulons, les écrous et les vis si nécessaire.
2. Nettoyer la tondeuse à fond.

Remisage de la tondeuse

1. Ne pas remettre la tondeuse dès la fin d'une tonte.
2. Attendre que le moteur refroidisse pour éviter tout risque d'incendie.
3. Nettoyer la tondeuse.
4. Remiser la tondeuse dans un local frais et sec ou elle sera à l'abri de tout dégât.

Recherche de pannes

La Machine ne Fonctionne pas

1. La procédure de démarrage correcte est-elle respectée ? Voir "Démarrage de votre tondeuse".
2. Est-ce que le courant est mis en marche ?
3. Vérifiez les fusibles de la prise de courant, remplacez les s'ils ont sautés.
4. Les fusibles continuent de sauter ?

Débranchez la machine et consultez votre centre de service local approuvé par Electrolux Outdoor Products.

Mauvais ramassage d'herbe

1. Débranchez la machine.
2. Nettoyez l'extérieur des admissions d'air, le canal d'éjection et le dessous du carter.
3. Réglez à une hauteur de coupe supérieure. Voir "Réglage de la hauteur de coupe".
4. Nettoyez les lames de ventilateur.
5. Si le mauvais ramassage persiste :

Débranchez la machine et consultez votre centre de service local approuvé par Electrolux Outdoor Products.

Vibrations excessives

1. Débranchez la machine.
2. Vérifiez si la lame est correctement posée.
3. Si la lame est endommagée ou usée, remplacez-la par une lame neuve.
4. Si les vibrations persistent, tournez la lame de 180° en desserrant tout d'abord la vis de la lame, en tournant la lame et en resserrant la vis de la lame.
5. Si les vibrations persistent ?

Débranchez la machine et consultez votre centre de service local approuvé par Electrolux Outdoor Products.

VEILIGHEIDSVOORSCHRIFTEN



Indien deze grasmaaimachine niet op de juiste wijze wordt gebruikt, kan de machine gevaar opleveren. De machine kan ernstig letsel veroorzaken aan de bediener en omstanders; voor redelijke veiligheid en efficiëntie bij het gebruik van de grasmaaiër, dienen de waarschuwingen en veiligheidsvoorschriften nauwkeurig te worden opgevolgd. De bediener draagt de verantwoordelijkheid voor het opvolgen van de waarschuwingen en veiligheidsvoorschriften, die in deze handleiding en op de grasmaaimachine vermeld staan. De maaiër alleen gebruiken als de door de fabrikant geleverde grasbak of bescherming op zijn plaats is aangebracht.

Verklaring van symbolen op uw Husqvarna Royal 36EL/43EL/43ELS



Waarschuwing



Lees de handleiding voor de gebruiker aandachtig door, zodat u volledig vertrouwd bent met de verschillende bedieningselementen en de werking daarvan.



Zorg, dat de maaimachine tijdens het maaien altijd in contact blijft met de grond. Als de machine wordt opgetild of gekanteld, kunnen er onder hoge snelheid stenen naar buiten worden geworpen.

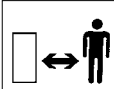

Zorg, dat omstanders uit de buurt blijven. Gebruik de maaimachine niet als er zich mensen, en vooral kinderen of huisdieren, op het te maaien terrein bevinden.



Schakel de machine uit! Haal de stekker uit het contact alvorens de machine in te stellen, schoon te maken of wanneer het snoer in de war of beschadigd is. Houd het snoer uit de buurt van het mes.



Wees voorzichtig met uw voeten en handen. Houd uw handen of voeten veilig uit de buurt van het roterende mes.



Het maaimes blijft nog even doordraaien nadat de machine is stopgezet. Wacht altijd totdat alle bewegende delen helemaal zijn uitgedraaid voordat u deze aanraakt.



Maai nooit gras als het regent en laat de grasmaaiër nooit in de regen buiten staan.

Algemeen

1. De grasmaaimachine mag nooit worden gebruikt door kinderen of personen die niet op de hoogte zijn van de instructies voor gebruik. Volgens plaatselijke wettelijke voorschriften kan er een minimum leeftijd van toepassing zijn voor bedieners van deze machine.
2. De grasmaaiër is uitsluitend bestemd voor gebruik op de wijze waarop en voor de doeleinden die in deze instructies worden beschreven.
3. Gebruik de grasmaaiër nooit als u moe, ziek of onder invloed bent van alcohol, drugs of medicijnen.
4. De bediener of gebruiker is aansprakelijk voor eventuele ongevallen of gevaren die worden veroorzaakt aan andere personen of hun eigendom.

Elektrisch

1. Het gebruik van een reststroomapparaat met een uitschakelstroom van niet meer dan 30 mA wordt aanbevolen. Zelfs met een reststroomapparaat geïnstalleerd kan veiligheid niet 100% gegarandeerd worden. U dient altijd veilige werkmethoden te volgen. Het reststroomapparaat dient voor elk gebruik gecontroleerd te worden.

2. Controleer het snoer vóór gebruik en vervang het indien er sporen van schade of veroudering zijn.
3. Gebruik de grasmaaiër niet als de elektrische snoeren beschadigd of versleten zijn.
4. Schakel de netvoeding meteen uit als het snoer doorgesneden is of als het isolatiemateriaal beschadigd is. Raak het elektrisch snoer niet aan voordat de netvoeding uitgeschakeld is. Herstel een doorgesneden of beschadigd snoer niet. Vervang het door een nieuw snoer.
5. Uw verlengsnoer mag geen spiraalsnoer zijn. Spiraalsnoeren kunnen oververhitten en doen de doeltreffendheid van uw maaiër afnemen.
6. Houd het snoer uit de buurt van de grasmaaiër. Werk steeds van de wandcontact-doos weg. Maai op en neer, nooit in cirkels.
7. Span het snoer niet rond scherpe voorwerpen.
8. Dit product nooit aan de kabel dragen.
9. Bevestig de kabels met de meegeleverde kabelklemmen aan de handgrepen en zorg dat de kabels niet klem komen te zitten tussen de bovenste en de onderste handgreep.
10. Schakel de netvoeding steeds uit voordat u de stekker, de snoerverbinding of het verlengsnoer losmaakt.
11. Schakel uit, haal stekker uit het stopcontact en controleer het elektrisch snoer op sporen van schade of veroudering voordat u het opwindt voor het opbergen. Herstel een beschadigd snoer niet, vervang het door een nieuw snoer.
12. Wind het snoer steeds voorzichtig op, vermijd kinken.
13. Sluit alleen op AC-netvoeding aan zoals op het etiket wordt vermeld.
14. De producten van Electrolux Outdoor Products zijn dubbel geïsoleerd conform EN60335. Er mag onder geen beding aarding worden aangesloten op enig onderdeel van dit product.

Kabels

Gebruik uitsluitend kabels van het 1 mm² formaat met een maximale lengte van 30 meter.

Maximale capaciteit:

- 1 mm² formaat kabel, 10 ampère, 250 volt wisselstroom
1. De stroom- en verlengkabels are verkrijgbaar bij het plaatselijke goedgekeurde reparatiecentrum van Electrolux Outdoor Products.
 2. Gebruik uitsluitend verlengkabels die speciaal zijn bedoeld voor gebruik buiten.

Vorbereiding

1. Tijdens het gebruik van dit apparaat altijd degelijke schoenen en een lange broek dragen.
2. Controleer, dat er geen stokken, botten, ijzerdraad en rommel in het gras liggen; deze kunnen door het mes onder hoge snelheid naar buiten worden geworpen.
3. Controleer de machine vóór gebruik en na harde schokken altijd op eventuele slijtage en beschadigingen en repareer deze zo nodig.
4. Om de juiste balans te behouden, dient men bij vervanging van het mes altijd de hele bevestigingsset te vervangen.

VEILIGHEIDSVOORSCHRIFTEN

Gebruik

1. Gebruik de maaimachine alleen bij daglicht of goed kunstmatig licht.
2. Vermijd waar mogelijk gebruik van de machine als het gras nat is.
3. Wees voorzichtig dat u niet uitglijdt als het gras nat is.
4. Wees op hellingen extra voorzichtig dat u niet uitglijdt en draag niet-slappend schoeisel.
5. Hellingen dienen altijd in overdwarse richting te worden gemaaid, en niet van boven naar beneden of andersom.
6. Wees uiterst voorzichtig wanneer u op een helling van richting verandert. Altijd lopen, nooit rennen.
7. Grasmaaien op hellingen en taluds kan gevaarlijk zijn. Niet maaien op **taluds** of **steile** hellingen.
8. Loop niet achteruit met de grasmaaier, omdat u dan zou kunnen struikelen.
9. Maai het gras nooit door de maaimachine naar u toe te trekken.
10. Zet de grasmaaier stop en verwijder de veiligheidsblokkering voordat u de grasmaaier verplaatst over een oppervlak anders dan gras en wanneer u de grasmaaier van en naar het te maaien oppervlak verplaatst.
11. De machine mag niet worden gebruikt als de beschermplaten beschadigd of afwezig zijn.
12. Houd uw handen en voeten altijd uit de buurt van de snij-inrichting, vooral wanneer u de motor aanzet.
13. Kantel de grasmaaier nooit wanneer de motor nog loopt, behalve tijdens het starten en stopzetten. Tijdens het starten en stopzetten mag de grasmaaier niet verder dan absoluut noodzakelijk worden gekanteld en mag uitsluitend het gedeelte tegenover

- de kant van de gebruiker worden opgetild. Zorg ervoor dat u beide handen weer in de werkstand heeft voordat u de machine weer op de grond zet.
14. Houd uw handen uit de buurt van de grasmotortripzak wanneer de motor loopt.
 15. Een grasmaaier mag nooit met lopende motor worden opgetild of gedragen.
 16. Haal de stekker uit het stopcontact:
 - als u de machine enige tijd onbeheerd wilt achterlaten;
 - voordat u een verstopping verwijdert;
 - voordat u controles, reiniging of onderhoud uitvoert aan het apparaat;
 - als u een vreemd voorwerp raakt. Gebruik de machine niet totdat u zeker bent dat de hele grasmaaimachine veilig is voor gebruik;
 - als de maaimachine abnormaal trilt, moet u stoppen. Te grote trillingen kan letsel veroorzaken.

Onderhoud en opslag

1. Zorg, dat alle moeren, bouten en schroeven goed zijn aangedraaid zodat de maaier altijd veilig kan worden gebruikt.
2. Controleer de grasopvangbak/-zak regelmatig op slijtage.
3. Vervang versleten of beschadigde onderdelen onmiddellijk.
4. Gebruik voor vervanging uitsluitend originele, voor deze machine bestemde maaimessen, bladbouten, vulplaatjes en rotorbladen.
5. Wees voorzichtig bij het afstellen van de machine. Zorg dat uw vingers niet bekneld raken tussen bewegende snijbladen en vaste onderdelen van de grasmaaier.

MONTAGE-INSTRUCTIES

ROYAL 36EL

Onderste handgrepen op de gazonmaaier monteren

1. Trek de bevestigingsspij (A1) opzij zodat deze gelijk staat met het gaatje in de zijkant van het profiel.
2. Plaats het gevormde gedeelte van de onder-duwboom in de uitsparing op de achterzijde van het dek (A).
3. Stop de moer in de hendelknop (indien van toepassing).
4. Duw de bevestigingsspij naar achteren door het lokatiegaatje in de duwboom en zet de spij vast een vleugelmoer (A).
5. Herhaal deze procedure voor de andere zijde van de duwboom.

De bovenste handgrepen op de onderste handgrepen monteren

1. Zorg ervoor dat de schakelkast zich, van achteren gezien.
2. Stop de moer in de hendelknop (indien van toepassing).
3. Bevestig de bouten, onderleggingen en knoppen (B).
4. Bevestig de kabel aan de handgrepen met behulp van de meegeleverde klemmen en zorg ervoor dat de kabel niet vast zit tussen de handgrepen.

ROYAL 43EL/ELS

Onderste handgrepen op de gazonmaaier monteren

1. Zet de onderste handgrepen vast met behulp van de meegeleverde knoppen. Zorg ervoor dat de uiteinden van de handgrepen op de juiste plaats in de gazonmaaier zitten (C).

De bovenste handgrepen op de onderste handgrepen monteren

1. Zorg ervoor dat de schakelkast zich, van achteren gezien.
2. Bevestig de bouten, onderleggingen en knoppen (D).
3. Bevestig de kabel aan de handgrepen met behulp van de meegeleverde klemmen en zorg ervoor dat de kabel niet vast zit tussen de handgrepen.

Grasvangbak in elkaar zetten

Het grasvangbakscherm monteren

1. Klap de zijkanten van het scherm naar binnen zoals aangegeven.(E1)
2. Zorg ervoor dat de overeenkomstige lippen en gleuven op de achterkant en de zijkanten van het grasvangbakscherm zich op één lijn bevinden en druk stevig in elkaar.(E2)
3. Het gemonteerde scherm moet eruit zien zoals op de afbeelding.(E3)
4. Laat het gemonteerde scherm zakken in de grasvangbak, zorg ervoor dat de lippen op één lijn liggen met de gleuven in de grasvangbak liggen en druk stevig in elkaar.(E4)
5. Neem het deksel, zorg ervoor dat de lippen op één lijn liggen met de gleuven en druk stevig in elkaar.(E6)

Volledig gemonteerde grasvangbak monteren op gazonmaaier

1. Til de veiligheidsklep op. Zorg ervoor dat de uitwerptrechter schoon is en er geen vuil in zit.
2. Plaats de volledig gemonteerde grasvangbak op de drempel van de grasvangbak.
3. Bevestig de 2 plaatsnokken van de veiligheidsklep in de twee locatie-openingen in het grasvangbakdeksel en controleer of de grasvangbak goed vergrendeld is.(F)

BELANGRIJK

Na monteren ervoor zorgen dat er geen opening is tussen veiligheidsklep en deksel van grasvangbak
4. Het demonteren gebeurt in omgekeerde volgorde.

Indien grasvang niet noodzakelijk is kunt u ook gebruik maken van de grasmaaier zonder de grasbak. Zorg ervoor dat de beschermingsklep volledig gesloten is.

AAN- EN AFZETTEN

Kabelklem

1. Maak een lus in het snoer en duw de lus door de gleuf zoals getoond in afbeelding (G1).
2. Om de lus vast te zetten moet u hem over de haak doen en het snoer door de gleuf aantrekken zoals getoond in afbeelding (G2).

De grasmaaier starten

- **De schakeldoos is voorzien van een vergrendelingsknop (H1) waarmee wordt voorkomen dat de machine per ongeluk gestart wordt.**
1. Houd de grendelknop (H1) op de schakeldoos ingedrukt en duw één van de start/stop-hendels tegen het bovenstuk van de duwboom (H2).
 2. Blijf de start/stop-hendel tegen de duwboom gedrukt houden en laat de grendelknop los.

ROYAL 43ELS (K)

De aandrijving van de wielen gebeurt d.m.v. de koppelingshendel aan de stuurboom.

Koppelingkabel bijstellen Uitsluitend Royal 43ELS

1. Verwijder de afdekplaat. Controleer of de koppelingkabel niet gedraaid is en vrij langs de duwbomen loopt.
2. Schroef borgmoer (L1) los. Schroef stelschroef (L2) naar buiten, in de richting van de pijl, indien de koppeling niet ingrijpt wanneer de koppelings/aandrijfstang naar de duwboom getrokken wordt.
3. Schroef stelschroef (L2) naar binnen, in de tegenovergestelde richting van de pijl, wanneer de koppelings/aandrijfstang niet ontkoppelt wanneer de koppelings/aandrijfstang vrij is.
4. Haal borgmoer (L1) goed aan met de hand en draai hem dan nog eens 1/4 slag aan met een sleutel.

De grasmaaier stoppen

1. Laat de start/stop-hendel los.

GRAS MAAIEN

Gras maaien

1. Begin het gazon altijd vanaf de buitenrand te maaien, en maai in stroken telkens in tegengestelde richting (M).
2. Maai het gras in het maaiseizoen tweemaal per week. Het is niet goed voor het gras als er in één keer meer dan eenderde van de lengte wordt afgesneden. Dit kan tevens leiden tot een verslechtering van het verzamelen van het gras.

Let op:-

Zorg ervoor dat u de grasmaaier niet overbelast

Als u lang, dik gras maait, kunt u overbelasting van de motor voorkomen en risico van schade aan de grasmaaier vermijden door de maaihoogte in eerste instantie op de hoogste stand in te stellen. Zie **Maaihoogte**.

De maaihoogte instellen

ROYAL 36EL

1. De maaihoogte wordt ingesteld door de vier wielen te verhogen of te verlagen. Trek de instelhendels uit de locatiegleuven en zet ze in de gewenste positie. (N).
 2. Wanneer u hoog gras maait, moet de maaihoogte zo hoog mogelijk zijn, d.w.z. dat het maaiblad zo ver mogelijk van het gras verwijderd moet zijn. Pas de maaihoogte aan aan de conditie van uw gazon. Een hoge maaihoogte voor hoog gras en omgekeerd.
- **Alle vier de wielen moeten ingesteld worden op dezelfde hoogte**

ROYAL 43EL/ELS

1. De maaihoogte wordt ingesteld door de vier wielen te verhogen of te verlagen. Trek de instelhendels uit de locatiegleuven en zet ze in de gewenste positie. (P)

2. Wanneer u hoog gras maait, moet de maaihoogte zo hoog mogelijk zijn, d.w.z. dat het maaiblad zo ver mogelijk van het gras verwijderd moet zijn. Pas de maaihoogte aan aan de conditie van uw gazon. Een hoge maaihoogte voor hoog gras en omgekeerd.

Vulindicator

BELANGRIJK!

De vulindicator werkt alleen wanneer de machine ingeschakeld is.

1. Wanneer de indicator zichtbaar is - de grasvangbak wordt gevuld met gras.(Q1)
2. Wanneer de indicator uit het zicht verdwijnt - de grasvangbak moet leeggemaakt worden.(Q2)

Grasvangbak verwijderen

1. Til de veiligheidsklep op en verwijder de grasvangbak.(R)

Grasvangbak leegmaken

1. Hou de grasvangbak zoals aangegeven op de afbeelding wanneer u hem leegmaakt.(S)

Gebruiken als mulcher (indien van toepassing)

Schakel uw grasmaaier uit, wacht tot het maaiblad volledig stilstaat en trek de stekker uit het stopcontact.

1. Licht de beveiligingsklep op. Schuif de afsluitstop met een draaiende beweging in de achterkant van de afvoergoot (T1).
2. Controleer, of de afsluitstop goed vast zit (T2).
3. De afsluitstop blokkeert de verzamelgoot aan de onderkant van het dek, zodat het afgesneden gras niet meer wordt opgeraapt.
4. Controleer, of de beveiligingsklep juist is geplaatst.

INFORMATIE MET BETREKKING TOT HET MILIEU

De producten van Electrolux Outdoor Products worden geproduceerd volgens EMS (ISO 14001), waarbij, waar dit uitvoerbaar is, gebruik wordt gemaakt van componenten die zijn geproduceerd op de meest milieuvriendelijke manier volgens de werkwijzen van het bedrijf en met de mogelijkheid om aan het einde van de levensduur van het product gerecycled te worden.

* De verpakking kan gerecycled worden en plastic componenten zijn een label voorzien (voor zover dat mogelijk was) voor recycling op categorie.

* Milieubewuste overwegingen dienen mee te spelen bij het weggooi van een product aan het einde van de levensduur.

* Indien nodig, kunt u contact opnemen met de gemeentelijke autoriteit voor informatie over de verwerking.

ONDERHOUD

Reinigen

DRAAG HANDSCHOENEN

Schakel uw gazonmaaier uit, wacht tot het maaiblad volledig stilstaat en trek de stekker uit het stopcontact.

Het is erg belangrijk dat u de gazonmaaier schoon houdt! Als er maaisel achterblijft in de luchtinlaten of onder de maaikast kan dit later brand veroorzaken.

1. Verwijder de restanten gras onder het dek met een borstel.
2. Gebruik een zachte borstel om het maaisel te verwijderen uit de luchtinlaten (**W1**), de uitwerptrechter en de grasvangbak.
3. Til het deksel van de vulindicator op, verwijder de bal en borstel schoon. Leg na het schoonmaken de bal en het deksel terug op hun plaats (**W2**).
4. Wrijf met een droge doek het oppervlak van uw maaimachine af.

BELANGRIJK

Reinig uw maaimachine nooit met water. Gebruik ook geen chemische middelen, inclusief benzine, of oplosmiddelen - deze kunnen de belangrijke plastic onderdelen aantasten.

Snijmechanisme (**X**)

Wees altijd uiterst voorzichtig met het snijblad - de scherpe randen kunnen letsels veroorzaken. **DRAAG HANDSCHOENEN.** Ongeacht van de conditie, dient het metalen snijblad na 50 gebruiksuren - of 2 jaar, afhankelijk van welke u het eerste bereikt - te worden vervangen. Als het snijblad is gebarsten of beschadigd, dient dit te worden vervangen door een nieuw snijblad.

ROYAL 36EL

Maaiblad en ventilator demonteren

1. Leg de gazonmaaier op zijn zij.
2. Om de maaibladbout te demonteren, moet u de ventilator stevig vasthouden en met de meegeleverde sleutel de maaibladbout losmaken door hem tegen de klok in te draaien.
3. Verwijder de maaibladbout, het maaiblad, de ventilator en het ventilatorinzetsstuk.
4. Controleer of het maaiblad beschadigd is en maak schoon indien nodig (**Y**)

Maaiblad en ventilator monteren

1. Leg de gazonmaaier op zijn zij.
2. Bevestig de ventilator en het ventilatorinzetsstuk op de motoras.
3. Bevestig het maaiblad op de ventilator en zorg ervoor dat de lippen in de ventilator zitten.
4. Plaats de maaibladbout terug door het maaiblad en de ventilator.
5. Haal de bout stevig aan met behulp van de meegeleverde sleutel. Haal niet té stevig aan. Gebruik geen langere sleutel.

ROYAL 43EL/ELS

Maaiblad en ventilator demonteren

1. Leg de gazonmaaier op zijn zij.
2. Om de maaibladbout te demonteren, moet u de ventilator stevig vasthouden en met de meegeleverde sleutel de maaibladbout losmaken door hem tegen de klok in te draaien.
3. Verwijder de maaibladbout, het maaiblad, de ventilator en het ventilatorinzetsstuk.
4. Controleer of het maaiblad beschadigd is en maak schoon indien nodig (**Y**).

Maaiblad en ventilator monteren

1. Zorg ervoor dat de aandrijfnaaf goed vast zit. Plaats de ventilator op de aandrijfnaaf.

2. Bevestig het maaibladafstandsstuk op de ventilator en zorg ervoor dat de gleuven in het maaibladafstandsstuk in de ribben van de ventilator grijpen.

• **De gebogen onderlegging kan maar op één manier gemonteerd worden (X)**

3. Bevestig de gebogen onderlegging over de maaibladbout en zorg ervoor dat de buitenste gebogen zijde tegen de kop van de bout past.
4. Plaats de maaibladbout door het centrumgat in het maaiblad en zorg ervoor dat de juiste kant van het maaiblad naar boven wijst - d.w.z. met het Husqvarnaonderdeelnummer aan de boutenkopkant.
5. Bevestig de maaibladbout door het centrumgat van het maaibladafstandsstuk en haal met de hand aan in de richting van de klok.
6. Hou de ventilator stevig vast en haal de maaibladbout stevig aan met behulp van de meegeleverde sleutel.

Aanbevelingen voor onderhoud

Uw product is voorzien van een unieke identificatie in de vorm van een zilver en zwart gekleurd productkwaliteitslabel.

U wordt ten zeerste aangeraden uw product ten minste elke twaalf maanden een service-beurt te geven, vaker indien het beroepshalve veelvuldig wordt gebruikt.

Aan het einde van het maaiseizoen

1. Vervang, indien noodzakelijk, het snijblad en de bouten, moeren of schroeven.
2. Reinig de maaimachine grondig.

De maaimachine opbergen

1. Berg uw maaimachine nooit direct na gebruik op.
2. Wacht altijd tot de motor voldoende is afgekoeld om potentieel brandgevaar te vermijden.
3. Reinig uw maaimachine.
4. Berg de machine op een koele, droge plaats op waar de maaier niet kan worden beschadigd.

Werkt niet

De grasmaaier start niet

1. Wordt de juiste start procedure gevolgd? Zie 'Uw grasmaaier starten'.
2. Is de netvoeding aangeschakeld?
3. Controleer de zekering.
4. Wat als de zekering steeds opnieuw doorslaat?

Maak machine onmiddellijk los van de netvoeding en raadpleeg uw goedgekeurd plaatselijk Electrolux Outdoor Products Service-centrum.

Gebrekkige grasopvang

1. De verbinding met het lichtnet verbreken.
2. De luchtinlaten aan de buitenkant, de uitwerptrechter en de onderkant van het dek reinigen.
3. Een hogere maaistand instellen. Zie De maaihogte veranderen.
4. De waaierbladen reinigen.

Indien de opvang nog steeds gebrekkig is.

De verbinding met het lichtnet onmiddellijk verbreken en uw plaatselijke goedgekeurde Electrolux Outdoor Products Service-centrum raadplegen.

Overtollige vibratie

1. De verbinding met het lichtnet verbreken.
2. Nagaan of het mes op de juiste wijze gemonteerd is.
3. Beschadigde of versleten messen door nieuwe vervangen.
4. Indien vibratie aanhoudt het blad 180° omdraaien door eerst de bout los te draaien, het blad omdraaien en de bout weer vast draaien.
5. Indien de vibratie aanhoudt

De verbinding met het lichtnet onmiddellijk verbreken en uw plaatselijke goedgekeurde Electrolux Outdoor Products Service-centrum raadplegen.

SIKKERHETSREGLER



Hvis denne gressklipperen ikke blir brukt riktig, kan den være farlig! Gressklipperen kan forårsake alvorlig skade på brukeren og andre, advarslene og sikkerhetsanvisningene må følges slik at det sørges for rimelig sikkerhet og effektivitet når gressklipperen er i bruk. Brukeren er ansvarlig for å følge advarslene og sikkerhetsanvisningene i denne håndboken og på gressklipperen. Gressklipperen må aldri brukes uten at oppsamleren eller skjermene som fulgte med fra fabrikanten er i korrekt posisjon.

Forklaring av symbolene på din

Husqvarna Royal 36EL/43EL/43ELS



Advarsel



Les bruksanvisningen nøye for å være sikker på at du er kjent med samtlige betjeningsknapper og hvordan de virker.



Gressklipperen må holdes på bakken hele tiden mens du klipper. Hvis gressklipperen vipres eller løftes, kan det gjøre at steiner slenges ut.

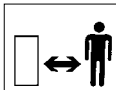

Hold tilskuere unna. Ikke klipp mens andre, særlig barn eller dyr, oppholder seg i området der du klipper.



Stopp klipperen og ta støpselet ut av stikkontakten før du justerer, gjør rent eller om kabelen har floket seg eller er skadet. Hold kabelen unna kniven.



Vær forsiktig så ikke tær eller hender kuttes av. Hold hender og føtter unna den roterende kniven.



Kniven fortsetter å rotere etter at maskinen er slått av. Vent til samtlige av maskinens deler har stoppet helt før du rører dem.



Unngå å klippe gresset i regn eller la gressklipperen stå ute mens det regner.

Generelt

1. La aldri barn eller personer som ikke er kjent med disse anvisningene, bruke gressklipperen. Lokalt regelverk kan sette aldersgrense for bruk av gressklipperen.
2. Gressklipperen må kun brukes på den måten og til de oppgavene som står beskrevet i anvisningene.
3. Bruk aldri gressklipperen når du er trett, syk eller påvirket av alkohol, medikamenter eller medisiner.
4. Brukeren er ansvarlig for ulykker eller fare som andre personer eller deres eiendom utsettes for.

Elektrisk

1. Det anbefales at det brukes en reststrømanordning (Residual Current Device – R.C.D.) med en utkoblingsstrøm som ikke overskrider 30mA. Selv med en reststrømanordning installert kan det ikke garanteres 100% sikkerhet, og trygge arbeidsrutiner må følges til enhver tid. Sjekk din reststrømanordning hver gang du bruker den.

2. Før bruk skal kabelen kontrolleres for skader. Skift kabelen hvis det finnes tegn til skader.
3. Gressklipperen må ikke brukes hvis de elektriske kablene er slitte eller skadet.
4. Hvis kabelen er kuttet eller isolasjonen er skadet må den øyeblikkelig kobles fra strømtilførselen. Ikke rør den elektriske kabelen før den er koblet fra strømtilførselen. Ikke reparer en kuttet eller skadet kabel, skift den ut med en ny kabel.
5. Hele skjøteledningen skal være viklet ut. Dette for å hindre at den blir overopphetet og at motoren mister effekt
6. Hold kabelen unna gressklipperen, arbeid alltid i retning bort fra stikkontakten. Klipp frem og tilbake, aldri i sirkel.
7. Trekk aldri kabelen rundt skarpe gjenstander eller hjørner.
8. Produktet må aldri bæres etter kabelen (ledningen).
9. Dra aldri i kabelen når du drar ut et støpsele.
10. Bryt alltid strømtilførselen før støpsler, kabelforbindelser eller skjøteledninger kobles fra.
11. Slå av, ta ut støpselet fra stikkontakten og kontroller at kabelen ikke er skadet eller slitt før den kveiles opp og legges bort. En skadet kabel bør må ikke repareres, bytt den ut med en ny.
12. Kabelen skal alltid kveiles omhyggelig opp, unngå floker.
13. Må kun kobles til nettspenningen som vises på produktets skilt.
14. Electrolux Outdoor Products produkter er dobbeltisolert i henhold til EN60335. Ikke under noen omstendigheter må noen del av produktet jordes.

Forberedelse

1. Ha alltid solide sko og langbukser på når du bruker maskinen.
2. Sørg for at det ikke ligger pinner, stener, ben, ståltråd og avfall på plenen; de kan bli kastet omkring av kniven.
3. Før du bruker maskinen, og etter et eventuelt sammenstøt eller kollisjon, kontroller at det ikke finnes tegn på slitasje eller skade og reparer etter som det er nødvendig.
4. Skift ut kniver som er slitt eller skadet, sammen med festeanordningene som hele sett for å beholde balansen.

Bruk

1. Gressklipperen må kun brukes i dagslys eller god kunstig belysning.
2. Unngå bruk av gressklipperen i vått gress, hvor det er mulig.
3. Vær forsiktig i vått gress, du kan miste fotfestet.
4. Vær ekstra påpasselig med fotfestet i bakkehellinger, bruk sko som ikke sklir.
5. Klipp på tvers i bakker, aldri opp og ned.
6. Vær ekstra forsiktig når du skifter retning i bakker. Du må kun gå, aldri løpe.

SIKKERHETSREGLER

- Gressklipping i skråninger og bakker kan være farlig. Du må ikke klippe i **skråninger** eller **bratte** bakker.
- Ikke gå baklengs mens du klipper, du kan snuble.
- Klipp aldri gresset ved å trekke gressklipperen mot deg.
- Stopp gressklipperen og ta ut sikkerhetsnøkkelen før gressklipperen skyves over annet underlag enn gress og når gressklipperen transporteres til og fra området som skal klippes.
- Bruk aldri gressklipperen med deksler som er skadet, eller uten dekslene på plass.
- Hold hender og føtter unna klipperne (klippeenhetene) til enhver tid og spesielt når du slår på motoren.
- Ikke vipp gressklipperen mens motoren er i gang, unntatt når du starter eller stopper. I disse tilfellene må du ikke vippe mer enn absolutt nødvendig og løfte kun den delen som er unna deg selv. Du må alltid påse at begge hendene er i driftsstilling før du setter maskinen ned igjen på bakken.
- Ikke ha hendene i nærheten av utkastertuten mens motoren er i gang.
- Du må aldri løfte opp eller bære en gressklipper mens motoren er i gang.
- Koble støpselet fra strømforsyningen :
 - før du lar gressklipperen være uten tilsyn, uansett tidsrom;
 - før du fjerner gress fra utkastertuten;
 - før du kontrollerer, rengjør eller arbeider på maskinen;
 - hvis du slår borti en gjenstand. Ikke bruk gressklipperen før du er sikker på at hele gressklipperen er i forsvarlig stand;
 - hvis gressklipperen begynner å vibrere unormalt. Kontroller øyeblikkelig. Overdreven vibrasjon kan føre til skade.

Vedlikehold og oppbevaring

- Hold alle muttere, bolter og skruer godt trukket til for å være sikker på at gressklipperen er i forsvarlig driftsmessig stand.
- Kontroller ofte at oppsamleren/gressposen ikke er slitt eller skadet.
- For din sikkerhets skyld skift ut deler som er slitt eller skadet.
- Bruk kun ny kniv, knivbolt, avstandsstykke og viftehjul som er spesifisert for dette produktet.
- Vær forsiktig når du justerer gressklipperen, slik at ikke fingrene blir sittende fast mellom bevegelige kniver og de faste delene av maskinen.

MONTERINGSANVISNING

ROYAL 36EL

Montering av det nedre håndtaket på gressklipperen

- Trekk festestangen (**A1**) til den ene siden slik at den er i flukt med ytterkant av skroget.
- Sett nedre håndtak med den formede enden ned i det forsenkede leiet på skroget. (**A**).
- Sett mutteren inn i håndtaksknotten (om relevant).
- Skyv festestangen tilbake i lokaliseringshullet i håndtaket og fest med vingemutter (**A**).
- Gjenta dette på den andre siden av håndtaket.

Montering av det øvre håndtaket på det nedre

- Påse at bryterboksen sitter til høyre sett bakfra.
- Sett mutteren inn i håndtaksknotten (om relevant).
- Sett i bolter, skiver og håndtaksknotter (**B**).
- Fest ledningen til håndtakene med klemmene. Påse at ledningen ikke kommer i klem mellom håndtakene.

ROYAL 43EL/ELS

Montering av det nedre håndtaket på gressklipperen

- Fest det nedre håndtaket med de medfølgende knottene. Påse at enden av håndtaket er riktig plassert på klipperen. (**C**).

Montering av det øvre håndtaket på det nedre

- Påse at bryterboksen sitter til høyre sett bakfra.
- Sett i bolter, skiver og håndtaksknotter (**D**).
- Fest ledningen til håndtakene med klemmene. Påse at ledningen ikke kommer i klem mellom håndtakene.

Montering av gressoppsamler

Montering av gressoppsamlerskjerm

- Brett sidene på skjermen innover. (**E1**)
- Juster slik at tappene og sporene bak og på sidene av skjermen passer sammen og press dem hardt mot hverandre. (**E2**)
- Den sammensatte skjermen skal se ut som vist på figuren. (**E3**)
- Senk den sammensatte skjermen ned i gressoppsamleren ved at tappene justeres etter sporene i gressoppsamleren. Press hardt sammen. (**E4**) (**E5**)
- Ta lokket, juster tappene etter sporene og press hardt sammen. (**E6**)

Montering av ferdig sammensatt

gressoppsamler på gressklipper

- Løft sikkerhetsklaffen. Sjekk at utkastertrakten er ren og fri for rusk.
- Plasser den ferdig sammensatte gressoppsamleren på rammen.
- Sørg for at de to justeringsstiftene på sikkerhetsklaffen passer inn i de to hullene i gressoppsamlerens lokk, og påse at gressoppsamleren sitter godt fast. (**F**)

VIKTIG

Pass på at det ikke er mellomrom mellom sikkerhetsluken og lokket til gressboksen etter montering.

- Gressoppsamleren demonteres i omvendt rekkefølge.

Når det ikke er nødvendig å samle opp gresset, kan du bruke gressklipperen uten oppsamleren. Påse at bakluken er helt lukket.

START OG STOPP

SKJØTELEDNING; det anbefales gummikabel som er godkjent for utendørs bruk. Plastkabel kan også brukes, men vær oppmerksom på at denne tåler mindre m.h.t. aldring og sprekkdannelser, særlig sollys over lang tid vil virke nedbrytende på en plastkabel. Tverrsnitt må være min. 1 mm². Når det gjelder total lengde på skjøteledningen anbefales det å holde seg under 40 m. Dessuten anbefales å ha færrest mulig skjøtepunkter mellom strømuttak og klipperen. Husk også at den skjøteledningen som skal tilkobles selve bryterboksen på klipperen må ha et enkelt skjøtestikk.

SIKRINGER; 10 Amp. sikringer er tilstrekkelig for en vanlig gressklipper. Dersom det inntraffer ofte sikringsbrudd, sjekk om det er andre elektriske apparater som belaster den samme kursen.

Ledningholder

1. Lag en sløyfe på strømkabelen og skyv sløyfen gjennom åpningen, som vist i bilde **(G1)**.
2. Fest kabelen ved å legge sløyfen over kroken og trekke den bakover gjennom åpningen, som vist i bilde **(G2)**.

Start av gressklipperen

- **Bryterboksen er utstyrt med en låseknapp (H1) for å forhindre starting ved et uhell.**
1. Trykk og hold brytersperre **(H1)** på bryterboksen, klem deretter en av start/stopp hendlene mot det øvre håndtaket på gressklipperen **(H2)**.
 2. Hold start/stopp hendlen mot det øvre håndtaket på gressklipperen og slipp brytersperren.

ROYAL 43ELS (K)

Fremdrift er kolplet ut og inn ved hjelp av koplingsstangen på toppen av håndtaket.

Justering av koplingskabel - bare Royal 43ELS

1. Påse at koplingskabelen ikke er tvunnet og at den løper fritt langs håndtakene.
2. Løsgjør låsemutteren **(L1)**. Skru justeringsskruen **(L2)** "INN" i pilens retning hvis koplingen ikke griper når koplingen/drivhendelen trekkes mot håndtaket.
3. Skru justeringsskruen **(L2)** UT ", i motsatt retning av pilen, hvis kopplings/drivhendelen ikke slipper når koplingen/drivhendelen står i fri.
4. Trekk låsemutteren **(L1)** til med fingrene og deretter 1/4 omdreining med en fastnøkkel.

Stopp av gressklipperen

1. Slipp start/stopp hendlene.

KLIPPING

Slik klipper du

1. Begynn klippingen i utkanten av plenen og klipp langsetter plenen i striper, frem og tilbake **(M)**.
2. Klipp to ganger i uken ved sterk vekst, det kan skade plenen om mer enn en tredjedel av gressets lengde klippes av om gangen, det kan dessuten føre til at gresset ikke samles opp ordentlig.

Merk:

Gressklipperen må ikke overbelastes

Når du klipper i langt, tykt gress, vil det hjelpe til med å redusere overbelastningen på motoren og å forhindre skade på gressklipperen, om du klipper én gang først med klippehøyden på høyeste innstilling, se **Klippehøyde**.

Justering av klippehøyden

ROYAL 36EL

1. Klippehøyden justeres ved å heve eller senke de fire hjulene. Trekk justeringshendlene ut av sporene og flytt dem til ønsket posisjon. **(N)**.
 2. Ved klipping av langt gress, bør klippehøyden settes på høyeste innstilling, dvs at kniven er lengst mulig borte fra gresset. Juster klippehøyden slik at den passer til plenen. Til langt gress brukes høy klippehøyde og omvendt.
- **Alle de fire hjulene må være innstilt i samme høyde.**

ROYAL 43EL/ELS

1. Klippehøyden justeres ved å heve eller senke de fire hjulene. Trekk justeringshendelen ut av sporet og flytt den til ønsket posisjon. **(P)**

2. Ved klipping av langt gress, bør klippehøyden settes på høyeste innstilling, dvs at kniven er lengst mulig borte fra gresset. Juster klippehøyden slik at den passer til plenen. Til langt gress brukes høy klippehøyde og omvendt.

Tømmeindikator

VIKTIG!

Maskinen må være slått på for at tømmeindikatoren skal fungere.

1. Når indikatoren er synlig, samles gresset opp. **(Q1)**
2. Når indikatoren ikke lenger er synlig, er det på tide å tømme gressoppsamlern. **(Q2)**

Demontering av gressoppsamler

1. Løft sikkerhetsklaffen og ta av gressoppsamlern. **(R)**

Tømming av gressoppsamler

1. Hold gressoppsamlern som vist når den tømmes. **(S)**

Bruk av BioClip (om relevant)

Slå av gressklipperen. Vent til kniven har stanset og trekk ut støpselet.

1. Løft opp bakluken. Vri og skyv BioClip pluggen inn i utkastertuten. **(T1)**
2. Påse at BioClip pluggen er forsvarlig montert. **(T2)**
3. BioClip pluggen forhindrer at gress samles opp ved å blokkere utkastertuten på undersiden av dekslet.
4. Påse at bakluken er korrekt plassert.

MILJØINFORMASJON

Electrolux Outdoor Products produseres i henhold til et miljøhåndteringssystem (Environmental Management System) (ISO 14001) som benytter, hvor det er praktisk mulig, komponenter som er fremstilt på en måte som tar mest mulig hensyn til miljøet, i henhold til selskapets retningslinjer og med mulighet for gjenvinning (resirkulering) når produktets brukstid er slutt.

- Emballasjen kan gjenvinnes, og deler av plast er merket (hvor det er praktisk mulig) for kategorisert gjenvinning.
- Det må vises hensyn overfor miljøet når et produkt skal kastes.
- Om nødvendig ta kontakt med lokale myndigheter for mer informasjon.

VEDLIKEHOLD

Rengjøring

BRUK HANSKER

Slå av gressklipperen. Vent til kniven har stanset og trekk ut støpselet.

Det er meget viktig at gressklipperen holdes ren! Gress som blir liggende i luftinntakene eller under dekkelet kan medføre brannfare.

1. Fjern gress under dekslet med en børste.
2. Bruk en myk børste og fjern gresset fra alle luftinntak (**W1**), utkastertrakt og gressoppsamler.
3. Løft dekkelet over tømmeindikatoren, ta ut kulen og børst den ren - legg kulen og dekkelet tilbake (**W2**).
4. Tørk over utsiden av gressklipperen med en tørr klut.

VIKTIG

Du må aldri bruke vann til rengjøring av gressklipperen. Du må ikke vaske den med kjemikalier, inkludert bensin eller løsemidler - enkelte av disse kan ødelgge viktige deler av plast. Klippesystem (X)

Vær alltid forsiktig når du håndterer kniven - skarpe kanter kan forårsake skade.

BRUK HANSKER

Skift ut metallkniven etter 50 timers drift eller annethvert år, avhengig av hva som er oftest - uansett forfatning.

Hvis kniven er sprukket eller skadet, må den skiftes ut med en ny.

ROYAL 36EL

Demontering av kniv og vifte

1. Legg gressklipperen på siden.
2. Hold viften godt fast og skru løs knivbolten med den medfølgende skrunøkkelen ved å vri den mot klokken.
3. Ta av knivbolt, kniv, vifte og viftehous.
4. Kontroller at de ikke er skadet og rengjør dem etter behov. (**Y**)

Montering av kniv og vifte

1. Legg gressklipperen på siden.
2. Plasser viften og viftehouset på motorakselen.
3. Legg kniven over viften. Påse at tappene griper inn i viften.
4. Sett knivbolten gjennom kniven og viften.
5. Trekk boltene godt til med den medfølgende skrunøkkelen. Trekk den ikke for hardt til. Bruk ikke lengre nøkkel.

ROYAL 43EL/ELS

Demontering av kniv og vifte

1. Legg gressklipperen på siden.
2. Hold viften godt fast og skru løs knivbolten med den medfølgende skrunøkkelen ved å vri den mot klokken.
3. Ta av knivbolt, kniv, vifte og viftehous.
4. Kontroller at de ikke er skadet og rengjør dem etter behov.

Montering av kniv og vifte

1. Legg gressklipperen på siden. Plasser viften og viftehouset på motorakselen.

2. Legg kniven over viften. Påse at tappene griper inn i viften.
3. Sett knivbolten gjennom kniven og viften.
4. Trekk boltene godt til med den medfølgende skrunøkkelen.
5. Trekk den ikke for hardt til.
6. Bruk ikke lengre nøkkel.

Serviceanbefalinger

Produktet ditt er entydig identifisert ved en sølv og sort etikett som viser produktklassifiseringen.

Vi anbefaler på det sterkeste at det utføres service på produktet minst én gang i året, oftere hvis det brukes profesjonelt.

På slutten av sesongen

1. Skift ut kniv, bolter, muttere eller skruer, om nødvendig.
 2. Rengjør gressklipperen grundig.
- #### Oppbevaring av gressklipperen
1. Gressklipperen må ikke settes bort umiddelbart etter bruk.
 2. Vent til motoren er avkjølt for å unngå potensiell brannfare.
 3. Rengjør gressklipperen.
 4. Gressklipperen bør oppbevares på et kjølig, tørt sted hvor den ikke kan ta skade.

Feilsøking

Gressklipperen vil ikke starte

1. Følger du riktig fremgangsmåte når du skal starte gressklipperen? Se 'Start av gressklipperen'.
2. Er strømmen slått på?
3. Kontroller sikringen i sikringsskapet.
4. Sikringen går?

Koble fra strømmen og rådfør deg med et serviceverksted.

Gresset samles ikke opp

1. Koble fra strømmen.
2. Rengjør på utsiden av luftinntakene, gresssjakten og undersiden av klippedekselet.
3. Hev klippehøyden. Se 'Slik justerer du klippehøyden'.
4. Rengjør viften.
5. Hvis gressklipperen fortsatt ikke samler opp gresset.

Koble fra strømmen og rådfør deg med ditt lokale serviceverksted.

Overdreven vibrasjon

1. Koble fra strømmen.
2. Kontroller at kniv og vifte er riktig montert.
3. Hvis kniven er slitt eller skadet, bytt den ut med en ny.
4. Hvis vibrasjonen vedvarer, snu kniven rundt (180 grader) ved først å løsne knivbolten, deretter snu kniven og til slutt trekke til knivbolten igjen.
5. Hvis vibrasjonen likevel vedvarer?

Koble fra strømmen og rådfør deg med ditt lokale serviceverksted.

VAROITOMPITEET



Tämän ruohonleikkurin väärinkäyttö saattaa aiheuttaa vakavia vammoja käyttäjälle ja muille läsnäoleville! Varoituksia ja turvaohjeita täytyy noudattaa turvallisuusyistyistä ja ruohonleikkurin tehokkaan toiminnan varmistamiseksi. Ruohonleikkurin käyttäjä on vastuussa tässä oppaassa sekä itse ruohonleikkurissa esiintyvien varoitus- ja turvaohjeiden noudattamisesta. Älä koskaan käytä ruohonleikkuria, jos valmistajan ruohonkerääjä tai suojat eivät ole paikoillaan.

Husqvarna Royal 36EL/43EL/43ELS - ruohonleikkureissa käytettyjen merkien selitykset



Varoitus



Lue käyttöohjeet huolellisesti ja varmista, että ymmärrät koneen hallintalaitteiden käytön ja miten ne toimivat.



Pidä ruohonleikkuri aina maassa ruohoa leikatessasi. Kiviä saattaa singota ilmaan, mikäli ruohonleikkuria kallistetaan tai nostetaan.

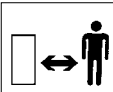

Varmista, ettei lähetyvillä ole muita ihmisiä. Älä käytä ruohonleikkuria, mikäli leikkausalueella on muita ihmisiä etenkin lapsia tai lemmikkieläimiä.

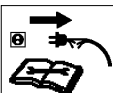

Katkaise virta! Irrota pistoke virtalähteestä ennen kuin ryhdyt mihinkään säätö- tai puhdistustoimenpiteisiin tai jos johto on sekaisin tai vahingoittunut. Pidä johto poissa terän läheisyydestä.



Ole varovainen leikkuuterien kanssa. Älä laita käsiä tai jalkoja pyörivän terän lähetyville.



Leikkuuterä pyörii vielä jonkin aikaa koneen sammuttamisen jälkeen. Odota kunnes kaikki koneen osat ovat täysin pysähtyneet ennen kuin kosketat niitä.



Älä käytä konetta sateella tai jätä ruohonleikkuria ulos sateeseen.

Yleistä:

1. Älä koskaan anna lasten tai sellaisten henkilöiden, jotka eivät ole perehtyneet näihin käyttöohjeisiin, käyttää tätä ruohonleikkuria. Paikalliset määräykset saattavat rajoittaa käyttäjän iän.
2. Käytä ruohonleikkuria ainoastaan näiden käyttöohjeiden mukaisesti ja ohjeissa esitettyihin käyttötarkoituksiin.
3. Älä koskaan käytä ruohonleikkuria väsyneenä, sairaana tai alkoholin, huumeiden tai lääkkeiden vaikutuksen alaisena.
4. Ruohonleikkuria käyttävä henkilö on vastuussa muille ihmisille tai heidän omaisuudelleen tapahtuneista vahingoista tai vaaratilanteista.

Sähköosot

1. Jäännösvirtalaitteen käyttö korkeintaan 30mA jännitepurkauksen yhteydessä on suositeltavaa. Jäännösvirtalaitte ei takaa 100 % suojasta, joten turvallisia työskentelytapoja täytyy noudattaa aina. Tarkista jäännösvirtalaitte jokaisen käyttökerran yhteydessä.
2. Ennen kuin käytät ruohonleikkuria tarkista, ettei johto ole vahingoittunut tai kulunut, ja jos näin on, vaihda se uuteen. Käytä maadoitettua pistorasiata.
3. Älä käytä ruohonleikkuria, jos johdot ovat vahingoittuneet tai kuluneet.
4. Irrota ruohonleikkuri välittömästi virtalähteestä, jos johtoon tulee viilto, tai jos eristys särkyy. Älä koske johtoon, ennen kuin se on irrotettu virtalähteestä. Älä korjaa tai leikkaa vahingoittunutta johtoa, vaan vaihda se uuteen.
5. Jatkojohto ei saa olla kelattu vyyhdille, sillä se saattaa kuumeta liikaa ja heikentää ruohonleikkurin tehoa.
6. Pidä johto kaukana ruohonleikkurista. Työskentele aina virtalähteestä pois päin leikaten suoraan. Älä koskaan leikkaa ympyrässä.
7. Älä vedä johtoa terävien esineiden ympäri.
8. Älä koskaan kannata laitetta johdosta.
9. Älä koskaan irrota tulppaa pistorasiasta johdosta vetämällä.
10. Kytke virta pois päältä aina ennen kuin irrotat pistokkeita, liittimiä tai jatkojohtoja.
11. Kytke virta pois päältä, irrota pistoke virtalähteestä ja tarkista, ettei johto ole vahingoittunut tai kulunut ennen kuin laitat sen pois. Älä korjaa vahingoittunutta johtoa, vaan vaihda se uuteen.
12. Kierrä johto vyyhdiksi varoen taittamasta sitä.
13. Kytke laite vain tuotekilven ilmoittaman jännitteen mukaiseen verkkoon.
14. Electrolux Outdoor Products-tuotteissa on EN60335-määräysten mukainen kaksoiseristys. Mitään laitteen osia ei saa missään tapauksessa liittää maattoliittimeen.

Johdot

Käytä ainoastaan johtoa, joka on kooltaan 1,00 mm² ja pituudeltaan korkeintaan 30 metriä.

- Maksimiteho: Johto 1,00 mm² ,10 Amp, 250 V AC
1. Verko- ja jatkojohtoja on saatavana lähimmästä valtuutetusta Electrolux Outdoor Products - palvelukeskuksesta.
 2. Käytä ainoastaan erityisesti ulkokäyttöön tarkoitettua jatkojohtoa.

Esivalmistelut

1. Käytä aina tukevia jalkineita ja pitkälahkeisia housuja ruohonleikkuria käyttäessäsi.
2. Varmista, ettei nurmikolla ole keppejä, kiviä, luita, johtoja tai muuta roskaa, jotka voivat sinkoutua ruohonleikkurin teristä.
3. Tarkista kone kulumiselta ja vahingoilta ja korjaa tarpeen mukaan, ennen kuin ryhdyt käyttämään sitä ja jos siihen on kohdistunut oskuja.
4. Vaihda kuluneet tai vahingoittuneet osat sekä kaikki kiinnittimet tasapainon varmistamiseksi.

VAROTOIMENPITEET

Käyttö

1. Käytä ruohonleikkuria ainoastaan päivänvalossa tai hyvässä keinovalaistuksessa.
2. Vältä ruohonleikkurin käyttöä märällä nurmikolla.
3. Ole varovainen märällä nurmikolla, sillä saatat liukastua.
4. Ole erityisen varovainen rinteissä ja käytä luistamattomia jalkineita.
5. Leikkaa rinteet sivusuunnassa, ei ylös- ja alassuunnassa.
6. Ole erityisen varovainen vaihtaessasi suuntaa rinteissä. Älä koskaan juokse.
7. Penkereiden ja rinteiden leikkaaminen voi olla vaarallista. Älä käytä ruohonleikkuria **penkereissä** tai **jyrkissä** rinteissä.
8. Älä kävele takaperin leikatessasi nurmikkoa, sillä saatat kompastua.
9. Älä koskaan leikkaa nurmikkoa vetämällä leikkuria itseäsi kohti.
10. Pysäytä ruohonleikkuri ja poista turva-avain, kun siirrä ruohonleikkuria leikattavalle alueelle ja sieltä pois.
11. Älä koskaan käytä ruohonleikkuria, jos suojat ovat rikkoutuneet, tai jos ne puuttuvat.
12. Pidä kädet ja jalat aina pois leikkureiden lähetytyiltä ja etenkin moottoria käynnistettäessä.
13. Älä kallista ruohonleikkuria moottorin käydessä paitsi aloittaessa ja lopettaessa. Älä kuitenkaan kallista ruohonleikkuria enemmän kuin on ehdottoman välttämätöntä ja nosta vain käyttäjistä pois päin oleva osa. Varmista aina että molemmat kädet ovat käynnistysasenossa ennen kuin lasket koneen maahan.

14. Älä pidä käsiäsi ruohon poistoaukon lähellä moottorin käydessä.
15. Älä koskaan nosta tai kanno ruohonleikkuria moottorin käydessä.
16. Irrota pistoke virtalähteestä:
 - ennen kuin jätät ruohonleikkurin vartioimatta;
 - ennen kuin tarkistat tukoksen;
 - ennen kuin tarkistat tai puhdistat leikkuria tai työskentelet sen parissa;
 - jos osut johonkin. Älä käytä ruohonleikkuria uudestaan, ennen kuin olet varmistanut, että se on turvallinen käyttää;
 - jos ruohonleikkuri alkaa täristä normaalista poikkeavasti, tarkista se välittömästi. Kova värinä saattaa aiheuttaa henkilövahinkoja.

Kunnossapito ja varastointi

1. Turvallisuussyistä on syytä varmistaa, että kaikki mutterit, pultit ja ruuvit ovat tiukasti kiinni.
2. Tarkista ruohonkerääjä säännöllisesti kulumien varalta.
3. Vaihda kuluneet tai vahingoittuneet osat turvallisuusyystiä.
4. Käytä ainoastaan tähän koneeseen tarkoitettuja varateriä, terän pultteja, väillevyjä ja hinnapyörää.
5. Säätäessäsä ruohonleikkuria varo etteivät sormesi juutu liikkuvien terien ja koneen kiinteiden osien väliin.

KOKOONPANO-OHJEET

ROYAL 36EL

Alaohjaimen asennus ruohonleikkuriin

1. Vedä sidetangon varsi (A1) toiselle sivulle siten, että se kohdistuu samalle tasolle valuosan sivussa olevan reiän kanssa.
2. Sijoita alakahvan muotoiltu pää kannen takaosan syvennykseen (A).
3. Laita mutteri kahvan nuppiin (jos käytössä).
4. Työnnä sidetanko takaisin ohjausvarren kohdistusaukon läpi ja kiinnitä se siipimutterilla (A).
5. Toista työvaiheet työntökahvan toisella puolella.

Yläohjaimen kiinnittäminen alaohjaimen

1. Varmista, että kytkentäkotelon on ruohonleikkurin takaa katsottuna oikealla puolella.
2. Laita mutteri kahvan nuppiin (jos käytössä).
3. Asenna pultit, aluslevyt ja siipimutterit (B).
4. Kiinnitä kaapeli ohjainaisoihin toimitukseen kuuluvilla kiinnittimillä ja varmista, ettei se ole juuttunut ohjainaisojen väliin.

ROYAL 43EL/ELS

Alaohjaimen asennus ruohonleikkuriin

1. Kiinnitä alaohjain toimitukseen kuuluvilla siipimuttereilla. Varmista, että ohjainaisan päät on asennettu oikein ruohonleikkuriin (C).

Yläohjaimen kiinnittäminen alaohjaimen

1. Varmista, että kytkentäkotelon on ruohonleikkurin takaa katsottuna oikealla puolella.
2. Asenna pultit, aluslevyt ja siipimutterit (D).
3. Kiinnitä kaapeli ohjainaisoihin toimitukseen kuuluvilla kiinnittimillä ja varmista, ettei se ole juuttunut ohjainaisojen väliin.

Ruohonkerääjä

Ruohonkerääjän suojuksen asennus

1. Taita suojuksen sivuja sisäänpäin, ks. kuva (E1).
2. Sovita ruohonkerääjän suojuksen takana ja sivuilla olevat ulokkeet uriin ja paina ne lujasti kiinni. (E2)
3. Suojuksen tulisi asennettuna olla kuvan mukainen. (E3)
4. Laske asennettu suojuksen ruohonkerääjään, sovitaa ja paina ulokkeet lujasti ruohonkerääjän uriin. (E4) (E5)
5. Ota kansi, sovitaa ja paina ulokkeet lujasti kiinni uriin. (E6)

Täysin kootun ruohonkerääjän asennus ruohonleikkuriin

1. Nosta turvaluukkua. Varmista, että poistotorvi on puhdas ja ettei siinä ole roskia.
2. Sijoita täysin koottu ruohonkerääjä asennuskehikkoon.
3. Sovita turvaluukun 2 ohjaustappia ruohonkerääjän kannessa oleviin 2 reikään ja varmista, että ruohonkerääjä on tukevasti paikallaan. (F)

TÄRKEÄÄ

Varmista asennuksen jälkeen, että turvaläpän ja silppusäiliön kannen välille ei ole jäänyt rakoa.

4. Irrotus tapahtuu päivänvastasessa järjestyksessä. Ruohonleikkuria voidaan käyttää ilman ruohonkerääjää, mikäli ruohonkeräys ei ole tarpeellista. Varmista, että suojaläppä on kiinni kokonaan.

KÄYNNISTYS JA SAMMUTUS

Johdon pidike

1. Käännä johto silmukaksi ja työnna pää ohjainreiän läpi kuvan (G1) osoittamalla tavalla.
2. Kiinnityksen varmistamiseksi kierrä johtosilmukka koukun yli ja vedä johto takaisin reiän läpi kuvan (G2) osoittamalla tavalla.

Ruohonleikkurin käynnistys

- **Kytkinrasiassa on poislukituspainike (H1), millä estetään koneen tahaton käynnistys.**
1. Paina kytkinrasiassa olevan poislukituspainiketta (H1) ja pidä sitä alhaalla ja purista sitten jompaakumpaa käynnistyskahvaa kohti ylempää kahvaa (H2).
 2. Jatka käynnistyskahvan puristamista ja vapauta poislukituspainike.

ROYAL 43ELS (K)

Veto kytketään ohjausvarren yläpäässä olevalla kytkimellä.

Kytkinvaijerin säätö Royal 43ELS

1. Varmista, ettei kytkinvaijeri ole kiertynyt aisojen ympärille.
2. Avaa lukkomutteri (L1). Kierrä säätöruuvia (L2) ulospäin nuolen suuntaan, jos kytkin ei tartu kun kytkin/käyttökytkin vedetään aisaan päin.
3. Kierrä säätöruuvia (L2) sisään päin nuolen vastakkaiseen suuntaan, jos kytkin/käyttökytkin ei irtoa, kun kytkin/käyttökytkin vapautetaan.
4. Kiristä lukkomutteri (L1) sormin ja sen jälkeen vielä 1/4 kierrosta avaimella. Asenna kansilevy takaisin paikalleen.

Ruohonleikkurin pysäyttämisen

1. Vapauta käynnistyskahva.

LEIKKAAMINEN

Ruohon leikkaaminen

1. Aloita leikkaaminen nurmialueen ulkoreunalta, ja leikkaa pitkiä vuo rotellen kumpaankin suuntaan (M).
2. Leikkaa nurmikko kaksi kertaa viikossa kasvuaikana. Nurmikko kärsii, jos enemmän kuin yksi kolmasosa sen pituudesta leikataan kerralla ja myös ruohon keruu hankaloituu.

Huomaa:-

Älä ylikuormita ruohonleikkuriasi

Kun leikkaat pitkää ruohoa, leikkauskorkeus asetetaan korkeimpaan asentoon, katso **Leikkauskorkeus**. Tämä vähentää moottorin ylikuormitusta ja estää ruohonleikkuriasi viottumasta.

Leikkauskorkeuden säätö

ROYAL 36EL

1. Leikkuukorkeutta säädetään nostamalla ja laskemalla neljää pyörää. Vedä säätöivut uristaan ja siirrä ne haluttuun kohtaan. (N).
2. Pitkää nurmikkoa leikattaessa leikkuukorkeus tulisi asettaa mahdollisimman suureksi, t.s. terä mahdollisimman ylös. Sääda leikkuukorkeus leikattavan nurmikon mukaan, korkeaksi pitkässä nurmikossa ja matalaksi matalassa nurmikossa.

- **Kaikki neljä pyörää pitää säätää samalle korkeudelle.**

ROYAL 43EL/ELS

1. Leikkuukorkeus säädetään neljää pyörää nostamalla ja laskemalla. Vedä säätöivut uristaan ja siirrä ne haluttuun kohtaan. (P)

2. Pitkää nurmikkoa leikattaessa leikkuukorkeus tulisi asettaa mahdollisimman suureksi, t.s. terä mahdollisimman ylös. Sääda leikkuukorkeus leikattavan nurmikon mukaan, korkeaksi pitkässä nurmikossa ja matalaksi matalassa nurmikossa.

Keräysilmaisin

TÄRKEÄÄ!

Kone täytyy käynnistää, ennen kuin keräysilmaisin toimii.

1. Kun ilmaisin on näkyvässä ruohonkerääjässä on vielä tilaa. (Q1)
2. Kun ilmaisin katoaa näkyvistä on aika tyhjentää ruohonkerääjää. (Q2)

Ruohonkerääjän irrottaminen

1. Nosta turvalukku ja poista ruohonkerääjä. (R)

Ruohonkerääjän tyhjentäminen

1. Pidä ruohonkerääjästä kuvan osoittamalla tavalla tyhjennyksen aikana. (S)

BioClip-tulpan käyttö (jos käytössä)

Pysäytä ruohonleikkuri, odota kunnes terä on lakannut pyörimästä ja irrota pistoke pistorasiasta.

1. Nosta suojalappä ylös. Kierrä ja aseta tulppa taempan poistokouruun (T1).
2. Varmista, että tulppa on kunnolla kiinni (T2).
3. BioClip-tulppa estää ruohon keräyksen tukkimalla kannen alla olevan keräyskourun.
4. Varmista, että suojalappä on oikein paikallaan.

YMPÄRISTÖTIETOA

Electrolux Outdoor Products 'n tuotteet on valmistettu ISO 14001-ympäristöjärjestelmän mukaisesti. Tuotteet on valmistettu mahdollisimman ympäristöystävällisistä osista Electrolux OY:n toimintaohjeiden mukaisesti. Tuotteet voidaan hävittää kierrättämällä.

- Pakkausmateriaalit ovat kierrätettäviä. Muovioisissa kierrätysmerkinnät lajittelua varten.
- Ota ympäristöasiat huomioon hävittäessäsi tuotetta.
- Mikäli tarpeen, paikalliset viranomaiset antavat hävittämistä koskevia neuvoja.

KUNNOSSAPITO

Puhdistus

KÄYTTÄ HANSIKKAITA

Pysäytä ruohonleikkuri, odota kunnes terä on lakannut pyörimästä ja irrota pistoke pistorasistiasta.

On erittäin tärkeää, että pidät ruohonleikkurin puhtaana! Ilmanottoaukkoihin tai kotolon alle jääneet ruohonjätteet saattavat aiheuttaa tulipalon.

1. Puhdista ruoho kotolon alta harjalla.
2. Poista ruohonjätteet pehmeällä harjalla kaikista ilmanottoaukoista (W1), poistotorvesta ja ruohonkerääjästä.
3. Nosta ruohonkerääjän tyhjennysilmäisimen kanta, poista pallo ja harjaa puhtaaksi aseta (W2).
4. Pyyhi ruohonleikkurin ulkopinta kuivalla rätillä.

TÄRKEÄÄ

Älä koskaan käytä vettä ruohonleikkurisi puhdistukseen. Älä myöskään käytä kemikaaleja, bensiiniä tai luottimia, sillä ne saattavat vahingoittaa tärkeitä muoviosia.

Leikkausjärjestelmä (X)

Käsittele terää varovasti - terävät reunat saattavat aiheuttaa vahinkoa.

KÄYTTÄ HANSIKKAITA

Vaihda metalliterä 50 leikkaustunnin tai 2 vuoden jälkeen, riippumatta sen kunnosta. Jos terä on haljennut tai muuten vahingoittunut, vaihda se uuteen.

ROYAL 36EL

Terän ja puhaltimen irrottaminen

1. Käännä ruohonleikkuri kyljelleen.
2. Irrota teräpultti, ota toimitukseen kuuluvalla avaimella puhaltimesta tukeva ote ja irrota teräpultti vääntämällä sitä vastapäivään.
3. Irrota teräpultti, terä, puhallin ja puhaltimen sisäosa.
4. Tutki osat mahdollisten vaurioiden varalta ja puhdista tarpeen mukaan (Y).

Terän ja puhaltimen asentaminen

1. Käännä ruohonleikkuri kyljelleen.
2. Asenna puhallin ja puhaltimen sisäosa moottoriakselle.
3. Asenna terä puhaltimeen varmistaen, että ulokkeet tulevat paikoilleen puhaltimeen.
4. Sovita teräpultti terän ja puhaltimen läpi.
5. Kiristä teräpultti tiukalle avaimella. Älä kiristä liikaa. Älä käytä pitempää avainta.

ROYAL 43EL/ELS

Terän ja puhaltimen irrottaminen

1. Käännä ruohonleikkuri kyljelleen.
2. Irrota teräpultti, ota toimitukseen kuuluvalla avaimella puhaltimesta tukeva ote ja irrota teräpultti vääntämällä sitä vastapäivään.
3. Irrota teräpultti, terä, puhallin ja puhaltimen sisäosa.
4. Tutki osat mahdollisten vaurioiden varalta ja puhdista tarpeen mukaan (Y).

Terän ja puhaltimen asentaminen

1. Varmista, että vetonapa on tukevasti paikallaan. Aseta puhallin vetonapaan.

2. Sijoita terävälিকে puhaltimen päälle varmistaen, että terävälिकkeen urat tulevat puhaltimen harjoihin.
- **Aaltolaatan saa asentaa vain toisin päin (X).**
3. Asenna aaltolaatta teräpulttiin varmistaen, että aaltopuoli tulee pultinkantaa vasten.
4. Pujota teräpultti terän keskireiän läpi varmistaen, että terä on oikeinpäin t.s. Husqvarna varaosanumero pultinkannan puolella.
5. Kierrä teräpultti terävälिकkeen keskireiän läpi ja kiristä pultti kiertämällä sitä käsin myötäpäivään.
6. Pidä puhaltimesta lujasti ja kiristä pultti tiukalle mukana toimitetulla Mutteriavaimella.

Huoltopalveluja koskevia suosituksia Koneessa on hopean värinen ja musta arvokilpi. On suositeltavaa, että kone huolletaan vähintään kerran vuodessa, ja useammin jos ärräkkäytössä.

Käyttökauden loputtua

1. Vaihda terä, pultit, mutterit tai ruuvit tarvittaessa.
2. Puhdista ruohonleikkuri huolella.

Ruohonleikkurin varastointi

1. Laita ruohonleikkuri varastoon välittömästi käytön jälkeen.
2. Odota kunnes moottori on jäähtynyt vältyäkseen mahdolliselta tulipalon vaaralta.
3. Puhdista ruohonleikkuri.
4. Säilytä viileässä, kuivassa paikassa, missä leikkuri ei pääse vahingoittumaan.

Vianetsintä

Ruohonleikkuri ei käynnisty

1. Oletko seurannut käynnistysohjeita oikein? Katso kohtaa "Ruhonleikkurin käynnistyminen"
2. Onko virta kytketty päälle?
3. Tarkista onko sulake palanut ja vaihda tarvittaessa.
4. Jos sulake palaa jatkuvasti, **irrota pistoke välittömästi virtalähteestä ja ota yhteys paikalliseen valtuutettuun Electrolux Outdoor Products-huoltopisteeseen.**

Ruoholeikkeet eivät kerääny kunnolla

1. Irrota pistoke virtalähteestä.
2. Puhdista ilmanottoaukot ja poistoaukko ulkopuolelta ja puhdista kannen myös alapuoli.
3. Nosta leikkauskorkeutta. Katso kohtaa "Leikkauskorkeuden säätö"
4. Puhdista puhaltimen siivekkeit.
5. **Jos ruoholeikkeet eivät vielä kerääny kunnolla, irrota pistoke välittömästi virtalähteestä ja ota yhteys paikalliseen valtuutettuun Electrolux Outdoor Products-huoltopisteeseen.**

Liiallinen tärinä

1. Irrota pistoke virtalähteestä.
2. Tarkista, että terä on kiinnitetty oikein.
3. Jos terä on vahingoittunut tai kulunut, vaihda se uuteen.
4. Jos tärinä jatkuu, väljennä terän pulttia, käännä terää 180 astetta ja kiristä pultti uudestaan.
5. Jos tärinä jatkuu, **irrota pistoke välittömästi virtalähteestä ja ota yhteys paikalliseen valtuutettuun Electrolux Outdoor Products-huoltopisteeseen.**

SÄKERHETSFÖRESKRIFTER



Om denna gräsklippare inte används på rätt sätt kan den vara farlig! Denna gräsklippare kan orsaka allvarliga skador på den person som kör den och andra; du måste följa alla varningar och säkerhetsinstruktioner så att du använder den på det mest säkra och effektiva sättet. Det åligger den som använder gräsklipparen att följa alla varningar och säkerhetsinstruktioner i denna handbok och på gräsklipparen. Använd inte gräsklipparen om inte gräslådan eller skydden som medföljer sitter ordentligt på plats.

Förklaring av symboler på din

Husqvarna Royal 36EL/43EL/ 43ELS



Varning



Läs användarinstruktionerna noggrant så att Du säkert förstår alla reglage och deras funktioner.



Håll alltid gräsklipparen på marken när du klipper. Om du lutar eller lyfter gräsklipparen kan stenar kastas ut.

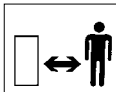

Håll åskådare på avstånd. Klipp inte när personer, speciellt barn, befinner sig inom klippområdet.



Stäng av! Bryt strömmen före justering eller rengöring eller om kabeln är snodd eller skadats. Se till att kabeln hålls på behörigt avstånd från kniven.



Var försiktig med fötter och händer. Kom inte för nära den roterande kniven med dina tår eller fingrar.



Kniven fortsätter att rotera efter det att maskinen har slagits ifrån. Vänta tills alla maskinkomponenter har helt stannat innan Du rör dem.



Klipp inte gräs när det regnar och lämna inte gräsklipparen utomhus i regn.

Allmänt

- Låt aldrig barn eller personer som inte känner till dessa instruktioner använda gräsklipparen. Lokala bestämmelser kan begränsa ålder på den som kör maskinen.
- Använd gräsklipparen endast på det sätt och för de funktioner som beskrivs i dessa instruktioner.
- Kör aldrig gräsklipparen när du är trött, sjuk eller har intagit alkohol, droger eller medicin.
- Den som kör eller använder gräsklipparen är ansvarig för olyckor där andra personer eller deras egendom är inblandade.

Elektriskt

- Vi rekommenderar att du använder en restströmsanordning med en utlösingsström som inte är större än 30 mA. Även med en restströmsanordning monterad kan vi inte garantera 100% skydd och säkra arbetsmetoder skall alltid användas. Kontrollera din restströmsanordning varje gång du använder den.

- Se till att kabeln inte är skadad före användning. Byt kabel om den gamla är skadad eller nött.
- Använd inte gräsklipparen om de elektriska kablarna är skadade eller nötta.
- Bryt strömmen omedelbart om kabeln eller dess isolering skadas. Vidrör inte den elkabeln innan väggkontakten dras ut. Reparera inte en skadad kabel. Byt ut den mot en ny.
- Din förlängningskabel måste vara helt utrullad. En lindad kabel kan överhettas och göra att din gräsklippare arbetar mindre effektivt.
- Se till att kabeln hålls på behörigt avstånd från din gräsklippare. Arbeta alltid i riktning bort från strömkällan och för gräsklipparen fram och tillbaka, aldrig i cirklar.
- Linda inte kabeln runt vassa föremål.
- Bär aldrig enheten i kabeln.
- Dra aldrig i sladden för att dra ut stickkontakten.
- Stäng alltid av huvudströmbrytaren innan du drar ut någon kontakt, kabelförbindning eller förlängningskabel.
- Stäng av gräsklipparen, dra ur väggkontakten och se till att elkabeln inte är skadad innan du rullar ihop den för förvaring. Reparera inte en skadad kabel. Byt ut den mot en ny.
- Se alltid till att kabeln rullas ihop på avsett vis och inte snor sig.
- Använd bara nätström enligt märkplåten.
- Electrolux Outdoor Products produkter är dubbelisolerade enligt EN60335. Under inga omständigheter får en jordkabel anslutas till någon del av enheten.

Kablar

Använd endast kabel i storlek 1,00 mm² upp till maximalt 30 meters längd.

Maximala märkdata:

Kabelstorlek 1,00 mm², 10 A, 250 V växelström.

- Elkablar och förlängningar finns att köpa från din lokala auktoriserade serviceverkstad för Electrolux utomhusprodukter.
- Använd endast förlängningskablar som är avsedda för utomhusbruk.

Förbereidelse

- Använd alltid kraftiga skor och långbyxor när du använder din gräsklippare.
- Se till att gräsmattan är fri från pinnar, stenar, ben, ståltråd och skräp; de kan kastas ut av kniven.
- Innan maskinen används och efter varje gång den utsats för hård stöt, kontrollera att det inte finns slitage eller skador och reparera om så behövs.
- Byt ut slitna eller skadade delar tillsammans med deras fastsättningsanordningar i hela satser för att bevara balansen.

Användning

- Använd gräsklipparen endast i dagsljus eller i bra artificiellt ljus.
- Undvik att köra din gräsklippare i vått gräs om det är möjligt.

SÄKERHETSFÖRESKRIFTER

3. Var försiktig med vått gräs, du kan tappa fotfästet.
4. Var extra försiktig på sluttningar och använd skor som inte slinter.
5. Klipp gräs på sluttningar utmed sluttningen, aldrig upp och ner.
6. Var extra försiktig när du byter riktning på sluttningar. Gå - spring aldrig.
7. Gräsklippning på vallar eller sluttningar kan vara farligt. Klipp inte gräs på **vallar** eller **branta** sluttningar.
8. Gå inte baklänges när du klipper, du kan snubbla.
9. Klipp aldrig gräs genom att dra gräsklipparen mot dig.
10. Stanna gräsklipparen och ta ur säkerhetsnyckeln innan Du flyttar gräsklipparen över ytor som inte är gräs eller när Du transporterar gräsklipparen till och från det område som skall klippas.
11. Kör aldrig gräsklipparen med skadade skydd eller utan att skydden är på plats.
12. Håll alltid händer och fötter borta från skärande delar och speciellt när motorn startas.
13. Tippa inte gräsklipparen när motorn är igång för utom när Du startar eller stannar. I detta fall, tippa inte mer än absolut nödvändigt och lyft endast den del som vätter från operatören. Se alltid till att Du har båda händerna i körsläge när Du för tillbaka gräsklipparen till marken.
14. Håll händerna borta från gräsutskjutningskanalen när motorn är igång.
15. Lyft aldrig upp eller bär en gräsklippare med motorn igång.
16. Bryt strömmen:
 - innan du lämnar gräsklipparen utan uppsikt för kortare eller längre tid;
 - innan du tar bort något som blockerar;
 - innan du kontrollerar, rengör eller arbetar på maskinen;
 - om du kör på något. Använd inte gräsklipparen förrän du är säker på att hela maskinen är i säkert skick för vidare körning;
 - om gräsklipparen börjar vibrera onormalt. Kontrollera omedelbart. Stora vibrationer kan försäkra skador.

Underhåll och undanställning

1. Se till att alla muttrar, bultar och skruvar är ordentligt åtdragna för att vara säkra på att gräsklipparen är säker att köra.
2. Kontrollera ofta gräsuppsamlingslådan/gräspåsen för slitage och försämring.
3. Byt ut slitna eller skadade delar av säkerhetsskål.
4. Använd endast original delar som specificeras för produkten.
5. Var försiktig vid justering av maskinen för att förhindra att dina fingrar fastnar mellan rörliga kniv och fasta delar på maskinen.

MONTERINGSINSTRUKTIONER

ROYAL 36EL

Montering av det undre handtaget på din gräsklippare

1. Drag tvärstagsspindeln (A1) åt sidan, så att det ligger an mot hålet i kåpan.
2. Passa in det nedre styrets profilerade ändrar i spåren baktill på kåpan. (A)
3. För in muttern i handtagsknoppen (där sådan finns).
4. Tryck tillbaka tvärstaget genom hålet i styret och fäst det med vingmutter (A).
5. Upprepa samma procedur för att fästa andra änden av styret.

Montering av det övre handtaget på det undre handtaget

1. Kontrollera att kopplingsdosan sitter till höger sett bakifrån.
2. För in muttern i handtagsknoppen (där sådan finns).
3. Montera skruvarna, brickorna och rattarna (B).
4. Fäst kabeln vid handtagen med de medföljande klämmorna och kontrollera att kabeln inte sitter fast mellan handtagen.

ROYAL 43EL/ELS

Montering av det undre handtaget på din gräsklippare

1. Fäst det undre handtaget med de medföljande vingmuttrarna. Kontrollera att ändarna på handtaget är korrekt placerade på gräsklipparen. (C).

Montering av det övre handtaget på det undre handtaget

1. Kontrollera att kopplingsdosan sitter till höger sett bakifrån.
2. Montera skruvarna, brickorna och rattarna.(D)

3. Fäst kabeln vid handtagen med de medföljande klämmorna och kontrollera att kabeln inte sitter fast mellan handtagen.

Gräsuppsamlaren

Hopsättning av gräsuppsamlarskärmen

1. Vik skärmens sidor inåt.(E1)
2. Justera matchande flikar och uttag på baksidan och sidorna av gräsuppsam-larskärmen och tryck samman ordentligt.(E2)
3. Den hopsatta skärmen ska se ut som på bilden.(E3)
4. Sänk ned den sammansatta skärmen i gräsuppsamlaren, justera flikarna mot uttagen i gräsuppsamlaren och tryck samman ordentligt.(E4) (E5)
5. Tag locket, justera flikarna mot uttagen och tryck samman ordentligt.

Montering av den helt sammansatta

gräsuppsamlaren på gräsklipparen

1. Lyft säkerhetsluckan. Kontrollera att gräsutkastet är rent och fritt från skräp.
2. Placera den helt sammansatta gräsuppsamlaren på gräsuppsamlarramen.
3. Placera de 2 styrstiften på säkerhetsluckan i de 2 hålen på gräsuppsam-larlocket och kontrollera att gräsuppsamlaren är ordentligt fäst.(F)

VIKTIGT

Kontrollera efter monteringen att det inte finns några mellanrum mellan säkerhetsluckan och locket till gräsuppsamlaren.

4. Demontering sker i omvänd ordning.

När du inte behöver samla upp gräset kan du använda gräsklipparen utan gräsuppsamlingslåda. Se till att säkerhetsklaffen är helt stängd.

START OCH STOPP

Kabelhållare

1. Gör en ögla i nåtsladden och skjut den genom ringen, se bild **G1**.
2. Fäst den genom att trä den över kroken och dra åt, se bild **G2**.

Hur man startar gräsklipparen

• Kopplingsdosan är försedd med en låsknapp (H1) för att förhindra start av misstag.

1. Håll låsknappen intryckt (**H1**) på kopplingsdosan och för upp en av start/stopp-reglagen mot det övre handtaget (**H2**).
2. Fortsätt att hålla start/stopp-reglaget mot det övre handtaget och släpp låsknappen.

ROYAL 43ELS (K)

Framdrivningen kopplas in och ur med kopplingsspaken överst på handtaget.

Justering av kopplingen Royal 43ELS (endast)

1. Kontrollera att kopplingsvajern inte är vriden och löper fritt längs styret.
2. Lossa låsmutter (**L1**). Skruva ut justering (**L2**), i pilens riktning, om kopplingen inte griper in när kopplingshandtaget dras mot styret.
3. Skruva ut justering (**L2**), i motsatt riktning mot pilen, om kopplingen inte kopplar ur när kopplingshandtaget släpps.
4. Dra åt låsmutter (**L1**) med fingrarna och dra sedan 1/4 varv med nyckel.

Hur man stannar gräsklipparen

1. Minska trycket mot start/stopp-reglaget.

GRÄSKLIPPNING

Hur man klipper gräset

1. Börja klipp från gräsmattans yttre kant och klipp i strimmor fram och tillbaka. (**M**)
2. Klipp gräset två gånger i veckan medan det växer. Det är inte bra för din gräsmatta om du klipper mer än en tredjedel av dess längd vid ett tillfälle och det kan också vara svårt att samla upp gräsklipppet.

Observera:

Överbelasta inte Din gräsklippare

När Du kör i långt gräs, klipp först med klipphöjden i sin högsta inställning, se avsnittet **Klipphöjd**, vilket hjälper att minska belastningen på motorn och förhindrar skador på Din gräsklippare.

Justering av klipphöjden

ROYAL 36EL

1. Klipphöjden justeras genom att de fyra hjulen höjs eller sänks. Dra ut justerspakarna från höjdjusteringshålen och flytta dem till önskat läge. (**N**)
2. Vid klippning av långt gräs ska maskinens klipphöjd vara inställd på sitt högsta läge, dvs. med kniven så högt över gräset som möjligt. Justera klipphöjden efter gräsmattans tillstånd. Använd hög klippinställning för långt gräs och vice versa.
- Alla fyra hjulen måste vara justerade till samma höjd.

ROYAL 43EL/ELS

1. Klipphöjden justeras genom att de fyra hjulen höjs eller sänks. Dra ut justerspakarna från höjdjusteringshålen och flytta dem till önskat läge.

2. Vid klippning av långt gräs ska maskinens klipphöjd vara inställd på sitt högsta läge, dvs. med kniven så högt över gräset som möjligt. Justera klipphöjden efter gräsmattans tillstånd. Använd hög klippinställning för långt gräs och vice versa.

Gräsuppsamlingsindikator

VIKTIGT!

Maskinen måste vara påslagen för att gräsuppsamlingsindikatorn ska fungera.

1. När indikatorn syns samlas gräs upp. (**Q1**)
2. När indikatorn försvinner ur sikte är det dags att tömma gräsuppsamlaren. (**Q2**)

Demontering av gräsuppsamlaren

1. Lyft säkerhetsluckan och avlägsna gräsuppsamlaren. (**R**)

Tömning av gräsuppsamlaren

1. Håll gräsuppsamlaren som på bilden vid tömning. (**S**)

Hur man använder maskinen som en bioklippmaskin (där sådan finns)

Stäng av gräsklipparen, vänta tills kniven har slutat rotera och dra ut sladden från vägguttaget.

1. Lyft upp säkerhetsluckan. Vrid och för in bioklippspluggen i den bakre utsläppskanalen. (**T1**)
2. Se till att bioklipps-pluggen är ordentligt fastsatt. (**T2**)
3. Bioklippspluggen förhindrar att gräset samlas upp genom att spärra av uppsamling-skanalen på ramens undersida.
4. Försäkra dig om att luckan är rätt placerad.

MILJÖINFORMATION

Electrolux produkter för användning utomhus tillverkas enligt ett miljöstyrningssystem (ISO 14001) där vi, när så är praktiskt möjligt, använder komponenter som tillverkas enligt företagets metoder på ett sätt som tar hänsyn till miljömässiga faktorer och med möjlighet för återvinning när produkten ej längre är användbar.

- Förpackningen kan återvinnas och plastdelarna har märkts (där så är praktiskt möjligt) för sortering för återvinning.
- Man måste ta hänsyn till miljön när man gör sig av med en produkt som ej längre är användbar.
- Om är nödvändigt, kontakta Din lokala myndighet för information om hur Du skall göra dig av med produkten.

UNDERHÅLL

Rengöring

ANVÄND HANDSKAR

Stäng av gräsklipparen, vänta tills kniven har slutat rotera och dra ut sladden från vägguttaget.

Det är mycket viktigt att gräsklipparen hålls ren! Gräsklipp som får sitta kvar i något av luftintagen eller under kåpan kan utgöra en potentiell brandrisk.

1. Avlägsna gräs under kåpan med en borste.
2. Med hjälp av en mjuk borste avlägsnas gräsklipppet från alla luftintag (**W1**), utkastet och gräsuppsamlaren.
3. Lyft upp locket över gräsuppsamlingsindikatorn, avlägsna kulan och borsta rent - sätt tillbaka kulan och locket efter rengöringen. (**W2**).
4. Torka av alla ytor på din gräsklippare med en torr trasa.

VIKTIGT

Använd aldrig vatten för rengöring av din gräsklippare. Rengör inte med kemikalier, inklusive bensin, eller lösningsmedel - vissa av dessa kan förstöra viktiga plastdetaljer.

Klippsystem (X)

Hantera alltid kniven med försiktighet - vassa eggår kan orsaka skador.

ANVÄND HANDSKAR

Byt ut dina knivar efter 50 timmars klippning eller vartannat år beroende på vilket som kommer först - oberoende av deras kondition.

Om kniven har sprickor eller är skadad byt ut den mot en ny.

ROYAL 36EL

Demontering av kniven och fläkten

1. Lagg gräsklipparen på sidan.
2. Tag bort knivbulten genom att hålla fast fläkten och lossa knivbulten med den medföljande nyckeln genom att vrida bulten moturs.
3. Avlägsna knivbulten, kniven, fläkten och fläktinsatsen.
4. Kontrollera med avseende på skador och rengör vid behov. (**Y**)

Montering av kniven och fläkten

1. Lagg gräsklipparen på sidan.
2. Montera fläkten och fläktinsatsen på motoraxeln.
3. Montera kniven på fläkten och kontrollera att flikarna passar in i fläkten.
4. Sätt tillbaka knivbulten genom kniven och fläkten.

ROYAL 43EL/ELS

Demontering av kniven och fläkten

1. Lagg gräsklipparen på sidan.
2. Tag bort knivbulten genom att hålla fast fläkten och lossa knivbulten med den medföljande nyckeln genom att vrida bulten moturs.
3. Avlägsna knivbulten, kniven, fläkten och fläktinsatsen.
4. Kontrollera med avseende på skador och rengör vid behov. (**Y**)

Montering av kniven och fläkten

1. Lagg gräsklipparen på sidan. Montera fläkten och fläktinsatsen på motoraxeln.
2. Montera kniven på fläkten och kontrollera att flikarna passar in i fläkten.
3. Sätt tillbaka knivbulten genom kniven och fläkten.
4. Drag åt knivbulten ordentligt med den medföljande nyckeln. Drag inte åt för hårt.
5. Använd inte en längre nyckel.

Servicerekommendationer

Din produkt kan identifieras genom produktetiketten i silver och svart.

Vi rekommenderar på det allvarigaste att Du lämnar in Din maskin för service minst en gång per år, oftare om den användes professionellt.

När gräsklippningssäsongen är slut

1. Byt ut kniv, bultar, muttrar eller skruvar om så behövs.
 2. Rengör din gräsklippare omsorgsfullt.
- ##### Hur du förvarar din gräsklippare
1. Ställ inte undan din gräsklippare omedelbart efter det att du använt den.
 2. Vänta tills motorn har svalnat för att undvika risk för eldsvåda.
 3. Rengör din gräsklippare.
 4. Lagra den på en sval, torr plats där din gräsklippare är skyddad från skador.

Felsökning

Gräsklipparen vill inte starta

1. Följer du korrekt startprocedur? Se avsnittet "Att starta gräsklipparen".
2. Har du slagit på strömmen?
3. Kontrollera säkringen i kontakten. Byt ut vid behov.
4. Går säkringen igen?

Bryt strömmen omedelbart och rådfråga närmaste Electrolux Outdoor Products-auktorerade kundtjänst.

Dålig uppsamling av gräs

1. Koppla bort strömmen.
2. Rengör luftintagens utsidor, utkastareröret och kåpans undersida.
3. Ställ in en högre klipphöjd. Se Justering av klipphöjden.
4. Rengör fläktkniven.
5. Om dålig uppsamling fortsätter.

Koppla bort strömmen och konsultera ditt lokala Electrolux Outdoor Products-center.

Omfattande vibrationer

1. Koppla bort strömmen.
2. Kontrollera att kniven har monterats fast på ett korrekt sätt.
3. Byt ut kniven om det är skadat eller utnött.
4. Om vibrationerna fortsätter vrider du kniven i 180° genom att först lossa på knivbulten och därefter vrida kniven och dra åt knivbulten på nytt.
5. Om vibrationerna fortsätter.
Koppla bort strömmen och konsultera ditt lokala Electrolux Outdoor Products-center.

SIKKERHEDSREGLER



Hvis denne plæneklipper ikke anvendes korrekt, kan den være farlig! Denne plæneklipper kan forårsage alvorlige skader på brugeren og andre, og advarsler og sikkerhedsforeskrifter skal følges for at garantere, sikkerhed og effektivitet ved brug af denne plæneklipper. Brugeren er ansvarlig for at følge de advarsels- og sikkerhedsforeskrifter, der er angivet i denne brugsvejledning og på plæneklipperen. Brug aldrig plæneklipperen, uden at opsamlere og kapperne, der følger med fra producenten, er placeret rigtigt.

Forklaring på symboler på Deres Husqvarna Royal 36EL/43EL/43ELS



Advarsel



Læs brugsvejledningen omhyggeligt, så De lærer betjeningsgrebene og deres funktioner at kende.



Hold altid plæneklipperen på jorden, når De står græs. De kan risikere, at der kastes sten ud, hvis De vipper eller løfter plæneklipperen.

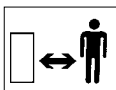

Hold tilskuere væk. Slå ikke græs, mens der er folk, specielt børn eller kæledyr på det område, hvor græsset skal slås.



Sluk for plæneklipperen! Tag stikket ud af kontakten før der foretages justeringer og rengøring, eller hvis kablet er blevet viklet ind i noget eller er beskadiget.



Pas på at De ikke får skåret tæer eller hænder af. Lad ikke hænder eller fødder komme i nærheden af en roterende kniv.



Kniven bliver ved med at rotere, selvom plæneklipperen slukkes. Vent, til alle maskin Komponenter står helt stille, inden De rører ved dem.



De bør ikke klippe græs i regnvej eller lade plæneklipperen stå udenfor, når det regner.

Generelt

- Lad aldrig børn eller folk, som ikke er bekendte med disse brugsvejledninger, benytte plæneklipperen. Lokale kan sætte begrænsninger for brugerens alder.
- Benytt kun plæneklipperen på den måde og til de funktioner, der er beskrevet i denne brugsvejledning.
- Benytt aldrig plæneklipperen, når De er træt, syg eller De har indtaget alkohol, narkotika eller medicin.
- Operatøren eller brugeren er ansvarlig for uheld eller skader på andre mennesker eller deres ejendom.

Elektriske dele

- Brugen af en reststrømhed med en udløserstrøm på maks. 30 mA anbefales. Selvom der er installeret en reststrømhed, kan der ikke garanteres 100% sikkerhed, og sikre arbejdsrutiner skal altid iagttages. Kontrollér din reststrømhed, hver gang du bruger den.

- Før brug skal kablet undersøges for beskadigelse, skift kablet ud, hvis der er tegn på skader eller ælde.
- Plæneklipperen må ikke bruges, hvis det elektriske kabel er beskadiget eller slidt.
- Tag straks stikket ud af stikkontakten hvis kablet bliver skåret over, eller isoleringen beskadiges. Du må ikke berøre det elektriske kabel, før forbindelsen til strømmen er afbrudt. Du må ikke reparere et overskåret eller beskadiget kabel. Hele kablet skal skiftes ud.
- Din forlængerledning skal være rullet ud, oprullede ledninger kan blive meget varme og således nedsætte din plæneklippers effektivitet.
- Hold kablet væk fra plæneklipperen, brug altid maskinen fra stikkontakten og udad, når du arbejder, og gå frem og tilbage, arbejdt aldrig i cirkler.
- Du må ikke trække i kablet, når det ligger omkring skarpe genstande.
- Løft aldrig produktet ved at holde i kablet.
- Træk aldrig i ledningen for at tage stikket ud.
- Sluk altid for strømmen ved kontakten før du tager stikket, stikforbindelsen eller forlængerledningen ud.
- Sluk for strømmen, tag stikket ud af stikkontakten, og undersøg elkablet for skader eller slitage før det rulles op til opbevaring. Et beskadiget kabel må ikke repareres, hele kablet skal skiftes ud.
- Kablet skal altid rulles forsigtigt op, så der ikke opstår knæk.
- Kablet skal have en dimension på mindst 2 x 1 mm² op til 60 meter.
- Kontroller at den anvendte strømforsyning er i overensstemmelse med oplysningerne på skiltet med de tekniske specifikationer.
- Electrolux Outdoor Products-produkter er dobbeltisolerede ifølge EN60335. Der må under ingen omstændigheder slutes en jordforbindelse til nogen dele af produktet.

Kabler

- Brug kun ledninger af størrelsen 1,00 mm² med en maksimal længde på 30 meter. Maksimumværdi: 1,00 mm² ledning, 10 ampere, 250 volt AC
- Netledninger og forlængerledninger fås hos dit lokale autoriserede Electrolux Outdoor Products Approved Service Centre.
 - Brug kun forlængerledninger, som er specifikt beregnet til udendørs brug.

Forberedelse

- Anvend altid kraftigt fødtøj og lange bukser, når du anvender produktet.
- Sørg for, at der ikke ligger kviste, sten, ben, ledninger og andet materiale på plænen. Disse genstande kan blive kastet op af kniven.
- Før maskinen tages i brug og efter stød, skal der kontrolleres for tegn på slid eller beskadigelse, og der foretages reparation efter behov.
- Udskift slidte eller beskadigede knive med tilhørende fastspændingsanordninger for at opretholde balancen.

SIKKERHEDSREGLER

Brug

1. Benyt kun plæneklipperen i dagslys eller ved god kunstigt belysning.
2. Undgå at benytte Deres plæneklipper i vådt græs, hvor det er muligt.
3. Pas på i vådt græs - De kan risikere at miste fodfæstet.
4. Vær ekstra forsigtig med at bevare fodfæstet på skråninger, og brug skridsikket fodtøj.
5. Slå græsset på langs på skråninger, aldrig opad og nedad.
6. Vær særdeles forsigtig, når De skifter retning på skråninger. Gå – løb aldrig.
7. Det kan være farligt at slå græs på skrænter og skråninger. Klip ikke græs på **skrånter** eller **stejle** skråninger.
8. Gå ikke baglæns, når De bevæger Dem, da De kan risikere at falde.
9. Slå aldrig græsset ved at trække plæneklipperen mod Dem selv.
10. Stands plæneklipperen, og tag sikkerhedsnøglen ud, inden plæneklipperen skubbes hen over overflader, der ikke er græsklædte, og når plæneklipperen transporteres til og fra det område, hvor græsset skal slås.
11. Benyt aldrig plæneklipperen, hvis skærmene er i stykker eller uden skærmene er monteret.
12. Hold altid hænder og fødder væk fra klippemidlerne, specielt når motoren tændes.
13. Undlad at vippe plæneklipperen, mens motoren er i gang, undtagen når den startes og standses. I dette tilfælde bør den ikke vippes mere end absolut nødvendigt, og kun den del, der vender bort fra operatøren, må løftes. Sørg også for at have begge hænder i betjeningspositionen, inden plæneklipperen sættes tilbage på jorden.
14. Hold hænderne væk fra udkaståbningen, mens motoren er i gang.
15. Løft eller bær aldrig plæneklipperen, mens motoren er i gang.
16. Tag stikket ud af kontakten:
 - inden De forlader plæneklipperen uden opsyn for selv et kort stykke tid;
 - inden De kontrollerer, renser eller udfører arbejde på plæneklipperen;
 - Hvis De rammer en genstand. Benyt ikke plæneklipperen, før De er sikker på, at hele plæneklipperen er driftssikker;
 - Hvis plæneklipperen begynder at vibrere unormalt. Voldsomme rystelser kan medføre personskaade.

Vedligeholdelse og opbevaring

1. Sørg for, at alle møtrikker, bolte og skruer altid er strammet for at sikre, at plæneklipperen er driftssikker.
2. Kontrollér opsamleren hyppigt for slid eller forringelse.
3. Udskiift slidte eller beskadigede dele af sikkerhedshensyn.
4. Brug ved udskiiftning kun de knive, knivbolte, mellemstykker og hjul, der er specificeret for dette produkt.
5. Ved justering af maskinen skal De være forsigtig for at undgå, at De får fingrene i klemme mellem de bevægelige knive og maskinens faste dele.

MONTERINGSVEJLEDNING

ROYAL 36EL

Montering af nederste håndtag på plæneklipperen

1. Træk forbindelsesstangens spindel (A1) til den ene side, så den er i flugt med hullet i siden af håndtagets formede del.
2. Anbring den formede ende af nederste håndtag i fordybningen bagpå skjoldet (A).
3. Monter møtrikken på håndtagsskruen. (Hvis relevant)
4. Skub forbindelsesstangen tilbage gennem hullet i håndtaget og fastgør den med en vingemøtrik (A).
5. Brug samme fremgangsmåde i den anden side af håndtaget.

Samling af øverste håndtag og nederste håndtag

1. Sørg for, at kontaktboksen sidder på højre side, set bagfra.
2. Monter møtrikken på håndtagsskruen. (Hvis relevant)
3. Monter boltene, underlagsskiverne og grebene (B).
4. Monter ledningen på håndtagene med de medfølgende clips, idet det sikres, at ledningen ikke sidder i klemme mellem håndtagene.

ROYAL 43EL/ELS

Montering af nederste håndtag på plæneklipperen

1. Fastgør det nederste håndtag med de medfølgende greb. Sørg for, at ende af håndtaget sidder rigtigt i plæneklipperen (C).

Samling af øverste håndtag og nederste håndtag

1. Sørg for, at kontaktboksen sidder på højre side, set bagfra.
2. Monter boltene, underlagsskiverne og grebene. (D)

3. Monter ledningen på håndtagene med de medfølgende clips, idet det sikres, at ledningen ikke sidder i klemme mellem håndtagene.

Samling af græsfanget

Samling af skærmen til græsfanget

1. Fold skærmens sider indad. (E1)
2. Få de tappe og slidser, der passer sammen bagpå og i siderne af græsfanget, til at sidde over for hinanden og pres dem godt sammen. (E2)
3. Den samlede skærm bør se ud som vist. (E3)
4. Sænk den samlede skærm ned i græsfanget, idet tappene tilpasses slidserne i græsfanget, og pres dem godt sammen. (E4) (E5)
5. Tag låget, tilpas tappene til slidserne og pres godt sammen. (E6)

Montering af fuldt samlet græsfang på plæneklipper

1. Løft sikkerhedspladen. Sørg for, at udkasterkanalen er ren og fri for affald.
2. Placer det fuldt samlede græsfang på græsfangrammen.
3. Placer de to holdebolte på sikkerhedspladen i de to huller på græsfangets låg og sørg for, at græsfanget sidder rigtigt fast. (F)

VIGTIGT

Efter montering kontrolleres at der ikke er noget mellemrum mellem sikkerhedsklappen og opsamlerslåget.

4. Aftagning sker i omvendt rækkefølge. Hvor det ikke er nødvendigt at opsamle græsset, kan De anvende plæneklipperen uden opsamleren. Sørg for, at sikkerhedsklappen er helt lukket.

START OG STANDSNING

Kabelholder

1. Lav en løkke i det strømførende kabel, og skub løkken gennem åbningen som vist på tegning **G1**.
2. Til fastgørelse skal De anbringe løkken henover krogen og trække kablet bagud gennem åbningen, som vist på tegning **G2**.

Start af plæneklipperen

- **Afbryderkontakten er udstyret med en låseknap (H1), så motoren ikke kan startes ved et uheld.**
1. Tryk, og hold på låseknappen (**H1**) på afbryderkontakten, pres derpå et af start/stop håndtagene op mod det øvre håndtag (**H2**).
 2. Fortsæt med at presse start/stop-håndtaget op mod det øvre håndtag, og slip låseknappen.

ROYAL 43ELS (K)

Kørsel fremad kobles til og fra med koblingsstangen øverst på håndtaget.

Justerings af koblingskablet, kun Royal 43ELS

1. Sørg for, at koblingskablet ikke er snoet, og at det løber frit ned langs håndtagene.
2. Løsn låsemøtrik (**L1**). Skru justeringsmekanisme (**L2**) "IN" i pilens retning, såfremt koblingen ikke går i indgreb, når koblingsbøjlen trækkes mod håndtaget.
3. Skru justeringsmekanisme (**L2**) "OUT", i modsat retning af pilen, hvis koblingsbøjlen ikke frigøres, når koblingsbøjlen er fri.
4. Stram låsemøtrik (**L1**) fingerstramt og dernæst 1/4 omdrejning med en skrueøgle.

Standsnings af plæneklipperen

1. Slip start/stop-håndtaget.

KLIPNING

Plæneklipningsteknik

1. Begynd med at slå græsset i en af plænen yderkanter, og slå græsset i baner i skiftende retninger (**M**).
2. Slå græsset to gange om ugen i vækstsæsonen. Deres plæne vil tage skade, hvis mere end en tredjedel af dens længde slås ad gangen, hvilket også kan føre til forringet opsamling.

Bemærk venligst:

Overbelast ikke Deres plæneklipper

Når De slår en græsplæne med langt kraftigt græs, vil en indledende slåning med klippehøjden indstillet til den højeste position, se **Klippehøjde**, hjælpe til med at reducere overbelastning af motoren og vil endvidere hjælpe med at forhindre beskadigelse af Deres plæneklipper.

Højdejustering

ROYAL 36EL

1. Højden af klipningen justeres ved at hæve eller sænke de fire hjul. Træk justeringsgrebene væk fra slidserne og flyt dem til den valgte position. (**N**).
2. Når der slås langt græs, bør maskinens klippehøjde indstilles i højeste position, dvs. hvor kniven er længst væk fra græsset. Juster klippehøjden, så den passer til plænen tilstand. Til langt græs anvendes en høj indstilling og omvendt.

- **Alle fire hjul skal justeres til samme højde.**

ROYAL 43EL/ELS

1. Højden af klipningen justeres ved at hæve eller sænke de fire hjul. Træk justeringsgrebene væk fra slidserne og flyt dem til den valgte position. (**P**)

2. Når der slås langt græs, bør maskinens klippehøjde indstilles i højeste position, dvs. hvor kniven er længst væk fra græsset. Juster klippehøjden, så den passer til plænen tilstand. Til langt græs anvendes en høj indstilling og omvendt.

Græsmængdeviser

VIGTIGT!

Maskinen skal være tændt, for at græsmængdeviseren fungerer.

1. Når viseren kan ses, tages der græs ind. (**Q1**)
2. Når viseren ikke længere kan ses, er det tid at tømme græsfanget. (**Q2**)

Aftagning af græsfanget

1. Løft sikkerhedspladen og tag græsfanget af. (**R**)

Tømning af græsfanget

1. Hold græsfanget som vist, når det skal tømmes. (**S**)

Brug af bioprop (Hvis relevant)

Sluk for plæneklipperen. Vent til kniven er holdt op med at rotere, og afbryd strømforsyningen.

1. Løft sikkerhedsklappen. Drej og skub bioprop ud kast åbningen (**T1**).
2. Kontrollér, at bioproppen sidder godt fast (**T2**).
3. Bioproppen forhindrer græs i at blive opsamlet ved at blokere udkastet på undersiden af skjoldet.
4. Kontrollér, at sikkerhedsklappen er korrekt fastgjort.

MILJØMÆSSIGE OPLYSNINGER

Electrolux Outdoor Products er fremstillet i henhold til et miljøstyringssystem (ISO 14001), der, hvor det er praktisk muligt, anvender komponenter, som fremstilles på den mest ansvarlige vis miljømæssigt, i overensstemmelse med virksomhedsprocedurer og med mulighed for genbrug i slutningen af produktets levetid.

- Emballagen kan genbruges, og plastikkomponenter er mærket (hvor det er praktisk muligt) med henblik på kategoriseret genbrug.
- Miljøbevidsthed er en vigtig faktor ved bortskaftelse af produkter, der er slidt op.
- Kontakt om nødvendigt Deres lokale myndigheder for at få oplysninger om bortskaftelse.

VEDLIGEHOLDELSE

Rengøring

BRUG HANDSKER

Sluk for plæneklipperen. Vent til kniven er holdt op med at rotere, og afbryd strømforsyningen. Det er meget vigtigt, at De holder plæneklipperen ren! Afklippet græs, som sidder tilbage i luftindtagene eller under bunden, kan udgøre en brandrisiko.

1. Fjern græs fra undersiden af skjoldet med en børste.
2. Brug en blød børste til at fjerne afklippet græs fra alle luftindtag (**W1**), udkasterkanalen og græsfanget.
3. Løft græsmængdeviserens låg; tag bolden ud og børst den ren; sæt bolden tilbage og luk låget. (**W2**).
4. Tør alle overflader på Deres plæneklipper over med en tør klud.

VIGTIGT

Brug aldrig vand til at rengøre Deres plæneklipper med. Rengør ikke med kemikalier, herunder benzin eller opløsningsmidler, da nogle af disse midler kan beskadige vigtige plasticdele.

Klippesystem (X)

Håndtør altid kniven med forsigtighed.

De kan komme til skade ved berøring af skarpe kanter.

BRUG HANDSKER

Udskift Deres metalkniv efter 50 timers plæneklipping eller to år, alt efter, hvad der indtræffer først, uden hensyn til dens tilstand. Hvis kniven er revnet eller beskadiget, skal den udskiftes med en ny.

ROYAL 36EL

Afmontering af kniv og blæsehjul

1. Læg plæneklipperen om på siden.
2. Før at fjerne knivbolten, skal blæsehjulet holdes godt fast, og med den medfølgende nøgle skal knivbolten løsnes ved at dreje mod uret.
3. Afmonter knivbolt, kniv, blæsehjul og blæsehjulsnav.
4. Kontroller, om der er sket beskadigelse og rengør efter behov. (**Y**)

Montering af kniv og blæsehjul

1. Læg plæneklipperen om på siden.
2. Monter blæsehjulet og på motorakeslen.
3. Monter kniven på blæsehjulet, idet det sikres, at tappene passer ind i blæsehjulet.
4. Indsæt knivbolten igen, gennem kniv og blæsehjulet.
5. Spænd knivbolten godt til med den medfølgende nøgle. Stram dog ikke for kraftigt. Brug ikke en længere nøgle.

ROYAL 43EL/ELS

Afmontering af kniv og blæsehjul

1. Læg plæneklipperen om på siden
2. Før at fjerne knivbolten, skal blæsehjulet holdes godt fast, og med den medfølgende nøgle skal knivbolten løsnes ved at dreje mod uret.
3. Afmonter knivbolt, kniv, blæsehjul og blæsehjulsnav.
4. Kontroller, om der er sket beskadigelse og rengør efter behov. (**Y**)

Montering af kniv og ventilator

1. Montering af kniv og blæsehjul. Læg plæneklipperen om på siden. Monter blæsehjulet og på motorakeslen.
2. Monter kniven på blæsehjulet, idet det sikres, at tappene passer ind i blæsehjulet.
3. Indsæt knivbolten igen, gennem kniv og blæsehjulet.
4. Spænd knivbolten godt til med den medfølgende nøgle.
5. Stram dog ikke for kraftigt.
6. Brug ikke en længere nøgle.

Anbefalet service

Deres produkt er specielt identificeret med en produktmærkeplade i sølv og sort.

Vi anbefaler stærkt, at produktet efterses mindst én gang om året og oftere, hvis der er tale om erhvervmæssig anvendelse.

Ved plæneklippingsæsonens slutning

1. Udskift knive, bolte, møtrikker eller skruer, hvis det er nødvendigt.
2. Rengør Deres plæneklipper grundigt.

Opbevaring af Deres plæneklipper

1. Stil ikke Deres plæneklipper væk umiddelbart efter brug.
2. Vent indtil motoren er kølet ned for at undgå eventuel brandfare.
3. Rengør Deres plæneklipper.
4. Opbevar den et køligt, tørt sted, hvor Deres plæneklipper er beskyttet mod beskadigelse.

Fejlfinding

Plæneklipperen vil ikke starte

1. Følg du den rigtige fremgangsmåde for start? Se 'Sådan startes plæneklipperen'.
2. Er der tændt for strømmen?
3. Check sikringen i elinstallationen, skift ud hvis den er smeltet.
4. Smelter sikringen igen?

Tag straks klipperens stik ud af stikkontakten og kontakt dit lokale godkendte Electrolux Outdoor Products-servicecenter.

Dårlig opsamlings af græs

1. Tag stikket ud af stikkontakten.
2. Rengør lufthullerne udvendigt, opsamlingsåbningen og undersiden af skjoldet.
3. Indstil klipperen til en højere position. Se Justering af klippehøjden.
4. Rens blæsehjulet.
5. Hvis klipperen fortsætter med at opsamle dårligt:

Tag stikket ud af stikkontakten og kontakt dit lokale godkendte Electrolux Outdoor Products-servicecenter.

Plæneklipperen vibrerer

1. Tag stikket ud af stikkontakten.
2. Check at kniven er monteret korrekt.
3. Hvis kniven er beskadiget eller slidt, skal den skiftes ud med en ny.
4. Hvis klipperen bliver ved med at vibrere, skal kniven drejes 180° ved først at løsne knivbolten og derpå dreje kniven og stramme knivbolten igen.
5. Hvis klipperen bliver ved med at vibrere:
Tag stikket ud af stikkontakten og kontakt dit lokale godkendte Electrolux Outdoor Products-servicecenter.

PRECAUCIONES DE SEGURIDAD



Si no lo utiliza correctamente este cortacésped puede ser peligroso! Este cortacésped puede causar daños serios al operador y a otros. Siga atentamente las advertencias y medidas de seguridad para garantizar seguridad y eficacia en la utilización de este cortacésped. El operador es responsable de seguir las advertencias e instrucciones de seguridad en este manual y en el cortacésped. No utilice nunca el cortacésped a no ser que el recogedor o las guardas provistas por el fabricante estén en posición correcta.

Explicación de los símbolos en su Husqvarna Royal 36EL/43EL/43ELS



Advertencia



Lea las instrucciones del usuario con atención para asegurarse de que comprende todos los controles y para qué sirven.



Mantenga siempre el cortacésped en el suelo si está encendido. Balancear o elevar el cortacésped podría hacer que saltasen piedras.

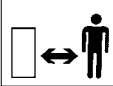

Mantenga al los no usuarios alejados del cortacésped. No utilice la máquina mientras haya personas, especialmente niños, o animales en el área que desea cortar.



Desconectar! Sacar el enchufe del suministro antes de hacer ajustes, limpieza o si el cable se enreda o se daña. Mantener el cable fuera de alcance de la hoja.



Tenga cuidado con los dedos de los pies y de las manos. No ponga las manos o los pies cerca de una cuchilla rotativa.



La cuchilla sigue girando después de apagar la máquina. Espere hasta que todos los componentes de la máquina se hayan parado completamente antes de tocarlos.



No corte el césped o deje el cortacésped a la intemperie cuando llueva.

Generalidades

1. No permita nunca a los niños o a las personas que no estén familiarizadas con estas instrucciones utilizar el cortacésped. Las regulaciones locales puede que restrinjan la edad del operador.
2. Sólo utilice el cortacésped de la forma y para las funciones descritas en estas instrucciones.
3. Nunca opere el cortacésped cuando esté cansado, enfermo o bajo la influencia del alcohol, drogas o medicinas.
4. El operador o el usuario es el responsable por accidentes o daños ocurridos a otras personas o a su propiedad.

Eléctricos

1. Se recomienda el uso de un dispositivo de corriente residual (RCD) con una corriente de disparo de no más de 30 mA. Incluso con un RCD instalado, no se puede garantizar una seguridad del 100% y deberá seguirse una práctica de trabajo segura en todo momento. Compruebe el RCD siempre que lo utilice.

2. Antes de usar, examinar el cable por daños, cambiándolo si tiene señales de daño o deterioro.
3. No usar la segadora si el cable eléctrico tiene daños o desgastes.
4. Desconectar inmediatamente del suministro eléctrico si el cable está cortado, o el aislamiento está dañado. No tocar el cable eléctrico hasta que se haya desconectado el suministro eléctrico. No reparar un cable que tiene un corte o daños. Cambiarlo por uno nuevo.
5. El cable de extensión debe estar desenrollado, cables enrollados puede calentarse y reducir la eficiencia de su segadora.
6. Mantener el cable aparte de la segadora, siempre trabajar desde el punto de suministro en líneas hacia arriba y abajo, pero nunca en círculos.
7. No tirar el cable por el lado de objetos agudos.
8. No agarre nunca el producto por el cable.
9. No tire nunca del cable para desenchufarlo.
10. Siempre desconectar el suministro antes de desconectar el enchufe, conector de cable o cable de extensión.
11. Desconectar, sacar el enchufe del suministro y examinar el cable para daños o deterioro antes de enrollarlo para su almacenaje. No reparar un cable que esté dañado, cambiarlo por uno nuevo.
12. Siempre enrollar el cable con cuidado, evitando que se retuerza.
13. Utilícelo solamente con corriente alterna, de voltaje especificado en la etiqueta de clasificación del producto.
14. Los productos Electrolux Outdoor Products tienen doble aislamiento según la normativa EN60335. No se deberá bajo ninguna circunstancia conectar una puesta a tierra a ninguna parte del producto.

Cables

Utilice solamente cable de 1 mm² de tamaño de hasta 30 m de longitud máxima.

Régimen máximo:

Cable de 1 mm² 10 amperios 250 voltios CA

1. Los cables de la red y las extensiones están disponibles de su Centro local autorizado de Servicio de Productos para Exteriores de Electrolux.
2. Utilice solamente cables de extensión específicamente diseñados para uso en exteriores.

Preparación

1. Cuando utilice la máquina lleve siempre pantalones largos y calzado fuerte.
2. Asegúrese de que el césped está limpio de palos, piedras, huesos, alambres y suciedad; podrían ser lanzados por la cuchilla.
3. Antes de usar la máquina y después de golpearla accidentalmente, comprobar si hay señal de desgaste o de daño y reparar si fuera necesario.
4. Cambie las cuchillas desgastadas o dañadas junto con sus fijaciones a juego para preservar el equilibrio.

PRECAUCIONES DE SEGURIDAD

Uso

1. Utilice el cortacésped sólo a la luz del día o con una buena luz artificial.
2. Evite utilizar el cortacésped cuando la hierba esté húmeda, siempre que sea posible.
3. Tenga cuidado cuando el césped esté húmedo; podría resbalar.
4. En las pendientes, tenga un cuidado extra para no resbalar, y utilice zapatos antideshlizantes.
5. Corte el césped de las pendientes al biés, nunca de arriba abajo o de abajo arriba.
6. Tenga una precaución extrema al cambiar de dirección en las pendientes. camine, nunca corra.
7. Cortar el césped en riberas y pendientes puede ser peligroso. No corte el césped en **riberas** o pendientes **empinadas**.
8. No ande hacia atrás cuando corte el césped, podría caerse.
9. Nunca corte el césped tirando del cortacésped hacia usted.
10. Pare el cortacésped y quite la llave de seguridad antes de mover el cortacésped a través de superficies sin césped y al transportarlo desde o hasta el área que tiene que cortar.
11. Nunca utilice el cortacésped con las protecciones dañadas o sin poner en su lugar.
12. Mantener las manos y los pies alejados del medio de corte en todo momento y especialmente al poner en marcha el motor.
13. No incline el cortacésped cuando esté funcionando el motor, excepto al arrancar y al parar. En este caso, no lo incline más de lo absolutamente necesario y eleve sólo la parte que está fuera del alcance del operador. Asegúrese siempre de que ambas manos están en la posición de funcionamiento antes de volver a poner el aparato en el suelo.

14. No ponga las manos cerca del canal de descarga del césped cuando esté funcionando el motor.
15. Nunca levante o transporte el cortacésped con el motor funcionando.
16. Sacar el enchufe del suministro eléctrico:
 - antes de dejar el cortacésped desatendido por cualquier período de tiempo
 - antes de liberar un objeto atascado;
 - antes de comprobar, limpiar o trabajar en la máquina;
 - si choca con un objeto. No utilice el cortacésped hasta estar seguro de que es totalmente seguro hacerlo;
 - si el cortacésped comienza a vibrar de forma anormal. Revíselo inmediatamente. Una vibración excesiva podría causar lesiones.

Mantenimiento y almacenamiento

1. Mantenga todas las tuercas, pernos y tornillos apretados para asegurar que el cortacésped está en una condición segura de trabajo.
2. Compruebe el recogedor frecuentemente para verificar que no está desgastado o deteriorado.
3. Por razones de seguridad cambie las piezas desgastadas o dañadas.
4. Sólo utilice la cuchilla, perno de cuchilla, espaciador e impulsor de repuesto especificados para este producto.
5. Tenga cuidado durante el ajuste de la máquina para evitar que los dedos se atasquen entre las cuchillas en movimiento y las piezas fijas de la máquina.

INSTRUCCIONES DE MONTAJE

ROYAL 36EL

Montaje del manillar inferior en el cortacésped

1. Mueva el vástago (A1) de unión para dejarlo a paño con el agujero en el costado de la moldura.
2. Encaje el extremo perfilado del manillar inferior en la moldura ahuecada en la parte posterior del chasis. (A).
3. Inserte la tuerca en el pomo del mango (si fuera aplicable).
4. Inserte el vástago de unión en el agujero posicionador practicado en el manillar y sujete con una mariposa (A).
5. Repita esto en el otro lado del manillar.

Montaje del manillar superior en el manillar inferior

1. La caja del interruptor debe estar en el lado derecho, visto desde atrás.
2. Inserte la tuerca en el pomo del mango (si fuera aplicable).
3. Colocar los pernos, arandelas y perillas del manillar (B).
4. Fijar el cable en los manillares con las presillas adjuntas. Comprobar que el cable no quede atrapado entre los manillares.

ROYAL 43EL/ELS

Montaje del manillar inferior en el cortacésped

1. Fijar el manillar inferior con las perillas adjuntas. Comprobar que el extremo del manillar está bien colocado en el cortacésped. (C).

Montaje del manillar superior en el manillar inferior

1. La caja del interruptor debe estar en el lado derecho, visto desde atrás.
2. Colocar los pernos, arandelas y perillas del manillar.(D)

3. Fijar el cable en los manillares con las presillas adjuntas. Comprobar que el cable no quede atrapado entre los manillares.

Montaje del colector de hierba

Montaje de la pantalla del colector de hierba

1. Plegar los lados de la pantalla hacia dentro, según la figura (E1)
2. Alinear las lengüetas con las ranuras correspondientes en la parte trasera y los laterales de la pantalla del colector de hierba y encajarlas presionando con fuerza.(E2)
3. La pantalla montada debe tener el aspecto indicado en la ilustración.(E3)
4. Montar la pantalla en el colector de hierba, alineando las lengüetas con las ranuras en el colector y presionando con fuerza.(E4) (E5)
5. Montar la tapa alineando las lengüetas con las ranuras y presionando con fuerza.(E6)

Montaje del colector de hierba en el cortacésped

1. Levantar la aleta de seguridad. Comprobar que la boca de descarga esté limpia y sin obstrucciones.
2. Posicionar el colector de hierba en su soporte.
3. Introducir los 2 resaltes de posicionamiento en los orificios de la tapa del colector y comprobar que éste quede bien fijo en su posición.(F)

IMPORTANTE

Después de montarse, asegúrese de que no queda espacio alguno entre la solapa de seguridad y la tapa del recipiente para la hierba.

4. Para desmontar, proceder en orden inverso.
- Cuando no necesite recoger la hierba puede utilizar el cortacésped sin el recogedor. Asegúrese de que la tapa de seguridad está totalmente cerrada.**

ARRANQUE Y PARADA

Traba del cable

1. Forme un lazo con el cable de la corriente y empuje el lazo a través de la ranura tal y como se ilustra en el dibujo **G1**
2. Para asegurarlo, coloque el lazo sobre el gancho y tire del cable para que quede en la ranura tal como se ilustra en el dibujo **G2**.

Al arrancar el cortacésped

- **La caja de distribución está provista con un botón de cierre (H1) para evitar el arranque accidental.**
1. Pulsar y sostener el botón de desenganche (**H1**) en la caja del conmutador, luego apretar una de las palancas de Arranque/Parada hacia la empuñadura superior (**H2**).
 2. Continuar apretando la palanca de Arranque/Parada hacia la empuñadura superior y soltar el botón de desenganche.

ROYAL 43ELS (K)

La marcha hacia adelante se acopla accionando la barra que hay en la parte superior del mango.

Como ajustar el cable del embrague, sólo en la Royal 43ELS

1. Verifique que el cable del embrague no está retorcido y se mueve libremente hasta los mangos.
2. Afloje la contratuerca (**L1**). DESENROSQUE el tornillo de ajuste (**L2**) en la dirección de la flecha, si el embrague no se acopla cuando el embrague/barra de tracción es empujada hacia el mango.
3. ATORNILLAR el tornillo (**L2**) en la dirección opuesta a la de la flecha si el embrague/barra de tracción no se desacopla con el embrague/barra.
4. Apretar la contratuerca (**L1**) con los dedos y después 1/4 de vuelta con una llave.

Al parar el cortacésped

1. Soltar la presión en la palanca de Arranque/Parada.

CORTAR EL CÉSPED

Cómo cortar el césped

1. Comience a cortar desde el borde exterior del césped, moviéndose en tiras en direcciones alternativas. (**M**).
2. Corte el césped dos veces a la semana en la estación de crecimiento, el césped sufrirá si corta más de la tercera parte de su longitud cada vez y además podría resultar en mala recogida.

Por favor tenga en cuenta:-

No sobrecargue su cortacésped

Al cortar césped espeso y largo corte primero con la altura de corte ajustada a su punto más alto (ver **Altura de corte**) esto ayudará a reducir la sobrecarga del motor y evitará dañar el cortacésped.

Ajuste de la altura de corte

ROYAL 36EL

1. La altura de corte se ajusta elevando o bajando las cuatro ruedas. Sacar las palancas de ajuste de las ranuras de posicionamiento y desplazarlas a la posición deseada. (**N**).
 2. Para cortar hierba alta, la altura de corte debe colocarse en su posición más alta (con la cuchilla separada al máximo de la hierba). Ajustar la altura de corte para adaptarla a las características del césped a cortar. Para hierba larga, utilizar una altura alta y para hierba corta una altura corta.
- **Deben ajustarse las cuatro ruedas a la misma altura.**

ROYAL 43EL/ELS

Ajuste de la altura de corte

1. La altura de corte se ajusta elevando o bajando las cuatro ruedas. Sacar la palanca de ajuste de las ranuras de posicionamiento y llevarla a la posición deseada. (**P**)

2. Para cortar hierba alta, la altura de corte debe colocarse en su posición más alta (con la cuchilla separada al máximo de la hierba). Ajustar la altura de corte para adaptarla a las características del césped a cortar. Para hierba larga, utilizar una altura alta y para hierba corta una altura corta.

Indicador de recogida de hierba IMPORTANTE!

El indicador de recogida de hierba sólo funciona con la máquina en marcha.

1. Cuando el indicador está visible, se está recogiendo hierba (**Q1**).
2. Cuando el indicador desaparece de la vista, debe vaciarse el colector. (**Q2**)

Desmontaje del colector de hierba

1. Levantar la aleta de seguridad y sacar el colector. (**R**)

Vaciado del colector de hierba

1. Para vaciar, sujetar el colector según indica la figura. (**S**)

Utilizar como bloqueador (mulcher) (si fuera aplicable)

Parar la máquina, esperar hasta que la cuchilla deje de rotar y desenchufar la máquina de la toma de corriente.

1. Levante la tapa de seguridad. Gire y deslice el tapón bloqueador (mulching) en el canal de descarga posterior (**T1**)
2. Asegúrese de que el tapón bloqueador está bien montado (**T2**)
3. El tapón bloqueador evita la recogida del césped bloqueando el canal de recogida en la parte inferior de la plataforma.
4. Asegúrese de que la tapa de seguridad está posicionada correctamente.

INFORMACIÓN ECOLÓGICA

Electrolux Outdoor Products fabrica sus productos bajo el Sistema de Gestión Ambiental (ISO 14001) utilizando siempre que sea práctico hacerlo, componentes fabricados de la forma más responsable con el medio ambiente, según los procedimientos de la empresa y con el potencial de poder reciclarlos al final de la vida útil del producto.

- El embalaje es reciclable y los componentes de plástico han sido etiquetados (siempre que sea práctico) para el reciclado categorizado.
- Deberá eliminar el producto al final de su vida útil de forma responsable con el medio ambiente.
- Si fuera necesario, consulte con la autoridad local para obtener información acerca de la mejor forma de desechar el producto.

MANTENIMIENTO

Limpieza

UTILICE GUANTES

Parar la máquina, esperar hasta que la cuchilla deje de rotar y desenchufar la máquina de la toma de corriente.

¡Es sumamente importante mantener limpio el cortacésped! Los restos de hierba en las tomas de aire o debajo de la carcasa representan un peligro potencial de incendio.

1. Quite el césped de debajo de la plataforma con un cepillo.
2. Con un cepillo suave, limpiar los restos de hierba de todas las tomas de aire (W1), la boca de descarga y el colector.
3. Levantar la tapa del indicador de recogida, sacar la bola y limpiar con el cepillo. Después de la limpieza, volver a colocar la bola y la tapa. (W2).
4. Limpie por encima de la superficie del cortacésped con un paño seco.

IMPORTANTE

Nunca utilice agua para limpiar el cortacésped.

No limpie con productos químicos, incluyendo gasolina, o disolventes - algunos podrían destruir piezas críticas de plástico.

Sistema de cuchilla (X)

Siempre maneje la cuchilla con cuidado - los bordes afilados podrían causar heridas. UTILICE GUANTES. Cambie su cuchilla metálica después de 50 horas de cortar el césped o 2 años, lo que ocurra antes - sin tener en cuenta la condición. Si la cuchilla está agrietada o dañada, cámbiela por una nueva.

ROYAL 36EL

Desmontaje de la cuchilla y el ventilador

1. Colocar la máquina sobre un lado.
2. Para quitar el perno de la cuchilla: sujetar con fuerza el ventilador y, con la llave adjunta, aflojar el perno desenroscándolo a izquierdas.
3. Sacar el perno, la cuchilla, el ventilador y el separador.
4. Inspeccionar para ver si hay daños y limpiar si es necesario. (Y)

Montaje de la cuchilla y el ventilador

1. Colocar la máquina sobre un lado.
2. Montar el ventilador y el separador en el eje del motor.
3. Montar la cuchilla en el ventilador, introduciendo los resaltes en sus posiciones del mismo.
4. Introducir el perno en la cuchilla y el ventilador.
5. Apretar bien el perno de la cuchilla, utilizando la llave adjunta. No apretar demasiado. No debe utilizarse una llave más larga.

ROYAL 43EL/ELS

Desmontaje de la cuchilla y el ventilador

1. Colocar la máquina sobre un lado.
2. Para quitar el perno de la cuchilla: sujetar con fuerza el ventilador y, con la llave adjunta, aflojar el perno desenroscándolo a izquierdas.
3. Sacar el perno, la cuchilla, el ventilador y el separador.
4. Inspeccionar para ver si hay daños y limpiar si es necesario. (Y)

Montaje de la cuchilla y el ventilador

1. Comprobar que el cubo de accionamiento está bien fijo en su posición. Colocar el ventilador en el cubo.
2. Montar el separador de la cuchilla en el ventilador, encajando sus ranuras en los resaltes del ventilador
- La arandela curvada es de una sola posición (X).

3. Colocar la arandela curvada sobre el perno de la cuchilla, encajando el lado exterior curvado en la cabeza del perno.
4. Introducir el perno en el orificio central de la cuchilla, asegurando que la cuchilla quede en posición correcta (con la referencia de Husqvarna en el lado de la cabeza del perno).
5. Introducir el perno en el orificio central del separador de la cuchilla y apretarlo a mano, a derechas.
6. Sujetar con fuerza el ventilador y apretar el perno de la cuchilla con la llave adjunta.

Recomendaciones de servicio

Su producto está identificado como único por una etiqueta de régimen del producto en color plata y negro.

Recomendamos encarecidamente servir su máquina por lo menos cada doce meses, más a menudo en una aplicación profesional.

Al final de la temporada de cortar el césped

1. Cambie las cuchillas, los pernos, las tuercas o tornillos, si fuera necesario.
2. Limpie a conciencia el cortacésped.

Almacenamiento del cortacésped

1. No almacene el cortacésped inmediatamente después de utilizarlo.
2. Espere a que el motor se enfríe para evitar el peligro de fuego.
3. Limpie el cortacésped.
4. Almacénelo en un lugar fresco y seco donde el cortacésped esté protegido del daño.

Localización de averías

El cortacésped no arranca

1. ¿Se sigue el procedimiento correcto para poner en marcha? Ver 'Para poner su Segadora en marcha'
2. ¿Está el suministro conectado?
3. Revisar el fusible en el enchufe, si está quemado cambiarlo.
4. El fusible se funde otra vez.

Desconectar del suministro eléctrico inmediatamente y consultar a su Centro de Servicio Electrolux Outdoor Products aprobado local.

Colección pobre de césped

1. Desconectar del suministro de electricidad.
2. Limpiar la parte externa de las tomas de aire, el ventedor y la parte inferior de la cubierta.
3. Poner a una posición para cortar más alta. Ver 'Ajustando la Altura del Corte'.
4. Limpiar las hojas del ventilador.

Si la colección pobre persiste.

Desconectar inmediatamente del suministro de electricidad y consultar su Centro de Servicio Electrolux Outdoor Products aprobado.

Vibración Excesiva

1. Desconectar del suministro de electricidad.
2. Asegurar que la hoja esté montada correctamente.
3. Si la hoja está dañada o gastada, sustituir una hoja nueva.
4. Si la vibración persiste, darle vuelta a la hoja en 180° al primero aflojar el perno de la hoja, dándole vuelta a la hoja y apretar el perno de la hoja de nuevo.
5. Si la vibración persiste - **Desconectar inmediatamente del suministro de electricidad y consultar su Centro de Servicio Electrolux Outdoor Products aprobado.**

PRECAUÇÕES DE SEGURANÇA



Se não for utilizada adequadamente, esta máquina de cortar relva pode ser perigosa! Ela pode causar lesões sérias ao operador e a outros; as advertências e instruções de segurança devem ser cumpridas para garantir uma segurança e eficácia razoáveis ao utilizar esta máquina. O operador é responsável pelo cumprimento das instruções de advertência e segurança deste manual e da máquina de cortar relva. Nunca use a máquina de cortar relva a não ser que a caixa da relva ou as protecções fornecidas pelo fabricante estejam na posição correcta.

Explicação dos símbolos da sua

Husqvarna Royal 36EL/43EL/43ELS



Advertência



Leia as instruções do utilizador cuidadosamente para ter a certeza de que compreende todos os controlos e a sua função.



Mantenha sempre a máquina de cortar relva sobre o chão quando estiver a cortar relva. Se inclinar ou levantar a máquina poderá provocar a projecção de pedras.

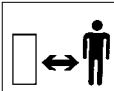

Mantenha os observadores afastados. Não corte a relva enquanto houver pessoas, especialmente crianças e animais, na área que vai cortar.



Desligue! Desligue a tomada da electricidade antes de fazer ajustamentos, limpar ou se o cabo eléctrico estiver entalado ou com qualquer problema.



Cuidado para não cortar os dedos dos pés ou as mãos. Não coloque as mãos ou os pés perto de uma lâmina rotativa.



A lâmina continua a rodar depois de desligar a máquina. Espere até todos os componentes da máquina terem parado completamente antes de tocar neles.



Não corte a relva à chuva nem deixe a máquina de cortar relva ao ar livre à chuva.

Generalidades

1. Não permita a utilização da máquina de cortar relva por crianças ou pessoas não familiarizadas com estas instruções. Os regulamentos locais podem restringir a idade do operador.
2. Utilize a máquina de cortar relva apenas do modo e para as funções descritas nestas instruções.
3. Nunca use a máquina de cortar relva quando estiver cansado, doente ou sob a influência de álcool, drogas ou medicamentos.
4. O operador ou utilizador é responsável por acidentes ou perigos causados a outras pessoas ou à propriedade das mesmas.

Electricidade

1. Recomenda-se a utilização de um dispositivo de corrente residual (R.C.D. – Residual Current Device) com uma corrente de disparo não superior a 30 mA. Mesmo com um dispositivo de corrente residual instalado não é possível garantir 100% de segurança, devendo adoptar-se sempre práticas de trabalho seguras. Verifique o seu dispositivo de corrente residual sempre que o utilizar.
2. Antes de utilizar a máquina de cortar relva verifique se o cabo eléctrico está danificado, se estiver em mau estado substitua-o.
3. Não utilize a máquina de cortar relva se os cabos eléctricos estiverem em mau estado.
4. Se o cabo eléctrico se cortar ou se a isolamento se danificar desligue imediatamente da electricidade. Não toque no cabo eléctrico até que esteja desligado da electricidade. Não repare um cabo danificado, substitua-o.
5. O cabo deve estar desenrolado, o cabo enrolado pode aquecer demasiado e reduzir a eficiência da máquina de cortar relva.
6. Mantenha o cabo afastado da máquina, trabalhe sempre afastado da fonte de energia cortando para cima e para baixo, nunca em círculos.
7. Nunca transporte o produto pegando pelo cabo.
8. Nunca puxe pelo cabo para desligar qualquer uma das fichas.
9. Não puxe o cabo à volta de objectos afiados.
10. Desligue sempre a máquina antes de desligar a tomada ou os cabos de extensão.
11. Desligue a máquina, desligue a tomada e certifique-se de que os cabos não estão danificados **antes** de enrolar o cabo para guardar. Não repare um cabo em mau estado, substitua-o.
12. Enrole o cabo com cuidado evitando que forme nós.
13. Utilize apenas uma tensão de alimentação de CA como está indicado no rótulo das especificações do produto.
14. Os produtos Electrolux Outdoor Products possuem isolamento duplo, em conformidade com a norma EN60335. Em circunstância alguma deve ligar uma terra a qualquer parte do produto.

Cabos

Use apenas cabos com uma secção de 1,00 mm² e um comprimento máximo de 30 metros.

Dimensão máxima:

Cabo de 1,00 mm² para 10 A, 250 V CA

1. Os cabos de rede e as extensões podem ser adquiridas no seu Centro de Assistência Técnica local da Electrolux Outdoor Products.
2. Use apenas extensões especificamente concebidas para utilização em exteriores.

Preparação

1. Quando utilizar o seu produto use sempre calçado resistente e calças compridas.
2. Certifique-se de que não existem paus, pedras, ossos, arames e detritos na relva; estes podem ser projectados pela lâmina.
3. Antes de utilizar a máquina, e após qualquer choque, verifique se há sinais de desgaste ou danos e repare-os se for necessário.
4. Substitua as lâminas gastas ou danificadas juntamente com os seus dispositivos de fixação em grupos, para manter o equilíbrio.

PRECAUÇÕES DE SEGURANÇA

Utilização

1. Use a máquina de cortar relva apenas à luz do dia ou com boa luz artificial.
2. Sempre que possível, evite usar a máquina em relva molhada.
3. Tome cuidado quando trabalhar sobre relva molhada porque pode perder o equilíbrio.
4. Seja especialmente cuidadoso nos declives, adoptando uma posição firme, e usando calçado que não escorregue.
5. Corte a relva de declives deslocando-se à largura da face dos mesmos e nunca para cima e para baixo.
6. Seja extremamente cuidadoso quando mudar de direcção nos declives. Ande sempre com um passo moderado.
7. Pode ser perigoso cortar a relva de declives e margens. Não corte a relva em **encostas** ou declives **íngremes**.
8. Não recue ao cortar a relva, pois pode tropeçar.
9. Nunca corte a relva dirigindo a máquina para si.
10. Pare a máquina de cortar relva e retire a chave de segurança antes de empurrar a máquina sobre superfícies não relvadas e quando a transportar para e da área onde a relva vai ser cortada.
11. Nunca opere a máquina de cortar relva com as protecções danificadas ou sem as mesmas no seu lugar.
12. Faça sempre o arranque da máquina de cortar relva com cuidado, mantendo os pés bem afastados das lâminas.
13. Não incline a máquina de cortar relva com o motor a funcionar, excepto durante o arranque e a paragem. Neste caso, não a incline mais do que é absolutamente necessário, levantando apenas a parte que está

- afastada do operador. Certifique-se sempre de que mantém as duas mãos na máquina, na posição de trabalho, antes de voltar a colocar a máquina no chão.
14. Não coloque as mãos junto da calha de descarga da relva enquanto o motor estiver a funcionar.
 15. Nunca levante ou transporte uma máquina de cortar relva com o motor a funcionar.
 16. Desligue a ficha da tomada:
 - antes de deixar a máquina de cortar relva sem supervisão durante um certo intervalo de tempo;
 - antes de eliminar uma obstrução;
 - antes de verificar, limpar ou executar qualquer trabalho na máquina;
 - se bater contra um objecto. Não utilize a máquina de cortar relva até se certificar de que ela está em condições operacionais seguras;
 - se a máquina começar a vibrar de maneira anormal. Verifique imediatamente. Uma vibração excessiva pode provocar ferimentos.

Manutenção e Armazenamento

1. Mantenha todas as porcas, cavilhas e parafusos apertados, para ter a certeza de que a máquina de cortar relva está em condições operacionais seguras.
2. Verifique com frequência que a caixa/saco da relva não está gasto ou deteriorado.
3. Por razões de segurança, substitua as peças gastas ou danificadas.
4. Use apenas a lâmina, parafuso da lâmina, espaçador e rotor especificados para este produto.
5. Seja cuidadoso ao ajustar a máquina para evitar prender os dedos nas lâminas rotativas e nas peças fixas da mesma.

INSTRUÇÕES DE MONTAGEM

ROYAL 36EL

Fixação dos punhos inferiores do seu cortador de relva

1. Puxe a manga do esticador (A1) para um lado de forma a ficar alinhado com o orifício no lado da calha.
2. Coloque a extremidade da pega inferior na calha saída na traseira do "deck" (A).
3. Introduza a porca no botão da pega (se aplicável).
4. Empurre o esticador de novo através do orifício de localização na pega e prenda com uma porca - bordoleta (A).
5. Repita a sequência para o outro lado da pega.

Fixação do punho superior ao punho inferior

1. Certifique-se de que a caixa do interruptor localiza-se do lado direito, quando vista por trás.
2. Introduza a porca no botão da pega (se aplicável).
3. Fixe os parafusos, arruelas e os botões dos punhos (B).
4. Fixe o fio aos punhos com as presilhas respectivas, certificando-se de que o este não está preso entre os punhos.

ROYAL 43EL/ELS

Fixação dos punhos inferiores do seu cortador de relva

1. Prenda o punho inferior com os botões respectivos. Certifique-se de que a extremidade do punho está correctamente localizada no cortador de relva. (C).

Fixação do punho superior ao punho inferior

1. Certifique-se de que a caixa do interruptor localiza-se do lado direito, quando vista por trás.
2. Fixe os parafusos, arruelas e os botões dos punhos. (D)
3. Fixe o fio aos punhos com as presilhas respectivas, certificando-se de que o este não está preso entre os punhos.

Montagem do colector de relva

Montagem do protector do colector de relva

1. Dobre os lados do protector para dentro, conforme mostra a figura (E1)
2. Alinhe os respectivos ressaltos e sulcos na parte de trás e dos lados do colector de relva e pressione com firmeza, unindo-os. (E2)
3. O protector montado deverá estar conforme mostra a figura. (E3)
4. Abaixo o protector já montado até ao colector de relva, alinhe os respectivos ressaltos e sulcos no colector e pressione com firmeza, unindo-os. (E4) (E5)
5. Alinhe os ressaltos da cobertura com os sulcos respectivas e pressione com firmeza para unlos. (E6)

Fixação do colector inteiramente montado ao cortador de relva

1. Levante a aba de segurança. Certifique-se de que o tubo de descarga não contem detritos.
2. Coloque o colector inteiramente montado na sua entrada própria.
3. Fixe os dois pinos de localização da aba de segurança nos dois orifícios de localização da cobertura do colector de relva e certifique-se de que o colector está em posição segura. (F)

IMPORTANTE

Depois de montar, certifique-se que não existe nenhum espaço entre a borda de segurança e a tampa da caixa da relva.

4. Para a desmontagem basta inverter o processo. **Quando não for necessário recolher a relva, pode utilizar a máquina de cortar relva sem a caixa da relva. Certifique-se de que a aba de segurança está completamente fechada.**

ARRANQUE E PARAGEM

Restrição do Cabo

1. Faça uma alça com o cabo eléctrico e empurre a alça através da ranhura como está ilustrado na figura **G1**
2. Para prender, coloque a alça no gancho e volte a puxar o cabo pela ranhura como está ilustrado na figura **G2**.

Arranque da máquina de cortar relva

- **A caixa de interruptores possui um botão de bloqueio (H1) para impedir a arranque accidental da máquina.**

1. Carregue o botão para travar (**H1**) na caixa de distribuição, depois aperte uma das barras Começar/Parar na direcção do guiador superior (**H2**).
2. Continue a apertar a barra começar/parar na direcção do guiador superior e liberte o botão para travar.

ROYAL 43ELS (K)

Puxar a alavanca do acelerador contra o punho.

Regulação do Cabo de Embraiagem, só para o Royal 43SE

1. Controlar que o cabo da embraiagem não está enrolado e que se movimenta livremente para baixo dos punhos.
2. Desapertar a porca de segurança (**L1**). Enroscar o regulador (**L2**) para FORA, na direcção da seta, caso a embraiagem não embraiar quando a embraiagem/barra propulsora é puxada contra o punho.
3. Enroscar o regulador (**L2**) para DENTRO, na direcção contrária à da seta, se a embraiagem/barra propulsora não desembraiar com a embraiagem/barra propulsora solta.
4. Em seguida, apertar a porca de segurança (**L1**) rodando 1/4 de volta com uma chave inglesa.

Paragem da máquina de cortar a relva

1. Liberte a barra Começar/Parar.

CORTE DA RELVA

Como Cortar a Relva

1. Comece a cortar relva a partir da borda externa do relvado, cortando faixas em direcções alternadas (**M**).
2. Corte a relva duas vezes por semana durante a estação de crescimento. É prejudicial cortar mais de um terço da relva de uma só vez; isto também pode resultar numa recolha deficiente.

Note que:

Não deve sobrecarregar a sua máquina de cortar relva.

Quando cortar relva muito comprida e grossa ajudará a diminuir a sobrecarga do motor e a evitar danos na máquina se efectuar um primeiro corte com a altura de corte ajustada no valor mais alto (consulte **Altura de Corte**).

Ajuste da Altura de Corte

ROYAL 36EL

1. A altura de corte é ajustada elevandose ou abaixando se as quatro rodas. Desloque as alavancas de ajuste dos encaixes e movaaas até à posição desejada. (**N**).
 2. Ao cortar relva alta, seleccione a posição de corte mais alta, isto é, com a lâmina o mais distante possível da relva. Adeque a altura de corte segundo as condições do seu relvado. Use corte alto para relva alta e viceversa.
- **As quatro rodas deverão ser ajustadas numa mesma altura.**

ROYAL 43EL/ELS

1. A altura de corte ajustase elevando se ou abaixando se as quatro rodas. Desloque as alavancas de ajuste dos encaixes e movaaas até à posição desejada. (**P**)

2. Ao cortar relva alta, seleccione a posição de corte mais alta, isto é, com a lâmina o mais distante possível da relva. Adeque a altura de corte segundo as condições do seu relvado. Use corte alto para relva alta e viceversa.

Indicador de colecta de relva

ATENÇÃO!

A máquina deverá estar ligada à corrente eléctrica para que o indicador de colecta de relva funcione.

1. Enquanto o indicador estiver à vista, a relva estará sendo recolhida. (**Q1**)
2. Quando o indicador não mais estiver visível, esvazie o colector de relva. (**Q2**)

Remoção do colector de relva

1. Levante a aba de segurança e retire o colector de relva. (**R**)

Esvaziamento do colector de relva

1. Ao esvaziar, segure o colector conforme mostra a ilustração. (**S**)

Utilização como Distri-buidor de Adubo Natural (se aplicável)

Spengere il raserba, a spettare che la lama sia ferma e staccare la spina dalla presa.

1. Levante a aba de segurança. Rode e deslize o tampão de distribuição de adubo natural na calha de descarga traseira. (**T1**)
2. Certifique-se de que o tampão de distribuição de adubo natural está instalado com segurança. (**T2**)
3. O tampão impede a recolha da relva bloqueando a calha de recolha na base da máquina.
4. Certifique-se de que a aba de segurança está posicionada correctamente.

INFORMAÇÃO AMBIENTAL

Os produtos Electrolux Outdoor Products são fabricados ao abrigo de um Sistema de Gestão Ambiental (ISO 14001) usando, sempre que possível, componentes fabricados da maneira mais responsável para com o ambiente, de acordo com os procedimentos da empresa, e com o potencial de reciclagem no fim da vida útil dos mesmos.

- A embalagem é reciclável e os componentes plásticos foram identificados com uma etiqueta (sempre que possível) para facilitar a reciclagem por categorias.
- Ao eliminar o produto no fim da sua vida útil é necessário estar alerta para as questões ambientais.
- Se necessário, contacte as autoridades locais para obter informações relativas à eliminação.

MANUTENÇÃO

Limpeza

USE LUVAS

Desligue o cortador, espere até que a lâmina pare de girar e retire a ficha da tomada.

É muito importante que mantenha o seu cortador limpo! Pedacos de relva deixados nas entradas de ar ou sob a cobertura podem constituir um risco de incêndio.

1. Com uma escova, retire a relva acumulada sob a carcaça.
2. Use uma escova macia, remova a relva cortada de todas as entradas de ar (W1), do tubo de descarga e da caixa colectora.
3. Levante a tampa do indicador de recolha de relva, remova e limpe a bola. Reponha esta no seu lugar bem como a tampa, após a limpeza. (W2).
4. Limpe a superfície da sua máquina de cortar relva com um pano seco.

IMPORTANTE

Nunca use água para limpar a sua máquina de cortar relva. Não limpe com produtos químicos, incluindo gasolina ou solventes; alguns destes produtos podem destruir peças de plástico críticas. Sistema de Corte (X)

Seja sempre muito cuidadoso ao manusear a lâmina; arestas cortantes podem causar lesões.

USE LUVAS. Substitua a lâmina metálica após 50 horas de corte de relva ou após 2 anos, consoante o que ocorrer mais cedo, e independentemente do estado da mesma. Se a lâmina estiver rachada ou danificada substitua por uma nova.

ROYAL 36EL

Remoção da lâmina e ventilador

1. Deite o seu cortador para o lado.
2. Para remover o parafuso da lâmina, segure o ventilador firmemente e com a chave fornecida desaperte o parafuso girando para o sentido inverso ao dos ponteiros do relógio.
3. Retire o parafuso, a lâmina, o ventilador e a sua inserção.
4. Verifique a poeira e limpe se necessário (Y)

Colocação da Lâmina e do Ventilador

1. Deite o seu cortador para o lado.
2. Coloque o ventilador e a sua inserção respectiva no eixo do motor.
3. Coloque a lâmina no ventilador assegurando-se de que os ressaltos estão localizados no ventilador
4. Reintroduza o parafuso na lâmina e no ventilador.
5. Aperte firmemente o parafuso da lâmina com a chave fornecida. Não aperte demasiado. Não use chave com cabo mais longo.

ROYAL 43EL/ELS

Remoção da lâmina e ventilador

1. Deite o seu cortador para o lado.
2. Para remover o parafuso da lâmina, segure o ventilador firmemente e com a chave fornecida desaperte o parafuso girando para o sentido inverso ao dos ponteiros do relógio.
3. Retire o parafuso, a lâmina, o ventilador e a sua inserção.
4. Verifique a poeira e limpe se necessário (Y)

Colocação da Lâmina e do Ventilador

1. Certifique-se de que o cubo motriz está na posição correcta. Coloque o ventilador no cubo motriz.
2. Ponha o espaçador de lâmina no ventilador, assegurando-se de que os sulcos do espaçador de lâmina engrenam nas estrias do ventilador.
- **A arruela curva colocase somente numa única posição (X).**

3. Instale a arruela curva sobre o parafuso da lâmina, assegurando-se de que o lado externo da curva está voltado para a cabeça do parafuso.
4. Coloque o parafuso no centro da lâmina e verifique se a mesma está do lado correcto, isto é, o número da peça Husqvarnavoltado para a cabeça do parafuso.
5. Introduza o parafuso da lâmina no centro do espaçador e aperte com a mão no sentido dos ponteiros do relógio.
6. Segure o ventilador com firmeza e aperte o parafuso firmemente com a chave fornecida.

Recomendações de Manutenção

O seu produto está identificado de forma única por uma etiqueta prateada e preta com as especificações do produto.

Recomendamos vivamente que providencie a manutenção do seu produto pelo menos uma vez por ano, ou com mais frequência no caso de o utilizar numa aplicação profissional.

No Fim da Estação de Crescimento da Relva

1. Substitua a lâmina, cavilhas, porcas ou parafusos, caso seja necessário.
2. Limpe meticolosamente a sua máquina de cortar relva.

Armazenamento da Máquina de Cortar Relva

1. Não armazene a sua máquina de cortar relva imediatamente após utilização.
2. Espere até o motor arrefecer para evitar o risco de incêndio.
3. Limpe a sua máquina de cortar relva.
4. Guarde-a num local fresco e seco onde ela fique protegida contra danos.

Identificação de Avarias

A Máquina de Cortar Relva Não Arranca

1. Está a seguir o procedimento correcto para Colocar em Funcionamento? Ver "Como colocar o seu Cortador de Relva em Funcionamento".
2. Está ligada à electricidade?
3. Verifique o fusível na tomada, se estiver queimado substitua-o.
4. O fusível continua a explodir?

Desligue imediatamente da electricidade e consulte o Centro de Serviços Electrolux Outdoor Products mais próximo.

Recolha de relva ineficaz

1. Desligue da fonte de electricidade.
2. Limpe a parte exterior das entradas de ar, o canal de descarga a parte inferior da cobertura da máquina.
3. Seleccione uma maior altura de corte. Ver Ajustamento da Altura de Corte.
4. Limpe as lâminas da ventoinha.
5. **Se a Qualidade da Recolha de Relva não melhorar. Desligue imediatamente da fonte de electricidade e consulte o se Centro de Assistência Electrolux Outdoor Products aprovado local.**

Vibração Excessiva

1. Desligue da fonte de electricidade.
2. Verifique que a lâmina está correctamente instalada.
3. Se a lâmina estiver danificada ou gasta, substitua por uma nova.
4. Se a vibração persistir, rode a lâmina a 180°, desapertando em primeiro lugar o parafuso ligeiramente, rodando a lâmina e voltando a apertar o parafuso da lâmina.
5. Se a vibração persistir

Desligue imediatamente da fonte de electricidade e consulte o se Centro de Assistência Electrolux Outdoor Products aprovado local.

PRECAUZIONI PER LA SICUREZZA



Se non viene usato in modo corretto, questo tosaerba può essere pericoloso! Questo tosaerba può causare lesioni gravi all'operatore e alle persone presenti; per questo motivo è importante rispettare gli avvisi di pericolo e le istruzioni di sicurezza per garantire che venga usato con un certo grado di sicurezza ed efficacia. Ricade sull'operatore la responsabilità di osservare gli avvisi di pericolo e le istruzioni di sicurezza contenute in questo manuale e applicate sul tosaerba. Non usare mai il tosaerba senza il cesto raccogliherba o le protezioni fornite dal costruttore montati nella posizione corretta.

Spiegazione dei simboli sul vostro Husqvarna Royal 36EL/43EL/43ELS



Avvertenze



Leggere attentamente le istruzioni per l'utilizzatore e controllare di aver capito a fondo il funzionamento di tutti i comandi.



Non sollevare mai il tosaerba dal terreno. Se il tosaerba viene inclinato o sollevato, è possibile essere colpiti da pietre

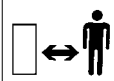

Tenersi lontani da terzi. Non tosare l'erba se vi sono persone e in modo particolare bambini o animali, nella zona da tosare

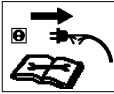

Spegnere il tosaerba e sfilare la spina dalla presa di corrente prima di regolarlo o pulirlo oppure quando il cavo è attorcigliato o danneggiato. Tenere il cavo lontano dalla lama.



Fare attenzione a non tagliarsi dita o mani. Non avvicinare mani o piedi ad una lama rotante.



La lama continua a ruotare anche dopo lo spegnimento del tosaerba. Attendere fino a quando i componenti del tosaerba si sono completamente fermati prima di toccarli.



Non tosare l'erba se piove e non lasciare il tosaerba all'aperto se sta piovendo.

In generale

1. Non lasciare che bambini o persone che non conoscono queste istruzioni usino il tosaerba. La legislazione vigente potrebbe limitare l'età dell'operatore.
2. Usare il tosaerba solo nel modo e per gli utilizzi descritti in questo manuale.
3. Non azionare mai il tosaerba quando si è stanchi, ammalati o sotto l'influsso di alcol, droghe o medicine.
4. L'operatore o l'utilizzatore sono responsabili degli incidenti o dei rischi causati ad altre persone o ai loro beni.

Componenti elettrici

1. Si raccomanda l'impiego di un interruttore per corrente residua (R.C.D.) con una corrente di scatto non superiore a 30 mA. Anche con l'installazione di un R.C.D. non è possibile garantire una sicurezza totale ed è necessario adottare sempre delle norme di lavoro sicure. Controllare l'interruttore R.C.D. ogni volta che lo usate.

2. Prima dell'uso, esaminare il cavo per eventuali danni e sostituirlo se è danneggiato o logorato.
3. Mai usare il tosaerba se i cavi elettrici sono danneggiati o logorati.
4. Scollegare immediatamente la macchina dalla presa di corrente se si taglia il cavo oppure se il rivestimento isolante è danneggiato. Toccare il cavo elettrico solo dopo aver scollegato la macchina dalla presa di corrente. Non riparare un cavo tagliato o danneggiato, bensì sostituirlo con uno nuovo.
5. Usare solo prolunghe lisce, poiché i cavi a serpentina possono surriscaldarsi, riducendo così l'efficienza del tosaerba.
6. Tenere il cavo lontano dal tosaerba; durante la falciatura, tenersi lontano dalla presa di corrente e falciare in linea retta in su e in giù, mai in cerchio.
7. Mai tirare il cavo se avvolto attorno ad oggetti appuntiti.
9. Non trasportare mai il prodotto tramite il cavo.
9. Non scollegare mai le spine tirando il cavo.
10. Spegnerne il tosaerba prima di staccare la spina dalla presa di corrente, il connettore per il cavo o la prolunga.
11. Spegnerne il tosaerba, staccare la spina ed esaminare il cavo di alimentazione per segni di danni o logorio prima di avvolgerlo per riporre la macchina.
12. Avvolgere sempre il cavo con cautela per evitare di attorcigliarlo.
13. Il voltaggio deve corrispondere a quella indicata sull'etichetta del prodotto.
14. I prodotti Flymo dispongono di doppio isolamento conforme alla normativa EN60335. Non eseguire per nessun motivo un collegamento a terra su una qualsiasi parte del prodotto.

Cavi

Usare solo cavi con sezione da 1,00 mm² e lunghi 30 metri massimo.

Valore nominale massimo:

Cavo con sezione da 1,00 mm² 10 A 250 V CA

1. I cavi e le prolunghe sono reperibili presso il Centro di assistenza autorizzato per gli articoli da giardinaggio Electrolux.
2. Usare solo cavi di prolunga specificamente progettati per impiego all'aperto.

Preparazione

1. Durante l'impiego del tosaerba indossare sempre scarpe pesanti e calzoni lunghi.
2. Accertarsi che sul tappeto erboso non vi siano rametti, sassi, ossa, fili di ferro o detriti che potrebbero essere lanciati dalla lama.
3. Prima di usare la macchina e dopo qualsiasi impatto, controllare se vi sono segni di usura o di danni e riparare come richiesto.
4. Sostituire sia le lame usurate o danneggiate sia la rispettiva bulloneria per mantenere bilanciato il tosaerba.

PRECAUZIONI PER LA SICUREZZA

Impiego

1. Usare il tosaerba solo di giorno o con una buona illuminazione notturna.
2. Se possibile, evitare di usare il tosaerba quando l'erba è bagnata.
3. Prestare attenzione sull'erba bagnata, dato che è facile scivolare.
4. Sui pendii, prestare un'attenzione ancora maggiore e indossare calzature che non scivolano.
5. Sui pendii, tosare l'erba orizzontalmente e mai avanti e indietro lungo il pendio.
6. Prestare la massima attenzione quando si cambia direzione sui pendii. Camminare, non correre.
7. La tosatura dell'erba lungo argini e pendii può essere pericolosa. Non tosare l'erba lungo **argini** o pendii **rigidi**.
8. Non camminare all'indietro durante la tosatura dell'erba dato che è facile inciampare.
9. Non tagliare mai l'erba tirando il tosaerba verso se stessi.
10. Arrestare il tosaerba e sfilare la chiave di sicurezza prima di spingere il tosaerba su superfici non erbose e quando lo si trasporta avanti e indietro dalla zona da tosare.
11. Non azionare mai il tosaerba con protezioni danneggiate o mancanti.
12. Tenere sempre mani e piedi lontani dai dispositivi di taglio, specialmente durante l'accensione del motore.
13. Non inclinare il tosaerba quando il motore è acceso, ad eccezione dell'avviamento e dell'arresto. In questo caso, non inclinarlo più di quanto non sia assolutamente necessario e sollevare solamente la parte che si trova lontana dall'operatore. Tenere sempre entrambe le mani nella posizione di funzionamento prima di riabbassare il tosaerba.

14. Non avvicinare le mani allo scivolo di scarico dell'erba quando il motore è acceso.
15. Non sollevare né trasportare un tosaerba con il motore acceso.
16. Sfilare la spina dalla presa di corrente :
 - prima di lasciare il tosaerba incustodito anche per un attimo;
 - prima di eliminare un intasamento;
 - prima di controllare, pulire o lavorare sulla macchina;
 - se si colpisce un oggetto. Non usare il tosaerba fino a quando non avete la certezza che il suo impiego è completamente sicuro;
 - se il tosaerba comincia a vibrare in modo insolito. In questi casi controllarlo immediatamente. Delle vibrazioni eccessive possono causare lesioni.

Manutenzione e rimessaggio

1. Mantenere sempre dadi, bulloni e viti ben saldi per avere la certezza che il tosaerba sia sempre in ottime condizioni di lavoro.
2. Controllare frequentemente il cesto o il sacco raccoglierba per vedere che non siano usurati o rovinati.
3. Per motivi di sicurezza, sostituire le parti usurate o danneggiate.
4. Usare solo la lama di ricambio con il rispettivo bullone, distanziale e girante di tipo specifico per questo prodotto.
5. Prestare attenzione durante la registrazione della macchina ad evitare che le dita rimangano intrappolate tra le lame in movimento o le parti fisse della macchina.

ISTRUZIONI DI MONTAGGIO

ROYAL 36EL

Montaggio del manubrio inferiore al rasaerba

1. Tirare il bullone (A1) in modo che sia a filo col foro del manubrio inferiore.
2. Mettere la parte del manubrio inferiore nell'incavo sul retro del carter (A).
3. Infilare il dado nel pomello dell'impugnatura (se pertinente).
4. Spingere il bullone infilandolo nel foro del manubrio e assicurarlo con una manopola ad alette (A).
5. Ripetere la sequenza per l'altro lato del manubrio.

Montaggio del manubrio superiore a quello inferiore

1. Girare il manubrio superiore in modo che la scatola di derivazione dei comandi sia a destra vista dal dietro.
2. Infilare il dado nel pomello dell'impugnatura (se pertinente).
3. Montare bulloni, rondelle e pomelli. (B).
4. Fissare il cablaggio con le apposite fascette assicurandosi che il cavo non sia bloccato tra i manubri.

ROYAL 43EL/ELS

Montaggio del manubrio inferiore al rasaerba

1. Bloccare il manubrio inferiore con i pomelli relativi. Assicurarsi che l'estremità sia bene in sede nel rasaerba (C).

Montaggio del manubrio superiore a quello inferiore

1. Girare il manubrio superiore in modo che la scatola di derivazione dei comandi sia a destra vista dal dietro.
2. Montare bulloni, rondelle e pomelli.(D)
3. Fissare il cablaggio con le apposite fascette assicurandosi che il cavo non sia bloccato tra i manubri.

Montaggio del raccoglierba

Montaggio del deflettore del raccoglierba

1. Piegate i lati del deflettore verso l'interno come indicato in figura (E1)
2. Allineare perni e sedi sul retro e ai lati del deflettore del raccoglierba e premere a posto. (E2)
3. Il deflettore montato deve risultare come in figura.(E3)
4. Abbassare il deflettore nel raccoglierba, allineando i perni con le sedi sul raccoglierba e premere a posto.(E4) (E5)
5. Prendere il coperchio, allineare i perni con le rispettive sedi e premere a posto.(E6)

Montaggio del raccoglierba completo al rasaerba

1. Sollevare lo sportello di sicurezza. Assicurarsi che il piano di scarico sia pulito e libero da detriti.
2. Posizionare il raccoglierba completo sulla soglia.
3. Posizionare i due prigionieri sullo sportello di sicurezza nei fori di posizionamento del coperchio del raccoglierba e verificare che questo sia ben montato.(F)

IMPORTANTE

A montaggio ultimato, controllare che non ci sia spazio tra la protezione antinfortunistica e il coperchio del raccoglierba.

4. Lo smontaggio deve essere effettuato in ordine inverso a quello di montaggio.

Se non si desidera raccogliere lo sfalcio, è possibile usare il tosaerba senza il cesto raccoglierba. Controllare che il deflettore di sicurezza sia completamente chiuso.

AVVIAMENTO E ARRESTO

Fermo del cavo

1. Col cavo di alimentazione, formare un anello e farlo passare attraverso la fessura come illustrato nella figura **G1**.
2. Per fissarlo, posizionare l'anello al di sopra del gancio, quindi tirare il cavo all'indietro, facendolo passare attraverso la fessura come illustrato nella figura **(G2)**.

Avvio del tosaerba

- **La cassetta interruttori è dotata di pulsante di bloccaggio (H1) per evitare l'avviamento accidentale.**

1. Premere e tener premuto il pulsante di sblocco **(H1)** sulla cassetta dell'interruttore, quindi premere una delle due leve di avviamento verso l'impugnatura superiore **(H2)**.
2. Continuare a premere la leva di avviamento verso l'impugnatura superiore e rilasciare il pulsante di sblocco.

ROYAL 43ELS (K)

La marcia e l'arresto del motore sono controllati dalla leva in cima al manubrio.

Regolazione del filo della frizione Solo Royal 43ELS

1. Assicuratevi che il cavo possa muoversi liberamente sotto i manubri.
2. Allentate il dado di fermo **(L1)**. Svitare in fuori il tendicavo **(L2)** in direzione della freccia se la frizione non agisce quando la leva di inserimento viene tirata verso il manubrio.
3. Svitare in fuori il tendicavo **(L2)** in senso opposto alla freccia se la frizione non stacca quando la leva di inserimento viene rilasciata.
4. Serrate con la mano il dado **(L1)** e poi per 1/4 di giro con una chiave.

Arresto del tosaerba

1. Rilasciare la leva di avviamento.

TOSATURA

Taglio del prato

1. Cominciare a tagliare dal bordo esterno del prato, tagliando l'erba a strisce in direzioni alterne **(M)**.
2. Tagliare l'erba due volte alla settimana nella stagione della crescita; il prato soffre se l'erba viene tagliata oltre un terzo della lunghezza e un taglio più basso può anche compromettere la raccolta dell'erba.

Nota bene:

Non sovraccaricare il tosaerba

Quando si tosa erba alta e spessa, eseguendo un primo taglio con il regolatore di altezza sulla posizione più alta, vedi **Altezza di taglio**, si riduce il sovraccarico del motore e si evita di danneggiare il tosaerba.

Regolazione dell'altezza di taglio

ROYAL 36EL

1. L'altezza di taglio si regola sollevando o abbassando le quattro ruote. Spostare le leve di regolazione sulla posizione desiderata. **(N)**.
 2. Se l'erba è molto alta, selezionare l'altezza massima in modo da consentire alla lama di abbandonare rapidamente l'erba. Regolare l'altezza di taglio in base alle condizioni del prato, se l'erba è alta selezionare una posizione alta e viceversa.
- **Tutte e quattro le ruote devono essere regolate sulla stessa altezza.**

ROYAL 43EL/ELS

1. L'altezza di taglio si regola sollevando o abbassando le quattro ruote. Spostare le leve di regolazione sulla posizione desiderata. **(P)**

2. Se l'erba è molto alta, selezionare l'altezza massima in modo da consentire alla lama di abbandonare rapidamente l'erba. Regolare l'altezza di taglio in base alle condizioni del prato, se l'erba è alta selezionare una posizione alta e viceversa.

Indicatore del livello dell'erba

IMPORTANTE!

L'indicatore di livello funziona solo se la macchina è in esercizio.

1. Quando appare l'indicatore, inizia la raccolta dell'erba. **(Q1)**
2. Quando l'indicatore non è più visibile, è il momento di svuotare il raccogliërba. **(Q2)**

Per togliere il raccogliërba

1. Sollevare lo sportello di sicurezza e togliere il raccogliërba. **(R)**

Per vuotare il raccogliërba

1. Tenere il raccogliërba come illustrato in figura. **(S)**

Impiego del taglio "mulching" (se pertinente)

Spingere il rasoerba, a spettare che la lama sia ferma e staccare la spina dalla presa.

1. Sollevare il deflettore di sicurezza. Ruotare e infilare il tappo "mulching" nello scivolo di scarico posteriore. **(T1)**
2. Controllare che il tappo "mulching" sia montato in modo ben saldo. **(T2)**
3. Il tappo "mulching" impedisce all'erba di essere raccolta bloccando lo scivolo di raccolta sulla parte inferiore della scocca.
4. Accertarsi che il deflettore di sicurezza sia posizionato in modo corretto.

INFORMAZIONI DI CARATTERE AMBIENTALE

I prodotti Electrolux Outdoor sono fabbricati in base alle norme ISO 14001 per la gestione e tutela dell'ambiente, utilizzando laddove possibile prodotti non inquinanti, nel pieno rispetto delle procedure e in considerazione della possibilità di riciclaggio del prodotto stesso al termine della vita utile.

- Confezioni riciclabili e componenti in plastica etichettati dove possibile, per permetterne il riciclaggio per categoria.
- Tenere attentamente in considerazione la tutela dell'ambiente, al momento di disperdere il prodotto.
- Rivolgersi all'ente locale preposto per ottenere informazioni utili allo smaltimento/riciclaggio.

MANUTENZIONE

Pulizia

INDOSSARE GUANTI

Spingere il rasoerba, a spettare che la lama sia ferma e staccare la spina dalla presa.

E' importante tenere pulito il rasoerba. Ogni accumulo di erba tagliata nelle prese d'aria rappresenta un potenziale pericolo di incendio.

1. Togliere l'erba da sotto la scocca con una spazzola.
2. Con una spazzola morbida, togliere tutta l'erba dalle prese d'aria (W1), dal piano di scarico e dal raccogliherba.
3. Sollevare il coperchio dell'indicatore di livello, togliere la pallina e spazzolarla. Dopo la pulizia, rimontare la pallina e il coperchio (W2).
4. Strofinare la superficie del tosaerba con un panno asciutto.

IMPORTANTE

Non usate mai acqua per pulire il vostro tosaerba. Non pulite con prodotti chimici, inclusa la benzina o con solventi, che potrebbero distruggere le parti in plastica.

Sistema di taglio (X)

Maneggiare sempre con attenzione la lama - i bordi taglienti potrebbero causarvi ferite.

INDOSSARE GUANTI. Sostituire la lama in metallo dopo 50 ore di taglio o 2 anni, l'intervallo che si presenta per primo, indipendentemente dalle condizioni della lama stessa.

Se la lama è tagliata o danneggiata, sostituirla con una nuova.

ROYAL 36EL

Smontaggio della lama e della ventola

1. Appoggiare il rasoerba di lato.
2. Per togliere il bullone della lama, tenere ben ferma la ventola e con la chiave in dotazione svitare il bullone della lama girando in senso antiorario.
3. Togliere il bullone, la lama, la ventola e l'insero della ventola.
4. Controllarne lo stato e pulire se necessario.(Y)

Montaggio di lama e ventola

1. Appoggiare il rasoerba di lato.
2. Montare la ventola e l'insero sull'albero motore.
3. Montare la lama sulla ventola assicurandosi che i fermi siano in sede sulla ventola.
4. Rimontare il bullone della lama attraverso la lama e la ventola.
5. Serrare bene il bullone con la chiave in dotazione. Non stringere troppo. Non usare una chiave più lunga.

ROYAL 43EL/ELS

Smontaggio della lama e della ventola

1. Appoggiare il rasoerba di lato.
2. Per togliere il bullone della lama, tenere ben ferma la ventola e con la chiave in dotazione svitare il bullone della lama girando in senso antiorario.
3. Togliere il bullone, la lama, la ventola e l'insero della ventola.
4. Controllarne lo stato e pulire se necessario.(Y)

Montaggio di lama e ventola

1. Assicurarsi che il mozzo dell'albero sia in posizione. Montare la ventola sul mozzo.
2. Montare il distanziatore della lama sulla ventola assicurandosi che le guide del distanziatore facciano presa sulle coste della ventola.
- **La rondella curva può essere montata solo in un modo (X).**

3. Montare la rondella curva sopra il bullone della lama in modo che il lato piegato all'esterno sia contro la testa del bullone.
4. Rimontare il bullone della lama attraverso il foro sulla lama assicurandosi che questa sia rivolta nel senso giusto, con il numero Husqvarnaverso la testa del bullone.
5. Infilare il bullone attraverso il foro del distanziatore della lama e serrare con la mano girando in senso orario.
6. Tenere ben ferma la ventola e serrare il bullone con la chiave in dotazione.

Raccomandazioni di assistenza

Il prodotto che avete acquistato è identificato da una esclusiva targhetta color argento e nero con i dati caratteristici.

Raccomandiamo vivamente che il prodotto venga sottoposto a manutenzione per lo meno ogni 12 mesi, o più spesso in caso di utilizzo professionale. Alla fine del periodo di utilizzo

1. Se necessario, sostituire lama, bulloni, dadi o viti.
2. Pulire a fondo il tosaerba.

Conservazione del tosaerba

1. Non mettere via il tosaerba immediatamente dopo l'impiego.
2. Attendere fino a quando il motore si è raffreddato per evitare un potenziale rischio di incendio.
3. Pulire il tosaerba.
4. Riporlo in un luogo fresco e asciutto dove sia protetto da eventuali danni.

Diagnostica guasti

Il tosaerba non parte

1. Accertarsi di aver osservato la procedura corretta per avviare il tosaerba. Vedere la sezione "Come avviare il tosaerba".
2. Controllare l'alimentazione.
3. Controllare il fusibile ; sostituirlo se bruciato.
4. Se il fusibile continua a bruciarsi ?

Scollare immediatamente dalla presa di corrente e rivolgersi al centro assistenza Electrolux Outdoor Products autorizzato.

Problemi nella raccolta dell'erba

1. Staccare il tosaerba dalla presa di corrente.
2. Pulire la parte esterna delle prese d'aria, lo scivolo di scarico e la parte inferiore del telaio.
3. Alumentare l'altezza dell'elemento falciante. Vedere "Come regolare l'altezza dell'elemento falciante"
4. Pulire le pale della ventola.
5. **Se il problema persiste: staccare il tosaerba dalla presa di corrente e rivolgersi al centro assistenza Electrolux Outdoor Products autorizzato.**

Vibrazioni eccessive

1. Staccare il tosaerba dalla presa di corrente.
2. Controllare che la lama sia montata nel modo corretto.
3. Se la lama è danneggiata o logorata, sostituirla con una nuova.
4. Se la vibrazione persiste, ruotare la lama di 180° allentando dapprima il bullone, quindi ruotando la lama ed infine serrando nuovamente il bullone.
5. Se la vibrazione persiste ancora: **staccare il tosaerba dalla presa di corrente e rivolgersi al centro assistenza Electrolux Outdoor Products autorizzato.**

EC DECLARATION OF CONFORMITY

<p>I, the undersigned M. Bowden of Electrolux Outdoor Products, Aycliffe Industrial Park, NEWTON AYCLIFFE, Co. Durham. DL5 6UP. Certify that the Lawnmower:- Category..... Electric Wheeled Rotary Make..... Electrolux Outdoor Products Conforms to the specifications of Directive 2000/14/EEC</p>	<p>I, the undersigned M. Bowden of Electrolux Outdoor Products, Aycliffe Industrial Park, NEWTON AYCLIFFE, Co. Durham. DL5 6UP Certify that a sample of the above product has been tested using directive 81/1051/EEC as a guide. The maximum A-weighted sound pressure level recorded at operator position under free field semi anechoic chamber conditions was :-</p>	<p>I, the undersigned M. Bowden of Electrolux Outdoor Products, Aycliffe Industrial Park, NEWTON AYCLIFFE, Co. Durham. DL5 6UP Certify that a sample of the above product has been tested using ISO 5349 as a guide. The maximum weighted root mean square value of vibration recorded at operator's hand position was:-</p>
<p>Type of Cutting Device.....Rotary Blade Identification of Series.....See Product Rating Label Conformity Assessment Procedure.....ANNEX VI Notified Body.....I.T.S., Cleeve Road, Leatherhead, Surrey. KT22 7SB England Other Directives:.....98/37/EEC, 89/336/EEC, 73/23/EEC & applicable standards:-EN60555-2:1987, EN60555-3:1987, EN55014:1993, EN55014:1995, EN836:1997, IEC335-1:1991, IEC335-2-77:1996</p>	<p>Type..... A Width of Cut..... B Speed of Rotation of Cutting Device..... C Guaranteed sound power level..... D Measured Sound Power Level..... E Level..... F Value..... G Weight..... H</p>	

EC KONFORMITÄTserklärung

<p>Ich, der Unterzeichner M. Bowden of Electrolux Outdoor Products, Aycliffe Industrial Park, NEWTON AYCLIFFE, Co. Durham. DL5 6UP. bescheinige hiermit, dass der Rasenmäher:- Kategorie.... Elektrotrosenmähe Fabrikat..... Electrolux Outdoor Products die Spezifikationen der Direktive 2000/14/EG erfüllt</p>	<p>Ich, der Unterzeichner M. Bowden, Electrolux Outdoor Products, Aycliffe Industrial Park, NEWTON AYCLIFFE, Co. Durham, DL5 6UP, bescheinige hiermit, daß eine Probe des obigen Produkts getestet wurde und dabei Direktive 81/1051/EWG als Richtschnur verwendet wurde. Der maximale A-gewichtete Schalldruckpegel, der an der Bedienerposition unter Freifeld-Halbschallort-Kammerbedingungen gemessen wurde, betrug:-</p>	<p>Ich, der Unterzeichner M. Bowden, Electrolux Outdoor Products, Aycliffe Industrial Park, NEWTON AYCLIFFE, Co. Durham, DL5 6UP, bescheinige hiermit, daß eine Probe des obigen Produkts getestet wurde und dabei ISO 5349 als Richtschnur verwendet wurde. Der maximale gewichtete Vibrationseffektivwert, der an der Handposition des Bedieners gemessen wurde, betrug:-</p>
<p>Schneidwerktyp..... Rotierendes Messer Identifizierung der reihe..... Siehe Produkttypschild Konformitätsbestätigungsverfahren..... ANNEX VI Benachrichtigte Behörde..... I.T.S., Cleeve Road, Leatherhead, Surrey. KT22 7SB England Andere Direktiven:..... 98/37/EEC, 89/336/EEC, 73/23/EEC und Normen:..... EN60555-2:1987, EN60555-3:1987, EN55014:1993, EN55014:1995, EN836:1997, IEC335-1:1991, IEC335-2-77:1996</p>	<p>Typ..... A Schnittbreite..... B Umdrehungsgeschwindigkeit des Schneidwerks..... C Garantiierter Geräuschpegel..... D Gemessener Geräuschpegel..... E Höhe F Wert..... G Gewicht H</p>	

EC DÉCLARATION DE CONFORMITÉ

<p>Je soussigné M. Bowden of Electrolux Outdoor Products, Aycliffe Industrial Park, NEWTON AYCLIFFE, Co. Durham. DL5 6UP. certifie que la tondeuse:- Catégorie..... Rotative à roues électrique Marque..... Electrolux Outdoor Products est conforme aux spécifications de la Directive 2000/14/EEC</p>	<p>Je soussigné M. Bowden, Electrolux Outdoor Products, Aycliffe Industrial Park, NEWTON AYCLIFFE, Co. Durham, DL5 6UP, Grande-Bretagne, certifie qu'un échantillon du produit ci-dessus a été essayé selon les indications de la directive 81/1051/EEC. Le niveau maximum pondéré de pression acoustique enregistré à la position de l'opérateur en champ libre en chambre demi-sourde était de:-</p>	<p>Je soussigné M. Bowden, Electrolux Outdoor Products, Aycliffe Industrial Park, NEWTON AYCLIFFE, Co. Durham, DL5 6UP, Grande-Bretagne, certifie qu'un échantillon du produit ci-dessus a été essayé selon les indications de la norme ISO 5349. La moyenne quadratique pondérée des vibrations enregistrées à la position de la main de l'opérateur était de:-</p>
<p>Type d'outil de coupe..... Lame rotative Identification de la serie..... Voir la Plaquette D'identification Procédure d'évaluation de la conformité..... ANNEX VI Organisme notifié..... I.T.S., Cleeve Road, Leatherhead, Surrey. KT22 7SB England Autres directives..... 98/37/EEC, 89/336/EEC, 73/23/EEC et aux normes..... EN60555-2:1987, EN60555-3:1987, EN55014:1993, EN55014:1995, EN836:1997, IEC335-1:1991, IEC335-2-77:1996</p>	<p>Type..... A Largeur de coupe..... B Vitesse de rotation de l'outil de coupe..... C Niveau garanti de puissance sonore..... D Niveau mesuré de puissance sonore..... E Niveau..... F Valeur..... G Poids..... H</p>	

EC CONFORMITEITSVERKLARING

<p>Ik, ondergetekende M. Bowden of Electrolux Outdoor Products, Aycliffe Industrial Park, NEWTON AYCLIFFE, Co. Durham. DL5 6UP. verklaar dat de grasmaaimachine:- Categorie.... Elektrische grasmaaier op wielen Merk..... Electrolux Outdoor Products Voldoet aan de specificaties van directief 2000/14/EEC</p>	<p>Ik, ondergetekende M. Bowden, Electrolux Outdoor Products, Aycliffe Industrial Park, NEWTON AYCLIFFE, Co. Durham, DL5 6UP, verklaar hierbij dat een proefexemplaar van het bovengenoemde product is getest volgens richtlijn 81/1051/EEC. Het maximale A-belaste geluidsdrukniveau dat is geregistreerd bij de positie van de bediener in een semi geluidichte ruimte bij vrije veld condities bedraagt:-</p>	<p>Ik, ondergetekende M. Bowden, Electrolux Outdoor Products, Aycliffe Industrial Park, NEWTON AYCLIFFE, Co. Durham, DL5 6UP, verklaar hierbij dat een proefexemplaar van het bovengenoemde product is getest volgens ISO 5349 als richtlijn. De maximale belaste effectieve waarde van trilling, geregistreerd bij de positie van de hand van de bediener, bedraagt:-</p>
<p>Type maaiër..... Rotierend mes Identificatie van serie..... Zie Productlabel Procedure voor het beoordelen van conformiteit..... ANNEX VI Op de hoogte gestelde instantie..... I.T.S., Cleeve Road, Leatherhead, Surrey. KT22 7SB England Andere directieven..... 98/37/EEC, 89/336/EEC, 73/23/EEC en aan de volgende normen..... EN60555-2:1987, EN60555-3:1987, EN55014:1993, EN55014:1995, EN836:1997, IEC335-1:1991, IEC335-2-77:1996</p>	<p>Type..... A Maaibreedte..... B Toerental maaiër..... C Gegarandeerd geluidsvermogen..... D Gemeten geluidsvermogen..... E Niveau..... F Waarde..... G Gewicht..... H</p>	

EC KONFORMITETSERKLÆRING

Undertegnede, M. Bowden of Electrolux Outdoor Products, Aycliffe Industrial Park, NEWTON AYCLIFFE , Co. Durham. DL5 6UP. attesterer at følgende græsklippere:- Kategori..... Elektrisk Hjuldrift Merke..... Electrolux Outdoor Products Svare til specifikasjonene i Direktiv 2000/14/EEC	Undertegnede, M. Bowden, Electrolux Outdoor Products, Aycliffe Industrial Park, NEWTON AYCLIFFE , Co. Durham, DL5 6UP bevintar at en prøve av ovennevnte produkt er testet, med direktiv 81/1051/EEC som retledning. Maksimum A-belastede lydtryknivå, registrert ved brukerens plassering, under frittt felt halvveis ekkokfritt kammerforhold, var :-	Undertegnede, M. Bowden, Electrolux Outdoor Products, Aycliffe Industrial Park, NEWTON AYCLIFFE , Co. Durham, DL5 6UP bevintar at en prøve av ovennevnte produkt er testet, med direktiv ISO 5349 som retledning. Maksimum belastede effektivverdi av vibrering, registrert ved plasseringen av brukerens hånd, var:-
Type klippeinnretning..... Roterende kniv Serieidentifikasjon..... Se Produktets Klassifiseringsetikett Prosedyre for konformitetsvurdering..... ANNEX VI Etat det er meldt fra til..... I.T.S., Cleeve Road, Leatherhead, Surrey, KT22 7SB England Andre direktiver..... 98/37/EEC, 89/336/EEC, 73/23/EEC og standarder..... EN60555-2:1987, EN60555-3:1987, EN55014:1993, EN55014:1995, EN836:1997, IEC335-1:1991, IEC335-2-77:1996	Type..... A Klippebredde..... B Klippeinnretningens rotasjonshastighet..... C Garantert lydtryknivå D Målt lydtryknivå..... E Nivå..... F Verdi..... G Vekt..... H	

EC VAATIMUSTENMUSTENMUKAISUUSVAKUUTUS

Minä allekirjoittanut M. Bowden of Electrolux Outdoor Products, Aycliffe Industrial Park, NEWTON AYCLIFFE , Co. Durham. DL5 6UP. vakuutan, että seuraava ruohonleikkuri:- Luokitus..... Sähköruohonleikkuri pyörillä Merkki..... Electrolux Outdoor Products Vastaa direktiivin 3000/14/ETY vaatimuksia.	Minä allekirjoittanut M. Bowden, Electrolux Outdoor Products, Aycliffe Industrial Park, NEWTON AYCLIFFE , Co. Durham DL5 6UP, vahvistan, että yllä mainitun tuotteen näytekappale on tarkastettu käyttäen EU-direktiiviä 81/1051/ETY viitteenä. Suurin A-painotettu käyttäjän kohdalla mitattu äänenpaineen taso puolikaikuttomassa huoneessa käyttäjän tasolla oli seuraava:-	Minä allekirjoittanut M. Bowden, Electrolux Outdoor Products, Aycliffe Industrial Park, NEWTON AYCLIFFE , Co. Durham DL5 6UP, vahvistan, että yllä mainitun tuotteen näytekappale on tarkastettu käyttäen ISO 5349 -standardia viitteenä. Suurin painotettu käsisarvitärinä käyttäjän käden kohdalla oli seuraava:-
Leikkauslaitteen tyyppi..... Pyörivä terä Sarjan Tunnus..... Katso Tuotteen Arvokilpää Yhdenmukaisuusarviointi... ANNEX VI Tiedotusosapuoli..... I.T.S., Cleeve Road, Leatherhead, Surrey, KT22 7SB England Muut direktiivit..... 98/37/EEC, 89/336/EEC, 73/23/EEC sekä standardit..... EN60555-2:1987, EN60555-3:1987, EN55014:1993, EN55014:1995, EN836:1997, IEC335-1:1991, IEC335-2-77:1996	Tyyppi..... A Leikkausleveys..... B Leikkauslaitteen pyörimisnopeus..... C Taattu luotettava tehontaso..... D Mitattu luotettava tehontaso..... E Taso F Arvo..... G Paino..... H	

EC FÖRSÄKRAN OM ÖVERENSSTÄMELSE

Jag, undertecknad M. Bowden of Electrolux Outdoor Products, Aycliffe Industrial Park, NEWTON AYCLIFFE , Co. Durham. DL5 6UP. intygar härmed att gräsklipparen:- Kategori..... Elektrisk gräsklippare med hjul Tillverkare..... Electrolux Outdoor Products Överensstämmer med specifikationerna i direktiv 2000/14/EEC	Jag, undertecknad M. Bowden, Electrolux Outdoor Products, Aycliffe Industrial Park, NEWTON AYCLIFFE , Co Durham, DL5 6UP, betygar att ett exemplar av ovan nämnda produkt har testats med bestämmelse 81/1051/EEC som riktlinje. Det maximala A-vägd ljudtryknivå som uppmättes vid körplatsen under förhållanden i en frifälts halv ekofri kammar var:-	Jag, undertecknad M. Bowden, Electrolux Outdoor Products, Aycliffe Industrial Park, NEWTON AYCLIFFE , Co Durham, DL5 6UP, betygar att ett exemplar av ovan nämnda produkt har testats med bestämmelse ISO 5349 som riktlinje. Det maximala vägd kvadratiska medelvärde för vibration som uppmättes vid förarens handläge var:-
Typ av klippanordning..... Roterande blad Identifiering av serie..... Se Produktidentifiseringsetikett Metod för bedömning av överensstämmelse..... ANNEX VI Notifierat organ..... I.T.S., Cleeve Road, Leatherhead, Surrey, KT22 7SB England Andra direktiv..... 98/37/EEC, 89/336/EEC, 73/23/EEC samt följande standarder..... EN60555-2:1987, EN60555-3:1987, EN55014:1993, EN55014:1995, EN836:1997, IEC335-1:1991, IEC335-2-77:1996	Typ..... A Klippbredd..... B Varvtal på klippanordning..... C Garanterad ljudnivå på motor..... D Uppmått ljudnivå på motor..... E Nivå..... F Värde..... G Vikt..... H	

EC ÖVERENSSTÄMELSESERKLÆRING

Undertegnede, M. Bowden of Electrolux Outdoor Products, Aycliffe Industrial Park, NEWTON AYCLIFFE , Co. Durham. DL5 6UP. bekrefter hermed, at plæneklipperen:- Kategori..... Elektrisk rotorklipper med hjul Fabrikat..... Electrolux Outdoor Products over holder specifikationerne i direktivet 2000/14/EEC	Undertegnede, M. Bowden, Electrolux Outdoor Products, Aycliffe Industrial Park, NEWTON AYCLIFFE , Co. Durham DL5 6UP, attesterer herved, at en prøve af ovenstående produkt er blevet testet, idet direktiv 81/1051/EEC er blevet anvendt som vejledning. Det maksimale A-vægtede lydtrykniveau, som er blevet målt på brugerpositionen i et fritfælshalvdødt rum var:-	Undertegnede, M. Bowden, Electrolux Outdoor Products, Aycliffe Industrial Park, NEWTON AYCLIFFE , Co. Durham DL5 6UP, attesterer herved, at en prøve af ovenstående produkt er blevet testet, idet ISO 5349 er blevet benyttet som vejledning. Den maksimale vægtede effektivverdi for vibration som er blevet registreret ved brugerens håndposition var:-
Tipo de dispositivo de corte..... Cuchilla rotativa Identificación de la serie..... Ver Etiqueta de Identificación Del Producto Procedimiento de evaluación de conformidad..... ANNEX VI Organismo notificado..... I.T.S., Cleeve Road, Leatherhead, Surrey, KT22 7SB England Otras directivas..... 98/37/EEC, 89/336/EEC, 73/23/EEC y con las normativas..... EN60555-2:1987, EN60555-3:1987, EN55014:1993, EN55014:1995, EN836:1997, IEC335-1:1991, IEC335-2-77:1996	Tipo..... A Anchura de corte..... B Velocidad de rotación del dispositivo de corte..... C Nivel de potencia sonora garantizado..... D Nivel de potencia sonora medido..... E Nivel..... F Valor..... G Vægt H	

EC DECLARACIÓN DE CONFORMIDAD

<p>El abajo firmante M. Bowden of Electrolux Outdoor Products, Aycliffe Industrial Park, NEWTON AYCLIFFE, Co. Durham. DL5 6UP. Certifica que el cortacésped:- Categoría..... Cortacésped giratorio de ruedas eléctrico Marca..... Electrolux Outdoor Products Está conforme con las especificaciones de la Directiva 2000/14/EEC</p>	<p>El abajo firmante M. Bowden, Electrolux Outdoor Products, Aycliffe Industrial Park, NEWTON AYCLIFFE, Co. Durham DL5 6UP. Certifico que ha sido probada una muestra del producto anteriormente mencionado utilizando la directiva 81/1051/EEC como guía. El máximo nivel de presión de sonido ponderado A registrado en la posición del operario bajo condiciones de cámara anecoica de semi campo fue de:-</p>	<p>El abajo firmante M. Bowden, Electrolux Outdoor Products, Aycliffe Industrial Park, NEWTON AYCLIFFE, Co. Durham DL5 6UP. Certifico que ha sido probada una muestra del producto anteriormente mencionado utilizando como guía ISO 5349. El valor máximo ponderado de la media de la raíz cuadrada de la vibración registrada en la posición de la mano del operario fue de-</p>
<p>Tipo de dispositivo de corte... Cuchilla rotativa Identificación de la serie..... Ver Etiqueta de Identificación Del Producto Procedimiento de evaluación de conformidad.....ANNEX VI Organismo notificado..... I.T.S., Cleeve Road, Leatherhead, Surrey, KT22 7SB England Otras directivas.....98/37/EEC, 89/336/EEC, 73/23/EEC y con las normativas.EN60555-2:1987, EN60555-3:1987, EN55014:1993, EN55014:1995, EN836:1997, IEC335-1:1991, IEC335-2-77:1996</p>	<p>Tipo..... A Anchura de corte..... B Velocidad de rotación del dispositivo de corte..... C Nivel de potencia sonora garantizado..... D Nivel de potencia sonora medido..... E Nivel..... F Valor..... G Peso..... H</p>	

EC DECLARAÇÃO DE CONFORMIDADE

<p>Eu, abaixo assinado, M. Bowden of Electrolux Outdoor Products, Aycliffe Industrial Park, NEWTON AYCLIFFE, Co. Durham. DL5 6UP. Certifico que a Máquina de Cortar Relva:- Categoría... Máquina de Cortar Relva Eléctrica Rotativa com Rodas Marca..... Electrolux Outdoor Products Está em conformidade com a Directiva 2000/14/CEE</p>	<p>Eu, abaixo assinado, M. Bowden, Electrolux Outdoor Products, Aycliffe Industrial Park, NEWTON AYCLIFFE, Co. Durham, DL5 6UP. Certifico que uma amostra do produto acima foi testada tendo como guia a directiva 81/1051/CEE. O valor máximo da média pesada A do nível de pressão do som registrado na posição do operador, em condições de câmara semi-anechoica de campo livre foi:-</p>	<p>Eu, abaixo assinado, M. Bowden, Electrolux Outdoor Products, Aycliffe Industrial Park, NEWTON AYCLIFFE, Co. Durham, DL5 6UP. Certifico que uma amostra do produto acima foi testada tendo como guia a norma ISO 5349. O valor máximo da média quadrática pesada da vibração registrado na posição da mão do operador foi:-</p>
<p>Tipo de Dispositivo de Corte.. Lâmina Rotativa Identificação da série..... Consulte a Etiqueta de Especificações do Produto Procedimento de Avaliação de Conformidade.....ANNEX VI Órgão Notificado..... I.T.S., Cleeve Road, Leatherhead, Surrey, KT22 7SB England Outras Directivas..... 98/37/EEC, 89/336/EEC, 73/23/EEC e com as normas.....EN60555-2:1987, EN60555-3:1987, EN55014:1993, EN55014:1995, EN836:1997, IEC335-1:1991, IEC335-2-77:1996</p>	<p>Tipo A Largura de Corte B Velocidade de Rotação do Dispositivo de Corte..... C Nível de Intensidade de Som Garantido..... D Nível de Intensidade de Som Medido..... E Nível..... F Valor..... G Peso..... H</p>	

EC DICHIARAZIONE DI CONFORMITA

<p>Il sottoscritto M. Bowden of Electrolux Outdoor Products, Aycliffe Industrial Park, NEWTON AYCLIFFE, Co. Durham. DL5 6UP. dichiara che il tagliaerba:- Categoría.... Tosaerba elettrico con lama rotante Marca..... Electrolux Outdoor Products è conforme alle normative della Direttiva 2000/14/CEE</p>	<p>Il sottoscritto, M. Bowden, Electrolux Outdoor Products, Aycliffe Industrial Park, NEWTON AYCLIFFE, Co. Durham, DL5 6UP. dichiara che un campione del suddetto prodotto è stato testato in base alla direttiva 81/1051/CEE. Il livello massimo di pressione sonora categoria A rilevato in corrispondenza della posizione di guida in condizioni di camera semianecoica in campo libero era di:-</p>	<p>Il sottoscritto, M. Bowden, Electrolux Outdoor Products, Aycliffe Industrial Park, NEWTON AYCLIFFE, Co. Durham, DL5 6UP. dichiara che un campione del suddetto prodotto è stato testato in base alla direttiva ISO 5349. Il valore ponderale massimo di vibrazione sonora efficace rilevato in corrispondenza delle mani dell'operatore era di:-</p>
<p>Tipo di lama..... Rotativa Identificazione serie.....Vedi Etichetta Dati Prodotto Procedura di valutazione della conformità.....ANNEX VI Ente notificato..... I.T.S., Cleeve Road, Leatherhead, Surrey, KT22 7SB England Altre direttive.....98/37/EEC, 89/336/EEC, 73/23/EEC e alle normative.....EN60555-2:1987, EN60555-3:1987, EN55014:1993, EN55014:1995, EN836:1997, IEC335-1:1991, IEC335-2-77:1996</p>	<p>Tipo..... A Larghezza di taglio..... B Velocità di rotazione della lama..... C Livello sonoro garantito..... D Livello sonoro misurato..... E Livello..... F Valore..... G Peso..... H</p>	

A	Royal 36EL
B	35 cm
C	2,950 RPM
D	88 dB (A)
E	87 dB (A)
F	75.2 dB (A)
G	1.7 m/s²
H	19 kg

A	Royal 43EL
B	42 cm
C	2,880 RPM
D	92 dB (A)
E	91 dB (A)
F	79 dB (A)
G	0.71 m/s²
H	25 kg

A	Royal 43ELs
B	42 cm
C	2,880 RPM
D	92 dB (A)
E	91 dB (A)
F	79 dB (A)
G	0.71 m/s²
H	27.5 kg



Newton Aycliffe, 29/112002
M. Bowden,
Research & Development Director

BELGIQUE/BELGIË	Flymo Belgique/België Tel: 02 363 0311, Fax: 02 363 0391
ČESKÁ REPUBLIKA	Electrolux, spol. s.r.o., oz Electrolux Outdoor Products, Na Křečku 365, Praha 10 - Horní Měcholupy. Tel: 02/7847 0164, Info-linka: 0800/110 220 Internet: www.partner-flymo.cz E-mail: info@husqvarna.cz
DANMARK	Electrolux Outdoor Products, Flymo/Partner A/S, Lundtoftegaardsvej 93A, DK 2800 Kgs.Lyngby Tel: 45 87 75 77, Fax: 45 93 33 08, www.flymo-partner.dk
DEUTSCHLAND	Flymo Deutschland Tel: 097 21 7640, Fax:097 21 764202
ESTONIA	Electrolux Estonia Ltd (Electrolux Eesti AS) Tel: (372) 6650010
FRANCE	Flymo France SNC Tel 01 46 67 8141, Fax 01 43 34 2491
FINLAND SUOMI	Electrolux Outdoor Products Finland Tel: 00 358 9 39611, Fax: 00 358 9 3961 2644
ITALIA	McCulloch Italiana s.r.l. - Via Como 72, 23868 Valmadrera (LECCO) - ITALIA Tel: 800 017829, Fax: 0341 581671
IRELAND	Flymo Ireland Tel: 01 4565222, Fax: 01 4568551
MAGYARORSZÁG	Electrolux Lehel Kft Tel: 00 36 1 251 41 47
NORGE	Flymo/Partner, div. av Electrolux Motor a.s. Tel: 69 10 47 90
NEDERLAND	Flymo Nederland Tel: 0172-468322, Fax: 0172-468219
ÖSTERREICH	Husqvarna-Ges.m.b.H. Nfg. KG, Industriezeile 36, 4010 LINZ, Tel: 0732 770101-0, Fax: 0732 770101-40, email: office@husqvarna.co.at Internet: www.husqvarna.at
POLSKA	Electrolux Poland Sp. z.o.o. Husqvarna, 01-612 Warszawa Myslowicka 10/2 Tel:- (22) 8332949
SLOVENIJA	Husqvarna-Ges.m.b.H. Nfg. KG, Industriezeile 36, 4010 LINZ, Tel: 0732 770101-0, Fax: 0732 770101-40, email: office@husqvarna.co.at Internet: www.husqvarna.at
SLOVENSKA	Electrolux Slovakia s.r.o., Borova Sihot 211, 033 01 Lipt. Hradok Tel: 044 522 14 19, Fax: 044 522 14 18, www.flymo-partner.sk
SCHWEIZ/SUISSE/SUIZZERA	Flymo Schweiz/Suisse/Suizzera Tel 062 889 93 50 / 889 94 25, Fax 062 889 93 60 / 889 94 35
SVERIGE	Electrolux Outdoor Products, Sverige Tel: 036 – 14 67 00, Fax: 036 – 14 60 70
UNITED KINGDOM	Electrolux Outdoor Products United Kingdom Tel: 01325 300303, Fax: 01325 310339

Electrolux Outdoor Products
Aycliffe Industrial Park
NEWTON AYCLIFFE
Co.Durham DL5 6UP
ENGLAND

Telephone - (00) 44 1325 300303 Fax - (00) 44 1325 310339

UK Customer Helpline- 01325 300303 Fax - 01325 310339

Our policy of continuous improvement means that the specification of products may be altered from time to time without prior notice. Electrolux Outdoor Products manufacture products for a number of well known brands under various registered patents, designs and trademarks in several countries.

© Electrolux Outdoor Products Ltd. Registered Office, Electrolux Works, Oakley Road, Luton LU4 9QQ
Registered number 974979 England



The Electrolux Group. The world's No.1 choice.

The Electrolux Group is the world's largest producer of powered appliances for kitchen, cleaning and outdoor use. More than 55 million Electrolux Group products (such as refrigerators, cookers, washing machines, vacuum cleaners, chain saws and lawn mowers) are sold each year to a value of approx. USD 14 billion in more than 150 countries around the world.



Free Manuals Download Website

<http://myh66.com>

<http://usermanuals.us>

<http://www.somanuals.com>

<http://www.4manuals.cc>

<http://www.manual-lib.com>

<http://www.404manual.com>

<http://www.luxmanual.com>

<http://aubethermostatmanual.com>

Golf course search by state

<http://golfingnear.com>

Email search by domain

<http://emailbydomain.com>

Auto manuals search

<http://auto.somanuals.com>

TV manuals search

<http://tv.somanuals.com>