

HYUNDAI

H-CMD4012

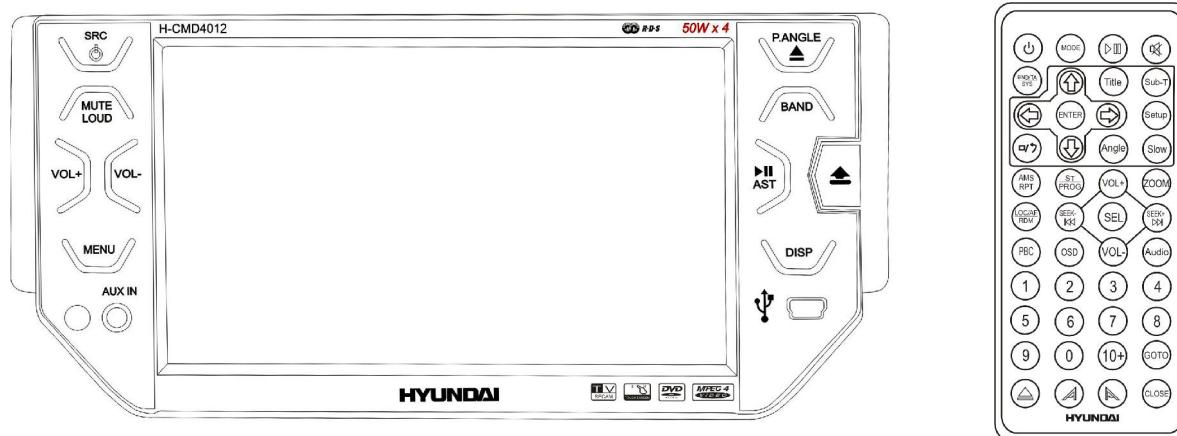

MULTIMEDIA DVD/CD/MP3 RECEIVER WITH BUILT-IN 5.3" TFT DISPLAY AND TV TUNER

Instruction manual

МУЛЬТИМЕДИЙНЫЙ DVD/CD/MP3-РЕСИВЕР СО ВСТРОЕННЫМ 5.3" TFT-ДИСПЛЕЕМ И ТВ-ТЮНЕРОМ

Руководство по эксплуатации

Dear customer!

Thank you for purchasing our product. For safety, it is strongly recommended to read this manual carefully before connecting, operating and/or adjusting the product and keep the manual for reference in the future.

Table of contents

Table of contents	2
Important safeguards	3
Accessories.....	4
Installation/Connection.....	5
Panel controls	9
General operation	13
Radio operation	17
USB/SD/MMC cards/Disc operations.....	20
MP3/WMA overview	28
AUX touch screen operations	30
Audio/video settings.....	31
Video setup menu	32
TV Operation.....	36
Rear view camera	38
Handling discs	39
Cleaning	39
Troubleshooting guide	40
Specification.....	41

Important safeguards

- Using the device at temperature below -10°C may cause the breakage of the device. Before using please heat up the passenger compartment to the recommended temperature!
- Disconnect the vehicle's negative battery terminal while mounting and connecting the unit.
- When replacing the fuse, be sure to use one with an identical amperage rating. Using a fuse with a higher amperage rating may cause serious damage to the unit.
- Do not attempt to disassemble the unit. Laser beams from the optical pickup are dangerous to the eyes.
- Do not use the unit in places where it can be exposed to water, moisture and dust.
- Make sure that pins or other foreign objects do not get inside the unit; they may cause malfunctions, or create safety hazards such as electrical shock or laser beam exposure.
- If you have parked the car for a long time in hot or cold weather, wait until the temperature in the car becomes normal before operating the unit.
- Do not open covers and do not repair yourself. Consult the dealer or an experienced technician for help.
- Make sure you disconnect the power supply and aerial if you will not be using the system for a long period or during a thunderstorm.
- Make sure you disconnect the power supply if the system appears to be working incorrectly, is making an unusual sound, has a strange smell, has smoke emitting from it or liquids have got inside it. Have a qualified technician check the system.
- The unit is designed for negative terminal of the battery, which is connected to the vehicle metal. Please confirm it before installation.
- Do not allow the speaker wires to be shorted together when the unit is switched on. Otherwise it may overload or burn out the power amplifier.

Accessories

Receiver

Remote controller

Front panel protective cloth bag

ISO connector

USB cable

AV cable

Mounting parts:

Screw (8 pcs)

Key (2 pcs)

Instruction manual

Consumer information

Warranty card

Installation/Connection

Installation method 1: DIN front mounting

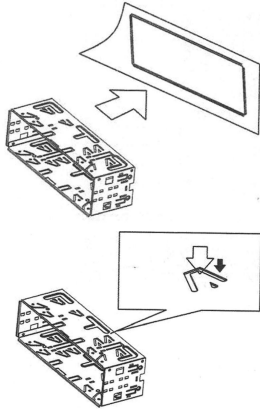

Install the mounting sleeve into the dashboard.

Bend as many claws outward for tight fit, to lock the sleeve into the place.

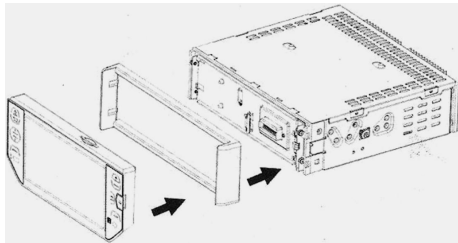

Install the trim frame to the unit.

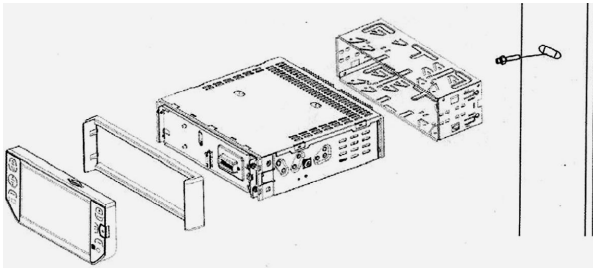

Use the rear mounting bolt to support the unit.

Installation method 2:

Using the screw holes at the sides of the unit.
(rear mounting bolt not included)

Select a position where the screw holes of the mounting bracket supplied with the car and the screw holes of the main unit become aligned, tighten the screws on each side, and remount the brackets with the factory hardware in the original location.

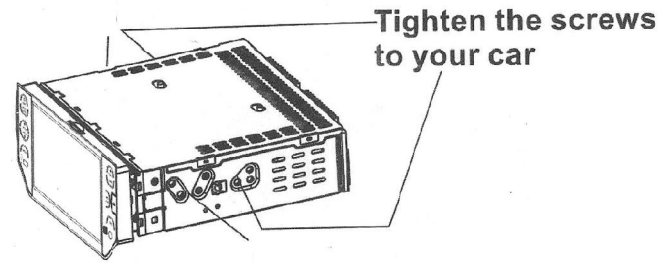
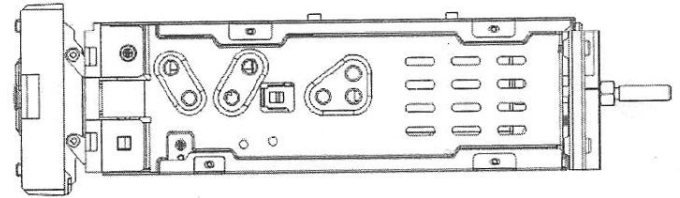

Unit removal

1. Detach the front panel.
2. Insert the keys supplied with the unit on both sides (as illustrated) as this will release the internal locks so you can slide the unit out.

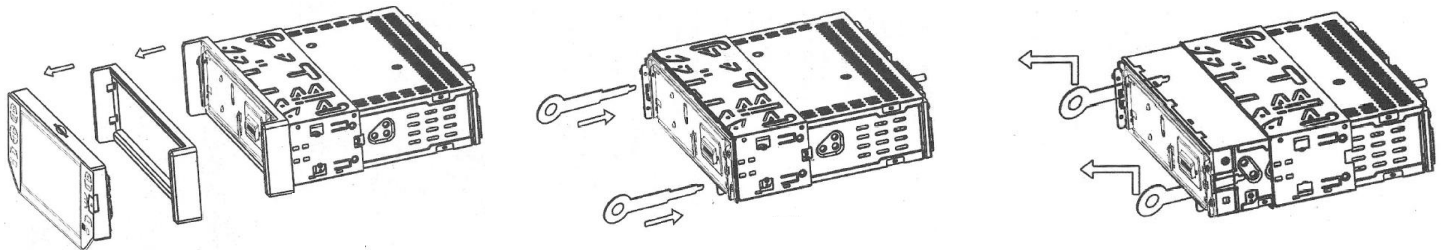

Electrical connection

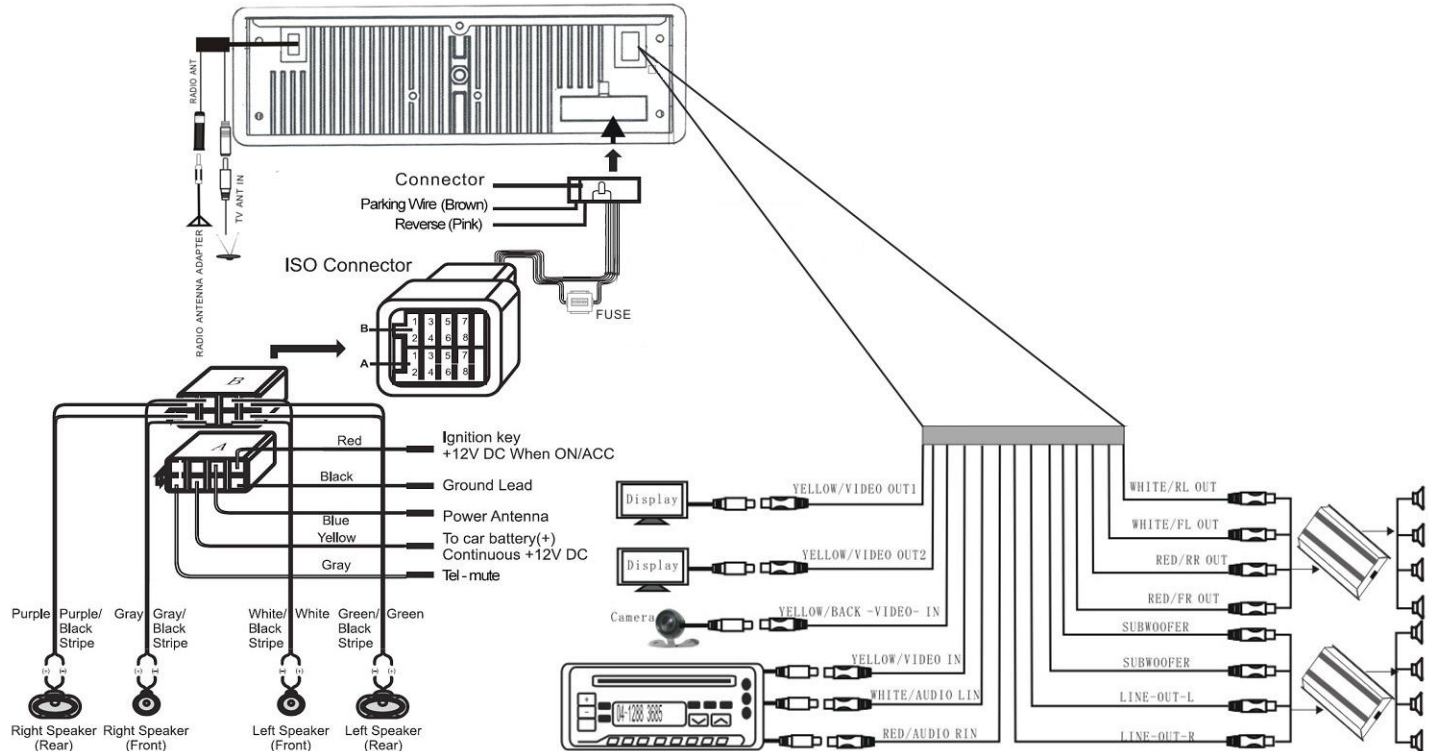

Note: For your driving safety, please link your parking wire with low power level, and keep it controlled by manual brake switch. Wire should be high power level and the unit cannot play video disc.

Using the ISO Connector

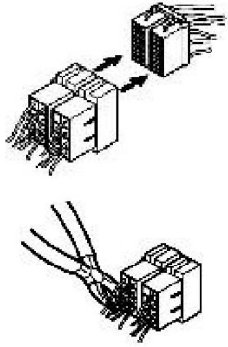

1. If your car is equipped with the ISO connector, then connect the ISO connectors as illustrated.
2. For connections without the ISO connectors, check the wiring in the vehicle carefully before connecting, incorrect connection may cause serious damage to this unit.

Panel controls

Front panel

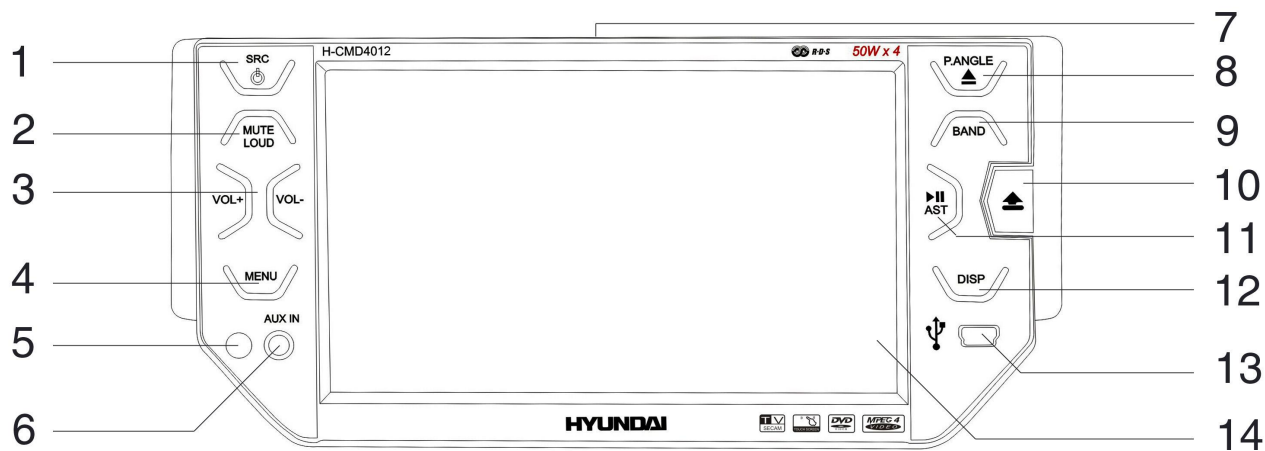

- | | |
|-----------------------|---------------------------|
| 1. POWER/SRC button | 8. P.ANGLE/EJECT button |
| 2. MUTE/LOUD button | 9. BAND button |
| 3. VOL+ / VOL- button | 10. OPEN button |
| 4. MENU button | 11. PLAY/PAUSE/AST button |
| 5. RC sensor | 12. DISP button |
| 6. AUX IN jack | 13. USB jack |
| 7. SD/MMC card slot | 14. Touch screen |

Inner panel

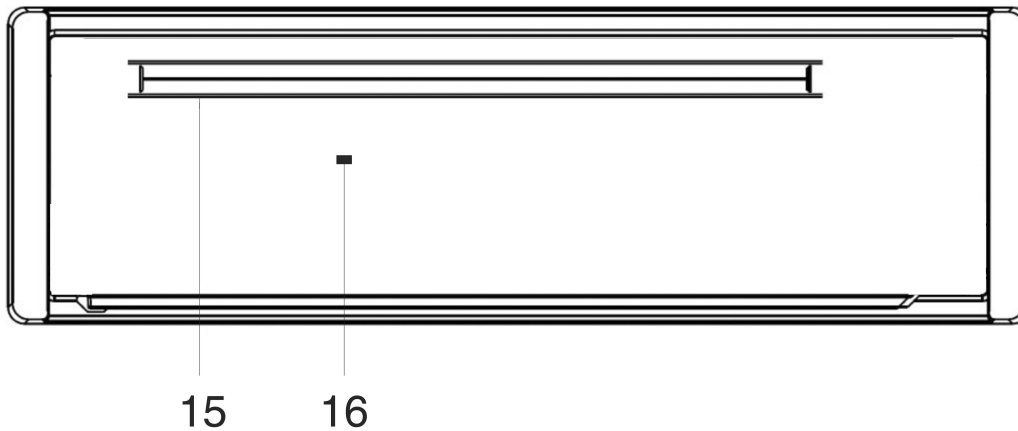

- 15. Disc slot
- 16. RESET button

Remote control

1. MODE button
2. POWER button
3. BND/TA/SYS button
4. Cursor (UP/DOWN/LEFT/RIGHT), ENTER buttons
5. STOP/RETURN button
6. AMS/RPT button
7. ST/PROG button
8. LOC/AF/RDM button
9. OSD button
10. PBC button
11. Digit buttons
12. EJECT button
13. PLAY/PAUSE button
14. MUTE button
15. SUB-T button
16. TITLE button
17. SETUP button
18. ANGLE button
19. SLOW button
20. ZOOM button
21. VOL+/VOL-, SEEK+/NEXT, SEEK-/PREVIOUS, SEL buttons
22. AUDIO button
23. GOTO button
24. CLOSE button
25. TFT-ANGLE buttons

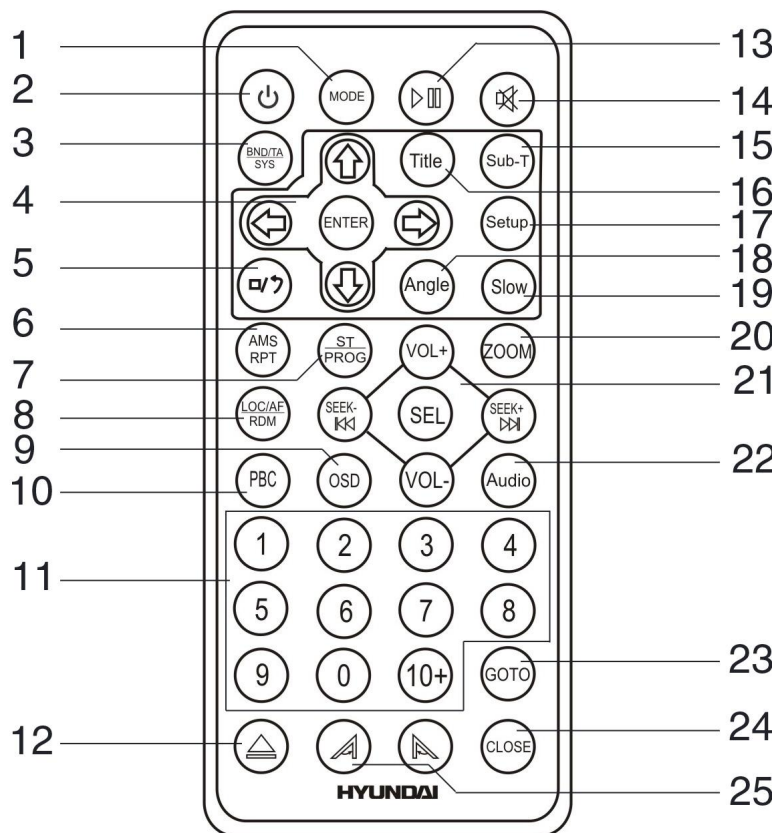

Changing the battery

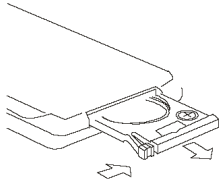

1. Press the catch and at the same time pull out the battery tray.

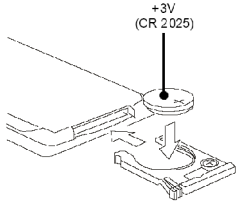

2. Insert the 1 x lithium battery, type CR 2025 3V battery with the stamped (+) mark facing upward. Insert the battery tray into the remote control.

Warning:

- Store the battery where children cannot reach. If a child accidentally swallows the battery, consult a doctor immediately.
- Do not recharge, short, disassemble or heat the battery or dispose it in a fire.
- Do not expose or bring into contact the battery with other metallic materials. Doing this may cause the battery to give off heat, crack or start a fire.
- When throwing away or saving the battery, wrap it in tape and insulate; otherwise, the battery may give off heat, crack or start a fire.

General operation

Touch panel

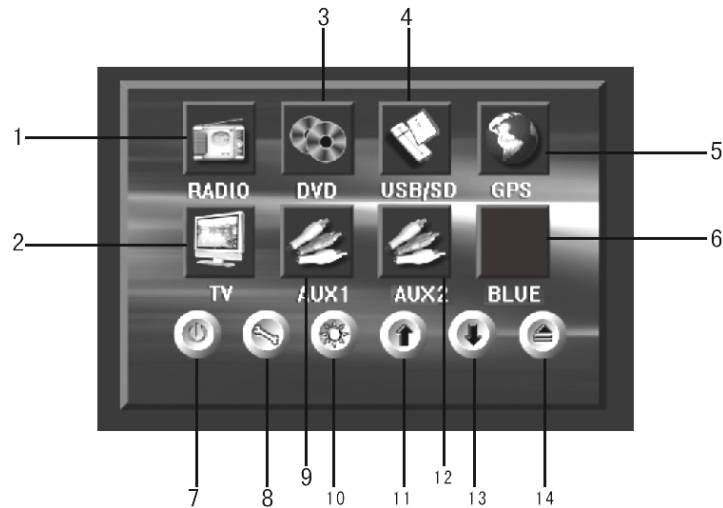

1. RADIO button, press to choose radio mode.
2. TV button, press to choose TV mode.
3. DVD button, press to choose DVD mode.
4. USB/SD button, press to choose USB/SD mode.
5. GPS button (option).
6. BLUE button (option).
7. POWER button, press to turn off or on the unit
8. SETTING button, press to enter setting mode. You can set: clock (press +/- icons near H (hour) and M (minute)), RDS (on/off) mode (option), camera view (left (normal) or right (mirror)), if the rear view camera is connected, radio frequency (Europe, USA1, USA2, Japan, Russia), choose the language.

Note: The operations in this menu are available via touch screen. Press the item you want to adjust on the left column and adjust it in the right column.

9. AUX 1 button, press to choose AUX1 mode.
10. MENU button, press to enter setting menu.
11. TFT UP button, press to change the angle of the panel upwards.
12. AUX 2 button, press to choose AUX2 mode.
13. TFT DOWN button, press to change the angle of the panel downwards.
14. EJECT button, press to eject the disc.

System setup menu

Press touchable **SETTING** button (or **SEL** button on the RC in **RADIO** mode) to enter the touchable system setup menu.

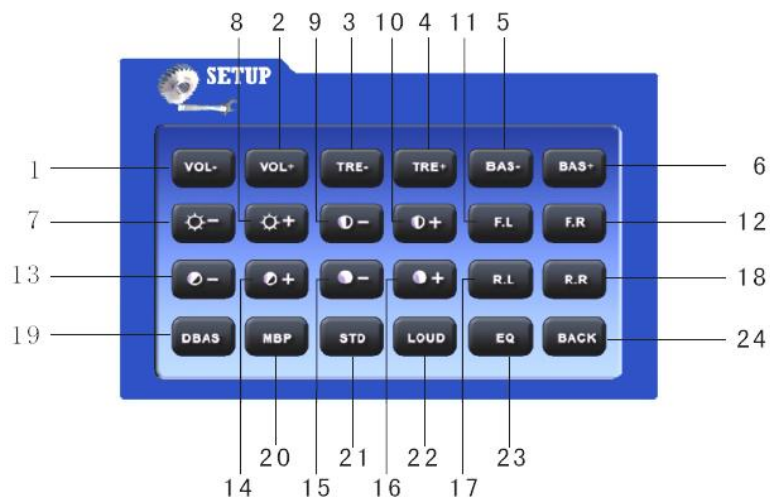

- 1/2 VOL-/+ - to adjust volume.
- 3/4 TRE-/+ - to adjust high frequency volume.
- 5/6 BAS-/+ - to adjust low frequency volume.
- 7/8 to adjust picture brightness.

- 9/10 to adjust picture contrast.
- 11/12 to adjust balance between front left and right audio channels.
- 13/14 to adjust picture color.
- 15/16 to adjust picture sharpness.
- 17/18 to adjust balance between rear left and right audio channels.
- 19 DBAS – to turn on/off super bass mode.
- 20. MBP – to turn on/off left or right channel.
- 21. STD – standard video select.
- 22. LOUD – to turn on/off loudness function.
- 23. EQ – to select a sound mode.
- 24. BACK – to go back to the last step.

OPEN button

Press OPEN button on the unit to release the front panel.

Reset the unit

Operating the unit for the first time or after replacing the car battery, you must press RESET button with a pointed object to restore the unit to the original factory settings.

Power on/off

Press POWER button on the panel or on the RC to turn the unit on. Press and hold POWER button on the front panel or press POWER button on the RC to turn the unit off.

Volume control

Press VOL+/- buttons on the RC or on the unit to adjust the volume level.

Mute function

Press MUTE/LOUD button on the panel or MUTE button on the RC or MUT button on the touchable screen to disable the sound. “Mute” symbol will appear on the display. Press these buttons again or press VOL+/- buttons to resume the volume.

Mode control

Press POWER/SRC button on the panel or MODE button on the RC to select different source modes: RADIO => DVD (if a disc is inserted into the unit) => USB/SD (if a USB or memory card is inserted) => TV => AUX1 => AUX2.

Screen angle adjustment

Press P.ANGLE button on the unit or TFT-ANGLE buttons on the RC to adjust the angle of the screen downwards or upwards.

Radio operation

This unit is equipped with a touch screen. To perform various operations you can use buttons on the RC, on the front panel as well as screen touchable buttons. When you switch on the unit, it automatically enters RADIO mode. When you are in the source menu, press RADIO screen button, POWER/SRC button on the unit or MODE button on the RC to select RADIO mode. Press arrow symbol in the right upper corner to return to source menu. (The left screen below is active when RDS is ON in the general setup).



Band selection

Press repeatedly BAND button on the unit or BND/TA/SYS buttons on the RC to select FM1, FM2, FM3, AM1, AM2. The display will show the wave band, frequency and preset station number if already stored. To select a band you can also press BND button on the touchable screen.

Manual/Automatic tuning

- **Manual tuning:** Press SEEK+/SEEK- buttons on the RC or correspondent buttons on the screen to select a station upward or downward step by step.
- **Automatic tuning:** Press and hold for 3 seconds SEEK+/SEEK- buttons on the RC or correspondent buttons on the screen, the automatic search will start. It will play when finds the station.

Store function

You can store up to a total of 30 radio stations in the memory (18 FM, 12 AM).

- To store a station:
 - Select a band (if needed)
 - Select a station with SEEK+/SEEK- buttons on the RC.
 - Press and hold for 3 seconds a number button (1-6) on the RC or press the corresponding station button on the touchable screen, under which you want to store the station.
- To recall a station:
 - Select a band (if needed)
 - Press a number button (1-6) briefly to recall the stored station or press the corresponding station button on the touchable screen.

Preset scan function

Press AMS/RPT button on the RC or APS button on the touchable screen to scan for several seconds each preset station in the memory of the current band. To stop preset scan, press this button again.

Auto memory store function

Press and hold AMS/RPT button on the RC or APS button on the touchable screen to enter auto store mode. The radio will automatically store the 6 strongest available stations to the 6 preset memories of the current band. To stop auto store, press AMS button.

RDS function

RDS (Radio Data System) service availability varies with areas. Please understand if RDS service is not available in you area, the following service is not available, either.

PTY (Program Type) function

Select a band. Press PTY button on the touch screen to turn the PTY function on. Press this button to select a program type. Some seconds later the unit will search a broadcasting station of such program type.

Notes:

- When PTY is selected, the radio starts to search corresponding PTY information and stops when the corresponding PTY information is detected.
- If corresponding PTY information is not found, normal radio reception is resumed.

AF (Alternative Frequencies) function

Press and hold LOC/AF/RDM button on the RC or press AF button on the touchable screen to switch on/off the AF function. The function is active by default. The tuner will return to Alternative Frequencies whenever the reception signals gets worse.

TA (Traffic Announcement) function

Press BND/TA/SYS button on the RC or TA button on the touchable screen to switch on the TA mode. Press TA button on the touchable screen to switch off the mode. Traffic announcement interrupts CD play or radio listening when being broadcasted.

Stereo/mono reception

Press ST/PROG button on the RC or touchable ST button to select stereo or mono reception mode.

Local/distance stations reception

Press LOC/AF/RDM button on the RC to select local or distance stations reception.

Equalizer

Press touchable EQ button to select one of the 3 sound effects: POP, ROCK, CLASS or to turn off the equalizer.

LOUD function

Press MUTE/LOUD button on the unit or touchable LUD button to activate the function of bass boost.

USB/SD/MMC cards/Disc operations

USB/SD/MMC notes

USB functions (flash memory type) MP3 music play.

1. SD/MMC card support, 2in1 (SD/MMC) support.
2. USB flash memory.
3. FAT 12/FAT 16/FAT 32 is possible
 - FAT 12/16 (dir: 200 support, file: 500 support),
 - FAT 32 (dir: 200 support, file: 500 support).
4. Filename: 29 byte/ Dir name: 29 byte.
5. Tag (id3tag ver 1.0 and 2.0)
 - Title/Artist/Album: 29 byte support.
6. Multi card reader not support.
7. USB 2.0 support.

Notes:

USB format supports 2.0.

Capacity: up to 4 Gb.

SD cards brands: Cannon, Fuji film, Palm, Motorola, Microsoft, IBM, HP, Compaq, Sharp, Samsung, etc.

Capacity: up to 4 Gb.

MMC cards brands: Ericsson, Nokia, Motorola, HP, Palm, Sanyo, Microsystems, etc.

Capacity: up to 4 Gb.

Disc glossary

PBC (Play Back Control)

PBC is a menu recorded on the disc with SVCD or VCD2.0 format. For the discs contained PBC, it can playback interactive software with the menu displayed on TV. And if the disc contains still images, it can playback high definition of still image.

Title

The title is the important part of DVD disc. The memory volume of the disc is rather big, that makes possible to record several films on one disc. For example, if a disc contains three films, they may be divided into Title 1, Title 2 and Title 3. You can easy use the functions of looking-for.

Chapter

A title can be divided into several blocks, so that every block can be operated as a unit, the unit is called chapter. The chapter contains a unit at least.

Track

It is the biggest component of VCD. Generally, every song of karaoke disc is a track.

Loading a disc

Press P.ANGLE/EJECT button on the panel to flip it down. Insert the disc with the printed side facing upward into the slot. Close the panel. The disc will be loaded and played automatically. If the unit is in another mode, press DVD screen button, POWER/SRC button on the unit or MODE button on the RC repeatedly to select DVD mode.

Press and hold P.ANGLE/EJECT button on the panel to eject the disc.

Inserting a SD/MMC card/USB device

Insert the MMC/SD card into the corresponding slot on the top of the panel and insert USB device into the USB jack on the panel. The unit will automatically switch to the needed mode.

The unit cannot operate MMC/SD card and USB device at the same time. Before inserting a memory card you should first remove the USB from the unit, and vice versa.

Note: Some USB driver models cannot be supported by this unit.

Playing/pausing

When the disc/card/USB has been loaded, the playback of the first track starts automatically. To ensure good system performance, wait until the unit finishes reading the disc information before proceeding.

Press PLAY/PAUSE button on the RC or PLAY/PAUSE/AST button on the unit to start playback. Press it again to pause the playback. Press again to resume the playback.

Stop playback

During playback, press STOP/RETURN button on the RC. Playback will be stopped.

For DVD discs: If PLAY/PAUSE button on the RC or PLAY/PAUSE/AST button on the unit is pressed, playback will start from the position at which it was stopped. If the disc is removed, the resume function is cancelled. Press STOP/RETURN button on the RC twice to finally stop the playback.

Playing the previous/next track

During play press PREVIOUS/NEXT buttons on the RC or on the screen to select the next or previous track to play.

Fast forward and backward playback

Press and hold for 2 seconds PREVIOUS/NEXT buttons on the RC to select the speed of fast playing in forward or backward direction: X2 => X4 => X8 => X16 => X20. Press PLAY/PAUSE button on the RC or PLAY/PAUSE/AST button on the unit to return to normal playback.

Repeat playback

Press AMS/RPT button on the RC to select a repeat playback mode:

- For VCD/CD: display appears Repeat Single => Off.
- For DVD: display appears Repeat Chapter => Repeat Title => Off.
- For MP3 disc: display appears Repeat Single => Repeat Folder=> Off.

Menu navigation (for DVD only)

1. Press TITLE button on the RC to activate the disc title list on the screen.
2. Press cursor buttons to select the desired title. Then press ENTER button or PLAY/PAUSE button to play the selected title.

PBC (Playback Control) function (for VCD only)

If you insert a VCD with PBC, playback starts from the beginning of the 1st track automatically.

1. Press PBC button on the RC to activate PBC menu on screen during playback.
2. If the menu consists of a list of titles, you can select a desired one using the number buttons on the RC to play.

Random playback

During CD playback press LOC/AF/RDM button to select RANDOM => RANDOM OFF mode.

Time

Press DISP button on the unit to show the current time (the function available not in all modes).

Subtitles

Press SUB-T button to choose subtitle language (if available).

Changing size (for DVD/VCD)

During playback press ZOOM button on the RC continuously to change the size of the picture on the screen: Zoom 2 => Zoom 3 => Zoom 4 => Zoom 1/2 => Zoom 1/3=> Zoom 1/4 =>Zoom Off. Using cursor buttons you can move the enlarged picture.

Changing angle (for DVD only)

If DVD disc supports multi-angle playback, press ANGLE button on the RC to playback images at different camera angles. If discs doesn't support multi-angle playback, this function will not work.

Slow playback (for DVD/VCD)

During DVD/VCD playback press SLOW button on the RC to execute the slow playback function. With each consecutive pressing of SLOW button, the playback speed decreases: X1/2 => X1/3 => X1/4 => X1/5 => X1/6 => X1/7 => Normal.

During slow forward, press PLAY/PAUSE button to resume normal playback.

TV type select (for DVD/VCD)

Press BND/TA/SYS button on RC or BAND button on the unit to select the TV type: NTSC => PAL => AUTO.

Programming the playback

1. Press ST/PROG button on the RC to enter program list.
2. Use cursor buttons on the RC to move to desired position, and digit buttons to enter the number of the desired one to be on selected position.
 - For DVD select title and chapter number.
 - For VCD, CD, MP3, WMA, select track number.
3. Move the cursor to select PLAY and press ENTER button to play.
4. If you want to delete the list, move the cursor to CLEAR, press ENTER button to delete all the list set before.
5. Press ST/PROG button again to exit program play

On-screen display (OSD)

During playback press OSD button on the RC repeatedly to turn on/off the playback information display. This information varies depending on the type of disc and can include following data: the number of the playing title, the number of the playing current chapter/track, the elapsed time of the playing chapter/track, the remained time of the playing chapter/track, the elapsed time of the playing title, the remained time of the playing title, etc.

Selecting audio languages (for DVD only)

During DVD disc playback press AUDIO button on RC repeatedly to select the audio language to listen (if the disc supports multi-language mode).

GOTO function

During playback press GOTO button, the goto menu will appear on the display. Use LEFT/RIGHT cursor buttons to move to the needed menu item; use number buttons to input the needed number of chapter/title and the needed time. Press ENTER button. The unit will go to playback the disc according to the input data.

Audio/Video/Picture files operations

When AUDIO/PICTURE/VIDEO file is played, Category/ Folder/ File list will be displayed on the screen, and file/folder name being played will be displayed on top. Current selected item will be highlighted.

Category Select

1. Use LEFT/RIGHT cursor buttons to select:

-  AUDIO
-  PICTURE
-  VIDEO.

2. Press ENTER button to confirm.

Folder select

1. Use LEFT/RIGHT cursor buttons to enter folder list and use UP/DOWN cursor buttons to select desired folder.
2. Press ENTER button to confirm.

File select

1. Use LEFT/RIGHT cursor buttons to enter file list and use UP/DOWN cursor buttons to select desired file.
2. Press ENTER button to playback.
 - For PICTURE, press PLAY/PAUSE button to slide show the pictures. Press ST/PROG button to select picture refreshing style.
 - For VIDEO and PICTURE, press STOP/RETURN button to enter Category/Folder/File list.

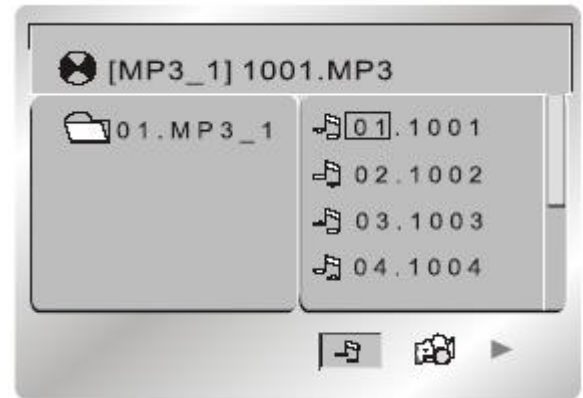

Touch screen menu



This touch screen menu will appear after touching the screen in DVD mode. Press the needed screen button to choose setting, mode or to navigate in playing mode.

USB/SD/CD setup

Under USB/SD/CD display mode, press ZOOM button on the RC to enter to the setup menu consisting of 4 submenus: SRND (surround sound), EQ (sound effect), BAND and KEY (sound output). Use cursor buttons to select the needed item and press ENTER button to confirm your selection.

ID3 Tag information

This unit supports ID3 tag versions 1.0 and 2.0. If an MP3/WMA file has ID3 Tag information, it will be displayed on the LCD. If there is no ID3 Tag information, nothing will show on LCD. The ID3 Tag information may include File, Folder, Music, Album or Artist data.

MP3/WMA overview

Notes on MP3/WMA:

- MP3 is short for MPEG Audio Layer 3 and refers to an audio compression technology standard.
- This product allows playback of MP3 files on CD-ROM, CD-R or CD-RW discs.
- The unit can read MP3 files written in the format compliant with ISO 9660. However it does not support the MP3 data written by the method of packet write.
- The unit can not read an MP3 file that has a file extension other than “.mp3”.
- If you play a non- MP3 file that has the “.mp3” extension, you may hear some noise.
- In this manual, we refer to what are called “MP3 file” and “folder” in PC terminology as “track” and “album”, respectively.
- Maximum number of directory level is 8, including the root directory. Maximum number of files and folders per disc is 256.
- The unit may not play tracks in the order of Track numbers.
- The unit plays only the audio tracks if a disc contains both audio tracks and MP3 files.
- When playing a disc of 8 kbps or “VBR”, the elapsed playing time in the display window will not be correct and also the intro play may not function properly. “VBR”: Variable Bit Rate.
- The unit supports the playback of WMA files. The playback of ID3 tags for WMA format is not guaranteed, it depends on versions and availability of Cyrillic alphabet.
- WMA (Windows Media Audio) – music data compression format, created by Microsoft Corporation. This format uses coding algorithm for compression of initial audio-record, greatly decreasing the file size, but, saving the good sound quality even when the bit rate is low (for example, 64 Kbit/s).
- Remember that the unit may not play the tracks in order they are written on disc.

Notes on creating your own CD-R or CD-RW containing MP3 files:

- To enjoy high quality sound, we recommend converting to MP3 files with a sampling frequency of 44.1 kHz and a fixed bit rate of 128 kbps.
- Do not store more than 448 MP3 files per disc.
- For ISO 9660 - compliant format, the maximum allowable depth of nested folders is 8, including the root directory (folder).
- When CD-R disc is used, playback is possible only for discs, which have been finalized.
- Make sure that when MP3 CD-R or CD-RW is burned that it is formatted as a data disc and NOT as an audio disc.
- You should not write non-MP3 files or unneeded folders along with MP3 files on the disc otherwise it takes a long time until the unit starts to play MP3 files.
- With some CD-R or CD-RW media, data may not be properly written depending on its manufacturing quality. In this case, data may not be reproduced correctly. High quality CD-R or CD-RW disc is recommended.
- Up to 16 characters are displayed for the name of an Album or a Track.
- Note that the unit may not play Tracks in the order that you wrote them to the disc.

AUX touch screen operations

Press MODE button on the remote control, POWER/SRC button on the panel or press AUX1, AUX2 buttons on the screen to enter the AUX mode.

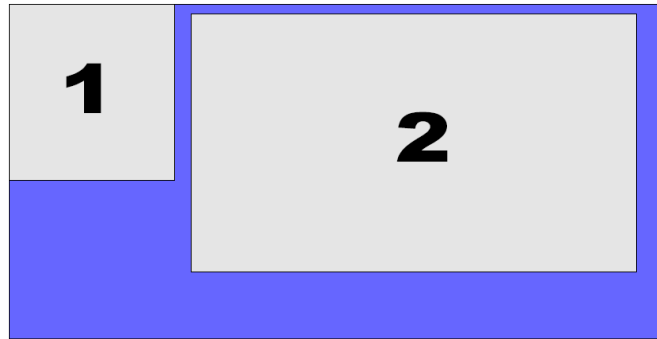

AUX mode is for video and audio input.

1. Exit (press the fragment 1 to exit the aux mode).
2. System setup menu (press fragment 2 to enter system setup menu).

Note: The panel have the alternating current, don't use iron materials to touch the front panel.

Audio/video settings

In DVD mode press SEL button on the RC or on the touchable screen to enter the audio/video setting menu.

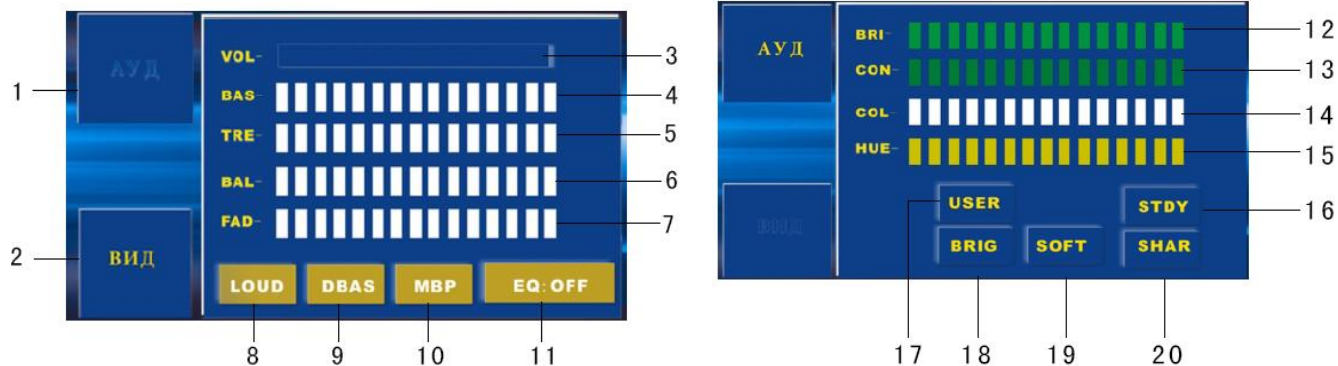

Press +/- buttons near 3,4,5,6,7,12,13,14,15,16 functions (Ex. BAS- / +03) to change the their value.
Press 1,2,8,9,10,11,17,18,19,20 buttons to turn on or off corresponding function.

1. Audio mode
2. Video mode
3. Volume
4. BASS
5. TREBLE
6. BALANCE
7. FADER
8. LOUD
9. DBAS

Video setup menu

1. Press SETUP button on the RC to display the system setup menu.
2. Use LEFT/RIGHT cursor buttons on RC to select the desired menu: System setup, Language setup, Audio setup, Video setup, Speaker setup, Digital setup.
3. Press OK to enter it.
4. Use UP/DOWN cursor buttons to select the desired setting.
5. Press RIGHT cursor button to enter the setting adjustment subwindow.
6. Press UP/DOWN cursor buttons to select the option of the setting and press OK to confirm it.

System setup

- **TV system**

This unit is suitable for all kinds of TV systems. You can select:

AUTO: the TV system is auto switched according to the disc system.

NTSC: this system is used in USA, Taiwan, Japan etc.

PAL: this system is used in China, Europe, Hong Kong etc.

- **Video**

S-Video. Cannot be changed.

Choose S-video

- **TV type**

4:3 PS: When the unit connects to the normal TV set, the wide-screen image shows on the full screen, but some part is cut off.

4:3 LB: When the unit connects to the normal TV set, the wide-screen image shows and black bars appear on the top and bottom of screen.

16:9: Use this item when the unit is connected with the wide screen TV set.

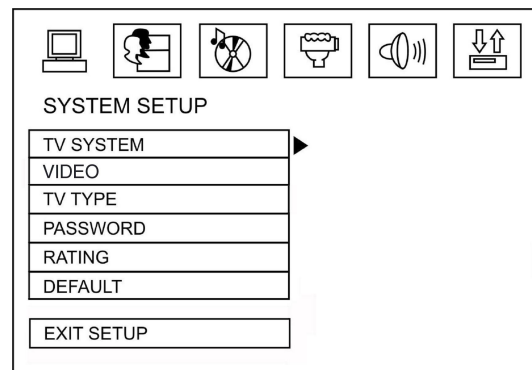

- **Password**

Here you can change the password. Insert your old password or 0000 (the general one).

Insert the new password. Insert it again.

Press OK button to save the new password.

- **Rating**

The rating level is for parents to control playing content and protect your children from violence and erotic.

The disc, the level of which is higher than the setting level cannot be played.

To change the parental control level you should enter the password (your or the general one: 0000).

- **Default**

Reset to the initial factory setups

Language setup

- **OSD language**

Select the OSD language.

- **Audio language**

Select the audio language (if DVD disc supports several audio languages).

- **Subtitle language**

Select the subtitle language (if DVD disc supports several subtitle languages).

- **Menu language**

Select the DISC menu language (if DVD disc supports several menu languages).

- **DivX language**

Select the DivX language (if DivX disc supports several audio languages).

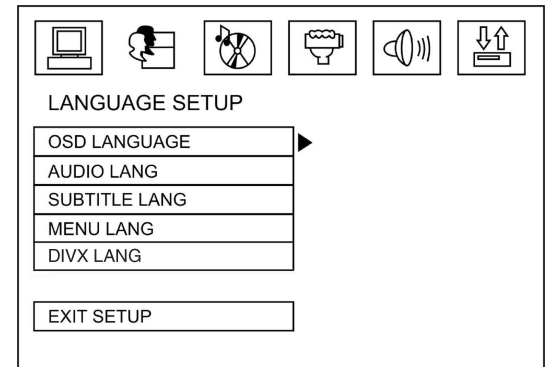

Audio setup

- **Audio out**

SPID/OFF: There is no signal output from the coaxial or optical output end.

SPDIF/RAW: When the unit is connected with the amplifier by coaxial or optical connector, please select this mode.

SPDIF/PCM: When the unit is connected with the two channels digital stereo amplifier, please select this mode.

Video setup

- **Brightness, Contrast, Hue, Saturation, Sharpness**

You can set the Brightness, Contrast, Hue, Saturation, Sharpness according to your preference.

Speaker setup

LT/RT: The audio out is Left and Right channels format even if the original sound is 5.1CH format.

Stereo: The audio out format is stereo even if the original sound is 5.1CH format.

VSS: The audio format Advanced Virtual Surround Sound

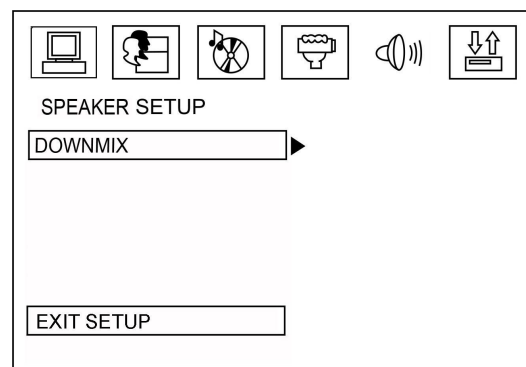
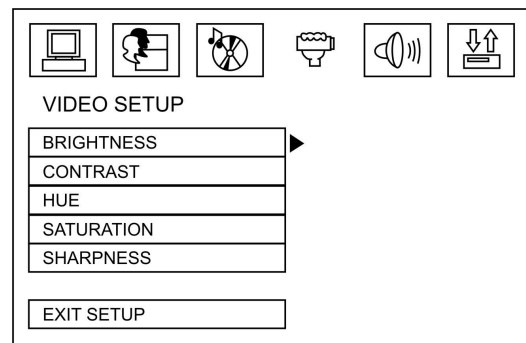
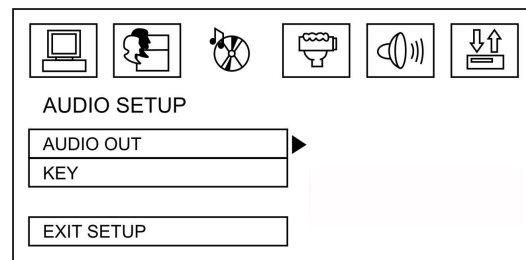

Digital setup

- **OP MODE**

Select the output mode: Line out, RF remod.

- **DYNAMIC RANGE**

If watching large dynamic scope movie program at night, to select this mode you can reduce the volume to a very low level, at the same time, to keep the fine details sounds.

In this case, this doesn't disturb the family and keep the quality sounds.

- **DUAL MONO**

Stereo: stereo output signal.

Mono L: left output signal.

Mono R: right output signal.

Mix Mono: left and right output average signal.

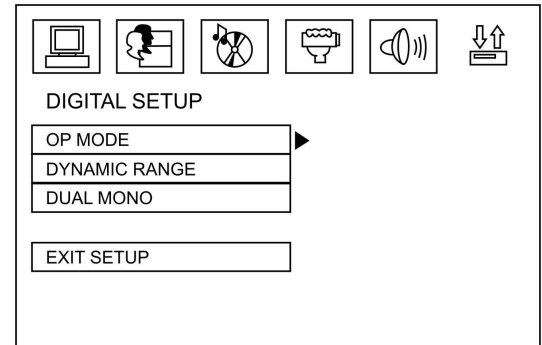

TV Operation

To perform various operations you can use buttons on the RC, on the front panel as well as screen touchable buttons. When you are in the source menu, press TV screen button, or press repeatedly POWER/SRC button on the unit or MODE button on the RC to select TV mode. In TV mode press the touchable screen to enter the TV menu:

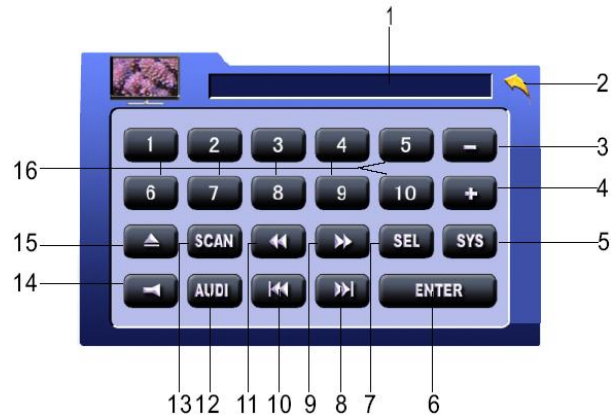

1. Status display – indicates the current TV channel, frequency and system.
2. Arrow icon – to return to source menu.
- 3, 4 +/- - to increase/reduce channel number.
5. SYS button – to select TV system.
6. ENTER button – to confirm selection.
7. SEL button – to enter function setting menu.
- 8, 10 PREVIOUS/NEXT buttons – to choose previous or next channel.
- 9, 11 FORWARD/BACKWARD buttons – to perform manual channel search up or down.
12. AUDI – to select audio system.

13. SCAN button – to perform auto channel search.
14. MUTE button – to mute the sound.
15. EJECT button – to open the front panel.
16. Number buttons – to input channel number.

Note: In TV mode, PAL/SECAM is factory default setting. When watching a program, select the correct system, otherwise the unit will display black and white or snowflake picture.

Rear view camera

This unit is equipped with back view camera output. The camera is used to observe the situation behind the vehicle when you are backing the car.

Please connect your back view camera with the back car video input. And connect the detecting wire for back a car with the rear gear light. Rear view camera picture will be enabled when you are backing the car.

Handling discs

- Dirty, scratched or warped discs may cause skip ping or noise.
- Handle the disc only by the edges. To keep clean do not touch its surface.
- Discs should be stored in their cases after use to avoid scratches.
- Do not expose discs to direct sunlight, high humidity, high temperature or dust.
- Prolonged exposure to extreme temperature can warp the disc (such as leaving the discs in your car during summertime).
- Do not stick or write anything on either side of disc. Sharp writing instruments, or the inks used in some felt-tip pens, may damage its surface.
- Do not touch the unlabeled side. Do not attach any seal, label or data protection sheet to either side of a disc.

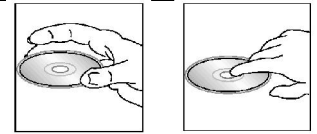

Cleaning

Cleaning the cabinet

Wipe with a soft cloth. If the cabinet is very dampen (not dropping wet) the cloth with a weak solution of soapy water, and then wipe clean.

Cleaning discs

Fingerprints should be carefully wiped from the surface of disc with a soft cloth. Unlike conventional records, compact discs have no grooves to collect dust and macroscopic dirt, so gently wiping them with a soft cloth should remove most panicles. Wipe in a straight motion from the center to the edge.

Never use thinner benzine, record cleaner or anti static spray on a compact disc. Such chemicals can damage its plastic surface.

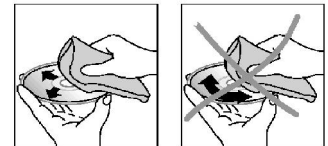

Troubleshooting guide

Symptom	Cause	Solution
No power	The car ignition is not on. The fuse is blown.	If the power supply is properly connected to the car accessory switch the ignition key to "ACC". Replace the fuse.
Disc cannot be loaded.	Presence of disc inside the player.	Remove the disc in the player then put a new upward.
Disc cannot be read.	Inserting the disc in upside down. Compact disc is extremely dirty or defective. Temperature inside the car is not within the admissible range.	Insert the compact disc with the label facing upward. Clean the disc or try to play a new one. Ensure that the ambient temperature returned to normal.
No sound	Volume is in minimum. Wiring is not properly connected.	Adjust volume to a desired level. Check wiring connection.
The operation keys do not work.	The built-in microcomputer is not operating properly due to noise. Front panel is not properly fix into its place.	Press RESET button. Reinstall the front panel.
Sound skips.	The installation angle is more than 30 degrees. The disc is extremely dirty or defective.	Adjust the installation angle to less than 30 degrees. Clean the compact disc/try to play a new one.
The radio does not work, the radio station automatic selection does not work.	The antenna cable is not connected the signals are too weak.	Insert the antenna cable firmly select a station manually.

Specification

General	
Power supply:	12 V DC
Maximum power output:	50 W x 4 channels
Compatible formats:	DVD/DVCD/SVCD/VCD/HDCD/MP3/WMA/CDDA/Picture-CD/Photo-CD/JPEG
Supported disc types:	DVD/DVD±R/DVD±RW/CD/CD-R/CD-RW
Dimensions (D x W x H)	185 x 178 x 50 mm
ESP function:	40 sec. for Audio CD, 120 sec. for MP3
TFT display	
Screen size:	5.3" TFT
Resolution:	480 x 234
Aspect ratio:	16:9
Contrast ratio:	400:1
Brightness:	400 cd/m ²
View angle:	V: 120 ⁰ , H: 120 ⁰
FM Stereo Radio	
Frequency range:	65.0 – 74.0/87.5 – 108.0 MHz
Preset memory stations:	18
AM section	
Frequency range:	522 kHz - 1620 kHz
Preset memory stations:	12
Audio specification	
S/N ratio:	65 dB
Separation	60 dB (1 kHz)
Line out	
Output:	2 channel RCA line-out (2V)

Specifications are subject to change without notice. Dimensions are approximate.

Уважаемый покупатель!

Благодарим Вас за покупку нашего изделия. Для обеспечения безопасности рекомендуется тщательно изучить настоящее руководство перед подключением, эксплуатацией и/или регулировкой изделия, и сохраняйте руководство для использования в будущем.

Содержание

Содержание.....	42
Меры предосторожности.....	43
Комплект поставки.....	44
Установка/Подключение.....	45
Элементы управления.....	49
Основные операции.....	53
Операции с радио.....	57
Операции с USB-драйверами/картами памяти SD/MMC/дисками.....	61
Примечания по MP3 и WMA.....	70
Операции с сенсорным дисплеем в режиме AUX.....	72
Аудио/видео настройки.....	73
Настройки системы.....	74
Операции с ТВ тюнером.....	78
Камера заднего вида.....	80
Обращение с дисками.....	81
Чистка и уход.....	81
Руководство по устранению неисправностей.....	82
Технические характеристики.....	83

Меры предосторожности

- Использование данного устройства при температуре ниже -10°C может привести к поломке. Перед использованием предварительно прогрейте салон автомобиля до рекомендованной температуры.
- При установке и подключении устройства отключите отрицательную клемму аккумулятора автомобиля.
- При замене предохранителя, убедитесь, что вы устанавливаете предохранитель с тем же номиналом. Используя предохранитель с повышенным значением тока можно причинить значительные повреждения изделию.
- Не пытайтесь разбирать устройство. Лазерные лучи, исходящие из блока оптической головки считывания информации с компакт-диска, опасны для глаз.
- Не используйте устройство в местах, где оно может подвергнуться воздействию воды, влаги и пыли.
- Убедитесь, что посторонние предметы не попали внутрь изделия. Они могут вызвать сбой в работе или стать причиной опасности, такой, как поражение электрическим током или лазерным лучом.
- Если вы ставите автомобиль на стоянку на длительное время в жаркое или холодное время года, подождите, пока температура в автомобиле не станет нормальной, перед тем как включать изделие.
- Не открывайте крышки и не проводите ремонт самостоятельно. Обратитесь к дилеру или квалифицированному персоналу.
- Убедитесь, что устройство отключено от питания во время грозы или если Вы намерены не использовать его в течение долгого времени.
- Убедитесь, что питание устройства отключено, если обнаружена неправильная работа системы, система издает необычные звуки, запах, выделяет дым или внутрь ее попала жидкость. Проведите квалифицированный технический осмотр системы.
- Изделие разработано так, чтобы отрицательный вывод аккумулятора был подключен к корпусу транспортного средства. Пожалуйста, убедитесь в этом перед установкой.
- Не позволяйте проводам динамиков касаться друг друга или металлических поверхностей автомобиля при включении изделия. В противном случае усилитель мощности может выйти из строя.
- Не снимайте панель, не выключив питание устройства.

Комплект поставки

Ресивер

Пульт дистанционного управления

Предохранительный чехол для передней панели

ISO коннектор

Удлинительный USB кабель

AV кабель

Детали для установки:

Шуруп (8 шт)

Ключ (2 шт)

Руководство по эксплуатации

Информация для потребителя

Гарантийный талон

Установка/Подключение

Способ установки 1: установка стандарта DIN

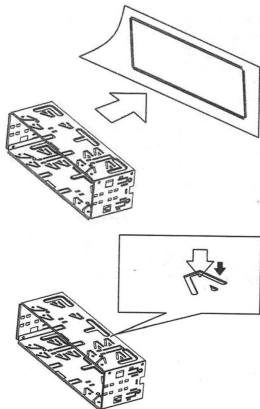

Установите крепежный кожух в приборную панель.

Отогните зубцы наружу для более прочной фиксации кожуха на месте.

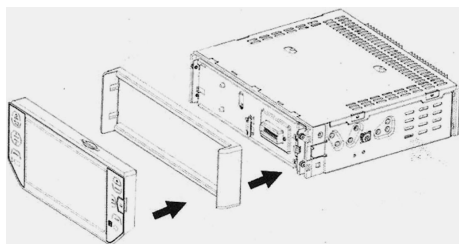

Установите съемную рамку на устройство.

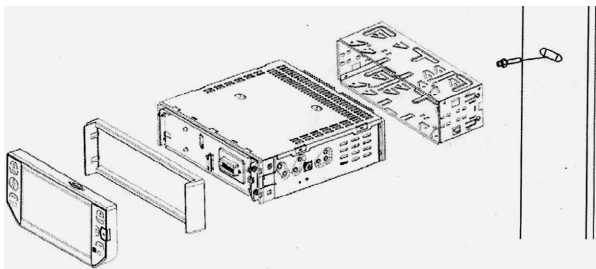

С помощью крепежного винта зафиксируйте устройство.

Способ установки 2:

С использованием боковых отверстий для винтов.
(задний крепежный болт в комплект не входит)
Совместите отверстия крепежного кронштейна автомобиля и отверстий для винтов на устройстве, затяните винты и установите кронштейны на место.

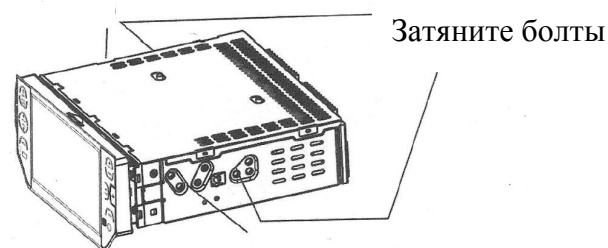
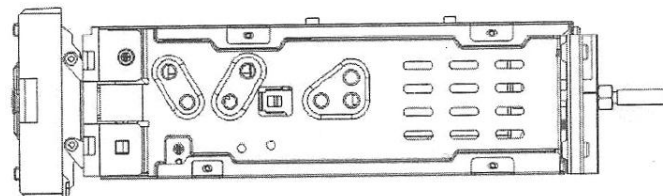

Снятие устройства

1. Отсоедините переднюю панель.
2. Вставьте ключи, входящие в комплект деталей для установки по обеим сторонам устройства (как показано на рисунке); после этого Вы сможете извлечь устройство.



Схема подключений



Примечание: Если парковочный провод подсоединен к рычагу стояночного тормоза, изображение на дисплее будет переключаться между стандартным режимом и предупредительной надписью к этой функции. Эта функция отключает видео сигнал во время движения, чтобы водитель не отвлекался от дороги. При активации ручного тормоза видео сигнал снова появляется.

Использование разъема ISO

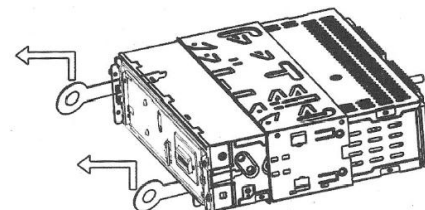
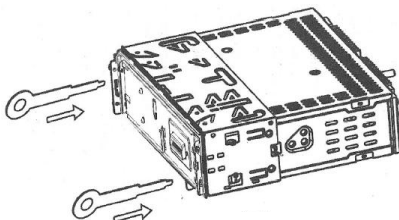
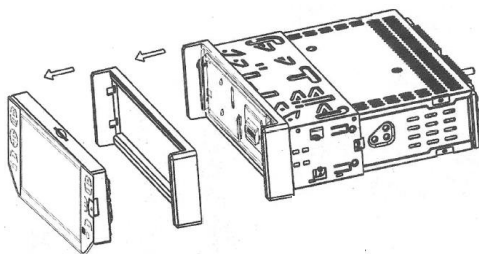
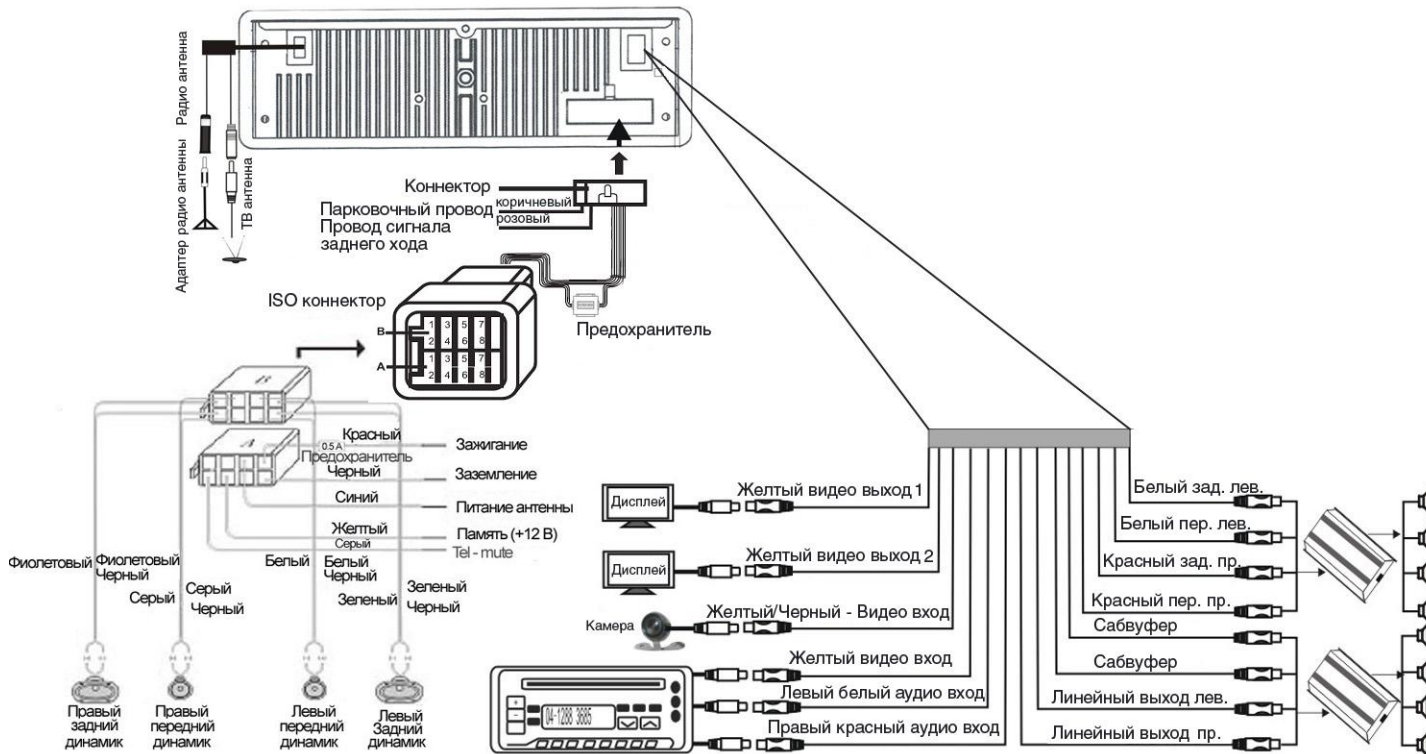
1. Если в Вашем автомобиле есть разъем ISO, произведите подключение, как показано на рисунке.
2. Для подключений без разъемов ISO внимательно проверьте все провода перед подключением, неправильное подключение может привести к повреждению устройства и проводки автомобиля.

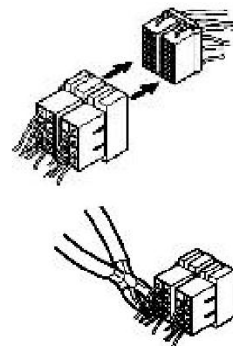

Элементы управления

Передняя панель

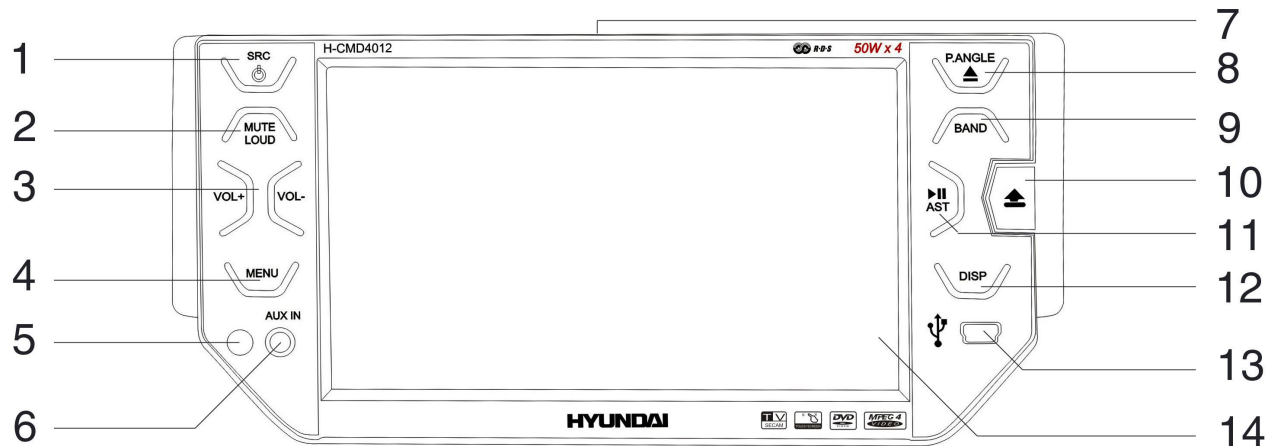

1. Кнопка POWER/SRC
2. Кнопка MUTE/LOUD
3. Кнопки VOL+ / VOL-
4. Кнопка MENU
5. ИК сенсор для ПДУ
6. Разъем AUX IN
7. Слот для карт SD/MMC

8. Кнопка P.ANGLE/EJECT
9. Кнопка BAND
10. Кнопка OPEN
11. Кнопка PLAY/PAUSE/AST
12. Кнопка DISP
13. Разъем USB
14. Сенсорный экран

Внутренняя панель

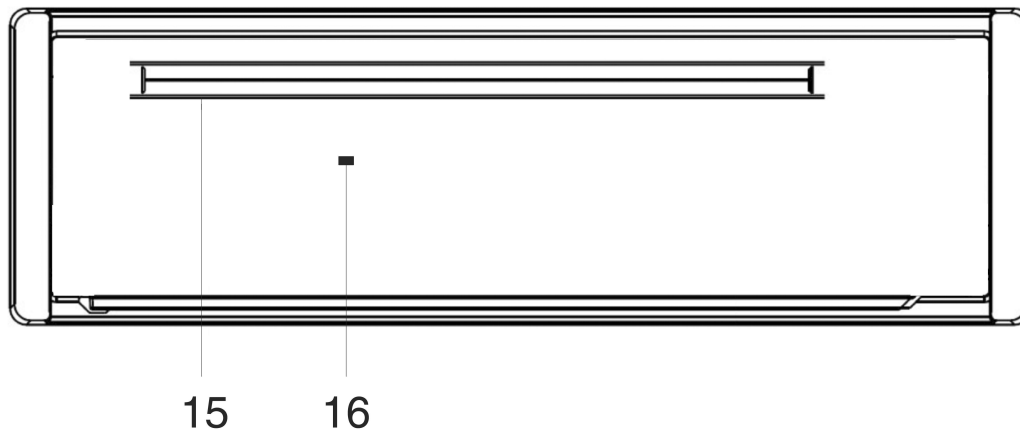

15. Слот для дисков

16. Кнопка RESET

Пульт дистанционного управления (ПДУ)

1. Кнопка MODE
2. Кнопка POWER
3. Кнопка BND/TA/SYS
4. Кнопки курсора (ВВЕРХ/ВНИЗ/ВЛЕВО/ВПРАВО), кнопка ENTER
5. Кнопка STOP/RETURN
6. Кнопка AMS/RPT
7. Кнопка ST/PROG
8. Кнопка LOC/AF/RDM
9. Кнопка OSD
10. Кнопка PBC
11. Кнопки с цифрами
12. Кнопка EJECT
13. Кнопка PLAY/PAUSE
14. Кнопка MUTE
15. Кнопка SUB-T
16. Кнопка TITLE
17. Кнопка SETUP
18. Кнопка ANGLE
19. Кнопка SLOW
20. Кнопка ZOOM
21. Кнопки VOL+/VOL-, SEEK+/NEXT, SEEK-/PREVIOUS, SEL
22. Кнопка AUDIO
23. Кнопка GOTO
24. Кнопка CLOSE
25. Кнопки TFT-ANGLE

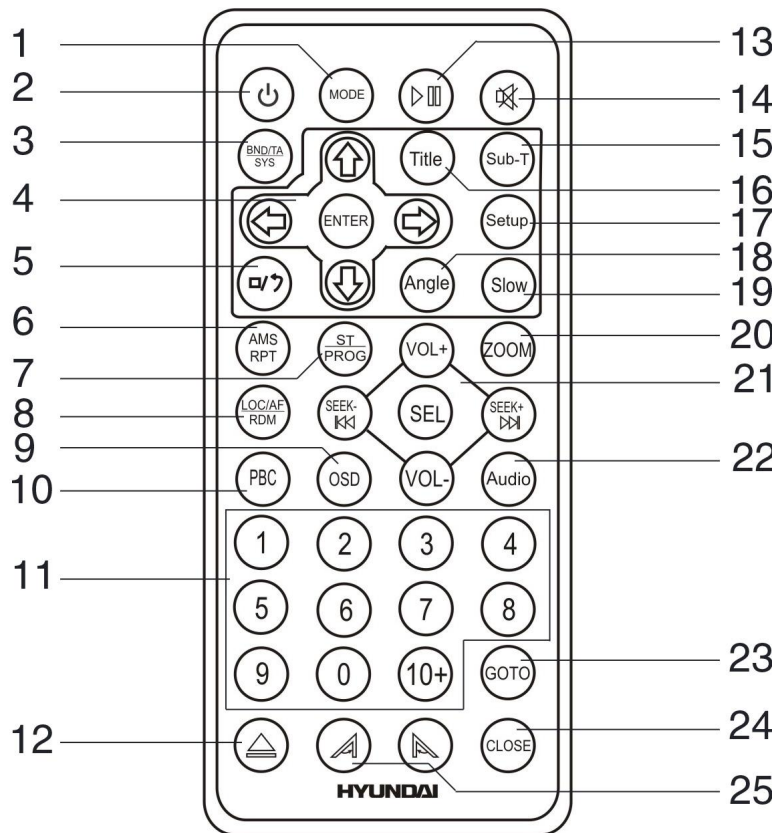

Замена батарей в пульте управления:

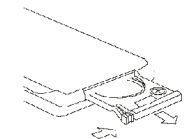

1. Откройте отсек для батарей в направлении, указанном стрелкой.

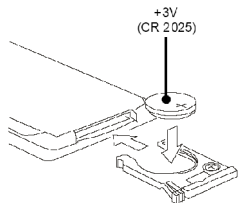

2. Замените старую батарею на новую (CR 2025 3V), соблюдая полярность. Закройте отсек для батарей.

Примечания:

- Не позволяйте детям играть с батареями.
- Неправильное использование батарей может стать причиной перегрева или возгорания, что в свою очередь ведет к пожару.
- Утечка батарей может сделать причиной повреждения пульта управления.
- Не закорачивайте полюса батареи. Не бросайте батареи в огонь.

Основные операции

Сенсорная панель

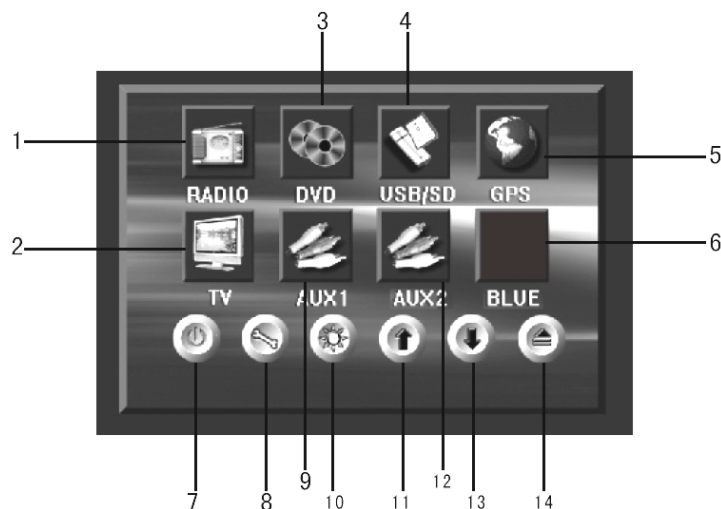

1. Кнопка RADIO, нажмите для выбора режима радио.
2. Кнопка TV, нажмите для выбора режима ТВ.
3. Кнопка DVD, нажмите для выбора режима DVD.
4. Кнопка USB/SD, нажмите для выбора режима USB/SD.
5. Кнопка GPS (опция).
6. Кнопка BLUE (опция).
7. Кнопка POWER; нажмите для включения/выключения устройства.
8. Кнопка SETTING, нажмите для вхождения в режим настройки. Вы можете настроить: часы (нажимайте сенсорные кнопки +/- рядом с символами H (часы) и M (минуты)), режим RDS (опция), вид камеры (левый (нормальный) или правый (зеркальный)), если подключена камера заднего вида, радио частоту (Европа, США1, США2, Япония, Россия), выбор языка.

Примечание: Операции данного меню выполняются с помощью сенсорного экрана.

9. Кнопка AUX1, нажмите для выбора режима AUX1.
10. Кнопка MENU, нажмите для входа в меню настроек.
11. Кнопка TFT UP, нажмите для изменения угла наклона панели вверх.
12. Кнопка AUX2, нажмите для выбора режима AUX2.
13. Кнопка TFT DOWN, нажмите для изменения угла наклона панели вниз.
14. Кнопка EJECT, нажмите для извлечения диска.

Меню настройки системы

Нажмите сенсорную кнопку SETTING (или кнопку SEL на ПДУ в режиме RADIO), чтобы войти в сенсорное меню настройки системы.

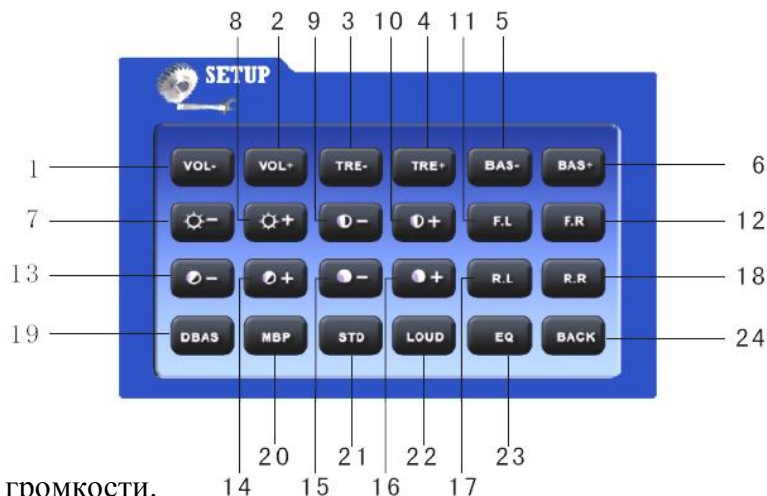

- 1/2 VOL-/+ - регулирование громкости.
- 3/4 TRE-/+ - регулирование громкости высоких частот.
- 5/6 BAS-/+ - регулирование громкости низких частот.
- 7/8 регулирование яркости изображения.

- 9/10 регулирование контрастности изображения.
- 11/12 настройка баланса между правым и левым передними аудио каналами.
- 13/14 регулирование цветности изображения.
- 15/16 регулирование резкости изображения.
- 17/18 регулирование баланса между правым и левым задними аудио каналами.
- 19 DBAS – включение/отключение режима супер-бас.
- 20. MBP – включение/отключение правого и левого каналов.
- 21. STD – стандартный видео режим.
- 22. LOUD – включение/отключение функции усиления низких частот.
- 23. EQ – выбор звукового эффекта.
- 24. BACK – возврат к предыдущему действию.

Кнопка OPEN

Нажмите кнопку OPEN на устройстве, чтобы снять переднюю панель.

Сброс настроек

При первоначальной установке устройства, после подключения или замены аккумулятора, а также если на дисплее появляются символы ошибок, нажмите кнопку RESET при помощи заостренного предмета, чтобы вернуть исходные заводские настройки устройства.

Включение/Выключение питания

Нажмите кнопку POWER на ПДУ или на панели устройства, чтобы включить устройство. Для выключения нажмите кнопку POWER на ПДУ или нажмите и удерживайте кнопку POWER на панели.

Регулирование громкости

Нажимайте кнопки VOL+/- на ПДУ или на устройстве, чтобы отрегулировать уровень громкости.

Выключение звука

Нажмите кнопку MUTE/LOUD на панели или кнопку MUTE на ПДУ или кнопку MUT на сенсорном экране, чтобы отключить звук. На дисплее отобразится надпись «Mute». Нажмите эти кнопки повторно или нажимайте кнопки VOL+/-, чтобы включить звук.

Выбор режима

Нажмите кнопку POWER/SRC на панели или кнопку MODE на ПДУ, чтобы выбрать различные источники сигнала: RADIO (радио) => DVD (если в устройство загружен диск) => USB/SD (если в устройство загружена карта памяти) => TV => AUX1 => AUX2.

Настройка угла дисплея

Нажимайте кнопку P.ANGLE на устройстве или кнопку TFT-ANGLE на ПДУ, чтобы отрегулировать угол наклона дисплея.

Операции с радио

Данное устройство имеет сенсорный экран. Для выполнения некоторых операций Вы можете использовать как кнопки на панели и ПДУ, так и сенсорные кнопки. При включении устройства оно автоматически входит в режим RADIO. В меню источников нажмите сенсорную кнопку RADIO, кнопку POWER/SRC на устройстве или кнопку MODE на ПДУ, чтобы выбрать режим RADIO. Нажмите на изображение стрелки в правом верхнем углу экрана, чтобы вернуться в меню источников сигнала. (Экран, изображенный на левом рисунке, активен, если в общих настройках включена функция RDS).



Выбор диапазона

Нажимайте кнопку BAND на устройстве или кнопку BND/TA/SYS на ПДУ, чтобы выбрать диапазон: FM1, FM2, FM3, AM1, AM2. На дисплее отобразится диапазон, частота и номер станции, если данная станция сохранена в памяти устройства. Также для выбора диапазона Вы можете нажать сенсорную кнопку BND на дисплее.

Ручной/автоматический поиск радиостанций

- **Ручной поиск:** Нажимайте кнопки SEEK+/SEEK- на ПДУ или соответствующие сенсорные кнопки, чтобы вручную увеличить или уменьшить частоту.

- **Автоматический поиск:** Нажимайте и удерживайте 3 секунды кнопки SEEK+/SEEK- на ПДУ или соответствующие сенсорные кнопки, начнется автоматический поиск. При обнаружении станции начнется ее воспроизведение.

Сохранение радиостанций

Вы можете хранить в памяти устройства и воспроизводить до 30 радиостанций (18 FM, 12 AM).

- Чтобы сохранить станцию:
 - Выберите диапазон (если нужно).
 - Выберите станцию с помощью кнопок SEEK+/SEEK- на ПДУ.
 - Нажмите и удерживайте 3 секунды кнопку с цифрой (1-6) или соответствующую сенсорную кнопку, под которой Вы хотите сохранить эту станцию.
- Чтобы вызвать станцию:
 - Выберите диапазон (если нужно).
 - Нажмите кнопку с цифрой, соответствующей нужной сохраненной станции, или нажмите соответствующую сенсорную кнопку.

Сканирование сохраненных станций

Нажмите кнопку AMS/RPT на ПДУ или сенсорную кнопку APS, чтобы прослушать каждую сохраненную в текущем диапазоне станцию в течение нескольких секунд. Чтобы остановить сканирование, повторно нажмите эту кнопку.

Автоматическое сохранение

Нажмите и удерживайте кнопку AMS/RPT на ПДУ или сенсорную кнопку APS. 6 станций с самым уверенным приемом сигнала будут автоматически сохранены в памяти в текущем диапазоне. Чтобы остановить автоматическое сохранение, повторно нажмите эту кнопку.

Функция RDS

Сервис RDS (Система радио данных) доступен не во всех регионах. Имейте в виду, что если услуга RDS не доступна в Вашем регионе, то данная функция не будет работать.

Функция выбора передаваемого типа программыPTY

Выберите диапазон. Нажмите сенсорную кнопкуPTY, чтобы включить режимPTY. Нажимайте эту кнопку, чтобы выбрать тип программы. Через несколько секунд устройство автоматически начнет поиск станции, вещающей программу выбранного типа.

Внимание

- При выборе режимаPTY начнется поиск радиостанций в соответствии с заданным типом программы.
- Если не найдена ни одна радиостанция, соответствующая заданному типу программы, устройство возвращается к обычному режиму воспроизведения.

Функция AF (альтернативные частоты)

Нажмите и удерживайте кнопкуLOC/AF/RDM на ПДУ или нажмите сенсорную кнопкуAF, чтобы включить или выключить функциюAF. По умолчанию данная функция включена. Радио постоянно проверяет силу сигнала альтернативных частот, на которых может транслироватьсяRDS программа. Если сигнал слабый или исчезает, тюнер будет автоматически искать другую частоту с этой программой.

Функция TA (программы оповещающие о дорожном движении)

Нажмите кнопкуBND/TA/SYS на ПДУ или нажмите сенсорную кнопкуTA, чтобы включить режимTA. Нажмите сенсорную кнопкуTA, чтобы отключить режимTA. Оповещения о ситуации на дороге прерывают воспроизведениеCD и вещание радиостанций.

Прием сигнала в режиме стерео/моно

Нажмите кнопкуST/PROG на ПДУ или сенсорную кнопкуST, чтобы выбрать режим приема сигнала стерео или моно.

Прием местных/удаленных радиостанций

Нажмите кнопку LOC/AF/RDM на ПДУ, чтобы выбрать режим приема местных или удаленных радиостанций.

Эквалайзер

Нажмите сенсорную кнопку EQ, чтобы выбрать один из 3 звуковых эффектов: POP, ROCK, CLASS или чтобы отключить функцию эквалайзера.

Функция LOUD

Нажмите кнопку MUTE/LOUD на устройстве или сенсорную кнопку LUD, чтобы включить функцию усиления низких частот (LOUD).

Операции с USB-драйверами/картами памяти SD/MMC/дисками

Примечания по USB/SD/MMC носителям

Воспроизведение MP3 файлов с USB карт (флеш-память).

1. Поддержка карт памяти SD/MMC, 2 в 1 (SD/MMC).
2. Поддержка USB флеш-карты.
3. Поддержка FAT 12/FAT 16/FAT 32
 - FAT 12/16 (поддержка 200 папок, 500 файлов),
 - FAT 32 (поддержка 200 папок, 500 файлов).
4. Имя файла: 29 байта/ имя папки: 29 байта.
5. Тэг (id3tag версии 1.0 и 2.0)
 - Имя/Исполнитель/Альбом: поддержка 29 байтов.
6. Многофункциональный карт-ридер не поддерживается.
7. Поддержка формата USB 2.0.

Примечание:

USB: Поддержка формата USB 2.0.

Емкость: до 4 Гб.

SD: Поддержка брендов SD карт памяти: Cannon, Fuji film, Palm, Motorola, Microsoft, IBM, HP, Compaq, Sharp, Samsung, и т. д. Емкость: до 4 Гб.

MMC: Поддержка брендов MMC карт памяти: Ericsson, Nokia, Motorola, HP, Palm, Sanyo, Microsystems, и т.д. Емкость: до 4 Гб.

Используемая терминология

PBC (управление воспроизведением)

Управление воспроизведением – это меню, записанное на видео компакт-дисках в форматах SVCD или VCD2.0. Использование меню, предоставляемых видео компакт-дисками с PBC, позволяет Вам пользоваться простыми интерактивными программами с функциями поиска. Вы также можете просматривать неподвижные изображения с высоким разрешением.

Раздел

Раздел – это важная часть записи на DVD-дисках. Объем диска очень велик, что позволяет записывать несколько фильмов на одном диске. Например, если один диск содержит три разных фильма, они подразделяются как Раздел 1, Раздел 2 и Раздел 3. Это позволяет Вам пользоваться удобными функциями поиска.

Глава

Любой раздел может состоять из отдельных блоков, каждый из которых можно просматривать отдельно. Такой блок называется главой. В каждой главе должно содержаться не меньше одного трека.

Трек

Трек – это основная часть видеодиска. Фактически каждая песня, записанная на диске с караоке песнями, является треком.

Загрузка дисков

Нажмите кнопку P.ANGLE/EJECT на панели, чтобы открыть панель. Установите диск в слот напечатанной стороной вверх. Закройте панель. Устройство автоматически загрузит диск и начнет его воспроизведение. Если устройство находится в другом режиме, нажмите сенсорную кнопку DVD, кнопку POWER/SRC на панели или кнопку MODE на ПДУ, чтобы выбрать режим DVD. Для извлечения диска из устройства нажмите и удерживайте кнопку P.ANGLE/EJECT.

Установка устройств SD/MMC/USB

Установите SD/MMC карту или USB устройство в соответствующий слот. Устройство автоматически перейдет в соответствующий режим.

Устройство не может работать одновременно с картой памяти MMC/SD и USB-носителем. Перед тем, как вставить карту памяти в устройство, извлеките из него USB носитель и наоборот.

Примечание: Некоторые модели USB-драйверов могут не поддерживаться данным устройством.

Воспроизведение/Пауза

Когда диск, карта памяти или USB носитель будут загружены в устройство, начнется автоматическое воспроизведение первого трека на носителе. Чтобы обеспечить высокое качество воспроизведения, дождитесь, пока плеер закончит читать диск, а затем начинайте воспроизведение. Или нажмите кнопку PLAY/PAUSE на ПДУ или кнопку PLAY/PAUSE/AST на устройстве, чтобы запустить воспроизведение немедленно. Во время воспроизведения нажмите эти кнопки, чтобы установить воспроизведение на паузу. Нажмите эти кнопки еще раз, чтобы возобновить воспроизведение.

Остановка воспроизведения

Во время воспроизведения нажмите кнопку STOP/RETURN на ПДУ. Воспроизведение будет остановлено.

Для DVD дисков: Если Вы нажмете кнопку PLAY/PAUSE на ПДУ или кнопку PLAY/PAUSE/AST на устройстве, воспроизведение начнется с того места, где было остановлено. Если во время остановки

воспроизведения диск был извлечен из устройства, функция возобновления проигрывания будет отменена. Нажмите кнопку STOP/RETURN на ПДУ еще раз, воспроизведение будет полностью остановлено.

Переход к предыдущему или следующему треку

Во время воспроизведения нажмите кнопки PREVIOUS/NEXT на ПДУ или на сенсорном экране, чтобы перейти к следующему или предыдущему треку.

Ускоренное воспроизведение вперед или назад

Во время воспроизведения нажмите и удерживайте кнопки PREVIOUS/NEXT на ПДУ в течение 2 секунд для ускоренного воспроизведения вперед или назад с различной скоростью: X2 => X4 => X8 => X16 => X20. Нажмите кнопку PLAY/PAUSE на ПДУ или кнопку PLAY/PAUSE/AST на устройстве, чтобы вернуться к обычному режиму воспроизведения.

Повторное воспроизведение

Во время воспроизведения нажимайте кнопку AMS/RPT на ПДУ, чтобы начать повторное воспроизведение:

- Для VCD/CD дисков: Повтор трека => Повтор выкл.
- Для DVD дисков: Повтор главы => Повтор раздела => Повтор выкл.
- Для файловых дисков: Повтор трека => Повтор папки => Повтор выкл.

Навигационное меню (только для DVD)

1. Нажмите кнопку TITLE на ПДУ, чтобы вывести список разделов диска на экран.
2. Нажимайте кнопки курсора, чтобы выбрать нужный раздел. Затем нажмите кнопку ENTER или кнопку PLAY/PAUSE, чтобы начать его воспроизведение.

PBC (Управление воспроизведением) (только для VCD дисков)

Если вы используете VCD с функцией PBC, автоматически начинается воспроизведение с начала первого трека.

1. Нажмите кнопку PBC на ПДУ, чтобы во время воспроизведения активизировать интерактивное меню на экране.
2. Если меню состоит из списка разделов, Вы можете непосредственно выбирать последовательность их воспроизведения при помощи цифровых кнопок ПДУ.

Случайное воспроизведение

Во время воспроизведения диска нажмите кнопку LOC/AF/RDM на ПДУ, чтобы включить или отключить воспроизведение треков в произвольном порядке.

Часы

Нажмите кнопку DISP на ПДУ, чтобы отобразить текущее время (функция доступна не во всех режимах).

Выбор языка субтитров

Нажмите кнопку SUB-T для выбора поддерживаемого диском языка субтитров или отключения отображения субтитров (в зависимости от типа диска).

Изменение масштаба изображения (для DVD/VCD)

Нажимайте кнопку ZOOM на ПДУ. Масштаб изображения при каждом нажатии будет меняться в следующем порядке: Масштаб X2 => Масштаб X3 => Масштаб X4 => Масштаб X1/2 => Масштаб X1/3=> Масштаб X1/4 => Масштаб Выкл. При помощи кнопок курсора Вы можете перемещать увеличенное изображение.

Изменение угла (только для DVD дисков)

Нажмите кнопку ANGLE на ПДУ для воспроизведения эпизодов с различных точек съемки, если DVD-диск поддерживает данную функцию. Если диск не поддерживает многоугловое воспроизведение, эта функция не будет работать.

Замедленное воспроизведение (для DVD/VCD)

Во время воспроизведения DVD/VCD нажмите кнопку SLOW на ПДУ, чтобы включить функцию замедленного воспроизведения. С каждым последующим нажатием кнопки SLOW скорость воспроизведения будет уменьшаться: X1/2 => X1/3 => X1/4 => X1/5 => X1/6 => X1/7 => Обычный режим. Нажмите кнопку PLAY/PAUSE, чтобы вернуться к обычному режиму воспроизведения.

Выбор режима ТВ (для DVD/VCD)

Нажмите кнопку BND/TA/SYS на ПДУ или кнопку BAND, чтобы выбрать режим ТВ: NTSC => PAL => AUTO.

Программирование воспроизведения

1. Нажмите кнопку ST/PROG на ПДУ, чтобы войти в меню программирования.
2. При помощи кнопок курсора и кнопок с цифрами выделите позицию и введите номер трека, который должен быть воспроизведен.
 - Для DVD дисков введите номера разделов и глав.
 - Для VCD, CD, MP3, WMA дисков введите номера треков.
3. Переместите курсор на пункт ВОСПР и нажмите кнопку ENTER, чтобы начать воспроизведение запрограммированного списка.
4. Если Вы хотите очистить список, выберите пункт ОТМЕНА и нажмите кнопку ENTER.
5. Повторно нажмите кнопку ST/PROG, чтобы выйти из режима программирования.

Отображение информации на экране

Нажимайте кнопку OSD на ПДУ, чтобы включить/отключить отображение информации о статусе воспроизведения. Данная информация может включать в себя следующие данные (в зависимости от диска): номер проигрываемого раздела => номер проигрываемой главы/трека => истекшее время воспроизведения главы/трека => оставшееся время воспроизведения текущей главы/трека=> истекшее время воспроизведения раздела => оставшееся время воспроизведения текущего раздела и др.

Выбор языка аудио (только для DVD)

Во время проигрывания DVD диска нажимайте кнопку AUDIO на ПДУ, чтобы выбрать язык аудио сопровождения (только для дисков, поддерживающих несколько языков аудио сопровождения).

Функция GOTO (переход)



Во время воспроизведения нажмите кнопку GOTO, на дисплее появится меню перехода. С помощью кнопок курсора ВЛЕВО/ВПРАВО перейдите к нужному пункту меню; с помощью цифровых кнопок введите номер нужного раздела/главы и нужное время диска. Нажмите кнопку ENTER. Устройство перейдет к воспроизведению диска в соответствии с введенными данными.

Операция с файлами аудио/видео/изображениями

При воспроизведении аудио, видео файлов или файлов с изображениями, на экране отобразится список категорий/папок/файлов, и название проигрываемого файла и папки будет отображаться вверху экрана. Текущий режим будет подсвечен.

Выбор категории

1. Используйте кнопки курсора ВЛЕВО/ВПРАВО, чтобы выбрать:

-  аудио
-  изображения
-  видео.

2. Нажмите кнопку ENTER для подтверждения выбора.

Выбор папки

1. Используйте кнопки курсора ВЛЕВО/ВПРАВО, чтобы перейти в список папок, и используйте кнопки курсора ВВЕРХ/ВНИЗ, чтобы выбрать нужную папку.
2. Нажмите кнопку ENTER для подтверждения.

Выбор файла

1. Используйте кнопки курсора ВЛЕВО/ВПРАВО, чтобы перейти в список файлов, и используйте кнопки курсора ВВЕРХ/ВНИЗ, чтобы выбрать нужный файл.
2. Нажмите кнопку ENTER для воспроизведения.
 - Для файлов с изображениями: нажмите кнопку PLAY/PAUSE, чтобы началось слайд шоу. Нажмите кнопку ST/PROG, чтобы выбрать режим показа изображений.
 - Для видео файлов и файлов с изображениями: нажмите кнопку STOP/RETURN, чтобы открыть список категорий/папок/файлов.

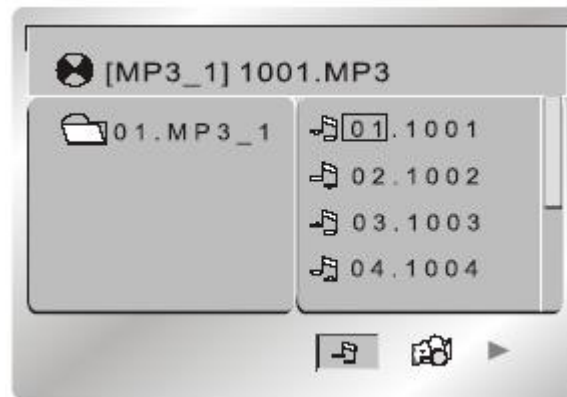

Меню сенсорного дисплея

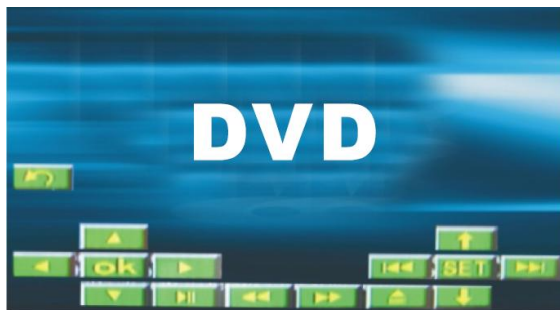

Данное меню появляется после нажатия на сенсорный дисплей. Нажимайте соответствующие кнопки для выбора настройки, режима или осуществления навигации по режимам воспроизведения.

Настройки режимов USB/SD/CD

В режиме воспроизведения USB/SD/CD носителей, нажмите кнопку ZOOM на ПДУ, чтобы войти в меню настроек, состоящее из четырех подменю: SRND (объемный звук), EQ (звуковой эффект), BAND (диапазон) и KEY (воспроизведение звука). С помощью кнопок курсора выберите нужный пункт и нажмите кнопку ENTER для подтверждения выбора.

Информация ID3 тэгов

Данное устройство поддерживает версии ID3 тэгов 1.0 и 2.0. Если MP3/WMA файл содержит информацию ID3, такая информация будет отображаться на дисплее при воспроизведении трека. При отсутствии ID3 информации на дисплее ничего отображаться не будет. ID3 информация может включать в себя данные о файле, папке, музыке, альбоме и исполнителе.

Примечания по MP3 и WMA

- MP3 это краткое обозначение аудио слоя MPEG 3 и относится к стандарту технологии сжатия звука.
- Данное изделие позволяет воспроизводить файлы MP3 на дисках CD-ROM, CD-R или CD-RW.
- Изделие может считывать файлы MP3, записанные в формате, соответствующем ISO 9660. Однако оно не поддерживает данные MP3, записанные методом пакетной записи.
- Изделие не может считывать файлы MP3, которые имеют расширение файла, отличающееся от “.mp3”.
- Если вы воспроизводите не MP3 файл, который имеет расширение “.mp3”, вы можете слышать некоторые шумы.
- В данном руководстве мы рассматриваем файлы, называемые “файлами MP3” и “папкой”, а в технологии PC “дорожкой” и “альбомом” соответственно.
- Максимальное количество уровней директории равно 8, включая корневую директорию. Максимальное количество файлов и папок на диске 256.
- Изделие может не воспроизводить дорожки в последовательном порядке.
- Изделие воспроизводит только аудио треки, если диск содержит как аудио треки, так и файлы MP3.
- При воспроизведении диска 8 килобит или VBR, истекшее время воспроизведения в окне дисплея будет неправильным, а также ознакомительное воспроизведение может не действовать надлежащим образом. VBR: Переменная скорость передачи битов.
- Устройство поддерживает воспроизведение WMA файлов. Воспроизведение ID3 тегов для формата WMA не является гарантированным, так как это зависит от версий и наличия кириллицы.
- WMA (Windows Media Audio) – формат сжатия музыкальных данных, созданный Microsoft Corporation. Формат использует алгоритмы кодирования для сжатия исходной аудиозаписи,

значительно уменьшая размеры файла, но, сохраняя хорошее качество звука даже при низких (например, 64 Кбит/сек) скоростях передачи данных (битрейтах).

- Помните, что изделие может не воспроизводить треки в том порядке, в котором они записаны на диске.

Примечание по созданию собственных CD-R или CD-RW, содержащих файлы MP3:

- Для получения высокого качества звука мы рекомендуем преобразовывать файлы MP3 с эталонной частотой 44,1 кГц и фиксированным битрейтом 128 Кбит/сек.
- Не сохраняйте более 256 файлов MP3 на диске.
- Для формата, совместимого с ISO 9660, максимально допустимая глубина вложенных папок равняется 8, включая корневую директорию (папку).
- При использовании диска CD-R воспроизведение возможно только для дисков, которые были закончены.
- Убедитесь, что при записи MP3 CD-R или CD-RW были отформатированы как диски данных, а НЕ как аудио диски.
- Вы не должны записывать не-MP3 файлы или ненужные папки вместе с файлами MP3 на диск, в противном случае потребуется много времени, пока изделие начнет воспроизводить файлы MP3.
- На некоторых CD-R или CD-RW данные могут не быть записаны надлежащим образом в зависимости от качества их производства. В этом случае данные могут быть воспроизведены не надлежащим образом. Рекомендуются диски CD-R или CD-RW высокого качества.
- Имя альбома или композиции может содержать до 16 символов.
- Помните, что изделие может не воспроизводить треки в том порядке, в котором они записаны на диске.

Операции с сенсорным дисплеем в режиме AUX

Нажмите кнопку MODE на ПДУ, кнопку POWER/SRC на панели или нажмите сенсорные кнопки AUX1 или AUX2, чтобы войти в режим AUX.

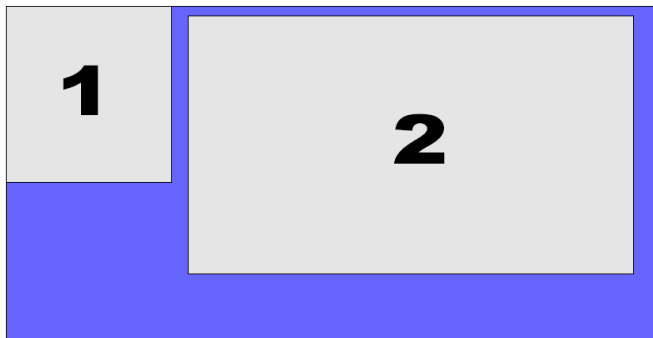

Режим AUX предназначен для воспроизведения видео и аудио.

1. Выход (нажмите на участок экрана 1, чтобы выйти из режим AUX).
2. Меню настройки системы (нажмите участок экрана 2 для перехода к меню настройки системы).

Примечание: Панель устройства работает под переменным током; не позволяйте металлическим предметам прикасаться к панели.

Аудио/видео настройки

В режиме DVD нажмите кнопку SEL на ПДУ или на сенсорном экране, чтобы выйти в меню аудио/видео настройки.

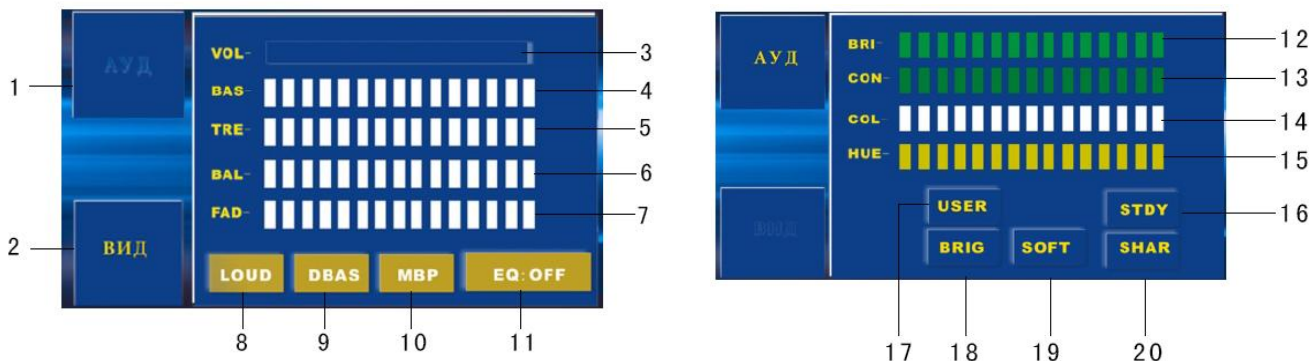

Нажимайте сенсорные символы +/- рядом с пунктами меню, обозначенными на рисунке цифрами 3, 4, 5, 6, 7, 12, 13, 14, 15, 16, чтобы отрегулировать соответствующие параметры.

Нажимайте сенсорные кнопки 1, 2, 8, 9, 10, 11, 17, 18, 19, 20, чтобы включить или отключить соответствующий параметр.

1. Режим аудио
2. Режим видео
3. Громкость
4. Низкие частоты
5. Высокие частоты
6. Баланс между левым и правым каналами
7. Баланс между передним и задним каналами
8. Усиление низких частот
9. Супер-бас
10. Отключение/включение правого или левого каналов
11. Эквалайзер
12. Яркость
13. Контрастность
14. Цветность
15. Оттенок
16. Стандартный режим
17. Пользовательский режим
18. Яркость
19. Мягкий
20. Резкость

Настройки системы

1. Нажмите кнопку **SETUP** на ПДУ, чтобы открыть меню настройки системы.
2. Используйте кнопки курсора **ВЛЕВО/ВПРАВО**, чтобы выбрать нужное меню из списка: Настройки, Выбор языка, Настройки аудио, Настройки видео, Настройки динамиков, Цифровые настройки.
3. Нажмите кнопку курсора **ВНИЗ**, чтобы войти в меню.
4. Используйте кнопки курсора **ВВЕРХ/ВНИЗ**, чтобы выбрать нужную настройку.
5. Нажмите кнопку курсора **ВПРАВО**, чтобы открыть список установок выбранной настройки.
6. Используйте кнопки курсора **ВВЕРХ/ВНИЗ**, чтобы выбрать нужную установку, затем нажмите кнопку **ENTER**, чтобы подтвердить выбор.

Настройки

• ТВ система

AUTO: система ТВ автоматически переключается в соответствии с системой, в которой записан диск.

NTSC: эта система используется в США, Тайване, Японии и пр.

PAL: эта система используется в Китае, Европе, Гонконге и пр.

• Видео

S-Video. Стандартная установка. Не меняется.

• ТВ формат

4:3 PS: Когда домашний кинотеатр подключен к обычному телевизору, широкоэкранный образ воспроизводится на всем экране, но часть его обрезается.

4:3 LB: Когда домашний кинотеатр подключен к обычному телевизору, широкоэкранный образ воспроизводится так, что сверху и снизу появляются черные полосы.



16:9: Используйте этот пункт, если домашний кинотеатр подключен к широкоэкранному телевизору.

- **Пароль**

Здесь Вы можете изменить пароль. Введите Ваш старый пароль или пароль по умолчанию – 0000. Затем введите новый пароль. Введите новый пароль еще раз. Нажмите кнопку ОК, чтобы сохранить новый пароль.

- **Ограничения**

Эта функция предназначена для контроля родителями за содержанием дисков при их воспроизведении и защищает Ваших детей от сцен насилия и эротики. Диск, уровень которого выше, чем установленный с помощью данной функции, не будет воспроизведен.

Для изменения уровня ограничения введите пароль.

- **По умолчанию**

Функция переустанавливает настройки устройства на заводские.

Выбор языка

- **Язык меню**

Выберите язык меню настройки системы.

- **Язык аудио, Язык субтитров, Меню настроек, Язык DivX**

Эти параметры могут быть изначально установлены в соответствии с Вашими предпочтениями. Если установленные Вами параметры поддерживаются содержанием диска, то воспроизведение будет происходить с учетом Ваших настроек. Иначе будут использоваться установки диска, заданные по умолчанию.



Настройки аудио

• Аудиовыход

SPDIF/OFF (Аналог): отсутствует цифровой выходной сигнал (оптический или коаксиальный выход отключен), только аналоговый аудио выход.

SPDIF/RAW: выберите этот режим, если устройство подключено к усилителю через коаксиальный или оптический разъем.

SPDIF/PCM: выберите этот режим, если устройство подключено к двухканальному цифровому стерео усилителю.

• Ключ

Настройте аудио тон.

Настройки видео

Яркость, Контраст, Оттенок, Насыщенность, Резкость

Вы можете установить яркость, контрастность, оттенок, насыщенность, резкость в соответствии с вашими предпочтениями.

Настройки динамиков

• Микширование

Для выбора желаемого звукового эффекта, когда нет центрального динамика или сабвуфера, существуют режимы: Л/П, Стерео, VSS (Вирт. Звук).

Л/П: во время воспроизведения диска со звуковым эффектом PRO LOGIC Dolby, выберите данную функцию для воспроизведения сигнала с эффектом живого звука.

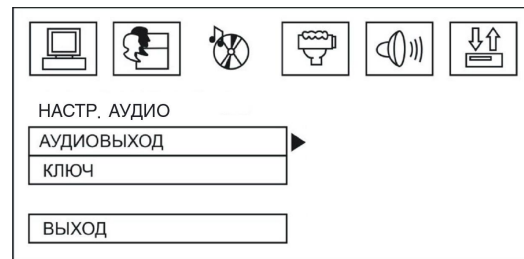

Сtereo: если Вы выбрали эту настройку во время воспроизведения звукового сигнала с каналами 5.1, сигнал будет идти из левых и правых каналов. Когда сигнал идет из двух каналов, сигнал будет в стерео режиме из двух каналов.

VSS (Вирт. Звук): если Вы выбрали эту функцию, когда диск воспроизводится с каналов 5.1, звуковой сигнал будет идти из главных динамиков с эффектом виртуального звука.

Цифровые установки

- **ОР Режим**

Выберите режим выхода: Линейный выход, RF remod.

- **Динамический диапазон**

При просмотре ночью программ с высоким динамичным диапазоном звука, выбор этого режима позволит Вам уменьшить звук до очень низкого уровня и в то же время сохранить качество и детали звукового сопровождения. Это позволит Вам не беспокоить остальных членов семьи и сохранить высокое качество звука.

- **Двойное моно**

Сtereo: Стерефонический выходной сигнал.

Моно левый: Выходной сигнал левого канала.

Моно правый: Выходной сигнал правого канала.

Смешанное моно: Усредненный выходной сигнал левого и правого каналов.

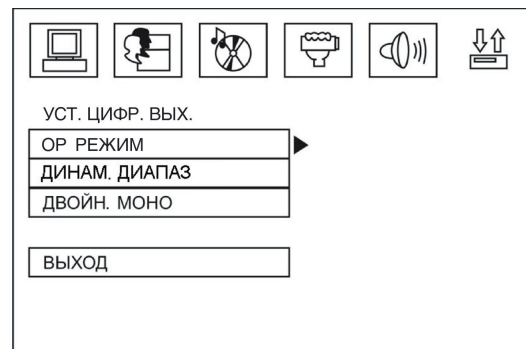
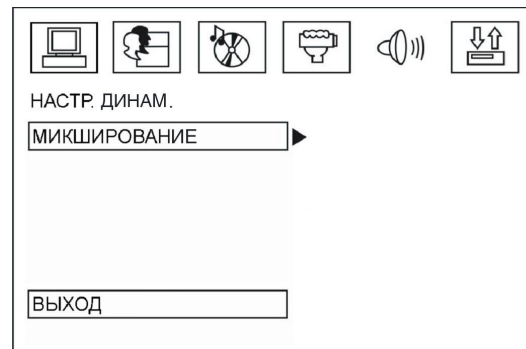

Операции с ТВ тюнером

Для выполнения различных операций Вы можете использовать кнопки ПДУ, кнопки на панели устройства и кнопки сенсорного дисплея. В меню источников сигнала нажмите сенсорную кнопку TV или нажимайте кнопку POWER/SRC на устройстве или кнопку MODE на ПДУ, чтобы выбрать режим TV. В режиме TV нажмите на сенсорный экран, чтобы войти в меню режима TV:

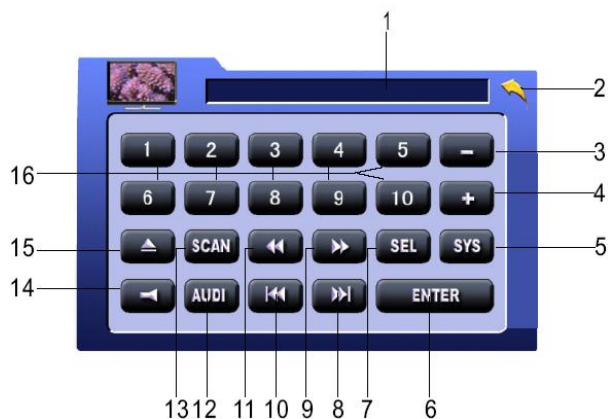

1. Дисплей статуса – указывает текущий канал, частоты и систему TV.
2. Символ в виде стрелки – возврат в меню источников.
- 3, 4 +/- – увеличение/уменьшение номера канала.
5. Кнопка SYS – выбор системы TV.
6. Кнопка ENTER – подтверждение выбора.
7. Кнопка SEL – вход в меню настроек.
- 8, 10 Кнопки PREVIOUS/NEXT – выбор предыдущего или следующего канала.
- 9, 11 Кнопки FORWARD/BACKWARD – ручной поиск каналов вверх или вниз по диапазону.
12. Кнопка AUDI – выбор системы аудио.

13. Кнопка SCAN – автоматический поиск каналов.
14. Кнопка MUTE – отключение звука.
15. Кнопка EJECT – открытие передней панели.
16. Кнопки с цифрами – введение номера канала.

Примечание: В режиме TV, по умолчанию установлена система PAL/SECAM. При просмотре программы выберите нужную систему, в противном случае изображение может быть черно-белым или «заснеженным».

Камера заднего вида

Данное устройство оснащено выходом для камеры заднего вида. Камера используется для наблюдения за происходящим позади автомобиля во время движения задним ходом.

Подсоедините камеру заднего вида к выходу для камеры заднего вида. И подсоедините провод сигнала заднего хода к фонарю задней передачи. Изображение камеры заднего вида будет активировано при движении автомобиля задним ходом.

Обращение с дисками

- Грязные, поцарапанные или погнутые диски могут вызвать искажение звука или шумы
- Держите диск только за края (как показано на рисунке). Чтобы обеспечить чистоту, не прикасайтесь к его поверхности.
- Диски должны храниться в их чехлах после использования, чтобы не поцарапать их поверхность.
- Не подвергайте диски действию прямого солнечного света, повышенной влажности, повышенным температурам или действию пыли.
- Продолжительное влияние предельных температур может изогнуть диск (например, пребывание дисков в автомобиле в летнее время).
- Не царапайте и не пишите что-либо на любой стороне диска. Острые пишущие инструменты или чернила, используемые в них, могут повредить поверхность диска.
- Не оставляйте никаких следов на рабочей стороне диска.
- Не прикрепляйте этикетки или стикеры к любой стороне диска.

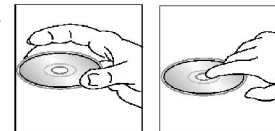

Чистка и уход

Чистка корпуса

Протирайте мягкой тканью. Если корпус очень загрязнен (не мочите его), используйте мягкую ткань.

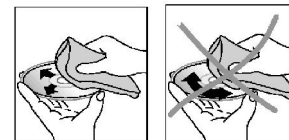

Чистка дисков

Отпечатки пальцев должны быть тщательно стерты с поверхности диска мягкой тканью. В отличие от обычных пластинок, компакт-диски не имеют канавок для сбора пыли и микроскопических частиц грязи, поэтому их можно легко отчистить мягкой тканью. Вытирайте прямолинейным движением от центра к краю. Никогда не используйте растворитель, бензин, очиститель пластинок или антистатический аэрозоль для чистки дисков. Такие химические вещества могут повредить его пластиковой поверхности.

Руководство по устранению неисправностей

Неисправность	Причина	Решение
Нет питания	Зажигание машины не включено. Сгорел предохранитель.	Если источник питания подключен надлежащим образом к выключателю машины, установите ключ зажигания в положение “АСС”. Замените предохранитель.
Невозможно загрузить диск	В плеер установлен диск.	Удалите диск из плеера, затем установите новый.
Невозможно считать диск	Диск установлен верхней стороной вниз. Диск загрязнен или имеет дефект. Температура устройства вне рабочего диапазона.	Установите компакт диск стороной с этикеткой вверх. Очистите диск или установите новый. Обеспечьте допустимую рабочую температуру устройства.
Нет звука	Звук установлен на минимум. Кабель не подключен надлежащим образом.	Отрегулируйте звук до необходимого уровня. Проверьте подключение кабеля.
Не действуют кнопки	Встроенный микрокомпьютер не работает надлежащим образом из-за шумов. Передняя панель не установлена на свое место.	Нажмите кнопку RESET. Повторно установите переднюю панель.
Звук пропадает	Угол установки устройства более 30 градусов. Диск загрязнен или имеет дефект.	Отрегулируйте угол установки, установив его менее 30 градусов. Очистите диск или установите новый.
Радио не работает. Не работает автоматический выбор радиостанции	Антенный кабель не подключен. Сигналы слишком слабы.	Вставьте антенный кабель надежно. Выберите станцию вручную.

Технические характеристики

Общие	
Источник питания:	12 В
Максимальная выходная мощность:	50 Вт x 4 канала
Форматы воспроизведения:	DVD/DVCD/SVCD/VCD/HDCD/MP3/WMA/CDDA/Picture-CD/Photo-CD/JPEG
Поддерживаемые диски:	DVD/DVD±R/DVD±RW/CD/CD-R/CD-RW
Размеры (Д x Ш x В):	185 x 178 x 50 мм
Электронная система стабилизации:	40 с для Аудио CD, 120 с для MP3
ЖК дисплей	
Размер дисплея:	5.3-дюймовый TFT-дисплей
Разрешение:	480x234
Формат:	16:9
Контрастность:	400:1
Яркость:	400 кд/м ²
Угол обзора	Верт.: 120 ⁰ , Гориз.: 120 ⁰
Сtereo FM радио	
Частотный диапазон:	65.0 – 74.0/87.5 – 108.0 МГц
Память цифрового тюнера	18
AM радио	
Частотный диапазон:	522 кГц - 1620 кГц
Память цифрового тюнера	12
Аудио	
Уровень сигнал-шум:	65 дБ
Разделение:	60 дБ (1 КГц)
Линейный выход	
Выход:	линейный RCA-выход (2В)

Технические характеристики могут быть изменены заводом-изготовителем без предварительного уведомления. Указанные геометрические размеры имеют приблизительные значения.



Free Manuals Download Website

<http://myh66.com>

<http://usermanuals.us>

<http://www.somanuals.com>

<http://www.4manuals.cc>

<http://www.manual-lib.com>

<http://www.404manual.com>

<http://www.luxmanual.com>

<http://aubethermostatmanual.com>

Golf course search by state

<http://golfingnear.com>

Email search by domain

<http://emailbydomain.com>

Auto manuals search

<http://auto.somanuals.com>

TV manuals search

<http://tv.somanuals.com>